



DER PROMOTE KATALOG

Herausgeber

FIB GmbH
Am Tönisberg 6
40699 Erkrath
Tel. +49 (0)211 52289820
Fax +49 (0)211 52289822
www.fib-online.de
© 2016

Alle Rechte vorbehalten. Die Nutzung der Inhalte dieses Kataloges, Vervielfältigung und Nachdruck - auch auszugsweise - bedarf der ausdrücklichen Genehmigung des Herausgebers.

Konzept, Layout, Gesamtherstellung:

MIKADO Marketing Kommunikation GmbH
Bad Kissingen

Druck:

Vogel Druck, Höchberg

Preise:

Alle Preise sind in EURO und verstehen sich zzgl. der gesetzlichen Mehrwertsteuer. Die Preise sind unverbindliche Preisempfehlungen der Hersteller. Alle Angebote sind für Geschäftskunden. Irrtümer, Änderungen und Druckfehler bleiben vorbehalten.

Abbildungen:

Die Abbildungen zu einzelnen Produkten können Zusatzausstattungen zeigen, die nicht im Lieferumfang enthalten sind. Bildnachweis beim Herausgeber.

Marken und Warenzeichen:

Die in diesem Katalog verwendeten Marken- und Produktnamen können marken- und patentrechtlich geschützt sein und gehören den entsprechenden Firmen. Diese haben der FIB die Nutzung erlaubt.



DIE WARENGRUPPEN

A

| | | | | | |
|-----------------------------------|---|-------------------------------------|--|----------------------------|---------------------------------------|
| Abdeckhauben für fahrbare Löscher | 372 | Anzugtrockner | 136 | Augenspülflaschen | 594 |
| Abdeckplanen | 108, 485 | Aqua-Trinkwasserschläuche | 30 | Ausbildung | 684-687 |
| Abdichtbinden | 487 | Arbeits-/Überlebensanzüge | 575 | Ausgussrohre | 452, 478, 672 |
| Abdichtgeräte | 487 | Arbeitsmützen | 193 | Ausgussstutzen | 672 |
| Abfüll- und Abdichtkupplungen | 475 | Arbeitsplattformen | 588-599 | Auslaufrohre | 45, 452, 478, 564, |
| Abgasschläuche | 101, 357, 350 | Arbeitsscheinwerfer | 334 | Ausziehbare Halterungen | 679-680 |
| Ablasshähne | 674 | Arbeitsschuhe | 255 | Autofeuerlöscher | 369 |
| Abrollboxen für Absperrbänder | 79 | Arbeitsstellenscheinwerfer | 334 669 | Autolift-Rangierhilfe | 548 |
| Absaugpumpe Sekret | 600 | Armbzeichen | 138 | Automatikdüsen | 54, 59, 61, 63 |
| Abschleppseile | 672 | Armaturen | 36-46 | Automatikladegeräte | 309-313, 315, 316, |
| Abschleppstangen | 672 | Armaturen aus Edelstahl | 37-39, 471-478 | | 318, 320, 322-327 |
| Abseilgeräte | 608, 610, 615, 619 | Armaturen aus Messing | 36-39, 476 | Automatikstrahlrohre | 49, 54 |
| Abseilspinnen für Korbtragen | 604-605 | Armaturen-Einzelteile | 40 | AWG-Schnellkupplungsgriffe | 43 |
| Absperrbänder | 79 | Ärmelabzeichen | 138, 146, 148, 150, 161, | | |
| Absperrgerätesätze | 79 | | 163, 164, 169, 172, 175, 178, 181 | Äxte | 260, 500 |
| Absperrhalter | 79 | Ärmelabzeichen (Jugendfeuerwehr) | | Axttaschen | 260 |
| Absperrketten | 79 | | 197, 197 | | |
| Absperrorgane | 47 | Ärmelabzeichen (Ortskennz.) | 138, 150, | | |
| Absperrstände | 79 | | 161, 163, 164, 169, 172, 175, 178, 181 | | |
| Absperrungen | 79 | Ärmelstreifen | 148 | Bachhölsperrn | 458 |
| Absturzsicherungen | 264, 608-620 | Atemfilter | 294-295 | Baden-Württemberg | 138-143 |
| Abstütz-Systeme Lukas | 545 | Atemluftflaschen | 265, 276, 285 | Bänder | 184, 212, 221, 237 |
| Abstütz-Systeme Quick-Strut | 545 | Atemluftkompressoren | 299-302 | Bandfalldämpfer | 608-621 |
| Abstütz-Systeme STAB-FAST | 535 | Atenschutz | 263-303 | Bandschlingen | 608-621 |
| Abstütz-Systeme Weber Rescue | 533, 535 | Atenschutz-Ponchos | 421 | Barette | 144, 170 |
| Abwassertauchpumpen | 564-568 | Atenschutz-Simulationsschilder | 686 | Baseball-Caps | 140, 167, 193 |
| Abzeichen | 138, 141-143, 145, 146, 148, | | | | |
| | 150, 152-155, 158-161, 163, 164, 168, 169, | | | | |
| | 171, 172, 174, 175, 177, 178, 180, 181, 197 | Atenschutz-Werkstatteinrichtungen | 266, 279, 280, 297-303 | Batteriekastenleuchten | 84 |
| Abzweigstücke | 341 | Atenschutzgeräte | 263-265, 267, 268, 271, | | |
| Adapter | 86, 106, 109, 126 | | 273-275, 277, 278, 282, 283, 286 | Batterieladegeräte | 82-86, 309-313, 315, |
| Airbag-Sicherheitssystem | 535, 546 | Atenschutzgerätewägen | 114, 266 | | 316, 318, 320, 322-327 |
| Airtester | 298 | Atenschutzmasken | 267, 268, 277, 278, 283 | Batterien 314,321 | 84 |
| Akku | 82, 84, 86, 629-636 | Atenschutzüberwachungstafeln | 290, 291 | Bauklammern/-stützen | 508 |
| Akku-Rettungsgeräte | 530-532, 542-544 | Atemspendegeräte | 599-600 | Bayern | 144-146, 196, 209, 210, 212 |
| Akku-Rettungsgeräte Lukas | 542-544 | Atemsteckfilter | 294 | Be- und Entlüftungsgeräte | 393-398, 400, 401 |
| Akku-Rettungsgeräte Weber Rescue | 530-532 | Attack-Hohlstrahlrohre | 53, 54 | Beatmungsbeutel | 599-600 |
| | | Auf- und Abseilgeräte | 608-620 | Beatmungsgeräte | 600 |
| Akku-Sägen | 511 | Aufbausset Testor | 279 | Bediengeräte | 263-265, 267, 268, 271, |
| Akku-Schrauber | 516 | Aufbewahrungskästen | 483, 507 | | 273-275, 277, 278, 282, 283, 286 |
| Akkus | 309, 311, 314, 320-321 | Aufbewahrungsmagazine | 126 | Bedienungshebel | 508 |
| Aktionsprüfröhrchen | 298, 430, 440 | Auffahrbohlen | 587 | Befestigungsschrauben | 236 |
| Alarm-Zug-Drehschalter | 652 | Auffangbehälter | 453, 483, 573 | Befüllleinrichtungen | 570 |
| Alarmdosimeter | 462, 463 | Auffanggurte | 608-621 | Behälter | 453, 483 |
| Allzweckpumpen | 572 | Auffangrinnen | 485 | Beile | 260, 500 |
| Allzweckstrahlrohre | 47 | Auffangtrichter | 483, 485 | Beiltaschen | 260 |
| Alu-Schlauchbrücken | 102 | Auffangwannen | 422, 423, 453 | Beinlinge | 418 |
| Alu-Spaltkeile | 500 | Aufhängebügel | 413 | Beinschutz | 418 |
| Anhaltestäbe | 81 | Aufhängekränze | 125 | Bekleidungen | 138-140, 144, 147, 149, 151, |
| Ansaugschläuche | 389 | Aufhängekränze | 125 | | 153, 156-157, 162, 165-167, 170, 173, |
| Anschlagketten | 624 | Aufhängeplatten | 125 | | 176, 179, 182, 185, 190-211, 213-218 |
| Anschlagmittel | 624-625 | Aufhängevorrichtungen für Schläuche | 125-127 | Bekleidungstrockenschränke | 136 |
| Anschweißhaken | 69 | Aufkleber | 80 | Beleuchtungsballone | 328, 329, 332 |
| Anschweißnippel | 379 | Aufladelöcher | 366-371 | Beleuchtungseinheiten | 337 |
| Anstecknadeln | 146 | Aufnähen von Abzeichen | 150, 155, 164, 178, | | |
| Anzugdichtprüfgeräte | 413 | Aufsaugrohre | 478 | Beleuchtungsgeräte | 304, 305, 307, 308, |
| | | Aufschiebeschlaufen | 148, 152, 153, | | |
| | | | 164, 171, 174, 180 | | 309-313, 315-321 |
| | | Aufsteckbare Blitzleuchten | 84-87 | Bengalfeuer | 89 |
| | | Aufsteckkonus | 674 | Benzinkanister | 672 |
| | | Aufwickelgeräte | 119-121 | Benzinmotorsägen | 510-512 |
| | | | | Bereitschaftstaschen | 387, 683 |
| | | | | Bereitstellungsplanen | 534, 546 |
| | | | | Bergungsfässer | 486 |

B

| | |
|----------------------------|---------------------------------------|
| Bachhölsperrn | 458 |
| Baden-Württemberg | 138-143 |
| Bänder | 184, 212, 221, 237 |
| Bandfalldämpfer | 608-621 |
| Bandschlingen | 608-621 |
| Barette | 144, 170 |
| Baseball-Caps | 140, 167, 193 |
| Batteriekastenleuchten | 84 |
| Batterieladegeräte | 82-86, 309-313, 315, |
| | 316, 318, 320, 322-327 |
| Batterien 314,321 | 84 |
| Bauklammern/-stützen | 508 |
| Bayern | 144-146, 196, 209, 210, 212 |
| Be- und Entlüftungsgeräte | 393-398, 400, 401 |
| Beatmungsbeutel | 599-600 |
| Beatmungsgeräte | 600 |
| Bediengeräte | 263-265, 267, 268, 271, |
| | 273-275, 277, 278, 282, 283, 286 |
| Bedienungshebel | 508 |
| Befestigungsschrauben | 236 |
| Befüllleinrichtungen | 570 |
| Behälter | 453, 483 |
| Beile | 260, 500 |
| Beiltaschen | 260 |
| Beinlinge | 418 |
| Beinschutz | 418 |
| Bekleidungen | 138-140, 144, 147, 149, 151, |
| | 153, 156-157, 162, 165-167, 170, 173, |
| | 176, 179, 182, 185, 190-211, 213-218 |
| Bekleidungstrockenschränke | 136 |
| Beleuchtungsballone | 328, 329, 332 |
| Beleuchtungseinheiten | 337 |
| Beleuchtungsgeräte | 304, 305, 307, 308, |
| | 309-313, 315-321 |
| Bengalfeuer | 89 |
| Benzinkanister | 672 |
| Benzinmotorsägen | 510-512 |
| Bereitschaftstaschen | 387, 683 |
| Bereitstellungsplanen | 534, 546 |
| Bergungsfässer | 486 |

| | |
|------------------------------------|---|
| Beschriftungen von Druckschläuchen | 20 |
| Besen | 505 |
| Betriebsbrandschutzordnung | 72 |
| Betriebsverbandskästen | 591-593 |
| Beutel aus Segeltuch | 260 |
| Bewegungslosmelder | 437, 439 |
| Binder | 139, 157, 165, 191 |
| Bindestricke | 508 |
| Bits | 517 |
| Blazer | 138, 156-158 |
| Blechaufreißer | 504 |
| Blechscheren | 488, 498 |
| Blechtafeln | 485 |
| Bleiwolle | 487 |
| Blindkupplungen | 38, 39 |
| Blitz-Führungslichter | 82, 85 |
| Blitzbalken | 653-654, 659, 661 |
| Blitzleuchten | 82-88 |
| Blockbatterien | 84 |
| Blousons | 139, 147, 151, 153, 156, 165, 170, 173, 179, 190, 192, 195 |
| Blusen | 139, 157, 166, 185, |
| Bodenreinigungsautomaten | 100 |
| Bodenwaagen | 405 |
| Bögen | 45, 452, 472 |
| Bohlen | 509 |
| Bohrer | 517 |
| Bohrgeräte | 515-517 |
| Bohrhämmer | 515-517 |
| Bohrmaschinen | 515 |
| Bolzenschneider | 504 |
| BOS-Sprechfunkgeräte | 628-634 |
| Brandenburg | 147, 148 |
| Brandfluchthauben | 287-289 |
| Brandschutzkleidungen | 198-211 |
| Brandschutzordnung | 72 |
| Brandschutzzeichen | 70, 71 |
| Brechstangen | 504 |
| Brechwerkzeuge | 504 |
| Brillen | 517 |
| Brustschilder | 223 |
| Bügelsägen | 500 |
| Bump Test Stationen | 445 |
| Bundeswehroparkas | 192 |
| Bundeswehripullover | 191 |
| Bundhosen Feuerwehr | 138, 140, 144, 149, 153, 157, 162, 165, 176, 195, 198, 210, 211 |
| Bundhosen Feuerwehr TH | 138, 140, 144, 149, 153, 157, 162, 165, 176, 195, 198, 201, 202, 210, 211 |
| Bundhosen Rettungsdienst | 201, 214, 217 |
| Bürstenkehrmaschinen | 100 |



| | |
|-------------------------------------|--------------------|
| CAFS-Löschlanzen | 55 |
| CAFS-Pistolenstrahlrohre | 52 |
| Caps-Schirmmützen | 140, 167, 193 |
| Chemie-Overalls | 415 |
| Chemieschläuche | 479 |
| Chemikalienbeständige Armaturen | 471-478 |
| Chemikalienbinder | 454-456 |
| Chemikalienbindevlies | 457 |
| Chemikalienkupplungen aus Edelstahl | 471-478 |
| Chemikalienpumpen | 480-482 |
| Chemikalienschutzanzüge | 412, 414, 415, 417 |
| Clips | 248, 308, 310, 312 |
| CO-Warngeräte | 426, 440, 441 |
| CO ₂ -Absorber | 289 |
| Cobra Coldcut | 383, 384 |
| Composite-Flaschen | 265, 276, 285, 286 |
| Container-FOG | 51 |
| Cremes | 598 |



| | |
|------------------------------|--|
| Dachaufsetzer | 80 |
| Damen-Schuhe | 255 |
| Deckel | 507 |
| Deckenleuchten | 108, 303, 666, 676 |
| Defibrillator | 601 |
| Dekon-Duschen | 422, 424 |
| Dekon-Notfallwannen | 422-424 |
| Dekon-Wannen | 422-424 |
| Delta-Boxen | 341 |
| Desinfektionsmittel | 303 |
| Dichtkissen | 448-451 |
| Dichtmasse | 487 |
| Dichtprüfgeräte | 413 |
| Dichtungen für Standrohrfüße | 67 |
| Dichtungen für Strahlrohre | 47 |
| Dichtungshanf | 487 |
| Dichtungskeile | 451, 487 |
| Dichtungsplatten | 448 |
| Dichtungspropfen | 487 |
| Dichtungssätze | 338 |
| Dienstaltherabzeichen | 145, 152 |
| Dienstbekleidungen | 138-140, 144, 147, 149, 151, 153, 156-157, 162, 165-167, 170, 173, 176, 179, 182, 185, 190-193 |
| Dienstbekleidungen - Damen | 138, 139, 144, 157, 166, 185, 192, 214, 217 |
| Dienstblusen | 139, 157, 166, 185, |
| Dienstgradabzeichen | 138, 141-143, 145, 146, 148, 150, 152-155, 158-161, 163, 164, 168, 169, 171, 172, 174, 175, 177, 178, 180, 181, 197 |
| Dienstgradsterne | 184 |

| | |
|---------------------------------|---|
| Diensthalbschuhe | 255, 257, 258 |
| Diensthemden | 138, 147, 151, 156, 157, 162, 165, 170, 173, 179, 190 |
| Diensthosens | 140, 144, 147, 149, 151, 153, 156, 162, 170, 173, 176, 179, 182 |
| Dienstjacken | 138, 139, 147, 149, 150, 151, 153, 156, 162, 170, 173, 176, 179, 182 |
| Dienstleistungen | 688-690 |
| Dienstmützen | 139, 144, 147, 151, 153, 156, 162, 170, 173, 176, 179 |
| Dienstströcke | 138, 157, 166, 185, |
| Dienstvorschriften | 684 |
| Digital-Kurzzeitmesser | 446 |
| Digital-pH-Messgeräte | 446 |
| Digitale Bodenwaagen | 405 |
| Digitalfunk-Zubehör | 635-641 |
| Divator | 286 |
| Dolmar-Motorsägen | 512 |
| Doppelblitz-Kennleuchten | 82-86, 650, 657, 662, 664 |
| Doppelkanister | 512, 672 |
| Doppelmaulschlüssel | 499 |
| Doppelmembranpumpen | 480, 481 |
| Doppelringschlüssel | 499 |
| Doppelschlauchhaspeln | 527 |
| Doppelsteuerorgane | 449-451, 551-562 |
| Dosisleistungs-Messgeräte | 463-467 |
| Dosiswarner | 468, 469 |
| Drahtgitterkörbe | 568 |
| Drahtschneider | 504 |
| Drahtschutzkörbe | 45 |
| Drahtseile | 550 |
| Drehstrom-Anbausteckdosen | 340 |
| Drehstrom-Kupplungen | 340 |
| Drehstrom-Stecker | 340 |
| Drehstrom-Verbindungen | 340 |
| Drehstrom-Wechselstromerzeuger | 343-358 |
| Drehstrom-Wechselstromverteiler | 341 |
| Dreibeinstative | 329, 330, 331, 333, 338 |
| Dreiböcke | 613, 615, 616 |
| Dreifach-Blitzlichtanlagen | 84 |
| Dreikantschlüssel | 69, 499 |
| Dreiwegehähne | 478 |
| Drohnen | 436 |
| Druckbegrenzungsventile | 44 |
| Druckdichtringe | 40 |
| Druckkammerlautsprecher | 661, 665 |
| Druckkupplungen | 36-39 |
| Drucklüfter | 394-398, 400, 401 |
| Druckluftflaschen | 576 |
| Druckluftmembranpumpen | 480, 481 |
| Druckluftschläuche | 96 |
| Druckluftüberwachungs-Set | 298 |
| Drucklutton | 393, 394, 401 |
| Druckmesser | 132, 266, 285 |
| Druckminderer | 449-451, 551-562 |
| Druckschläuche | 20-29, 31, 379 |
| Druckventile | 674 |
| Dryfit-Akkus | 84 |
| Dunggabeln | 505 |

Stichwortverzeichnis

| | |
|----------------------------|-------------------------------|
| Dunghacken | 505 |
| Durchflussmengenmessgeräte | 41 |
| Durchzugnadeln | 509 |
| Duschen | 422, 424 |
| Düsen | 49-52, 55, 59, 60, 62-64, 518 |



| | |
|-----------------------------------|------------------|
| E-FORCE Weber Rescue | 530-532 |
| Eckrohrzangen | 488 |
| Edelstahl-Übergangsstücke | 39, 473, 477 |
| Edelstahlmarmaturen | 471-478 |
| Edelstahlaufangrinnen | 485 |
| Edelstahlbehälter | 483 |
| Edelstahldraht | 476 |
| Edelstahlhalteseile | 482 |
| Edelstahlkastenrinnen | 485 |
| eDRAULIC Lukas | 542-544 |
| Ehrenabzeichen | 146 |
| Eimer | 485 |
| Einbauschränke | 376, 377 |
| Einbauteile für Fahrzeuge | 666-668, 674-681 |
| Einbindeapparate | 99, 408 |
| Einbindedraht | 99 |
| Einbindekosten | 20 |
| Einbindestutzen | 40 |
| Einbindevorrichtungen | 99, 408 |
| Eindrehmaschinen | 408 |
| Einfüllstutzen | 512 |
| Einhängesäcke | 483 |
| Einheitskrankentragen | 602-603 |
| Einlaufbögen | 45, 452, 472 |
| Einlaufseiherr | 45 |
| Einmal-Handschuhe | 598 |
| Einpersonenhaspeln | 104-110 |
| Einreißhaken | 506 |
| Einsatzanzüge | 211 |
| Einsatzjacken | 199-210, 214-216 |
| Einsatzjacken TH | 201, 202 |
| Einsatzleitermappen | 682 |
| Einsatzstäbe | 81, 82 |
| Einsatztaschen | 260, 261, 683 |
| Einspeise-Armaturen | 380 |
| Einsteckteile für Leitern | 584 |
| Einstellspritzen | 387 |
| Einwegfolien | 487 |
| Einweichtröge | 115 |
| Einzelsteuerorgane | 449-451, 552-560 |
| Eis- und Wasserrettungsanzüge | 575-576 |
| Eisemann-Stromerzeuger | 353-356 |
| Eisensägen | 500 |
| Eisretter | 576 |
| Eisrettungsanzüge | 575 |
| Eisrettungsgeräte | 575 |
| Eisschlitten | 580 |
| Eisschutzwannen | 580 |
| Elektro-Schlaghämmer | 515 |
| Elektro-Schlauchaufwickelapparate | 121 |

| | |
|--|---------------------------------------|
| Elektro-Schlauchprüfpumpen | 118 |
| Elektro-Schlauchrockenschränke | 123, 124 |
| Elektro-Schlauchwaschmaschinen | 116, 117 |
| Elektro-Trennschleifer | 514 |
| Elektro-Werkzeugkästen | 490, 507 |
| Elektrokettenzüge | 125, 126 |
| Elektronen-Blitzleuchten | 82-86 |
| Elektronik-Ladegeräte | 82-86, 322-326 |
| Elektronische Warnanlagen | 661, 665 |
| Elektropumpen | 480-482 |
| Elektrosägen | 511, 514 |
| Endress-Stromerzeuger | 343-352 |
| Energieboxen | 323 |
| Entfernungsmesser | 515 |
| Entleerungspumpen | 387 |
| Erdanker | 550 |
| Erdankerziehgeräte | 550 |
| Erdungskabel | 357, 362 |
| Erdungslitzen | 361 |
| Erdungsschraubzwingen | 362 |
| Erdungsspieße | 361, 362 |
| Erkennungsbänder für Helme | 237 |
| Ersatzbürsten | 116, 117 |
| Ersatzfenster | 413, 414, 419 |
| Ersatzfüllungen für Verbandkästen | 591, 595, 598 |
| Ersatzgläser | 312, 338 |
| Ersatzglühlampen | 321, 342 |
| Ersatzketten | 40 |
| Ersatzklingen | 501 |
| Ersatzlampen-Kasten | 342 |
| Ersatzmembranen | 482 |
| Ersatzsägeblätter | 500 |
| Ersatzscheiben für Klappvisiere | 236 |
| Ersatzscheiben für Schutzanzüge | 413, 414, 419 |
| Ersatzstiele für Äxte | 260 |
| Ersatzteile für Standrohre und Verteiler | 43, 67 |
| Ersatzteile für Strahlrohre | 47 |
| Eschenholz-Stiele | 260 |
| Euro-Düsen | 379 |
| Euro-Synchronlauflicht | 82 |
| Euroblitz | 82, 83 |
| Evakuierungstuch | 602 |
| Ex-geschützte Handscheinwerfer | 304, 305, 307, 308-313, 315, 316, 320 |
| Ex-geschützte Steckverbindungen | 342 |
| Ex-Messgeräte | 426-428, 440-445 |
| Ex-Ox-Messgeräte | 426-428, 440-445 |
| Ex-Verteiler | 342 |



| | |
|------------------------------|------------------|
| Fachliteratur | 684 |
| Fackelbeutel | 89 |
| Fackeln | 89 |
| Fahrbahnwäscher | 455 |
| Fahrbare Feuerlöschgeräte | 367, 370, 371 |
| Fahrbare Schlauchhaspeln | 104-110 |
| Fahrtenbuchmappen | 683 |
| Fahrzeugeinbauteile | 666-668, 674-681 |
| Fahrzeuginnenbeleuchtung | 666, 676 |
| Fahrzeugschilder | 80 |
| Fahrzeugumfeldbeleuchtung | 667-668 |
| Fahrzeugzubehör | 672-673 |
| Faltbehälter | 453, 484, 573 |
| Faltleitkegel | 87 |
| Faltleitkegelleuchte | 87 |
| Faltsignale | 78 |
| Falttanks | 453, 484 |
| Farbkissen | 98 |
| Farbringe | 104 |
| Fass- und Behälterpumpen | 480 |
| Fassgreifer | 486 |
| Fasspumpen | 480 |
| Fassschlüssel, funkenfrei | 488 |
| Fäustel | 488 |
| Federkörner | 501, 529, 546 |
| Federringel | 675 |
| Fehlerstromschutzschalter | 341 |
| Feinstaubfilter | 294-296 |
| Feldbetten | 219 |
| Ferngreifer | 470 |
| Fernstart-Stop-Einrichtungen | 349 |
| Festkupplungen | 37-39 |
| Feststoff-Rettungswesten | 574 |
| Fettbrandlöcher | 367 |
| Feuerhähne | 379 |
| Feuerlöschdecken | 387 |
| Feuerlöschleinrichtungen | 374-378 |
| Feuerlöcher | 366-371 |
| Feuerlöcher-Schutzhauben | 372 |
| Feuerlöcher-Schutzschränke | 374 |
| Feuerlöchertrainer | 687 |
| Feuerlöschgeräte | 366-371 |
| Feuerlöschgeräteschränke | 374 |
| Feuerlöschschläuche | 20-29 |
| Feuerpatschen | 505 |
| Feuerschutzhauben | 421 |
| Feuerwehr-Sauger | 459-461 |
| Feuerwehr-Sets | 459-461 |
| Feuerwehr-Werkzeugkasten | 490 |
| Feuerwehrsauger | 459-461 |
| FIAMM-Hörner | 655 |
| Fiberglas-Heumesssonden | 447 |
| Filmbildende Schaummittel | 392 |
| Filter | 294-296 |
| FIRE-EX-Strahlrohre | 52 |
| Flachdichtringe | 40 |

| | |
|-------------------------------|--|
| Flachdüsen | 52 |
| Flachmeißel | 488, 517 |
| Flachsäcke | 487 |
| Flachsaugdüsen | 460 |
| Flachsauger | 460, 571 |
| Flammenschutzkleidungen | 425 |
| Flammschutzhauben | 421 |
| Flansch-Übergangsstücke | 38, 39, 473, 474 |
| Flaschenboxen | 266 |
| Flaschenschutzhüllen | 265, 276, 285 |
| Flaschenwägen | 114, 266 |
| Flaschenzüge | 608, 615, 619 |
| Flash-Hohlstrahlrohre | 49-56 |
| Fleecejacken | 195, 209 |
| FLEXIfilter | 296 |
| FluchtfILTERgeräte | 287-289 |
| Fluchthauben | 287-289 |
| Fluchthaubentaschen | 287, 288, 502 |
| Fluchtleitern | 587 |
| Fluchtmasken | 287-289 |
| Flüssigkeitsabsauger | 480 |
| Flüssigkeitssauger | 459-461 |
| Flussölsperren | 458 |
| Flutlichtmasten | 670-671 |
| Flutlichtstrahler | 335-337, 669 |
| Fognail | 58 |
| Folien | 487 |
| Folieneinhängbehälter | 483 |
| Folienschweißgeräte | 470 |
| Folientücher | 487 |
| Formhölzer | 509 |
| Formstabile Druckschläuche | 31, 379 |
| Forstarbeiterbekleidungen | 418 |
| Frankfurter Schaufeln | 488 |
| Fremdstartsteckdosen | 349, 357 |
| FROGGY-Monitore | 63 |
| Frontwarnleuchten | 658, 662, 664-665 |
| Füllleisten | 300, 302 |
| Füllschläuche | 449-451, 551-561, 576 |
| Fünf-Finger-Handschuhe | 194, 197, 241-249 |
| Funknerfreie Werkzeuge | 488 |
| Funkgeräte und Zubehör | 628-641 |
| Funkmeldeempfänger | 642-648 |
| Funkmeldeempfänger-Tester | 647 |
| Funktionsabzeichen für Helme | 221 |
| Funktionskennzeichen | 138, 141-143, 145, 146, 148, 150, 152-155, 158-161, 163, 164, 168, 169, 171, 172, 174, 175, 177, 178, 180, 181, 197 |
| Funktionskennzeichnungsbänder | 221 |
| Funktionskennzeichnungswesten | 222-225 |
| Fuß-Luftpumpen | 449-451, 563, 579 |
| Fußbett | 255 |



| | |
|----------------------------------|----------------------------------|
| Gabel-Kinnriemen Jugendfeuerwehr | 196 |
| Gabelstücke | 46 |
| GALVO-Verbandkästen | 593 |
| Gamasche | 418 |
| Gammasonden | 464, 466, 467, 469 |
| Garderobenschränke | 92-94 |
| Gas- und Säureschutzanzüge | 412, 414, 415, 417 |
| Gasfilter | 294-296 |
| Gasspürgeräte und Zubehör | 426-430, 440 -445 |
| Gastester | 430 |
| Gebotszeichen | 76 |
| Gefahrgutbehälter | 483, 486 |
| Gefahrgutcontainer | 486 |
| Gefahrgutpumpen | 480-482 |
| Gefahrgutschaufeln | 485 |
| Gefahrgutverbandkästen | 593 |
| Gefahrgutzeichen | 76, 77 |
| Gehörschutzartikel | 623 |
| Geradschleifer | 515 |
| Gerätehalterungen | 674-677, 679-681 |
| Gerätehauseinrichtungen | 95, 96, 115-136 |
| Geräteschränke | 381 |
| Geräteträgerhaspeln | 108 |
| Gerüstbehälter | 453, 484 |
| Geschlossene Löschwasserbehälter | 573 |
| Geschlossene Mineralölbehälter | 453, 484, 573 |
| Gesichtsschutz | 226, 227, 229, 230, 234-236, 238 |
| Gewindeaufschraubstutzen | 471 |
| Gewindestücke | 41 |
| Gitterroste | 136 |
| Gitterrostwägen | 123 |
| Glas-Master | 501, 533, 546 |
| Glasfaser-Löschdecken | 387 |
| Gleisfahrwerk Rettungsplattform | 588-589 |
| Glühlampen | 321, 342 |
| Grabenstützen | 508 |
| Grobstaubfilter | 294-296 |
| Großbehälter | 483 |
| Größentabellen für Bekleidungen | 186-189 |
| Gruppen-Kennzeichnungstücher | 221 |
| Gully-Abdeckungen | 423, 487 |
| Gully-Dichtkissen | 448-451, 554, 563 |
| Gummilösungen | 97 |
| Gummipuffer | 675 |
| Gummischieber | 488 |
| Gummischnüre | 675 |
| Gummischutzhosen | 258 |
| Gummistiefel | 258, 418 |
| Gummistreifen | 487 |
| Gummiunterlagen | 487, 675 |
| Gurte | 259 |

| | |
|--------------------|--|
| Gürtel | 139, 144, 147, 151, 153, 156, 162, 167, 176, 179, 218 |
| Gurtmesser | 501 |
| Gurtschlauchhalter | 261 |



| | |
|----------------------------------|--|
| Hakenleitern | 586 |
| Hakenschlüssel | 472 |
| Halbmasken | 296 |
| Halbschleiftragen | 602 |
| Halbschuhe | 257, 258 |
| Halogen-Flutlichtscheinwerfer | 335, 337 |
| Halogen-Glühlampen | 321 |
| Haltefedern | 674 |
| Haltegriffe | 677 |
| Haltegurte | 259, 612 |
| Halteleinen | 261 |
| Halterungen | 674-677, 679-681 |
| Haltescheiben | 674 |
| Hämmer | 488 |
| Handbedienteile | 628-638 |
| Handbeile | 500 |
| Handblechscheren | 488, 498 |
| Handbrause | 424 |
| Handbürsten | 134 |
| Handfeuerlöscher | 366-371 |
| Handleuchten | 304, 305, 307-313, 316, 316, 320 |
| Handluftpumpen | 449-451 |
| Handmegaphone | 649 |
| Handmembranpumpen | 482 |
| Handpumpen | 427, 480, 482, 522 |
| Handreifenfüllmesser | 96 |
| Handsägen | 500 |
| Handscheinwerfer | 304, 305, 307-313, 316, 316, 320 |
| Handschöpfkellen | 485 |
| Handschuhe | 194, 197, 241-249, 416, 417, 419, 420 |
| Handschuhtrockner | 135 |
| Handsprechfunkgeräte | 628-634 |
| Handwickler | 121 |
| Handwinden | 125 |
| Hanf | 487 |
| Hanfseile | 508 |
| Hängetrauma-Entlastungsschlinge | 620 |
| Hartgummi-Leitungstrommeln | 36, 359 |
| Haspeln | 104-110, 527 |
| Hausanschluss Hydrantenschlüssel | 69 |
| Hebebäume | 509 |
| Hebegeräte | 547-548, 550 |
| Hebekissen Vetter | 554-562 |
| Hebekissen Weber Rescue | 551-553 |
| Hebelschlauchbinden | 97 |
| Heberoller-Rangierhilfe | 548 |
| Hebesätze | 547, 548 |
| Heckwarnleuchten | 658, 662, 664-665 |

Stichwortverzeichnis

| | |
|---------------------------------|--|
| Heißwasser-Hochdruckreiniger | 100 |
| Heizungen | 220 |
| Helmbänder | 221 |
| Helme | 194, 196, 226-228, 230-233, 238, 239, 418 |
| Helme Casco | 238 |
| Helme Colsmann | 239 |
| Helme Dräger | 226-229 |
| Helme MSA | 230-231 |
| Helme Schubert | 232-233 |
| Helmhalter | 226, 227, 229, 230, 231, 234, 236, 238, 306, 308 |
| Helminnenausstattungen | 234, 239 |
| Helmkennzeichen | 172, 221 |
| Helmkennzeichnungsbänder | 221 |
| Helmkennzeichnungspunkte | 237 |
| Helmleuchten | 227, 305, 307, 310 |
| Helmsprechfunkgarnituren | 639-641 |
| Hemden | 190 |
| Hessen | 149 |
| Heustocksonden und Zubehör | 447 |
| HID-Metaldampfentladungslampen | 334 |
| Hinweisschilder | 70-77 |
| HiPress-Löschgeräte | 385 |
| Hitzeschutzausrüstungen | 419, 420 |
| Hochdruck-Löschgeräte | 383-386 |
| Hochdruck-Löschpistolen | 52, 384 |
| Hochdruck-Reiniger | 100 |
| Hochdruck-Reinigungslanzen | 118 |
| Hochdruck-Schläuche | 31 |
| Hochdruckkompressoren | 299-302 |
| Hochdrucklöschsystem | 383-386 |
| Hochdruckschläuche Lukas | 541 |
| Hochdruckschläuche Weber Rescue | 527-528 |
| Hochleistungslüfter | 394-398, 400, 401 |
| Hochleistungszumischer | 388 |
| Hochwassersätze | 568 |
| Höhensicherungsgeräte | 613, 618 |
| Hohlstrahldüsen | 50, 55 |
| Hohlstrahlrohre | 49-56 |
| Holster | 287, 288, 309, 311, 502-503, 597 |
| Holzäxte | 500 |
| Holzschlauchbrücken | 102 |
| Holzspaltkeile | 500, 512 |
| Hooligan Tool | 504 |
| Hörsprechgarnituren | 639-641 |
| Hydranten | 68 |
| Hydrantenentleerungspumpen | 387 |
| Hydrantenschläuche | 30, 379 |
| Hydrantenschlüssel | 69 |
| Hydrantenstandrohre | 65-67 |
| Hydrantensteckschlüssel | 69 |
| Hydraulik-Hebezeug | 547, 548, 550 |
| Hydrauliköle | 529 |
| Hydraulische Handpumpen | 522, 536 |
| Hydraulische Pumpen Lukas | 536 |

| | |
|--------------------------------------|----------|
| Hydraulische Pumpen Weber Rescue | 521-522 |
| Hydraulische Rettungsgeräte | 521-548 |
| Hydraulische Rettungszyylinder Lukas | 538 |
| Hydraulische Rettungszyylinder | |
| Weber Rescue | 526 |
| Hydraulische Schneidgeräte Lukas | 537-538 |
| Hydraulische Schneidgeräte | |
| Weber Rescue | 523-524 |
| Hydraulische Spreizer Lukas | 537 |
| Hydraulische Spreizer Weber Rescue | 525 |
| Hydraulische Spreizerspitzen | 525, 537 |
| Hydraulische Winden | 550 |
| Hydro-Schilder | 58 |
| Hygieneboard | 680 |





| | |
|------------------------------|----------|
| ICU-Kontrolleinheit | 263 |
| Imkerausrüstungen | 417 |
| Immobilisation | 606 |
| Industrieschläuche | 32 |
| Innenausstattungen für Helme | 234, 239 |
| Innenschilder | 80 |
| Intubationsgeräte | 600 |
| Isolations-Rettungsdecken | 598 |
| Isopant-Kleidungen | 425 |



| | |
|---------------------------------|--|
| Jacken | 138, 140, 144, 147, 149 - 151, 153, 156, 162, 165, 166, 170, 173, 176, 179, 193, 196, 199, 201, 203, 204, 206, 209, 211, 213-216 |
| Jugendfeuerwehr Bekleidung | 194-196 |
| Jugendfeuerwehr Fleecejacke | 196 |
| Jugendfeuerwehr Handschuhe | 194, 197, 244, 249 |
| Jugendfeuerwehr Helme | 194, 196 |
| Jugendfeuerwehr Mütze/Base Cap | 196, 197 |
| Jugendfeuerwehr Mützenabzeichen | 197 |
| Jugendfeuerwehr Parka | 195 |
| Jugendfeuerwehr Schnürstiefel | 194, 197, 198 - 213, 251 |
| Jugendfeuerwehr Schuhe | 251 |
| Jugendfeuerwehr Schutzschuh | 197, 251 |
| Jugendfeuerwehr Softshell Jacke | 196 |
| Jugendfeuerwehr Wettkampfbahn | 197 |
| Jugendfeuerwehr Wettkampfkoffer | 197 |



| | |
|------------------------------------|----------------------------------|
| Kabelbinder | 676 |
| Kabelhalterungen | 566 |
| Kabeltrommeln | 359-361 |
| Kalibrierstationen | 426, 428, 445 |
| Kalibrierung Messgeräte | 689 |
| Kälteschutzhauben | 421 |
| Kaltschrotmeißel | 500 |
| Kamlock-Kupplungen | 477 |
| Kanalarbeiterhosen | 258 |
| Kanaldichtkissen | 448-451 |
| Kanalhosen | 258 |
| Kanalspühratte | 45 |
| Kanalstreben | 508 |
| Kanister | 486, 672 |
| Kanisterbetankungs-Set | 350, 357 |
| Kantenreiter | 550 |
| Kanthölzer | 509 |
| Käppis | 140, 167, 193 |
| Kappmesser | 501, 579 |
| Karabinerhaken | 259, 261, 264, 288, 503, 608-620 |
| Kastenrinnen | 485 |
| Kastenschlösser | 151, 170, 173, 259 |
| Kat. Schutz Schnelleinsatzzelt | 219, 220 |
| Kat. Schutz Set | 219 |
| Kat. Schutz Zelte | 219, 220 |
| Kegelaufschraubstutzen | 471 |
| Kehlkopfmikrofon | 639 |
| Kehrmaschinen | 100 |
| Keile | 487, 500, 509 |
| Keilhölzer | 487, 509 |
| Kellerentwässerungspumpen | 567 |
| Kellersaugkörbe | 44, 564 |
| Kennleuchten | 650, 657, 662, 664 |
| Kennzeichen für Fluchtwege | 73, 74 |
| Kennzeichnung von Druckschläuchen | 20 |
| Kennzeichnungswesten | 222-225 |
| Kernmantelseile | 608-620 |
| Kesselwagen-Armaturen | 475 |
| Ketten für Blindkupplungen | 40 |
| Kfz-Automatik-Ladezusätze | 310, 312, 313, 315, 318, 320 |
| Kfz-Feuerlöscher | 369 |
| Kfz-Halter für Feuerlöscher | 372 |
| Kfz-Halter für Pulverfüllmaschinen | 404 |
| Kfz-Halterungen | 372, 674-677, 679-681 |
| Kfz-Ladehalterungen für Funkgeräte | 628-635 |
| Kfz-Verbandkästen | 591 |
| Kinn-Nacken-Riemen | 234, 237, 239 |
| Kinnriemen | 196, 235, 236 |
| Kinnriemen Jugendfeuerwehr | 196 |
| Klammernheber | 499 |
| Klapp-Bake | 88 |
| Klappbare Monitore | 59-64 |
| Klapphackspaten | 505 |

| | | | | | |
|------------------------------------|--|---|--|---|--------------------------------------|
| Klappleitern | 586 | Kunststoffkanister | 486, 672 | Leuchten | 304, 305, 307, 308, 309-313, 315-321 |
| Klappvisiere | 226, 227, 229, 236, 238, 239 | Kunststoffkästen | 483 | Leuchtmittel | 82, 321, 329, 333, 334 |
| Klarsichtmittel | 229, 268, 285 | Kunststoffluten | 393, 394, 401 | Lichtballone | 328-329, 332, 333 |
| Klauenbeile | 500 | Kupferhämmer | 488 | Lichtmasten | 670-671 |
| Kleber | 97 | Kupferlitzen | 361 | Lichtstromerzeuger | 343-358 |
| Kleiderbügel | 94 | Kupplungen | 36-41, 529 | Löschcontainer | 373 |
| Kleiderhaken | 94, 675 | Kupplungsgriffe | 43 | Löschdecken | 387 |
| Kleiderspinde | 92, 93 | Kupplungsschlüssel | 69, 488 | Löschdeckenbehälter | 387 |
| Kleiderständer | 94 | Kurzzeit-Pressluftatmer | 275 | Löcher | 366-371 |
| Kleinboote und Zubehör | 577 | Kurzzeitmesser | 446 | Löschlanzen | 51, 55, 57 |
| Kleingarnituren | 419 | | | Löschmittelzusätze | 392 |
| Kleinladegeräte | 309-313, 315, 316, 318, 320 |  | | Löschwasserbehälter | 573 |
| Klemmhalter | 98 | Lacklederbänder | 183 | Löschwassereinspeisungen | 380 |
| Knaggenteile | 37, 40 | Ladegeräte | 82-86, 309-313, 315, 316, 318, 320-327 | Löschwasserentnahme-Schränke | 380 |
| Knallkörper | 89 | Ladekabel | 312, 320, 324, 325 | Luftplasma-Schneidgeräte | 518-519 |
| Knickschutz | 45, 564 | Ladezubehör | 324, 325 | Luftpumpen | 449-451, 579 |
| Kniepolster | 21, 198 | Ladezusätze | 309-312 | Lüftungsgeräte | 393-398, 400, 401 |
| Knieverstärkung | 198, 204, 210 | Lagerfähigkeit von Atemfiltern | 295 | Luftzuführungsschläuche | 560 |
| Knöpfe | 139, 183, 184 | Lagerungen | 82, 86, 105-108, 674-677, 679-681 | Lungenautomaten | 265, 274, 283, 286 |
| Köcher | 88 | Lagerungskästen | 82, 86, 483, 677 | | |
| Koffer | 197, 266, 279, 298, 330, 331, 333, 516 | Lagerwägen | 133 |  | |
| Kofferpumpen | 481 | Lampenzubehör | 306, 308, 321, | MAG Charger | 358 |
| Kohlendioxidlöscher | 370, 371 | Langzeit-Atemschutzgeräte | 263-265, 267, | MagCode Ladeverbindungen | 327, 339 |
| Kohlensäure-Umfüllmaschinen | 405-407 | 268, 271-274, 276-278, 282, 283, 285, 286 | | Magnet-Schachtabdeckungen | 423 |
| Kokarden | 146, 161, 164 | Lastenheber | 548 | Magnetkennleuchten | 657, 664 |
| Koller | 213 | Latzhosen Feuerwehr | 195, 198, 200, 202, 210-212 | Magnetventile | 116 |
| Kombi-Kanister | 672 | Latzhosen Feuerwehr TH | 195, 198, 200, 201, 202, 210, 211 | Mano-Vacuummeter | 673 |
| Kombi-Schaumrohre | 390 | Lautsprecher-Mikrofone | 628-638 | Manometer | 132, 673 |
| Kombi-Schränke | 376, 377 | Leckbandagen | 448-451 | Manövrierscheinwerfer | 667 |
| Kombilöschcontainer | 373 | Leckdichtkissen | 448-451 | Mappen | 682 |
| Kombinationsschaumrohr | 51, 390 | Leckdichtmasse | 487 | Martin-Horn-Anlagen | 655 |
| Kompass | 446 | Leckstop | 487 | Masken | 267, 268, 277, 278, 283, |
| Kompressor-Fanfare | 655 | LED-Einsatzstäbe | 81, 82 | Maskenbrillen | 268, 278 |
| Kompressoren | 95, 299-302, 655 | LED-Leuchten | 81, 82, 304-313, 315-337 | Maskendichtprüfgeräte | 266, 298 |
| Konsolen | 116, 117, 125 | LED-Module | 81, 82, 317-319, 328-332, | Maskentrockenschränke | 280 |
| Kontaminationsnachweisgeräte | 464, 466, 467, 469 | | 336, 337 | Maskentrockner | 280 |
| Kontaminationsschutzkleidungen | 416 | Lederhandschuhe | 241, 242, 244-249 | Maulschlüssel | 499 |
| Kopfhäuben | 416, 421 | Lederpflegemittel | 255 | Mecklenburg-Vorpommern | 151, 152 |
| Kopfixiersets | 604 | Lederstiefel | 250, 251, 253-254, 257 | Megaphone | 649 |
| Kopfpolster | 678 | Lehrgangsabzeichen | 146, 152, 178 | Mehrbereichs-Schaummittel | 392 |
| Koppeln | 170, 173 | Leibriemen | 147, 151, 170, 173, 197, 259 | Mehrzweckleinen | 261 |
| Korbtragen | 604-605 | Leichenabdecktuch | 598 | Mehrzweckleinenbeutel | 260 |
| Kordeln | 147, 149, 151, 153, 156, 162, | Leichtschäum- und Lüftungsgeräte | 393-401 | Mehrzweckstrahlrohre | 47, 379 |
| | 170, 173, 176, 179, 183 | Leinen | 261 | Mehrzweckzüge | 549 |
| Körperschutzcremes | 598 | Leinenbeutel | 260 | Meißel | 488, 500 |
| Krankenhausdecken | 598 | Leistungsabzeichen | 146 | Meißelhandschutz | 488 |
| Krankentragen | 602-603 | Leitern | 584-587 | Meldeempfänger | 642-648 |
| Krankentragenschränke | 603 | Leitkegel | 87 | Meldetaschen | 647 |
| Krawatten | 139, 157, 165, 191 | Leitkegelblitzleuchten | 82-87 | Membranpumpen | 480-482 |
| Kreiselpumpen | 569 | Leitkegelleuchten | 84-86 | Messer | 501 |
| Kreislaufgeräte | 289, 297 | Leitungsroller | 359-362 | Messgeräte | 426-428, 440-445 |
| Kreuzhacken | 488, 505 | Leitungstrommeln | 359-362 | Messgeräte DRÄGER | 440-445 |
| Krümmmer | 566 | Leseleuchten | 666, 676 | Messgeräte MSA | 426-428 |
| Kübelspritzen | 387 | | | Messing-Armaturen | 36-39, 476 |
| Kugelhähne | 47, 478 | | | Messkoffer | 470 |
| Kugelhahnverteiler | 43 | | | Messsonden | 443 |
| Kühlmittel | 513 | | | | |
| Kunststoff-Saug- u. Druckschläuche | 32, 566 | | | | |
| Kunststoff-Spiralschläuche | 32, 566 | | | | |

Stichwortverzeichnis

| | |
|-------------------------------|--|
| Messtruppkoffer | 470 |
| Metallbrandpulverlöcher | 371 |
| Metалldampfentladungsleuchten | 333, 334 |
| MicroCAFS Löschergeräte | 385, 386 |
| Mineralölbehälter | 453, 484 |
| Mineralöldruckschläuche | 30 |
| Mineralölsaugschläuche | 452 |
| Mini-Hebekissen Vetter | 558-562 |
| Mini-Hebekissen Weber Rescue | 552-553 |
| Mini-Permanent-Sauger | 461 |
| Mittelschaumpistolen | 50, 51, 54, 390 |
| Mittelschaumrohre | 385, 389, 390 |
| Mittelschaumvorsätze | 49, 50, 54 |
| Mobile Rauchverschlüsse | 399 |
| Monitore | 59-64 |
| Montage- und Werkzeugkästen | 490-493, 507 |
| Montagehubwägen | 96 |
| Montagerahmen | 665 |
| Montagescherenhubwägen | 96 |
| Motorenöle | 512 |
| Motorpumpenaggregate | 521-522 |
| Motorpumpenaggregate | 536 |
| Motorsägen | 510-512 |
| Motorsägen-Ersatzketten | 512 |
| Motortrennschleifer | 513 |
| MOUSSOL-Schaummittel | 392 |
| Mulden | 505 |
| Multifunktionsadapter | 238 |
| Multifunktionsblousons | 192 |
| Multifunktionsleitern | 585 |
| Multitest | 298 |
| Mundstücke | 47 |
| Mützen | 139, 144, 147, 149, 151, 153, 156, 162, 165, 167, 170, 173, 176, 179, 185, 193, 196, 218 |
| Mützenabzeichen | 146, 148, 150, 152, 153, 161, 164, 165, 172, 175, 176, 181, 183, 197 |
| Mützenknöpfe | 183, 184 |
| Mützenkokarden | 146, 161, 164, |
| Mützenkordeln | 139, 147, 149, 151, 153, 156, 162, 170, 173, 176, 179, 183 |



| | |
|--------------------------|---------------------------------------|
| Nackenschutz | 226, 227, 229, 230, 234-236, 238, 239 |
| Nadelsicherungen | 146 |
| Nageleisen | 504 |
| Namensschilder | 184 |
| Namensstreifen | 184 |
| Nässeschutzkleidung | 203, 204, 213 |
| Nasssauger | 459-461 |
| Nationalitätskennzeichen | 184 |
| Nato-Pullover | 191 |
| Nebelflüchtigkeiten | 686 |
| Nebellöschsystem | 58 |
| Nebelmaschinen | 686 |
| Neonflexschläuche | 23-24 |

| | |
|-------------------------------|--------------|
| Netzkabel | 32, 312 |
| Netzmittel | 52 |
| Ni-Cd-Ladegeräte | 322 |
| Nichtfunkenreißende Werkzeuge | 488 |
| Nickel-Cadmium-Akkus | 314 |
| Niederdruck-Prüfanlagen | 298 |
| Niedersachsen | 153-155, 211 |
| Niederschraubventilverteiler | 43 |
| Niveauschalter | 564 |
| Nordrhein-Westfalen | 156-161 |
| Notfall-Kofferpumpen | 481 |
| Notfall-Rucksack | 595-596 |
| Notfallwannen | 422, 423 |
| Nothämmer | 501 |
| Notleitern | 587 |
| Notstromaggregate | 343-358 |
| Nutmutter | 471 |



| | |
|----------------------------------|--|
| Oberhemden | 138, 147, 151, 156, 157, 162, 165, 170, 173, 179, 190 |
| Offene Löschwasserbehälter | 573 |
| Offene Mineralölbehälter | 453, 484, 573 |
| Öl- und Chemikalienbindevlies | 457 |
| Öl- und Säurebehälter | 453, 483 |
| Öl- und Säureschaufeln | 485 |
| Öl- und Säureschöpfer | 485 |
| Öl-Antistatschläuche | 30, 452 |
| Öl-Auffangbehälter | 453, 484 |
| Öl-Auffangtrichter | 483 |
| Ölbindemittel | 454-457 |
| Ölbinder-Räumschufeln | 454 |
| Ölbinder-Streuwägen | 455 |
| Ölbindeschläuche | 457 |
| Ölbindewürfel | 455 |
| Ölblitz Fahrbahnwäscher | 455 |
| Ölsaugvliese | 457 |
| Ölsperrern | 457, 458 |
| Ölwehr-Druck- und Saugschläuche | 30, 452 |
| Ölwehr-Geräte | 452, 453 |
| Optima-Blitzleuchten | 84 |
| Optische Warnanlagen | 84 |
| Orden | 146, 155 |
| Ordensspangen | 146, 155 |
| Organizer | 682-683 |
| Ortskennzeichen (Ärmelabzeichen) | 138, 146, 148, 150, 161, 163, 164, 169, 172, 175, 178, 181 |
| Oszillation | 61, 62, 64 |
| Overalls | 415 |



| | |
|--------------------------------|--|
| Packsäcke | 453, 608-620, 622 |
| Packtaschen | 261, 414, 419, 425, 551, 562, 622, 683 |
| Palettencontainer | 486 |
| Pannenwarnleuchten | 88 |
| Panoramamasken | 278, 296 |
| Parallelschraubstöcke | 96 |
| Parat C | 288 |
| Parkas | 140, 157, 166, 192, 195, 209, 215 |
| Partikelfilter | 294, 296 |
| Patiententransport | 602-605 |
| Perlonabschleppseile | 672 |
| Permanentsauger | 456-461 |
| Personen-Schutzleitungen | 341 |
| Personendosimeter | 462, 463 |
| Personenschutzschalter | 341, 564 |
| pH-Messgeräte | 446 |
| Piassavabesen | 505 |
| Piercing-Düsen | 51 |
| Pistolenstrahlrohre | 57 |
| Planen | 108, 485 |
| Plankrampen | 675 |
| Plasma-Schneidgeräte | 518-519 |
| Plastikfolien | 485 |
| Plattform-Rollcontainer | 112-114 |
| Plattformen | 588-589 |
| Platthacken | 505 |
| Pneumatische Duschen | 424 |
| Pneumatische Lichtmasten | 670-671 |
| Pneumatische Wannern | 424 |
| POKADOR-Hohlstrahlrohre | 53 |
| POCKET-Monitore | 62, 63 |
| Polyäthylen-Absperrbänder | 79 |
| Polyester-Rundschlingen | 625 |
| Ponchos | 421 |
| Porta Control | 279 |
| Pressluftatmer | 263, 264, 271-273, 275, 281, 286 |
| Pressluftatmer-Prüfstände | 279, 297, 298 |
| Pressluftatmer-Universaltester | 298 |
| Pressluftatmer-Wandboxen | 266 |
| Pressluftatmer-Zubehör | 265, 266, 276 |
| Pressluftflaschen | 265, 276, 285 |
| Prestor | 279 |
| Primär-Führungslichter | 82, 84, 85 |
| Protein-Schaummittel | 392 |
| Prozessgesteuerte Ladegeräte | 323 |
| Prüfcomputer Quaestor | 279 |
| Prüfdruckmesser | 132 |
| Prüfgase | 426, 427, 445 |
| Prüfgeräte für Wandhydranten | 132, 410 |
| Prüfkoffer | 298 |
| Prüfköpfe | 266, 279, 297, 298 |
| Prüfmanometer | 132 |
| Prüfröhrchen | 298, 429, 430, 440 |
| Prüfstationen | 426, 428, 445 |

| | |
|----------------------------|--------------------|
| Prüfstrahler | 462, 465, 466, 467 |
| Prüfungen von Geräten | 688-690 |
| Pullover | 191 |
| Pulverfüllmaschinen | 402-404 |
| Pulverlöcher | 369-371 |
| Pumpwerke | 387, 480 |
| Putzlappenbehälter | 381 |
| Putzwolle | 487 |
| PVC-Folieneinhängebehälter | 483 |
| PVC-Schläuche | 29, 32 |
| PVC-Schutzkappen | 472 |

Q

| | |
|--------------------------|-----|
| Quaestor-Prüfgerät | 279 |
| Quick-Lock-Windenstützen | 508 |

R

| | |
|--------------------------------------|---------------------------------------|
| Randschaufeln | 488 |
| Ratschengurte | 448, 624 |
| Rauchkörper | 89 |
| Rauchpatronen | 89 |
| Rauchpulver | 89 |
| Rauchverbotsschilder | 75 |
| Rauchverschlüsse | 399 |
| Räummulden | 485, 505 |
| Reaktor-Overalls | 417 |
| Reanimationsausrüstung | 601 |
| Reduzierstücke | 472 |
| Reflexbänder | 212 |
| Regale | 133 |
| Regenmäntel | 213 |
| Reifenfüllmesser | 96 |
| Reinigungs- und Desinfektionsmittel | 285, 303 |
| Reinigungsgeräte | 100, 116-120, 128, 131, 134, 136, 303 |
| Reparatur von Geräten | 688-690 |
| Reparaturkästen | 97 |
| Reparatursätze | 97, 551 |
| RespiHood | 287 |
| Retroreflektierende Erkennungsbänder | 237 |
| Rettungsboa | 603 |
| Rettungsboote | 578-580 |
| Rettungsbretter | 576, 604 |
| Rettungsdecken | 598 |
| Rettungsdienst Hose | 214, 217 |
| Rettungsdienst Jacke | 214-216 |
| Rettungsdienst Mütze | 193, 218 |
| Rettungsdienst Parka | 215 |
| Rettungsdienst Shirts | 218 |
| Rettungsdienst Softshell Jacke | 216 |
| Rettungsdienst Weste | 214, 216 |
| Rettungsdienstbekleidungen | 214-218 |
| Rettungseinhandmesser | 503 |

| | |
|-------------------------------|------------------------------|
| Rettungshauben | 287-289 |
| Rettungshosen | 214, 217 |
| Rettungskorsett | 606 |
| Rettungsleinwand | 261, 574 |
| Rettungsleitern | 587 |
| Rettungsplattformen | 588-589 |
| Rettungsringe | 574, 579 |
| Rettungsringgehäuse | 574 |
| Rettungssägen | 510, 513 |
| Rettungsscheren | 501, 503, 598 |
| Rettungsschleife | 603, 610 |
| Rettungssitz | 608, 615, 616, 619 |
| Rettungstragen | 602-603 |
| Rettungstücher | 602 |
| Rettungswesten | 574 |
| Rettungszeichen | 73-75 |
| Rettungszelte | 219, 220 |
| Rettungszylinder Lukas | 540 |
| Rettungszylinder Weber Rescue | 526 |
| Rheinland-Pfalz | 162-164 |
| Rohrbögen | 45, 452, 472 |
| Rohrdichtkissen Vetter | 448-451, 563 |
| Rohrdichtkissen Weber Rescue | 448-451, 554 |
| Rohrkrümmer | 45, 452 |
| Rohrschellen | 471 |
| Rohrschlüssel | 488 |
| Rohrzangen | 488 |
| Rollcontainer | 112-114 |
| Rollgitterwägen | 113, 114 |
| Rollgliss | 608 |
| Rote Hefte | 684 |
| Rückenlehnen | 678 |
| Rückenschilder | 212, 223 |
| Rückfahrcheinwerfer | 667 |
| Rückflussverhinderer | 65, 569 |
| Rucksäcke | 595, 596, 622 |
| Rucksackspritzen | 382 |
| Rundbundhosen | 144, 153, 165, 176, 198, 210 |
| Rundum-Tonkombinationen | 653-654, 656, 659-662 |
| Rundumkennleuchten | 650-651, 657, 662, 664 |

S

| | |
|----------------------|---------------|
| S-CAP Fluchthauben | 287, 485, 486 |
| Saarland | 165-169 |
| Säbelsägen | 514 |
| SabreLite | 304 |
| Sachsen | 170-172 |
| Sachsen-Anhalt | 173-175 |
| Säcke säurebeständig | 487 |
| Sägeblätter | 513-514, 533 |
| Sägekettenhaftöl | 512 |
| Sägen | 500, 510-514 |
| Sammelstücke | 65, 560 |
| Sandblech | 485 |

| | |
|----------------------------------|--------------------|
| Sandsackabfüllgeräte und Zubehör | 581 |
| Sandsäcke | 487 |
| Sandschaufeln | 488, 505 |
| Sanitätsgeräte | 591-606 |
| Sanitätskästen | 591-593 |
| Sanitätsrucksäcke | 595-596 |
| Sauerstoff-Flaschen | 265, 276, 285, 600 |
| Sauerstoffmessgeräte | 426-428 |
| Sauerstoffselbstretter | 264, 271, 287, 288 |
| Sauerstofftasche | 596 |
| Saugdichtringe | 40, 474 |
| Saugdichtungen | 40, 474 |
| Saugheber | 480 |
| Saugkörbe | 44, 571, 452, 478 |
| Saugkupplungen | 36-39 |
| Sauglutten | 393, 394, 401 |
| Saugrohre | 452, 478, 570 |
| Saugschläuche | 32, 564 |
| Saugschläuche mineralölbeständig | 32, 452 |
| Saugschlauchprüfgeräte | 132 |
| Saugschutzkörbe | 44 |
| Saugschutzsiebe | 45, 674 |
| Säure- und Gasschutzanzüge | 412, 414, 415, 417 |

| | |
|------------------------|----------|
| Säureablauffinnen | 485 |
| Säureauffangtrichter | 483, 485 |
| Säurebinder | 454-456 |
| Säureedelstahlbehälter | 483 |
| Säurepumpen | 480-482 |
| Säureschaufeln | 485 |
| Säureschläuche | 479 |
| Säureschutzhüllen | 448 |
| Säuretauchpumpen | 482 |
| Säuretransportbehälter | 483 |

Sch

| | |
|-------------------------------------|--------------------|
| Schachtabdeckungen | 423, 487 |
| Schachtdeckelheber | 69 |
| Schachthaken | 69 |
| Schaftstiefel | 250, 251, 253, 418 |
| Schäkel | 508 |
| Schalthebel | 47 |
| Schaltorgane | 47 |
| Scharfenberg-Schnellkupplungsgriffe | 43 |
| Schaufeln | 488, 505 |
| Schaufeltragen | 603 |
| Schaugläser | 475 |
| Schaum-Handy | 382 |
| Schaum-Wasserwerfer | 59, 63 |
| Schaumaufsätze | 49-52, 54, |
| Schaumerzeuger / Lüftungssätze | 393, 399 |
| Schaumgeräte | 393, 399 |
| Schaumlöcher | 366 |
| Schaummittel | 392 |
| Schaummittelkanister | 392, 486 |
| Schaummittelpumpen | 391 |
| Schaumpistolen | 390 |

Stichwortverzeichnis

| | | | | | | |
|-------------------------------|--|---|---|------------------------------------|---|-------------------------|
| Schaumrohre | 385, 389, 390 | Schlauchtrockenkränze | 125 | Schutzbrillen | 517 | |
| Schaumstoff-Dichtungskeile | 487 | Schlauchtrockenschränke | 123, 136 | Schutzdecken Lukas | 546 | |
| Schaumstoff-Dichtungsplatten | 487 | Schlauchtrockenvorrichtungen | 123-125, 136 | Schutzdecken Weber Rescue | 534 | |
| Schaumzumischer | 54, 388 | Schlauchtrocknungsanlagen | 123-125, 136, 408 | Schutzhandschuhe | 194, 197, 241-249, 416, 417, 419, 420, 598, 609, 617, 619, 620 | |
| Scheinwerfer | 317, 330, 334-337, 666-669 | Schlauchtrochnungsgebläse | 124 | Schutzhauben für Feuerlöscher | 372 | |
| Scheinwerferaufnahmebrücken | 338 | Schlauchumlenkrollen | 126, 127 | Schutzhelme | 226-228, 230-233, 238, 239, 418, 616, 620, 623 | |
| Scherenhubwägen | 96 | Schlauchverschlüsse mit Entlüftungs- | ventilen | 132 | Schutzhüllen | 265, 276, 285, 413, 501 |
| Scheuerkehrmaschinen | 100 | Schlauchvulkanisiergeräte | 97 | Schutzhüllen für Schutzanzüge | 413 | |
| Schiebefahrwerke | 125 | Schlauchwägen | 112, 114, 133 | Schutzkleidungen | 198-205, 207-211, 213, 416, 425 | |
| Schiebemanschetten | 20 | Schlauchwaschmaschinen | 116, 117 | Schutzkontakt-Delta-Boxen | 340, 341 | |
| Schiebewand | 680 | Schlauchwaschröge | 115 | Schutzkontaktabzweigstücke | 340, 341 | |
| Schiebleitern | 584 | Schleier | 417 | Schutzkontaktanbausteckdosen | 340, 341 | |
| Schienenrollwägen | 588-589 | Schlitz-Schraubendreher | 488, 498 | Schutzkontaktkupplungen | 340, 341 | |
| Schiffchen | 144 | Schlosserhämmer | 488 | Schutzkontaktstecker | 340, 341 | |
| Schilderpfosten | 79 | Schlüssel für Überflurhydranten | 69 | Schutzmanschetten | 21, 625 | |
| Schildersätze | 29, 223 | Schlüssel für Unterflurhydranten | 69 | Schutzschläuche | 528 | |
| Schilderstände | 79 | Schlüsselsätze | 498-499 | Schutzschränke | 374 | |
| Schirmmützen | 139, 144, 147, 151, 153, 156, 162, 170, 173, 176, 179 | Schmiermittel | 513 | Schutzschuhe | 194, 197, 250, 251, 253-255, 257, 258 | |
| Schlagbohrmaschinen | 515 | Schmutzkorb | 45 | Schutztaschen | 260, 261, 501, 683 | |
| Schlagbuchstaben | 98 | Schmutzwasserkörbe | 45 | Schutzzeuggpfegeeinrichtungen | 135, 136 | |
| Schlagzahlen | 98 | Schmutzwassersaugkörbe | 44, 45 | Schwachstromverbindungen | 361 | |
| Schlammsauger | 460, 461 | Schneid- und Spreizgeräte Lukas | 537-540 | Schwalbennester | 183 | |
| Schlauch- und Geräteschränke | 381 | Schneid- und Spreizgeräte Weber Rescue | 523-525 | Schweißfolien | 470 | |
| Schlauchabsperungen | 44, 452 | Schneidlöschsystem | 383, 384 | Schweißzangen | 470 | |
| Schlauchanschluss-Armaturen | 379, 380 | Schnellangriffshaspeln | 527, 541 | Schweller-Aufsätze | 526, 533 | |
| Schlauchanschlussventile | 379, 380 | Schnellangriffstaschen | 382 | Schwerlasttrage | 605 | |
| Schlauchaufhängeadapter | 127 | Schnelleinsatzzelte | 22, 219 | Schwerschäummittel | 392 | |
| Schlauchaufhängeanlagen | 126, 127 | Schnellkupplungen | 41, 43 | Schwerschäumrohre | 51, 389 | |
| Schlauchaufhängebügel | 122 | Schnellkupplungsgriffe | 43 | Schwerschäumvorsätze | 51, 54 | |
| Schlauchaufhängekränze | 125 | Schnittschutz-Bekleidungen | 418 | Schwimmblasen | 44 | |
| Schlauchaufhängevorrichtungen | 125 | Schnürstiefel | 194, 197, 250, 251, 253, 254, 257 | Schwimmkragen für Korbtrage | 604-605 | |
| Schlauchaufwickelgeräte | 122, 125, 126, 127 | Schöpfer | 485 | Schwimm-sauger | 44 | |
| Schlauchaufwickelzüge | 121 | Schöpfkellen | 485 | Schwimmsonden | 443 | |
| Schlauchbinden | 97, 261 | Schornstein-Werkzeugsatz | 490 | Seilbeutel | 260, 261, 622 | |
| Schlauchboote und Zubehör | 577 | Schornsteinfegerwerkzeugsätze | 490 | Seilbremsen | 608-620 | |
| Schlauchbrücken | 102 | Schrägtrocknungsanlagen | 122, 408 | Seile | 508, 608-620 | |
| Schläuche | 21-34 | Schränke | 92-95, 123, 136 | Seilgriffe | 122, 608-620 | |
| Schlaucheinbände | 99 | Schraubendreher | 488, 498 | Seilkarabiner | 261, 608-620 | |
| Schlaucheinbindegeräte | 99, 408 | Schraubfilter | 294 | Seilkürzer | 608-620 | |
| Schlaucheinweichröge | 115 | Schraubstöcke | 96 | Seilschlauchhalter | 261 | |
| Schlauchentlüftungsventile | 132 | Schraubzwingen | 279 | Seilwinde für Dreibein | 613, 615 | |
| Schlauchhalter | 261 | Schriftzüge | 212 | Selbstaufrichtende Auffangbehälter | 453, 484 | |
| Schlauchhaspeln | 104, 378 | Schuh-Stiefel-Vollschutz-Anzug-Trockner | 135, 136 | Selbstrettungsgeräte | 264, 271, 287, 288 | |
| Schlauchhülsen | 40 | Schuhe | 194, 197, 250, 251, 253-255, 257, 258 | Selbstsicherungsschlinge | 621 | |
| Schlauchlagerwägen | 114, 133 | Schuhpflegemittel | 255 | Sensoren | 441, 443, 444 | |
| Schlauchnachwickeltische | 123 | Schuh-trockner | 136 | Service-Geräte | 402-410, 688-690 | |
| Schlauchpflegegeräte | 116, 117, 119, 120, 122-131 | Schultermegaphone | 649 | Sicherheits-Ausgussrohre | 478, 672 | |
| Schlauchprüfgeräte | 118, 132 | Schulterstücke | 141, 148, 152, 154, 171, 174, 177, 180 | Sicherheitsfässer | 486 | |
| Schlauchprüfpumpen | 118 | Schulungsunterlagen | 684 | Sicherheitsgummistiefel | 258, 418 | |
| Schlauchpumpen | 128-131, 570 | Schutzanzüge | 198-205, 207-211, 213, 412, 414, 415, 417, 419, 420, 425 | Sicherheitsgurte | 259, 612 | |
| Schlauchregale | 133 | Schutzanzug-trockner | 135, 136 | Sicherheits-halbschuhe | 255 | |
| Schlauchreparaturmaterialien | 97-99 | Schutzanzug-wannen | 413 | Sicherheitslederstiefel | 194, 197, 250, 251, 253-254, 257 | |
| Schlauchschellen | 98 | Schutzbekleidungen | 198-213, 412-421 | Sicherheitsschlauchbrücken | 102 | |
| Schlauchscheren | 97 | | | Sicherheitsschneckenwandwinden | 125 | |
| Schlauchstücke | 41 | | | | | |
| Schlauchtragegurte | 261 | | | | | |
| Schlauchtragekörbe | 103 | | | | | |
| Schlauchtransportwägen | 112, 114, 133 | | | | | |

| | | | | | |
|---------------------------------------|--------------------|------------------------------|---------------------------------|---|---|
| Sicherheitsschuhe | | STANDBY Ladegeräte | 325 |  | |
| 194, 197, 250, 251, 253-255, 257, 258 | | Standrohre | 65-67 | | T-Stücke |
| Sicherheitsstiefel | | Standrohrfüße | 67 | Tacksheber | 499 |
| 194,197,250,251,253-254,257,258, 418 | | Standrohrberteile | 67 | Talkum | 98 |
| Sicherung- und Warngeräte | 81-88 | Standrohrunterteile | 67 | Tankbindeturte | 487 |
| Sicherungsleuchten | 82-88 | Standrohrverlängerungen | 66 | Tankdichtungskeile | 487 |
| Sichtschutzwände | 221 | Stapelkästen | 483, 507 | Tankdichtungspfropfen | 487 |
| Siebschaufeln | 454 | Starterbatterien | 350, 357 | Tankwagenkupplungen | 476 |
| Signalanlagen | 655, 661, 665 | Stative | 329-331, 333, 338 | Tankwagenübergangsstücke | 473, 477 |
| Signalgeräte | 650-665 | Staubfilter | 294,296 | Taschen | 229 260, 261, 268, 278, 284,287, 288, 289, 309, 311, 330, 331-333, 502-503, 683 |
| Signalleuchten | 82 - 88 | StealthLite | 304 | Tätigkeitsabzeichen | 148,161,172,175 |
| Signierfarben | 98 | Stechpaddel | 579 | Tauch- und Lenzpumpen | 482, 564-568 |
| Silikonöle | 571 | Stechschaufeln | 488, 505 | Tauchpumpen | 482 |
| Simultantest | 460 | Steckdosen | 325, 339-342, 357 | Teilesätze für Stromerzeuger | 349, 357 |
| Single-Kupplungen | 529, 541 | Stecker | 325, 339-342, 357 | Tele-Blitze | 83 |
| Sitzpolster | 678 | Steckfilter | 294 | Teleskop-Messsonden | 464, 466, 467, |
| Softshell Jacken | 193,216 | Steckkreuze | 146 | Teleskopauszüge | 679 |
| Solarblitze | 82-88 | Steckleitern | 584 | Teleskopleitern | 586 |
| Sonden | 464, 466, 467, 469 | Steckleiternverbindungsteile | 584 | Teletectoren | 464, 466, 467, |
| Sondenkabel | 464, 466, 467, 469 | Steckschlüssel | 498 | Testor-Prüfgeräte | 279 |
| Sondersignalanlagen | 650-665 | Stieppfutter | 209 | Thüringen | 179-181 |
| Spaltkeile | 500 | Sterillium | 598 | Tierhebegeräte | 509 |
| Spanngummis | 483, 675 | Sterne | 184 | Tischladegeräte | 309, 311, 312, 315, 316, 629-634, 647 |
| Spanngurte | 448 | Stethoskop | 598 | Tonfolgeanlagen | 655, 661, 665 |
| Spannungsprüfer | 515 | Steuerorgane | 449-451, 548, 551-553 | Totmannmelder | 437, 439 |
| Spaten | 488, 505 | Sthamex-Schaummittel | 392 | Toximeter | 430 |
| Sperrringentferner | 99 | Stichsägen | 500 | Tragbare Feuerlöscher | 366-372 |
| Spezial-Einbindedrähte | 99 | Stichschutz | 417 | Tragbare Leitern | 584-586 |
| Spezialanschlusschraubenzwingen | 361 | Stiefel | 250, 251, 253-254, 257,258, 418 | Tragbare Monitore | 59-64 |
| Spezialkleiderbügel | 94 | Stiefelhosen | 258 | Tragbare Stiefelwaschanlagen | 134 |
| Spezialsaugrohre | 571 | Stiefelmatten | 94 | Tragbare Umfüllpumpen | 572 |
| Spezialschläuche | 31 | Stiefeltrockner | 136 | Tragbare Wasserwerfer | 59-64 |
| Spezialverschraubungen für Feuerhähne | 379 | Stiefelwaschanlagen | 134, 136 | Tragebeutel | 268 |
| Spinde | 92,93 | Stiele | 260 | Tragedosen | 268, 278 |
| Spineboard | 604 | Stiffneck | 606 | Tragegestelle für Atemluftflaschen | 266 |
| Spiralbohrer | 517 | Stihl-Motorsägen | 510-511 | Tragekoffer | 197, 266, 279, 298, 330, 331, 333, 514 |
| Spirallutten | 393, 394, 401 | Stihl-Motorsägen | 510-511 | Trageleinen | 260,261 |
| Spiralsaugschläuche | 32 | Strahlenschutzanzüge | 416 | Tragetaschen | 260, 414, 416, 502-503, 683 |
| Spitzmeißel | 517 | Strahlenschutzrüstungen | 462-469 | Trainer-Prüfröhrchen | 430 |
| Sportbekleidung für Jugendfeuerwehr | 196 | Strahlrohr-Mundstücke | 47 | Transportboxen | 266, 483 |
| Sporthemden | 190 | Strahlrohre | 47 | Transportfässer | 486, 570 |
| Sprechfunkgeräte | 628-634 | Strahlrohrköpfe | 47 | Transportkästen | 483, 507 |
| Spritzschutz | 482 | Straßenbesen | 505 | Transportkoffer | 197, 266, 279, 298, 330, 331, 333, 563 |
| Spritzschutzanzüge | 415, 417 | Streuwagen | 455 | Transportladegeräte | 82-86, 630-637 |
| Sprühdosen | 529 | Strickjacken | 166, 191 | Transportwagen | 266 |
| Sprungkissen | 607 | Strickleitern | 587 | Trennschleifer | 511, 513-514 |
| Spülratten | 45 | Stromerzeuger | 343-358 | Tri-Blitze | 84 |
| | | Stromerzeuger-Zubehör | 350, 357 | Trichter | 483, 485 |
| | | Stromverteiler | 341, 342 | Trinkwasserkanister | 486 |
| | | Sturmstreichhölzer | 89 | Trinkwasserschläuche | 30 |
| | | Sturmverankerungen | 338 | Trinkwasserschutz-Armaturen | 65 |
| | | Stützen | 508 | Trockenbatterien | 82, 84 |
| | | Stützkrümmer | 46 | | |
| | | Suchscheinwerfer | 317, 330, 334-337, 666, 669 | | |
| Stabblitzleuchten | 84, 85 | Systemschränke | 94 | | |
| Stabblitzleuchtenhalter | 107 | Systemwerkbänke | 94 | | |
| Stablampenhalter | 238, 306 | | | | |
| Stableuchten | 84, 85 | | | | |
| Stahlabschleppseile | 672 | | | | |
| Stahlblech-Kabeltrommeln | 359,361 | | | | |
| Stahlflaschen | 265,276,285 | | | | |



Stichwortverzeichnis

| | |
|---------------------------------------|-------------------|
| Trockenschränke | 123, 136 |
| Trocknungseinrichtung für Schutanzüge | 135, 136 |
| Trommeln für Erdungslitze | 361 |
| Truckbox für Feuerlöschgeräte | 372 |
| TS-Schlitten | 679 |
| Turbinenräder | 55 |
| TURBO-Hohlstrahlrohre | 49-56 |
| Turbo-Tauchpumpen | 569 |
| Turbohochleistungslüfter | 394-398, 400, 401 |
| Turbospritzen | 49-56 |
| Turbostrahlrohre | 49-56 |
| Türöffnung | 494-497 |
| Türöffnungswerkzeuge TOOL-CO | 496-497 |
| Türramme | 497, 504 |



| | |
|------------------------------|--|
| Überdrucklüfter | 394-398, 400, 401 |
| Überdrucklungenautomaten | 265, 274, 283, |
| Überflurhydranten | 68 |
| Überflurhydrantenschlüssel | 69 |
| Übergangsstücke | 38, 39, 267, 277, 473, 477 |
| Übergangsstücke Edelstahl | 39, 473, 477 |
| Überhosen EN 469 | 203-205, 207, 210, |
| Überhosen HUPF | 204, 205, 207 |
| Überhosen NTI | 207 |
| Überjacken EN 469 | 203-205, 207-211 |
| Überjacken HUPF | 199-201, 203-205, 207, 208, 211 |
| Überjacken NTI | 207, 208 |
| Überlebensanzüge | 575 |
| Überwachungstafeln | 290, 291 |
| Übungsanzüge | 195, 414 |
| Übungsarmbinden | 221 |
| Übungslöscher | 687 |
| Übungspuppen | 685 |
| Übungsschaummittel | 392 |
| UK 4 AA | 305 |
| Ultra-Light-Zumischer | 54, 388 |
| Ultraschall-Reinigungsgeräte | 303 |
| Umfeldbeleuchtung | 667-668 |
| Umfüllpumpen | 482, 572 |
| Umfülltrichter | 485 |
| Umhängetücher | 139, 166, 183, 185 |
| Umkleideschränke | 92, 93 |
| Umlenkrollen | 127, 550 |
| Umlenkschienen | 122 |
| Uniformblousons | 139, 147, 151, 153, 156, 165, 170, 173, 179, 190 |
| Uniformen | 138, 139, 147, 151, 153, 156, 157, 165, 166, 170, 173, 179 |
| Uniformhemden | 138, 147, 151, 156, 157, 162, 165, 170, 173, 179, 190 |
| Uniformhosen | 140, 144, 147, 149, 151, 153, 156, 162, 170, 173, 176, 179, 182 |
| Uniformjacken | 138, 139, 147, 149, 150, 151, 153, 156, 162, 170, 173, 176, 179, 182 |

| | |
|---|---------------|
| Uniformknöpfe | 183, 184 |
| Uniformschuhe | 255, 257, 258 |
| Unika-Kesselwagenabfüllkupplungen | 475 |
| Universal- und Werkstattladegeräte | 322-324 |
| Universal-Abdicht- und Abfüllkupplungen | 475 |
| Universal-Absperrhalter | 79 |
| Universal-Fassschlüssel | 488 |
| Universal-Schlüssel | 488, 499 |
| Universal-Zelt | 220 |
| Unterbaublöcke | 533 |
| Unterdruckmesser | 132 |
| Unterflurhydranten | 68 |
| Unterflurhydrantenschlüssel | 69 |
| Unterlegbohlen | 509 |
| Unterlegkeile | 509, 672 |
| Unterlegplanen | 423 |
| Unterlegrollen | 509 |
| UV-Strahler | 280 |



| | |
|---------------------------|------------------------------|
| Vakuumtrage/-matratze | 606 |
| Ventilleinen | 261 |
| Ventilverteiler | 43 |
| Verbandkästen | 591-593 |
| Verbandschränke | 591 |
| Verbindungsmittel | 608-621 |
| Verbindungsstücke | 276, 472 |
| Verbotsschilder | 75 |
| Verbotsschilder | 75, 76 |
| Verdünnung | 98 |
| Verkehrsleitkegel | 87 |
| Verkehrsunfallkästen | 493 |
| Verkehrswarngeräte | 82-88 |
| Verschlussdeckel | 507 |
| Verschlusskappen | 471 |
| Verschlusslager | 675 |
| Verteiler | 43 |
| Verzurrungseinrichtungen | 338 |
| Vielkanalsprechfunkgeräte | 628-634 |
| Vielzweckbinder | 454-457 |
| Vielzweckschläuche | 32 |
| Visiere | 226, 227, 229, 236, 238, 239 |
| Vitondichtungen | 471, 472, 474 |
| Vlies | 457, 487 |
| Vollgummischlauchbrücken | 102 |
| Vollschutz-Anzug-Trockner | 135, 136 |
| Vollschutzanzüge | 412, 414, 415 |
| Vollschutzmasken | 267, 268, 277, 278, 283, 296 |
| Vollstrahlrohre | 47 |
| Vorschlagshämmer | 500 |
| Vorstückscheiben | 312, 313, 320, 334 |
| Vulkanisiergeräte | 97, 120 |
| Vulkanisierplatten | 97 |



| | |
|--------------------------------|-------------------------------|
| Wachstuchfackeln | 89 |
| Wagenheber | 550 |
| Waldarbeiterbekleidungen | 418 |
| Waldbrandpatschen | 505 |
| Wandhydranten | 375-380 |
| Wandhydrantenprüfgeräte | 132, 410 |
| Wandhydrantenschränke | 375-380 |
| Wandkonsolen | 116, 117 |
| Wärmebildkameras | 432-438 |
| Warn- und Absperrketten | 79 |
| Warn- und Kommandoanlagen | 650-665 |
| Warnband | 79 |
| Warnblinkleuchten | 82-88, 650-652, 657-665 |
| Warndreiecke | 78, 88 |
| Warnflaggen | 78 |
| Warngeräte | 78-88 |
| Warnjacken | 213 |
| Warnkoller | 213 |
| Warnleuchten | 82-88, 650-652, 657-665 |
| Warnschilder | 76, 77 |
| Warnschutzparkas | 192, 213 |
| Warnwesten | 81 |
| Warnzeichen | 76, 77 |
| Waschbürsten | 134 |
| Wasserablasshähne | 674 |
| Wasserbehälter | 453, 573 |
| Wasserführende Handbürsten | 134 |
| Wasserkannister | 486 |
| Wassernebel- Löschtechnik | 58, 383, 384 |
| Wasserpumpenzangen | 488 |
| Wasserrettungsanzüge | 575 |
| Wasserrettungsgeräte | 574-580 |
| Wassersaug-Sets | 459-461 |
| Wassersauger | 459-461 |
| Wasserschieber | 488 |
| Wasserschläuche | 30 |
| Wasserstrahlpumpen | 569 |
| Wasserwerfer | 59-64 |
| Wasserzähler-Standrohre | 66 |
| Wathosen | 258 |
| Wechseldüsen | 49-52, 55, 59, 60, 62, 63, 64 |
| Wechselstrahlrohre | 50-52, 55 |
| Wechselstrom-Kupplungen | 342 |
| Wechselstrom-Stecker | 342 |
| Wechselstrom-Steckverbindungen | 342 |
| Wechselstrom-Wandsteckdosen | 342 |
| Weitblitzleuchtenhalter | 86, 107 |
| Weithalskanister | 486 |
| Weitwurfdüsen | 49-52, 55, 59, 60, 62, 63, 64 |
| Wendelbohrer | 517 |
| Werkbänke | 94 |
| Werkstatt-Set | 96 |
| Werkstatteinrichtung | 95 |
| Werkstattladegeräte | 322, 323 |
| Werkzeuge funkenfrei | 488 |
| Werkzeuge für Hilfeleistungen | 490-493 |

| | |
|-------------------------|--------------------|
| Werkzeugkästen | 490-493, 507 |
| Werkzeugsätze | 95, 490-493 |
| Werkzeugschränke | 95 |
| Werkzeugsortimente | 95 |
| Wespenbekämpfungsmittel | 417 |
| Westen | 216, 222-225 |
| Wetterschutzkleidungen | 140, 157, 166, 192 |
| Wettkampfkoffer | 197 |
| Wiederbelebungsgeräte | 599-601 |
| Winden | 35 |
| Windmesser | 446 |
| Winkerkellen | 81 |
| Wolldecken | 598 |
| Wolle-Löschdecken | 387 |
| Wollmütze | 193, 196 |
| Wuchtbäume | 509 |



| | |
|---------------------------|-----|
| Xenon-Arbeitsscheinwerfer | 334 |
|---------------------------|-----|



| | |
|----------|---------------|
| Y-Stücke | 265, 276, 289 |
|----------|---------------|



| | |
|--------------------------|--------------------|
| Zählrohre | 464, 466, 467, 469 |
| Zangen | 488 |
| Zangenschweißgeräte | 470 |
| Zelte | 219, 220 |
| Zeltheizungen | 220 |
| Zentral-Ladestationen | 322 |
| Zerstäuberstrahlrohre | 57 |
| Zieh- und Hebegeräte | 550 |
| Zieh-Fix-Einsatz-Koffer | 494-495 |
| Zivilabzeichen | 146 |
| Zugketten | 125 |
| Zumischer | 54, 388 |
| Zumischeransaugschläuche | 389 |
| Zurrgurte | 624 |
| Zusatz-Anschweißhaken | 69 |

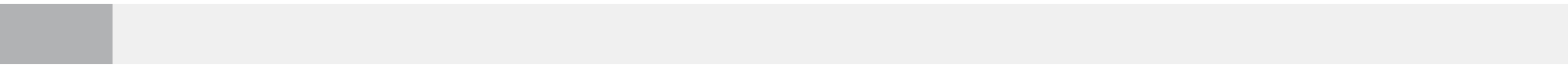

Druckschläuche
Saugschläuche
Kunststoffschläuche

100

DER ROTE KATALOG

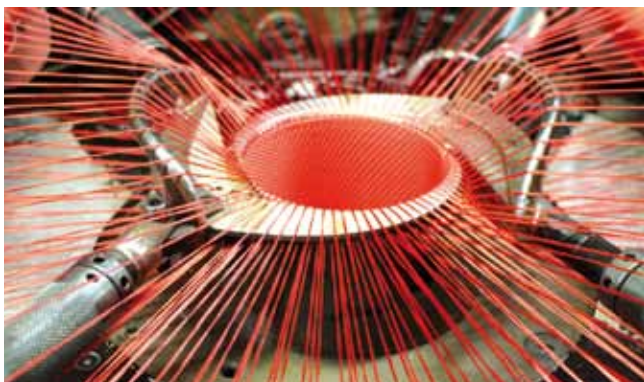

Übersicht DIN 14811 Klassen und Leistungsstufen

Unbeschichteter Feuerlöschschlauch Klasse 1

Mit Außengewebe, weiß oder spinddüsengefärbt

Leistungsstufe L1

Hier im Beispiel der Syntex 3F-natur

Gewebekonstruktion Kette 3-fach gezwirnt
Einband mit VA-Draht
Optionale Ausführung mit Schlag- und Scheuerschutz „Protect“

Leistungsstufe L2

Hier im Beispiel der Syntex Signal-Extra orange

Gewebekonstruktion Kette 3-fach gezwirnt, speziell verstärkt
Einband mit VA-Draht
Ausführung mit Schlag- und Scheuerschutz „Protect“

Leistungsstufe L3

Hier im Beispiel der Syntex Signal-Robust, gelb

Gewebekonstruktion Kette 4-fach gezwirnt
Einband mit VA-Draht
Ausführung mit Schlag- und Scheuerschutz „Protect“

| Kurzzeichen | Leistungsstufe | Anzahl Umdrehungen |
|-------------|----------------|--------------------|
| D/25 | - | 80 |
| | L1 | 200 |
| C/42 | L2 | 400 |
| | L3 | 600 |
| | L1 | 200 |
| C/52 | L2 | 400 |
| | L3 | 600 |
| | L1 | 80 |
| B/75 | L2 | 120 |
| | L3 | 140 |
| A/110 | - | 80 |

Beschichteter Feuerlöschschlauch Klasse 2

Wie Klasse 1, aber mit zusätzlicher PU-Beschichtung

Gummierter Feuerlöschschlauch Klasse 3

Innen und außen gummiert, mit innenliegendem Gewebe

Einbindung

Für das Einbinden von Druck-Kupplungen mit Edelstahlbraht nach DIN 14811 per Stück (Storz-System)

| | Größe | | |
|---------|-------|---------|------|
| 102 500 | D | 25 | 1,80 |
| 102 501 | C | 42/52 | 1,80 |
| 102 502 | B | 75 | 1,80 |
| 102 503 | A | 102/110 | 3,50 |
| 102 504 | | 125/150 | 4,50 |

Feuerlöschschläuche liefern wir nur in anerkannter und vielfach bewährten Qualität. Alle Schläuche sind geprüft, zugelassen und mit der amtlichen Prüfnummer der Zentralprüfstelle für Feuerlöschschläuche versehen. Sie entsprechen in vollem Umfang den Normvorschriften nach DIN 14811 Prüfdruckbar 24 bzw. 18 bar, Platzdruck 60 bar.

102 520 Kennzeichnung Druckschlauch-Beschriftung **2,50**
(nach Kundenangaben) Ortsname und Jahr. Preis pro Aufdruck

Schiebemanschetten signalgelb*

ca. 200 mm lang. Wird vor dem Einbinden des Schlauches über diesen gestülpt, um bei kleineren Leckagen den Schlauch kurzfristig abdichten zu können. Pro Schlauchlänge werden 2 Stück verwendet.

102 525 Größe C 42 mm **2,00**
102 526 Größe C 52 mm **2,50**
102 527 Größe B 75 mm **3,50**

* Bei signalgelben Schläuchen werden die Schiebemanschetten in rot geliefert!

Feuerlöschschlauch nach DIN 14811:2008/A2:2014-08

Konstruktion: Kette 3-fach (bei Dimension D 2-fach) gezwirnt, Gewebe 100 % hochfestes, synthetisches Polyestergarn, rundgewebt.

Innenauskleidung: synthetischer Manchon auf EPDM-Basis, durch Vulkanisation dauerhaft mit dem Gewebe verbunden.

Eigenschaften: Leichte und flexible Schlauchqualität, alterungs- sowie ozon- und UV-beständig, temperaturbeständig von -40 °C bis 100 °C, geringer Reibungsverlust. Eingebunden mit Storz-Kupplungen aus Leichtmetall, Edelstahlbraht.

Klasse 1, Leistungsstufe 1, SPEZIAL reinweiß

| | Größe mm | Schlauchlänge | |
|---------|----------|-----------------------|--------|
| 107 100 | D 25 | 1 m ohne Kupplungen | 1,80 |
| 107 101 | D 25 | 5 m | 20,00 |
| 107 102 | D 25 | 10 m | 31,00 |
| 107 103 | D 25 | 15 m | 37,90 |
| 107 104 | D 25 | 20 m | 46,70 |
| 107 105 | D 25 | 25 m | 55,60 |
| 107 106 | D 25 | 30 m | 64,60 |
| 107 107 | D 25 | 35 m | 73,50 |
| 107 110 | C 42 | 1 m ohne Kupplungen | 2,05 |
| 107 111 | C 42 | 5 m | 25,60 |
| 107 112 | C 42 | 10 m | 35,60 |
| 107 113 | C 42 | 15 m | 42,80 |
| 107 114 | C 42 | 20 m | 51,70 |
| 107 115 | C 42 | 25 m | 67,80 |
| 107 116 | C 42 | 30 m | 76,60 |
| 107 117 | C 42 | 35 m | 83,80 |
| 107 120 | C 52 | 1 m ohne Kupplungen | 2,10 |
| 107 121 | C 52 | 5 m | 22,80 |
| 107 122 | C 52 | 10 m | 34,10 |
| 107 123 | C 52 | 15 m | 42,80 |
| 107 124 | C 52 | 20 m | 51,60 |
| 107 125 | C 52 | 25 m | 63,20 |
| 107 126 | C 52 | 30 m | 73,60 |
| 107 127 | C 52 | 35 m | 85,70 |
| 107 130 | B 75 | 1 m ohne Kupplungen | 2,80 |
| 107 131 | B 75 | 5 m | 35,60 |
| 107 132 | B 75 | 10 m | 50,50 |
| 107 133 | B 75 | 15 m | 61,80 |
| 107 134 | B 75 | 20 m | 75,90 |
| 107 135 | B 75 | 25 m | 90,90 |
| 107 136 | B 75 | 30 m | 103,30 |
| 107 137 | B 75 | 35 m | 116,90 |
| 107 138 | B 75 | 35 m mit Verriegelung | 150,30 |
| 107 140 | A 110 | 1 m ohne Kupplungen | 7,10 |
| 107 141 | A 110 | 5 m | 87,60 |
| 107 142 | A 110 | 10 m | 123,80 |
| 107 143 | A 110 | 15 m | 164,40 |
| 107 144 | A 110 | 20 m | 197,20 |
| 107 145 | A 110 | 25 m | 222,60 |
| 107 146 | A 110 | 30 m | 256,70 |
| 107 147 | A 110 | 35 m | 292,20 |

Um den eingebundenen Schlauchstutzen gegen Abrieb, Knick und Schlag zu schützen, kann man diesen mittels Schlauchschutzmanschetten schützen. Diese werden paarweise übergestülpt. Bei der Schlauchqualität SPEZIAL ist diese Ausführung optional, bei EXTRA und ROBUST ist sie serienmäßig.

| | | |
|---------|--|------|
| 107 154 | Schutzmanschetten für Größe C 42, Paar | 3,40 |
| 107 155 | Schutzmanschetten für Größe C 52, Paar | 3,70 |
| 107 156 | Schutzmanschetten für Größe B 75, Paar | 5,50 |



107 134



107 154



107 234



107 334

Feuerlöschschlauch nach DIN 14811:2008/A2:2014-08

Konstruktion: Kette 3-fach gezwirnt, Gewebe 100 % hochfestes, synthetisches Polyestergerüst, rundgewebt.

Innenauskleidung: synthetischer Manchon auf EPDM-Basis, durch Vulkanisation dauerhaft mit dem Gewebe verbunden.

Eigenschaften: Leichte und flexible Schlauchqualität, alterungs-, sowie ozon- und UV-beständig, temperaturbeständig von -40 °C bis 100 °C, geringer Reibungsverlust. Eingebunden mit Storz-Kupplungen aus Leichtmetall, Edelstahlrad. Schlag- und Scheuerschutz über den Einbindestutzen der Kupplungen angebracht.

Klasse 1, Leistungsstufe 2, EXTRA, reinweiß

| | Größe mm | Schlauchlänge | |
|---------|----------|-----------------------|--------|
| 107 210 | C 42 | 1 m ohne Kupplungen | 2,30 |
| 107 211 | C 42 | 5 m | 28,70 |
| 107 212 | C 42 | 10 m | 38,20 |
| 107 213 | C 42 | 15 m | 47,80 |
| 107 214 | C 42 | 20 m | 56,80 |
| 107 215 | C 42 | 25 m | 70,50 |
| 107 216 | C 42 | 30 m | 83,50 |
| 107 217 | C 42 | 35 m | 94,30 |
| 107 220 | C 52 | 1 m ohne Kupplungen | 2,35 |
| 107 221 | C 52 | 5 m | 25,70 |
| 107 222 | C 52 | 10 m | 39,20 |
| 107 223 | C 52 | 15 m | 45,80 |
| 107 224 | C 52 | 20 m | 56,60 |
| 107 225 | C 52 | 25 m | 71,50 |
| 107 226 | C 52 | 30 m | 83,70 |
| 107 227 | C 52 | 35 m | 95,80 |
| 107 230 | B 75 | 1 m ohne Kupplungen | 3,10 |
| 107 231 | B 75 | 5 m | 39,70 |
| 107 232 | B 75 | 10 m | 57,60 |
| 107 233 | B 75 | 15 m | 70,90 |
| 107 234 | B 75 | 20 m | 80,70 |
| 107 235 | B 75 | 25 m | 100,60 |
| 107 236 | B 75 | 30 m | 116,70 |
| 107 237 | B 75 | 35 m | 132,60 |
| 107 238 | B 75 | 35 m mit Verriegelung | 160,80 |

Feuerlöschschlauch nach DIN 14811:2008/A2:2014-08

Konstruktion: Kette 4-fach gezwirnt, Gewebe 100 % hochfestes, synthetisches Polyestergerüst, rundgewebt

Innenauskleidung: synthetischer Manchon auf EPDM-Basis, durch Vulkanisation dauerhaft mit dem Gewebe verbunden.

Eigenschaften: Leichte, flexible Schlauchqualität, alterungs- sowie ozon- und UV-beständig, temperaturbeständig von -40 °C bis 100 °C, geringer Reibungsverlust. Eingebunden mit Storz-Kupplungen aus Leichtmetall, Edelstahlrad. Schlag- und Scheuerschutz über den Einbindestutzen der Kupplungen angebracht.

Klasse 1, Leistungsstufe 3, ROBUST, reinweiß

| | Größe mm | Schlauchlänge | |
|---------|----------|-----------------------|--------|
| 107 310 | C 42 | 1 m ohne Kupplungen | 2,50 |
| 107 311 | C 42 | 5 m | 30,70 |
| 107 312 | C 42 | 10 m | 43,60 |
| 107 313 | C 42 | 15 m | 50,80 |
| 107 314 | C 42 | 20 m | 60,60 |
| 107 315 | C 42 | 25 m | 75,30 |
| 107 316 | C 42 | 30 m | 88,40 |
| 107 317 | C 42 | 35 m | 99,70 |
| 107 320 | C 52 | 1 m ohne Kupplungen | 2,55 |
| 107 321 | C 52 | 5 m | 27,80 |
| 107 322 | C 52 | 10 m | 41,40 |
| 107 323 | C 52 | 15 m | 49,70 |
| 107 324 | C 52 | 20 m | 59,70 |
| 107 325 | C 52 | 25 m | 76,80 |
| 107 326 | C 52 | 30 m | 87,70 |
| 107 327 | C 52 | 35 m | 102,80 |
| 107 330 | B 75 | 1 m ohne Kupplungen | 3,40 |
| 107 331 | B 75 | 5 m | 42,40 |
| 107 332 | B 75 | 10 m | 61,80 |
| 107 333 | B 75 | 15 m | 75,60 |
| 107 334 | B 75 | 20 m | 86,30 |
| 107 335 | B 75 | 25 m | 107,90 |
| 107 336 | B 75 | 30 m | 125,60 |
| 107 337 | B 75 | 35 m | 142,20 |
| 107 338 | B 75 | 35 m mit Verriegelung | 173,80 |

Feuerlöschschlauch nach DIN 14811:2008/A2:2014-08

Konstruktion: Kette 3-fach gezwirnt, Gewebe 100 % hochfestes, synthetisches Polyestergerüst, rundgewebt.

Innenauskleidung: synthetischer Manchon auf EPDM-Basis, durch Vulkanisation dauerhaft mit dem Gewebe verbunden.

Eigenschaften: Leichte und flexible Schlauchqualität, alterungs-, sowie ozon- und UV-beständig, temperaturbeständig von -40 °C bis 100 °C, geringer Reibungsverlust. Eingebunden mit Storz-Kupplungen aus Leichtmetall, Edelstahlbraht.

Klasse 1, Leistungsstufe 1, SPEZIAL, neonflex

| | Größe mm | Schlauchlänge | |
|---------|----------|-----------------------|--------|
| 108 100 | D 25 | 1 m ohne Kupplungen | 2,20 |
| 108 101 | D 25 | 5 m | 24,10 |
| 108 102 | D 25 | 10 m | 34,50 |
| 108 103 | D 25 | 15 m | 46,40 |
| 108 104 | D 25 | 20 m | 56,80 |
| 108 105 | D 25 | 25 m | 67,70 |
| 108 106 | D 25 | 30 m | 77,90 |
| 108 107 | D 25 | 35 m | 89,40 |
| 108 110 | C 42 | 1 m ohne Kupplungen | 2,45 |
| 108 111 | C 42 | 5 m | 29,70 |
| 108 112 | C 42 | 10 m | 42,40 |
| 108 113 | C 42 | 15 m | 52,60 |
| 108 114 | C 42 | 20 m | 63,70 |
| 108 115 | C 42 | 25 m | 77,40 |
| 108 116 | C 42 | 30 m | 90,60 |
| 108 117 | C 42 | 35 m | 103,80 |
| 108 120 | C 52 | 1 m ohne Kupplungen | 2,75 |
| 108 121 | C 52 | 5 m | 29,20 |
| 108 122 | C 52 | 10 m | 42,80 |
| 108 123 | C 52 | 15 m | 55,30 |
| 108 124 | C 52 | 20 m | 69,80 |
| 108 125 | C 52 | 25 m | 84,80 |
| 108 126 | C 52 | 30 m | 100,40 |
| 108 127 | C 52 | 35 m | 114,60 |
| 108 130 | B 75 | 1 m ohne Kupplungen | 3,65 |
| 108 131 | B 75 | 5 m | 36,20 |
| 108 132 | B 75 | 10 m | 57,50 |
| 108 133 | B 75 | 15 m | 76,60 |
| 108 134 | B 75 | 20 m | 89,30 |
| 108 135 | B 75 | 25 m | 107,40 |
| 108 136 | B 75 | 30 m | 123,20 |
| 108 137 | B 75 | 35 m | 141,40 |
| 108 138 | B 75 | 35 m mit Verriegelung | 169,60 |
| 108 140 | A 110 | 1 m ohne Kupplungen | 9,20 |
| 108 141 | A 110 | 5 m | 100,70 |
| 108 142 | A 110 | 10 m | 146,30 |
| 108 143 | A 110 | 15 m | 190,90 |
| 108 144 | A 110 | 20 m | 241,80 |
| 108 145 | A 110 | 25 m | 285,40 |
| 108 146 | A 110 | 30 m | 332,70 |
| 108 147 | A 110 | 35 m | 376,80 |



108 124



108 234



108 334

Feuerlöschschlauch nach DIN 14811:2008/A2:2014-08

Konstruktion: Kette 3-fach gezwirnt, Gewebe 100 % hochfestes, synthetisches Polyestergerarn, rundgewebt.

Innenauskleidung: synthetischer Manchon auf EPDM-Basis, durch Vulkanisation dauerhaft mit dem Gewebe verbunden.

Eigenschaften: Leichte und flexible Schlauchqualität, alterungs- sowie ozon- und UV-beständig, temperaturbeständig von -40 °C bis 100 °C, geringer Reibungsverlust. Eingebunden mit Storz-Kupplungen aus Leichtmetall, Edelstahlbraht. Schlag- und Scheuerschutz über den Einbindestutzen der Kupplungen angebracht.

Klasse 1, Leistungsstufe 2, EXTRA, neonflex

| | Größe mm | Schlauchlänge | |
|---------|----------|-----------------------|--------|
| 108 210 | C 42 | 1 m ohne Kupplungen | 2,70 |
| 108 211 | C 42 | 5 m | 33,30 |
| 108 212 | C 42 | 10 m | 47,70 |
| 108 213 | C 42 | 15 m | 58,30 |
| 108 214 | C 42 | 20 m | 71,70 |
| 108 215 | C 42 | 25 m | 86,90 |
| 108 216 | C 42 | 30 m | 102,20 |
| 108 217 | C 42 | 35 m | 115,50 |
| 108 220 | C 52 | 1 m ohne Kupplungen | 3,10 |
| 108 221 | C 52 | 5 m | 31,80 |
| 108 222 | C 52 | 10 m | 48,60 |
| 108 223 | C 52 | 15 m | 62,20 |
| 108 224 | C 52 | 20 m | 78,90 |
| 108 225 | C 52 | 25 m | 94,80 |
| 108 226 | C 52 | 30 m | 111,40 |
| 108 227 | C 52 | 35 m | 127,40 |
| 108 230 | B 75 | 1 m ohne Kupplungen | 4,15 |
| 108 231 | B 75 | 5 m | 40,80 |
| 108 232 | B 75 | 10 m | 64,90 |
| 108 233 | B 75 | 15 m | 85,20 |
| 108 234 | B 75 | 20 m | 101,60 |
| 108 235 | B 75 | 25 m | 121,40 |
| 108 236 | B 75 | 30 m | 138,70 |
| 108 237 | B 75 | 35 m | 158,30 |
| 108 238 | B 75 | 35 m mit Verriegelung | 189,70 |

Feuerlöschschlauch nach DIN 14811:2008/A2:2014-08

Konstruktion: Kette 4-fach gezwirnt, Gewebe 100 % hochfestes, synthetisches Polyestergerarn, rundgewebt.

Innenauskleidung: synthetischer Manchon auf EPDM-Basis, durch Vulkanisation dauerhaft mit dem Gewebe verbunden.

Eigenschaften: Leichte und flexible Schlauchqualität, alterungs-, sowie ozon- und UV-beständig, temperaturbeständig von -40°C bis 100°C, geringer Reibungsverlust. Eingebunden mit Storz-Kupplungen aus Leichtmetall, Edelstahlbraht. Schlag- und Scheuerschutz über den Einbindestutzen der Kupplungen angebracht.

Klasse 1, Leistungsstufe 3, ROBUST, neonflex

| | Größe mm | Schlauchlänge | |
|---------|----------|-----------------------|--------|
| 108 310 | C 42 | 1 m ohne Kupplungen | 2,95 |
| 108 311 | C 42 | 5 m | 35,60 |
| 108 312 | C 42 | 10 m | 50,90 |
| 108 313 | C 42 | 15 m | 63,70 |
| 108 314 | C 42 | 20 m | 77,30 |
| 108 315 | C 42 | 25 m | 94,70 |
| 108 316 | C 42 | 30 m | 110,80 |
| 108 317 | C 42 | 35 m | 125,30 |
| 108 320 | C 52 | 1 m ohne Kupplungen | 3,30 |
| 108 321 | C 52 | 5 m | 33,60 |
| 108 322 | C 52 | 10 m | 52,70 |
| 108 323 | C 52 | 15 m | 67,90 |
| 108 324 | C 52 | 20 m | 85,30 |
| 108 325 | C 52 | 25 m | 101,20 |
| 108 326 | C 52 | 30 m | 119,90 |
| 108 327 | C 52 | 35 m | 137,80 |
| 108 330 | B 75 | 1 m ohne Kupplungen | 4,35 |
| 108 331 | B 75 | 5 m | 43,90 |
| 108 332 | B 75 | 10 m | 70,70 |
| 108 333 | B 75 | 15 m | 91,80 |
| 108 334 | B 75 | 20 m | 108,80 |
| 108 335 | B 75 | 25 m | 129,70 |
| 108 336 | B 75 | 30 m | 148,80 |
| 108 337 | B 75 | 35 m | 169,60 |
| 108 338 | B 75 | 35 m mit Verriegelung | 202,30 |

Feuerlöschschlauch nach DIN 14811:2008/A2:2014-08

Konstruktion: Kette 3-fach gezwirnt, Gewebe 100 % hochfestes, synthetisches Polyestergergarn, rundgewebt.

Innenauskleidung: synthetischer Manchon auf EPDM-Basis, durch Vulkanisation dauerhaft mit dem Gewebe verbunden.

Eigenschaften: Leichte und flexible Schlauchqualität, alterungs- sowie ozon- und UV-beständig, temperaturbeständig von -40 °C bis 100 °C, geringer Reibungsverlust. Eingebunden mit Storz-Kupplungen aus Leichtmetall, Edelstahlbraht

Klasse 1, Leistungsstufe 1, SPEZIAL, rot

| | Größe mm | Schlauchlänge | |
|---------|----------|-----------------------|--------|
| 109 100 | D 25 | 1 m ohne Kupplungen | 2,20 |
| 109 101 | D 25 | 5 m | 24,20 |
| 109 102 | D 25 | 10 m | 35,50 |
| 109 103 | D 25 | 15 m | 46,20 |
| 109 104 | D 25 | 20 m | 57,80 |
| 109 105 | D 25 | 25 m | 68,30 |
| 109 106 | D 25 | 30 m | 79,90 |
| 109 107 | D 25 | 35 m | 90,80 |
| 109 110 | C 42 | 1 m ohne Kupplungen | 2,45 |
| 109 111 | C 42 | 5 m | 30,20 |
| 109 112 | C 42 | 10 m | 43,30 |
| 109 113 | C 42 | 15 m | 52,80 |
| 109 114 | C 42 | 20 m | 64,70 |
| 109 115 | C 42 | 25 m | 78,80 |
| 109 116 | C 42 | 30 m | 90,50 |
| 109 117 | C 42 | 35 m | 104,30 |
| 109 120 | C 52 | 1 m ohne Kupplungen | 2,75 |
| 109 121 | C 52 | 5 m | 28,90 |
| 109 122 | C 52 | 10 m | 43,80 |
| 109 123 | C 52 | 15 m | 55,80 |
| 109 124 | C 52 | 20 m | 69,20 |
| 109 125 | C 52 | 25 m | 85,60 |
| 109 126 | C 52 | 30 m | 102,70 |
| 109 127 | C 52 | 35 m | 115,40 |
| 109 130 | B 75 | 1 m ohne Kupplungen | 3,70 |
| 109 131 | B 75 | 5 m | 36,80 |
| 109 132 | B 75 | 10 m | 58,30 |
| 109 133 | B 75 | 15 m | 77,20 |
| 109 134 | B 75 | 20 m | 90,60 |
| 109 135 | B 75 | 25 m | 108,80 |
| 109 136 | B 75 | 30 m | 125,50 |
| 109 137 | B 75 | 35 m | 145,80 |
| 109 138 | B 75 | 35 m mit Verriegelung | 168,90 |
| 109 140 | A 110 | 1 m ohne Kupplungen | 9,50 |
| 109 141 | A 110 | 5 m | 100,30 |
| 109 142 | A 110 | 10 m | 148,90 |
| 109 143 | A 110 | 15 m | 193,40 |
| 109 144 | A 110 | 20 m | 244,50 |
| 109 145 | A 110 | 25 m | 286,60 |
| 109 146 | A 110 | 30 m | 336,70 |
| 109 147 | A 110 | 35 m | 379,90 |



109 134



109 234



109 334

Feuerlöschschlauch nach DIN 14811:2008/A2:2014-08

Konstruktion: Kette 3-fach gezwirnt, Gewebe 100 % hochfestes, synthetisches Polyestergerarn, rundgewebt.

Innenauskleidung: synthetischer Manchon auf EPDM-Basis, durch Vulkanisation dauerhaft mit dem Gewebe verbunden.

Eigenschaften: Leichte und flexible Schlauchqualität, alterungs- sowie ozon- und UV-beständig, temperaturbeständig von -40 °C bis 100 °C, geringer Reibungsverlust. Eingebunden mit Storz-Kupplungen aus Leichtmetall, Edelstahlbraht. Schlag- und Scheuerschutz über den Einbindestutzen der Kupplungen angebracht.

Klasse 1, Leistungsstufe 2, EXTRA, rot

| | Größe mm | Schlauchlänge | |
|---------|----------|-----------------------|--------|
| 109 210 | C 42 | 1 m ohne Kupplungen | 2,75 |
| 109 211 | C 42 | 5 m | 33,20 |
| 109 212 | C 42 | 10 m | 47,90 |
| 109 213 | C 42 | 15 m | 59,20 |
| 109 214 | C 42 | 20 m | 71,80 |
| 109 215 | C 42 | 25 m | 88,30 |
| 109 216 | C 42 | 30 m | 103,80 |
| 109 217 | C 42 | 35 m | 116,90 |
| 109 220 | C 52 | 1 m ohne Kupplungen | 3,10 |
| 109 221 | C 52 | 5 m | 31,80 |
| 109 222 | C 52 | 10 m | 48,90 |
| 109 223 | C 52 | 15 m | 63,20 |
| 109 224 | C 52 | 20 m | 79,40 |
| 109 225 | C 52 | 25 m | 95,70 |
| 109 226 | C 52 | 30 m | 114,40 |
| 109 227 | C 52 | 35 m | 128,70 |
| 109 230 | B 75 | 1 m ohne Kupplungen | 4,15 |
| 109 231 | B 75 | 5 m | 40,90 |
| 109 232 | B 75 | 10 m | 65,70 |
| 109 233 | B 75 | 15 m | 86,20 |
| 109 234 | B 75 | 20 m | 100,70 |
| 109 235 | B 75 | 25 m | 121,60 |
| 109 236 | B 75 | 30 m | 138,90 |
| 109 237 | B 75 | 35 m | 159,40 |
| 109 238 | B 75 | 35 m mit Verriegelung | 190,20 |

Feuerlöschschlauch nach DIN 14811:2008/A2:2014-08

Konstruktion: Kette 4-fach gezwirnt, Gewebe 100 % hochfestes, synthetisches Polyestergerarn, rundgewebt.

Innenauskleidung: synthetischer Manchon auf EPDM-Basis, durch Vulkanisation dauerhaft mit dem Gewebe verbunden.

Eigenschaften: Leichte und flexible Schlauchqualität, alterungs- sowie ozon- und UV-beständig, temperaturbeständig von -40 °C bis 100 °C, geringer Reibungsverlust. Eingebunden mit Storz-Kupplungen aus Leichtmetall, Edelstahlbraht. Schlag- und Scheuerschutz über den Einbindestutzen der Kupplungen angebracht.

Klasse 1, Leistungsstufe 3, ROBUST, rot

| | Größe mm | Schlauchlänge | |
|---------|----------|-----------------------|--------|
| 109 310 | C 42 | 1 m ohne Kupplungen | 2,90 |
| 109 311 | C 42 | 5 m | 35,90 |
| 109 312 | C 42 | 10 m | 51,20 |
| 109 313 | C 42 | 15 m | 62,70 |
| 109 314 | C 42 | 20 m | 76,90 |
| 109 315 | C 42 | 25 m | 94,60 |
| 109 316 | C 42 | 30 m | 109,60 |
| 109 317 | C 42 | 35 m | 125,30 |
| 109 320 | C 52 | 1 m ohne Kupplungen | 3,25 |
| 109 321 | C 52 | 5 m | 33,80 |
| 109 322 | C 52 | 10 m | 52,20 |
| 109 323 | C 52 | 15 m | 66,70 |
| 109 324 | C 52 | 20 m | 82,90 |
| 109 325 | C 52 | 25 m | 103,30 |
| 109 326 | C 52 | 30 m | 120,90 |
| 109 327 | C 52 | 35 m | 136,80 |
| 109 330 | B 75 | 1 m ohne Kupplungen | 4,50 |
| 109 331 | B 75 | 5 m | 43,80 |
| 109 332 | B 75 | 10 m | 70,70 |
| 109 333 | B 75 | 15 m | 91,70 |
| 109 334 | B 75 | 20 m | 106,90 |
| 109 335 | B 75 | 25 m | 129,40 |
| 109 336 | B 75 | 30 m | 149,80 |
| 109 337 | B 75 | 35 m | 171,30 |
| 109 338 | B 75 | 35 m mit Verriegelung | 202,40 |

Feuerlöschschlauch nach DIN 14811:2008/A2:2014-08

Konstruktion: Kette 3-fach (bei Dimension D 2-fach) gezwirnt, Gewebe 100 % hochfestes, synthetisches Polyestergergarn, rundgewebt.

Innenauskleidung: synthetischer Manchon auf EPDM-Basis, durch Vulkanisation dauerhaft mit dem Gewebe verbunden.

Eigenschaften: Leichte und flexible Schlauchqualität, alterungs- sowie ozon- und UV-beständig, temperaturbeständig von -40 °C bis 100 °C, geringer Reibungsverlust. Eingebunden mit Storz-Kupplungen aus Leichtmetall, Edelstahlbraht.

Klasse 1, Leistungsstufe 1, SPEZIAL, orange

| | Größe mm | Schlauchlänge | |
|---------|----------|-----------------------|--------|
| 110 100 | D 25 | 1 m ohne Kupplungen | 2,20 |
| 110 101 | D 25 | 5 m | 24,10 |
| 110 102 | D 25 | 10 m | 34,50 |
| 110 103 | D 25 | 15 m | 46,40 |
| 110 104 | D 25 | 20 m | 56,80 |
| 110 105 | D 25 | 25 m | 67,70 |
| 110 106 | D 25 | 30 m | 77,90 |
| 110 107 | D 25 | 35 m | 89,40 |
| 110 110 | C 42 | 1 m ohne Kupplungen | 2,45 |
| 110 111 | C 42 | 5 m | 29,70 |
| 110 112 | C 42 | 10 m | 42,40 |
| 110 113 | C 42 | 15 m | 52,60 |
| 110 114 | C 42 | 20 m | 63,70 |
| 110 115 | C 42 | 25 m | 77,40 |
| 110 116 | C 42 | 30 m | 90,60 |
| 110 117 | C 42 | 35 m | 103,80 |
| 110 120 | C 52 | 1 m ohne Kupplungen | 2,75 |
| 110 121 | C 52 | 5 m | 29,20 |
| 110 122 | C 52 | 10 m | 42,80 |
| 110 123 | C 52 | 15 m | 55,30 |
| 110 124 | C 52 | 20 m | 69,80 |
| 110 125 | C 52 | 25 m | 84,80 |
| 110 126 | C 52 | 30 m | 100,40 |
| 110 127 | C 52 | 35 m | 114,60 |
| 110 130 | B 75 | 1 m ohne Kupplungen | 3,65 |
| 110 131 | B 75 | 5 m | 36,20 |
| 110 132 | B 75 | 10 m | 57,50 |
| 110 133 | B 75 | 15 m | 76,60 |
| 110 134 | B 75 | 20 m | 89,30 |
| 110 135 | B 75 | 25 m | 107,40 |
| 110 136 | B 75 | 30 m | 123,20 |
| 110 137 | B 75 | 35 m | 141,40 |
| 110 138 | B 75 | 35 m mit Verriegelung | 169,60 |
| 110 140 | A 110 | 1 m ohne Kupplungen | 9,20 |
| 110 141 | A 110 | 5 m | 100,70 |
| 110 142 | A 110 | 10 m | 146,30 |
| 110 143 | A 110 | 15 m | 190,90 |
| 110 144 | A 110 | 20 m | 241,80 |
| 110 145 | A 110 | 25 m | 285,40 |
| 110 146 | A 110 | 30 m | 332,70 |
| 110 147 | A 110 | 35 m | 376,80 |



110 134



110 234



110 334

Feuerlöschschlauch nach DIN 14811:2008/A2:2014-08

Konstruktion: Kette 3-fach gezwirnt, Gewebe 100 % hochfestes, synthetisches Polyestergerarn, rundgewebt.

Innenauskleidung: synthetischer Manchon auf EPDM-Basis, durch Vulkanisation dauerhaft mit dem Gewebe verbunden.

Eigenschaften: Leichte und flexible Schlauchqualität, alterungs- sowie ozon- und UV-beständig, temperaturbeständig von -40 °C bis 100 °C, geringer Reibungsverlust. Eingebunden mit Storz-Kupplungen aus Leichtmetall, Edelstahl draht. Schlag- und Scheuerschutz über den Einbindestutzen der Kupplungen angebracht.

Klasse 1, Leistungsstufe 2, EXTRA, orange

| | Größe mm | Schlauchlänge | |
|---------|----------|-----------------------|--------|
| 110 210 | C 42 | 1 m ohne Kupplungen | 2,70 |
| 110 211 | C 42 | 5 m | 33,30 |
| 110 212 | C 42 | 10 m | 47,70 |
| 110 213 | C 42 | 15 m | 58,30 |
| 110 214 | C 42 | 20 m | 71,70 |
| 110 215 | C 42 | 25 m | 86,90 |
| 110 216 | C 42 | 30 m | 102,20 |
| 110 217 | C 42 | 35 m | 115,50 |
| 110 220 | C 52 | 1 m ohne Kupplungen | 3,10 |
| 110 221 | C 52 | 5 m | 31,80 |
| 110 222 | C 52 | 10 m | 48,60 |
| 110 223 | C 52 | 15 m | 62,20 |
| 110 224 | C 52 | 20 m | 78,90 |
| 110 225 | C 52 | 25 m | 94,80 |
| 110 226 | C 52 | 30 m | 111,40 |
| 110 227 | C 52 | 35 m | 127,40 |
| 110 230 | B 75 | 1 m ohne Kupplungen | 4,15 |
| 110 231 | B 75 | 5 m | 40,80 |
| 110 232 | B 75 | 10 m | 64,90 |
| 110 233 | B 75 | 15 m | 85,20 |
| 110 234 | B 75 | 20 m | 101,60 |
| 110 235 | B 75 | 25 m | 121,40 |
| 110 236 | B 75 | 30 m | 138,70 |
| 110 237 | B 75 | 35 m | 158,30 |
| 110 238 | B 75 | 35 m mit Verriegelung | 189,70 |

Feuerlöschschlauch nach DIN 14811:2008/A2:2014-08

Konstruktion: Kette 4-fach gezwirnt, Gewebe 100 % hochfestes, synthetisches Polyestergerarn, rundgewebt.

Innenauskleidung: synthetischer Manchon auf EPDM-Basis, durch Vulkanisation dauerhaft mit dem Gewebe verbunden.

Eigenschaften: Leichte und flexible Schlauchqualität, alterungs- sowie ozon- und UV-beständig, temperaturbeständig von -40 °C bis 100 °C, geringer Reibungsverlust. Eingebunden mit Storz-Kupplungen aus Leichtmetall, Edelstahl draht. Schlag- und Scheuerschutz über den Einbindestutzen der Kupplungen angebracht.

Klasse 1, Leistungsstufe 3, ROBUST, orange

| | Größe mm | Schlauchlänge | |
|---------|----------|-----------------------|--------|
| 110 310 | C 42 | 1 m ohne Kupplungen | 2,95 |
| 110 311 | C 42 | 5 m | 35,60 |
| 110 312 | C 42 | 10 m | 50,90 |
| 110 313 | C 42 | 15 m | 63,70 |
| 110 314 | C 42 | 20 m | 77,30 |
| 110 315 | C 42 | 25 m | 94,70 |
| 110 316 | C 42 | 30 m | 110,80 |
| 110 317 | C 42 | 35 m | 125,30 |
| 110 320 | C 52 | 1 m ohne Kupplungen | 3,30 |
| 110 321 | C 52 | 5 m | 33,60 |
| 110 322 | C 52 | 10 m | 52,70 |
| 110 323 | C 52 | 15 m | 67,90 |
| 110 324 | C 52 | 20 m | 85,30 |
| 110 325 | C 52 | 25 m | 101,20 |
| 110 326 | C 52 | 30 m | 119,90 |
| 110 327 | C 52 | 35 m | 137,80 |
| 110 330 | B 75 | 1 m ohne Kupplungen | 4,35 |
| 110 331 | B 75 | 5 m | 43,90 |
| 110 332 | B 75 | 10 m | 70,70 |
| 110 333 | B 75 | 15 m | 91,80 |
| 110 334 | B 75 | 20 m | 108,80 |
| 110 335 | B 75 | 25 m | 129,70 |
| 110 336 | B 75 | 30 m | 148,80 |
| 110 337 | B 75 | 35 m | 169,60 |
| 110 338 | B 75 | 35 m mit Verriegelung | 202,30 |

Feuerlöschschlauch nach DIN 14811:2008/A2:2014-08

Konstruktion: Kette 3-fach (bei Dimension D 2-fach) gezwirnt, Gewebe 100 % hochfestes synthetisches Polyestergerüst, rundgewebt, außen mit Polyurethan-Beschichtung, dadurch abriebresistent und schmutzabweisend.

Innenauskleidung: synthetischer Manchon auf EPDM-Basis, durch Vulkanisation dauerhaft mit dem Gewebe verbunden.

Eigenschaften: Leichte und flexible Schlauchqualität, alterungs-, sowie ozon- und UV-beständig, temperaturbeständig von -40 °C bis 100 °C, geringer Reibungsverlust. Eingebunden mit Storz-Kupplungen aus Leichtmetall, Edelstahlbraut.

Klasse 2, Standardfarbe: rot

| | Größe mm | Schlauchlänge | |
|---------|----------|---------------------|--------|
| 100 137 | D 25 | 1 m ohne Kupplungen | 2,55 |
| 100 538 | D 25 | 5 m | 24,60 |
| 100 539 | D 25 | 15 m | 51,80 |
| 100 140 | C 42 | 1 m ohne Kupplungen | 2,85 |
| 100 540 | C 42 | 15 m | 60,80 |
| 100 541 | C 42 | 20 m | 76,70 |
| 100 542 | C 42 | 30 m | 106,60 |
| 100 144 | C 52 | 1 m ohne Kupplungen | 3,00 |
| 100 543 | C 52 | 15 m | 58,70 |
| 100 544 | C 52 | 20 m | 74,40 |
| 100 545 | C 52 | 30 m | 105,50 |
| 100 148 | B 75 | 1 m ohne Kupplungen | 4,10 |
| 100 546 | B 75 | 5 m | 39,90 |
| 100 547 | B 75 | 15 m | 82,90 |
| 100 548 | B 75 | 20 m | 104,40 |



100 548

**Feuerlöschschlauch nach DIN 14811:2008/A2:2014-08
PIDUR SUPER**

Konstruktion: 100 % synthetisches Gewebe aus hochfesten Garnen rundgewebt, eingebettet in die Gummierung. Dadurch optimaler Schutz des Druckträgers vor Beschädigung.

Innenauskleidung: Hochwertige Nitril/PVC-Mischung wird im Extrusionsverfahren durch das Gewebe gepresst. Hohe Abriebfestigkeit, alterungs- sowie ozon- und UV-beständig, temperaturbeständig von -40 °C bis 100 °C, geringer Reibungsverlust. Eingebunden mit Storz-Kupplungen aus Leichtmetall, Edelstahlbraut.

Klasse 3, Standardfarbe: rot

| | Größe mm | Schlauchlänge | |
|---------|----------|---------------------|--------|
| 100 200 | C 42 | 1 m ohne Kupplungen | 5,10 |
| 100 570 | C 42 | 15 m | 94,20 |
| 100 571 | C 42 | 20 m | 120,20 |
| 100 204 | C 52 | 1 m ohne Kupplungen | 5,25 |
| 100 573 | C 52 | 15 m | 95,60 |
| 100 574 | C 52 | 20 m | 123,60 |
| 100 208 | B 75 | 1 m ohne Kupplungen | 7,35 |
| 100 576 | B 75 | 5 m | 57,30 |
| 100 577 | B 75 | 15 m | 131,40 |
| 100 578 | B 75 | 20 m | 169,60 |



100 578

Universalschlauch SYNTHEX schwarz

Konstruktion: 100 % synthetisches Gewebe aus hochfesten Garnen rundgewebt, eingebettet in die Gummierung. Dadurch optimaler Schutz des Druckträgers vor Beschädigung.

Innenauskleidung: Hochwertige Nitril/PVC-Mischung wird im Extrusionsverfahren durch das Gewebe gepresst. Hohe Abriebfestigkeit, alterungs-, sowie ozon- und UV-beständig, temperaturbeständig von -40 °C bis 100 °C, geringer Reibungsverlust. Eingebunden mit Storz-Kupplungen aus Leichtmetall, Edelstahlbraut. Überall dort einsetzbar, wo härteste Beanspruchung gefordert wird.

| | Größe mm | Schlauchlänge | |
|---------|----------|---------------------|--------|
| 101 040 | C 52 | 1 m ohne Kupplungen | 5,25 |
| 101 140 | C 52 | 15 m | 95,60 |
| 101 141 | C 52 | 20 m | 123,60 |
| 101 044 | B 75 | 1 m ohne Kupplungen | 7,35 |
| 101 143 | B 75 | 15 m | 131,40 |
| 101 144 | B 75 | 20 m | 169,60 |



101 140



101 101

Öl-Antistat 3 F SL
Nach DIN 14811 geprüft und zugelassen

Konstruktion: Kette 3-fach gewirnt mit Kupferlitzen. Öl-, benzin- und säurefeste, elektrisch leitfähige Gummierung. Polyurethan-Außenbeschichtung in schwarz.

Eigenschaften: Robuster Schlauch für schwere Beanspruchung. Spezialausführung für die Ölschadenbekämpfung. Elektrischer Widerstand weniger als 10^6 Ohm.

Innenauskleidung: Hochwertiger, sehr leichter (SL), synthetischer Manchon auf der Basis von EPDM (Ethylen, Propylen, Dien, Monomere), extrem alterungsbeständig. Hergestellt im Zweischicht-Verfahren, temperaturbeständig bis 100 °C, ozon- und UV-beständig.

Kupplungen: Messing-Kupplungen mit Dichtringen aus Nitril-Kautschuk (Perbunan), öl- und benzinbeständig. Erdungsschrauben M 8 aus Messing, unverlierbar an Kupplung angebracht. Einband mit Spezial-Messingdraht. Edelstahl-Kupplungen mit Dichtringen aus Fluor-Kautschuk (Viton), chemisch beständig.

mit Messing-Kupplungen

| | Größe mm | Schlauchlänge | |
|---------|----------|---------------|--------|
| 101 100 | C 42 | 15 m | 156,40 |
| 101 101 | C 52 | 15 m | 157,20 |
| 101 102 | B 75 | 15 m | 227,00 |

mit Edelstahl-Chemie-Kupplungen DN-50 G-K

| | | | |
|---------|---------|------|--------|
| 101 090 | C 52 mm | 15 m | 225,00 |
|---------|---------|------|--------|

mit Edelstahl-Storz C-Kupplungen

| | | | |
|---------|---------|------|--------|
| 101 092 | C 52 mm | 30 m | 345,00 |
|---------|---------|------|--------|

mit Edelstahl-Storz B-Kupplungen

| | | | |
|---------|---------|------|--------|
| 101 095 | B 75 mm | 15 m | 388,00 |
|---------|---------|------|--------|

Aquadur Trinkwasserschlauch

Konstruktion: Gewebe aus 100 % hochfestem synthetischem Polyester-garn, vollständig in Polyurethan eingebettet. Dadurch ist der Schlauch optimal gegen mechanische Beschädigungen geschützt. Abriebresistent und schmutzabweisend, für extreme Verwendung geeignet, einfache Reinigung und Desinfektion. Alterungs- sowie ozon- und UV-beständig, temperaturbeständig von -50 °C bis 75 °C, geringer Reibungsverlust.

Farbe: blau. Platzdruck: 50 bar.

Zulassungen: KTW-Empfehlung Kategorie A
DVGW W270
BS6920-1:2000 (WRAS)

Wir empfehlen als Kupplungsmaterial Edelstahl. Dies ist auf der Positivliste des Bundesumweltamtes (§ 17 Abs. 3 Satz 2 Nummer 3 TrinkwV 2001) für metallene Werkstoffe mit aufgeführt und somit für den Einsatz im Trinkwasserbereich geeignet.

Eingebunden mit Storz-Kupplungen aus Edelstahl, Einbindedraht aus Edelstahl

| | Größe mm | Schlauchlänge | |
|---------|----------|---------------|--------|
| 102 361 | C 52 | 15 m | 298,30 |
| 102 366 | B 75 | 15 m | 398,20 |

Kupplungsmaterial Leichtmetall, Einbindedraht Edelstahl

| | Größe mm | Schlauchlänge | |
|---------|----------|---------------|--------|
| 102 331 | C 52 | 15 m | 220,20 |
| 102 341 | B 75 | 15 m | 277,60 |

Hydrantenschläuche

MPa-Druckschlauch EN 694, Typ A - Klasse 1

Eigenschaften: Prüfdruck 2,4 MPa, Platzdruck 4,2 MPa, gefertigt aus einer Termoplast-Innen- und Deckschicht. Farbe schwarz. Ohne Zubehör.

| | Größe mm | Gewicht kg | Schlauchlänge | |
|---------|----------|------------|---------------|--------|
| 103 101 | 25 | 17,90 | 30 m | 89,50 |
| 103 102 | 25 | 20,80 | 35 m | 104,40 |



102 331



103 101

Formstabile Druckschläuche EN 1947, Typ A - Klasse 1

Konstruktion: Seele aus Naturkautschuk, Einlagen aus Rayongeflecht, Decke SBR-Qualität, schwarz, mit feiner Stoffimpression. Betriebsdruck 1,5 MPa, Prüfdruck 3,0 MPa, Mindestberstdruck 4,5 MPa, Wandstärke 8 mm (nach DIN), komplett mit eingebundenen STORZ-C-Druckkupplungen.

Eigenschaften: Für Schnellangriffseinrichtungen in Lösch-, Tanklöschfahrzeugen und Wandhydranten. Verwendung vorwiegend für Schnellangriffs-Löscheinrichtungen. Die Inneneinband-Kupplung verringert kaum die lichte Weite des Schlauches, deshalb strömungstechnisch besonders günstig.

Kupplungen: Leichtmetall, mit Dichtringen aus Nitril-Kautschuk (Perbunan), öl- und benzinbeständig.

| | Größe mm | Schlauchlänge | |
|----------------|----------|---------------|---------------|
| 103 000 | 25 mm | 50 m | 470,00 |
| 103 003 | 33 mm | 30 m | 418,00 |

Hochdruckschlauch Monoflex S 25, EN 1947, II-B-5

Innendurchmesser 25 mm, Länge 50 m, mit eingebundenen C-Storz-Druckkupplungen, an beiden Enden mit Knickschutz versehen, für Schnellangriffseinrichtungen in Löschfahrzeugen sowie Wandhydranten. Betriebsdruck: 1,5 MPa, Prüfdruck 3,0 MPa, Mindestberstdruck 4,5 MPa. Wandstärke 8 mm. Gewicht ca. 15,00 kg, eingebunden mit Edelstahldraht.

| | | |
|----------------|--------------|---------------|
| 103 005 | Farbe blau | 266,00 |
| 103 006 | Farbe orange | 266,00 |

Feuerlöschschlauch TITAN X-TREME, DIN 14811:2008, ZPC 10145-2-3, Klasse 1, Leistungsstufe 3

bestens geeignet für die Verwendung im Innenangriff, Farbe gelb/orange/schwarz, über 80 bar Platzdruck, enger Biegeradius, möglich durch 4 Z-Websystem, ausgestattet mit Schutzmanschetten HOSE-GUARD, um Defekten im Kupplungsbereich vorzubeugen, Innengummierung aus EPDM-Kautschuk, Storz-Kupplungen aus LM, eingebunden mit Edelstahldraht.

| | Größe mm | Schlauchlänge | |
|----------------|----------|---------------|---------------|
| 100 842 | C 42 | 15 m | 93,80 |
| 100 843 | C 42 | 20 m | 114,80 |
| 100 844 | C 42 | 30 m | 156,60 |
| 100 841 | C 42 | 40 m | 198,70 |
| 100 845 | C 52 | 15 m | 98,30 |
| 100 846 | C 52 | 20 m | 122,40 |
| 100 848 | B 75 | 5 m | 72,70 |
| 100 849 | B 75 | 15 m | 145,50 |
| 100 850 | B 75 | 20 m | 181,70 |
| 100 851 | B 75 | 35 m | 290,90 |

Feuerlöschschlauch TITAN X-TREME

wie zuvor, jedoch ohne Leistungsstufe, da nicht gefordert.

| | Größe mm | Schlauchlänge | |
|----------------|----------|---------------|---------------|
| 100 831 | D 25 | 5 m | 41,70 |
| 100 832 | D 25 | 15 m | 77,80 |
| 100 834 | D 25 | 20 m | 97,00 |
| 100 836 | D 25 | 30 m | 138,20 |
| 100 861 | A 110 | 5 m | 187,00 |
| 100 862 | A 110 | 15 m | 312,50 |
| 100 864 | A 110 | 20 m | 526,90 |



103 003



103 005



103 006



100 846



103 200

Saugschläuche DIN EN ISO 14557:2008-01, aus Gummi, Typ A

Konstruktion: Glatte Innenschicht. Seele und Decke aus Synthesekautschuk, Einlage aus Rayon-Cord mit verdeckt liegender Stahldrahtspirale, innen glatt, außen gewellt, Muffen spiralfrei. Prüfdruck 0,3 MPa

Eigenschaften: Schläuche geprüft, Herstellerkennzeichen nach ISO 14557. Formstabil, besonders für die Wasserentnahme durch die Feuerwehr mit Kreiselpumpen geeignet.

Kupplungen: Leichtmetall, mit Dichtringen aus Nitril-Kautschuk (Perbunan), öl- und benzinbeständig.

mit Kupplungen

| | Größe mm | Gewicht kg | Wandstärke | Länge | |
|---------|----------|------------|------------|-------|--------|
| 103 195 | C 52 | 3,10 | 5 mm | 1,6 m | 70,70 |
| 103 197 | B 75 | 5,30 | 6 mm | 1,6 m | 73,30 |
| 103 200 | A 110 | 11,00 | 7 mm | 1,6 m | 83,40 |
| 103 201 | A 110 | 13,60 | 7 mm | 2,5 m | 105,60 |

Saugschlauch EN ISO 14557:2008-01 Typ A

mit Schnellkupplungsgriffen und eingebundenen Kupplungen. DIN-Hersteller-Kennzeichen und Prüfnummer sind auf den Schläuchen einvulkanisiert. Mit glatter Innenschicht aus Synthesekautschuk, Außenschicht gerippt mit verdeckt liegender, verzinkter Drahtspirale.

| | Größe | Länge | Schnellkupplungsart | |
|---------|-------|-------|---------------------|--------|
| 103 202 | A 110 | 1,6 m | AWG | 196,10 |
| 103 204 | A 110 | 1,6 m | Scharfenberg | 268,00 |
| 103 206 | A 110 | 2,5 m | AWG | 239,50 |

PVC-Saugschlauch blau aus Kunststoff Gr. A, mit Kupplungen

nur für Fw-Wettkämpfe geeignet.

| | | |
|---------|-------------|--------|
| 103 208 | Länge 2,5 m | 152,00 |
| 103 209 | Länge 1,6 m | 113,00 |

Kunststoff-Spiralschläuche

Die Spiralschläuche aus Kunststoff sind als Saug- und Druckschläuche einsetzbar. Sie sind hochabriebfest und für Einsätze unter härtesten Bedingungen geeignet. Diese Schläuche sind vakuum- und knickfest, sowie sehr temperaturbeständig. Sie haben sich in 5 Kontinenten unter allen denkbaren technischen und klimatischen Bedingungen im praktischen Einsatz vielfach bewährt. Die Schläuche sind flexibel, abriebfest, witterungsbeständig, verrottungsfest, formstabil, leicht und handlich und haben eine glatte Innenfläche, sind preiswert und in Längen bis 50 m lieferbar. Andere Qualitäten auf Anfrage.

Verwendungsbereich: Als Saug- und Druckschlauch zum Lenzen und Umpumpen bei Hochwassereinsätzen.

Standard grün

| | |
|----------------------|--|
| Farbe: | olivgrün (massiv), Spirale weiß |
| Konstruktion: | Weich-PVC mit Hart-PVC-Spirale; glatte riefenfreie Innenfläche |
| Betriebsdruck: | lt. Tabelle bei 20 °C, linear auf die Hälfte fallend bei 50 °C |
| Platzdruck: | 3-facher Betriebsdruck |
| Vakuumfestigkeit: | ca. 900 mbar |
| Biegeradius: | ca. 4 x l.W. (bei 20 °C) |
| Temp.-Beständigkeit: | -10 °C bis +60 °C |
| Toleranzen: | Techn. Daten ± 5 %, l.D. ± 2 % |

Verwendung: Als mittelschwerer Saug- und Druckschlauch in allen Bereichen der Industrie, der Landwirtschaft und der Bauwirtschaft. Zum Durchleiten von Flüssigkeiten lt. Beständigkeitsliste, auch von Flüssigkeiten mit hohem Schwebstoffanteil, z. B. Sand, für staubförmige und granulierten Güter, zur Grundwasserabsenkung, als Schutzschlauch für untergrundverlegte, elektrische Leitungen, als Siloschlauch usw.

| | l.W. Größe | Gewicht kg/m | Betriebsdruck/bar | Wandstärke | |
|---------|------------|--------------|-------------------|------------|-------|
| 104 003 | 25 mm | 0,38 | 8 | 3,4 mm | 3,20 |
| 104 010 | 50 mm | 0,85 | 7 | 4,1 mm | 7,30 |
| 104 015 | 75 mm | 1,40 | 5 | 4,9 mm | 13,10 |

Preis: per m
Rollenlänge: 50 m/Anschnitte möglich

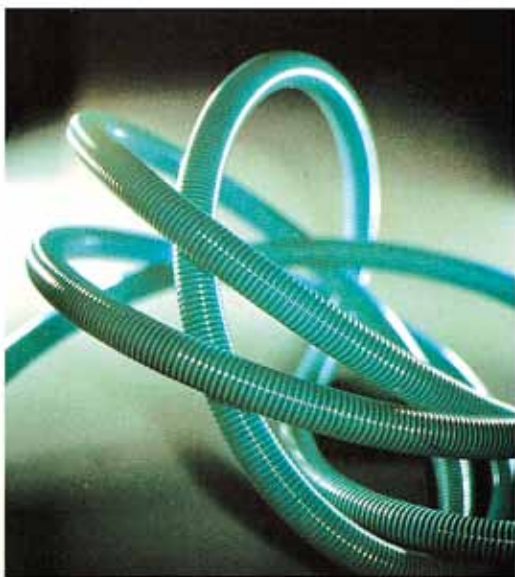

104 010

HABERKORN-Schläuche – Ihre Lebensader im Brandeinsatz!

Technische Textilien sind seit 1919 die Kernkompetenz von HABERKORN. Auf modernsten Produktionsanlagen erzeugt HABERKORN Schläuche in verschiedenen Konstruktionen und Qualitäten. HABERKORN-Schläuche sind weltweit im Einsatz und für ihre Spitzenqualität bekannt!

Flammenflex-G Serie

Feuerlöschschlauch aus hochfestem Polyester, Körperbindung rundgewebt, Innenauskleidung aus EPDM-Gummierung, leicht und flexibel, mit hoher Abriebbeständigkeit und geringen Reibungsverlusten, weitgehend chemikalienbeständig und verrottungsfest.

Flammenflex-G – Der Klassiker

Druckschlauch nach DIN 14811:2008, Leistungsstufe 2, unbeschichtet, weiß

Meterware ohne Kupplung

| | | |
|---------|------|------|
| 112 000 | C-42 | 2,55 |
| 112 018 | C-52 | 2,80 |
| 112 033 | B-75 | 3,65 |

Beidseitig Kupplung Storz, Schutzmanschette im Einbandbereich

| | Größe | Schlauchlänge | |
|---------|-------|---------------|--------|
| 112 001 | C-42 | 15 m lang | 61,10 |
| 112 002 | C-42 | 20 m lang | 73,70 |
| 112 019 | C-52 | 15 m lang | 58,00 |
| 112 020 | C-52 | 20 m lang | 71,70 |
| 112 034 | B-75 | 15 m lang | 84,30 |
| 112 035 | B-75 | 20 m lang | 102,80 |

Flammenflex-G Ultra – Der Sichtbare

Druckschlauch nach DIN 14811:2008, Leistungsstufe 2, unbeschichtet, leuchtgelb.

Meterware ohne Kupplung

| | | |
|---------|------|------|
| 112 003 | C-42 | 2,70 |
| 112 021 | C-52 | 2,90 |
| 112 036 | B-75 | 4,35 |

Beidseitig Kupplung Storz, Schutzmanschette im Einbandbereich

| | Größe | Schlauchlänge | |
|---------|-------|---------------|--------|
| 112 004 | C-42 | 15 m lang | 62,75 |
| 112 005 | C-42 | 20 m lang | 76,20 |
| 112 022 | C-52 | 15 m lang | 58,80 |
| 112 023 | C-52 | 20 m lang | 72,60 |
| 112 037 | B-75 | 15 m lang | 81,20 |
| 112 038 | B-75 | 20 m lang | 111,45 |

Flammenflex-G Kontrast – Der Markante

Druckschlauch nach DIN 14811:2008 gefertigt (jedoch ohne DIN-Zertifikat), unbeschichtet, leuchtgelber Feuerlöschschlauch mit schwarzen Querstreifen für hohe Auffälligkeit.

Meterware ohne Kupplung

| | | |
|---------|------|------|
| 112 009 | C-42 | 4,70 |
| 112 027 | C-52 | 5,40 |
| 112 042 | B-75 | 6,55 |

Beidseitig Kupplung Storz, Schutzmanschette im Einbandbereich

| | Größe | Schlauchlänge | |
|---------|-------|---------------|--------|
| 112 010 | C-42 | 15 m lang | 93,10 |
| 112 011 | C-42 | 20 m lang | 116,40 |
| 112 028 | C-52 | 15 m lang | 99,00 |
| 112 029 | C-52 | 20 m lang | 125,95 |
| 112 043 | B-75 | 15 m lang | 126,80 |
| 112 044 | B-75 | 20 m lang | 159,50 |



112 001



112 004



112 028



112 013



112 061



112 025



112 016

Speedflex-G – Der Wettkampfschlauch.

Druckschlauch nach DIN 14811:2008 gefertigt (jedoch ohne DIN-Zertifikat), unbeschichteter, Feuerlöschschlauch in Leuchtgelb/Orange mit Kennstreifen blau-rot-blau.

Meterware ohne Kupplung

| | | |
|---------|------|------|
| 112 012 | C-42 | 3,00 |
| 112 045 | B-75 | 4,50 |

Beidseitig Kupplung Storz, Schutzmanschette im Einbandbereich

| | Größe | Schlauchlänge | |
|---------|-------|---------------|--------|
| 112 013 | C-42 | 15 m lang | 67,60 |
| 112 014 | C-42 | 20 m lang | 82,40 |
| 112 046 | B-75 | 15 m lang | 96,60 |
| 112 047 | B-75 | 20 m lang | 118,90 |

Schlauchdichtmanschette

Optional bei allen Haberkorn-Schläuchen. Im Falle einer Undichtigkeit kann die Manschette nach einer Druckentlastung über die Leckagestelle geschoben werden. Material: beschichtetes Schlauchmaterial, Länge: 20 cm, Farbe: leuchtorange.

| | | |
|---------|-----|------|
| 112 060 | C42 | 3,60 |
| 112 061 | C52 | 3,90 |
| 112 062 | C75 | 4,50 |

Ribbflex-G Kontrast – Der Schlauch für den Innenangriff

Dieser Schlauch vereint das gesamte Know-How von Haberkorn: sehr leicht, extrem flexibel, im Tragekorb oder Schlauchpaket gut zu verstauen, unter Druck leicht zu führen, durch 12-fach Zwinning extrem robust. Die einzigartige Noppenstruktur erhöht die Widerstandsfähigkeit, insbesondere bei Kontakthitze, und erhöht gleichzeitig die mechanische Abriebfestigkeit.

Druckschlauch nach DIN 14811:2008, Leistungsstufe 3, unbeschichtet, leuchtgelb, mit schwarzen Verstärkungsfäden und Kennstreifen in blau-rot-blau, aus hochfestem Polyester, Körperbindung rundgewebt, Innenauskleidung aus EPDM-Gummierung, weitgehend chemikalienbeständig und verrottungsfest.

Ribbflex-G Kontrast - Platzdruck 60 bar

Meterware ohne Kupplung

| | | |
|---------|------|------|
| 112 006 | C-42 | 3,15 |
| 112 024 | C-52 | 3,65 |
| 112 039 | B-75 | 4,80 |

Beidseitig Kupplung Storz, Schutzmanschette im Einbandbereich

| | Größe | Schlauchlänge | |
|---------|-------|---------------|--------|
| 112 007 | C-42 | 15 m lang | 69,85 |
| 112 008 | C-42 | 20 m lang | 85,40 |
| 112 025 | C-52 | 15 m lang | 72,75 |
| 112 026 | C-52 | 20 m lang | 90,95 |
| 112 040 | B-75 | 15 m lang | 101,80 |
| 112 041 | B-75 | 20 m lang | 125,90 |

Ribbflex-G Evolution

Extrem hohe Festigkeit durch eine Erhöhung der Schussdichte und eine verstärkte Abriebkante. Platzdruck 80 bar, trotz zusätzlicher Verstärkungen sehr flexibel im Handling.

Meterware ohne Kupplung

| | | |
|---------|------|------|
| 112 015 | C-42 | 4,30 |
| 112 030 | C-52 | 4,90 |

Beidseitig Kupplung Storz, Schutzmanschette im Einbandbereich

| | Größe | Schlauchlänge | |
|---------|-------|---------------|--------|
| 112 016 | C-42 | 15 m lang | 89,60 |
| 112 017 | C-42 | 20 m lang | 97,30 |
| 112 031 | C-52 | 15 m lang | 81,30 |
| 112 032 | C-52 | 20 m lang | 102,60 |

Alle Schlauchmodelle sind in weiteren Durchmessern, Längen und mit verschiedenen Einbindesystemen auf Anfrage lieferbar.

Armaturen
Hydranten
Schilder
Verkehrswarngeräte

200

DER ROTE KATALOG





200 010



200 005



201 005



200 213



200 230



201 210

Normgerechte Feuerwehr-Armaturen sind mit DIN- und Herstellerzeichen sowie Prüfnummer versehen. Soweit nicht anders angegeben, sind sie für einen Betriebsdruck von PN 16 ausgelegt.

Kupplungen System Storz

Die angegebenen Maße bezeichnen bei Druck- und Saugkupplungen den Außendurchmesser und die Länge des Schlauchstutzens (in mm), bei Festkupplungen das Maß des Gewindeanschlusses (in Zoll). Saugkupplungen sind grundsätzlich auch für Druckzwecke geeignet.

Druckkupplungen

aus Leichtmetall, mit Dichtringen aus Nitril-Kautschuk (Perbunan), öl- und benzinbeständig.

| | Größe | ø | Länge | Gewicht | |
|---------|---|-----|--------|---------|-------|
| 200 010 | C DIN 14332:1986-10 | 42 | 55 mm | 300 g | 10,10 |
| 200 012 | C DIN 14302:1985-04 | 52 | 55 mm | 320 g | 6,50 |
| 200 005 | C | 25 | 41 mm | 400 g | 9,00 |
| | mit abgewinkeltem Stutzen 50° für Wandhydranten | | | | |
| 200 021 | B DIN 14303:2013-02 | 75 | 75 mm | 650 g | 12,40 |
| | lang, mit 3 Einbindefeldern | | | | |
| 200 018 | B | 65 | 80 mm | 500 g | 15,60 |
| 200 025 | A* | 110 | 115 mm | 1.400 g | 36,20 |

aus Messing, mit Dichtringen aus Nitril-Kautschuk (Perbunan), öl- und benzinbeständig.

| | | | | | |
|---------|---|----|-------|---------|-------|
| 201 005 | C mit abgewinkeltem Stutzen 50° für Wandhydranten | 25 | 41 mm | 1.200 g | 39,00 |
| 201 010 | C DIN 86202:1989-11 | 52 | 75 mm | 880 g | 22,50 |
| 201 015 | B DIN 86203:1989-11 | 75 | 80 mm | 1.410 g | 62,00 |

aus Messing, mit Erdungsschraube; mit Dichtringen aus Nitril-Kautschuk (Perbunan), öl- und benzinbeständig.

| | | | | | |
|---------|---|----|-------|---------|-------|
| 201 060 | C | 52 | 75 mm | 970 g | 59,40 |
| 201 070 | B | 75 | 80 mm | 1.410 g | 63,70 |

aus Leichtmetall, für Inneneinband; für Druckschlauch EN 1947, mit Dichtringen aus Nitril-Kautschuk (Perbunan), öl- und benzinbeständig.

| | | | | | |
|---------|---------------------|----|-------|-------|-------|
| 200 040 | C / S 25 | 24 | 65 mm | 530 g | 48,00 |
| 200 042 | C DIN 14330:2012-05 | 30 | 65 mm | 520 g | 61,30 |

Saugkupplungen

aus Leichtmetall, mit Dichtringen aus Nitril-Kautschuk (Perbunan), öl- und benzinbeständig.

| | | | | | |
|---------|---|-----|--------|---------|--------|
| 200 000 | D DIN 14301:1985-04 | 25 | 53 mm | 90 g | 5,50 |
| 200 201 | D | 19 | 50 mm | 70 g | 9,20 |
| 200 200 | D | 13 | 50 mm | 50 g | 10,70 |
| 200 210 | C DIN 14321:1985-04 | 52 | 90 mm | 330 g | 7,90 |
| 200 205 | C | 25 | 90 mm | 360 g | 14,00 |
| 200 206 | C | 32 | 90 mm | 250 g | 25,50 |
| 200 207 | C | 38 | 90 mm | 300 g | 10,00 |
| 200 213 | C mit zusätzlicher axial angeordneter Sperrklinke (Verriegelung) | 52 | 90 mm | 450 g | 22,50 |
| 200 220 | B DIN 14322:1939-09 | 75 | 125 mm | 670 g | 11,90 |
| 200 218 | B | 65 | 125 mm | 600 g | 15,40 |
| 200 222 | B mit zusätzlicher tangential angeordneter Sperrklinke (Verriegelung) | 75 | 125 mm | 850 g | 31,10 |
| 200 230 | A DIN 14323:1985-04 | 110 | 170 mm | 1.650 g | 25,90 |
| 200 232 | A DIN 14323:1985-04 mit klappbaren Kupplungsgriffen System AWG | 110 | 170 mm | 2.300 g | 149,00 |
| 200 228 | A | 100 | 170 mm | 1.560 g | 31,20 |

aus Messing, mit Dichtringen aus Nitril-Kautschuk (Perbunan), öl- und benzinbeständig

| | | | | | |
|---------|-------------|-----|--------|---------|--------|
| 201 205 | D-25/DS* 25 | 25 | 53 mm | 280 g | 35,20 |
| 201 210 | C | 52 | 90 mm | 1.090 g | 27,20 |
| 201 220 | B | 75 | 125 mm | 1.860 g | 68,60 |
| 201 225 | A (PN10)* | 100 | 170 mm | 4.350 g | 163,40 |
| 201 230 | A (PN10)* | 110 | 170 mm | 5.000 g | 221,90 |

*Diese Kupplung ist auch für Druck- und Saugzwecke geeignet.

Saugkupplungen aus Messing, mit Bohrung und Erdungsschraube, mit Dichtringen aus Nitril-Kautschuk (Perbunan), öl- und benzinbeständig.

| | Größe | ø | Länge | Gewicht | |
|---------|-------|----|-------|---------|--------------|
| 201 260 | C | 38 | 90 mm | 1.000 g | 68,60 |
| 201 270 | C | 52 | 90 mm | 900 g | 30,90 |

aus Edelstahl, aus Material V 4 A, mit Dichtringen aus Fluor-Kautschuk (Viton), chemisch beständig.

| | | | | | |
|---------|---|-----|--------|---------|---------------|
| 202 000 | D | 25 | 53 mm | 550 g | 113,00 |
| 202 110 | C | 52 | 90 mm | 750 g | 56,20 |
| 202 120 | B | 75 | 125 mm | 1.580 g | 111,00 |
| 202 130 | A | 100 | 170 mm | 3.550 g | 320,00 |
| 202 131 | A | 110 | 170 mm | 3.300 g | 317,00 |

Weitere Druck- und Saugkupplungen System Storz, z. B. mit anderen Nenngrößen, anderen Außendurchmessern oder Längen des Schlauchstutzens, auf Anfrage (z. B. Durchmesser 32, 38, 45, 70, 80 mm). Ferner sind Kupplungen auf Wunsch auch mit zusätzlicher Verriegelung (Sperrklinke) gegen selbsttätiges Entkuppeln lieferbar.

Knaggeteile mit Gewindestutzen

drehbar, mit Innengewinde, aus Leichtmetall, mit Dichtringen aus Nitril-Kautschuk (Perbunan), öl- und benzinbeständig.

| | Größe | Gewinde | Gewicht | |
|---------|-------|---------|---------|--------------|
| 200 463 | C | 1 1/4" | 370 g | 26,50 |
| 200 464 | C | 1 1/2" | 380 g | 29,50 |
| 200 465 | C | 2" | 420 g | 30,00 |
| 200 466 | B | 2 1/2" | 500 g | 30,80 |
| 200 467 | A | 4" | 1.200 g | 64,40 |

drehbar, mit Außengewinde, aus Leichtmetall, mit Dichtringen aus Nitril-Kautschuk (Perbunan), öl- und benzinbeständig.

| | | | | |
|---------|---|--------|----------|--------------|
| 200 470 | C | 2" | 370 kg | 46,00 |
| 200 471 | B | 2 1/2" | 500 kg | 24,00 |
| 200 472 | A | 4" | 1.200 kg | 64,30 |

Festkupplungen

aus Leichtmetall, mit Innengewinde, mit Dichtringen aus Nitril-Kautschuk (Perbunan), öl- und benzinbeständig.

| | | | | |
|---------|----------------------|--------|---------|--------------|
| 200 299 | D* | 1/2" | 70 g | 10,10 |
| 200 300 | D* | 3/4" | 70 g | 12,10 |
| 200 301 | D* DIN 14306:1986-11 | 1" | 70 g | 5,70 |
| 200 298 | D* | 1 1/4" | 90 g | 14,80 |
| 200 302 | C | 1" | 270 g | 10,50 |
| 200 303 | C | 1 1/4" | 280 g | 8,50 |
| 200 304 | C | 1 1/2" | 290 g | 9,20 |
| 200 305 | C DIN 14307:1985-04 | 2" | 300 g | 7,50 |
| 200 307 | C | 2 1/2" | 260 g | 9,50 |
| 200 308 | C mit Verriegelung | 2" | 350 g | 16,10 |
| 200 309 | B | 2" | 390 g | 13,60 |
| 200 310 | B DIN 14308:1985-04 | 2 1/2" | 400 g | 10,50 |
| 200 311 | B | 3" | 400 g | 12,10 |
| 200 313 | B mit Verriegelung | 2 1/2" | 630 g | 23,80 |
| 200 314 | A* | 4" | 1.000 g | 31,20 |
| 200 315 | A* DIN 14309:1985-04 | 4 1/2" | 1.060 g | 33,20 |
| 200 319 | Storz 125* | 5" | 1.430 g | 52,50 |
| 200 325 | Storz 150* | 6" | 1.750 g | 58,30 |

aus Leichtmetall, mit Außengewinde, Dichtringe aus Nitril-Kautschuk (Perbunan), öl- und benzinbeständig.

| | | | | |
|---------|----|--------|---------|--------------|
| 200 401 | D* | 3/4" | 60 g | 12,20 |
| 200 405 | D* | 1" | 60 g | 8,80 |
| 200 408 | C | 3/4" | 280 g | 48,30 |
| 200 410 | C | 1" | 240 g | 13,30 |
| 200 415 | C | 1 1/4" | 240 g | 9,50 |
| 200 420 | C | 1 1/2" | 280 g | 10,70 |
| 200 425 | C | 2" | 280 g | 8,40 |
| 200 430 | C | 2 1/2" | 300 g | 10,90 |
| 200 434 | B | 2" | 320 g | 19,00 |
| 200 435 | B | 2 1/2" | 360 g | 12,90 |
| 200 440 | B | 3" | 380 g | 11,40 |
| 200 445 | A* | 4" | 1.100 g | 33,20 |

*Diese Kupplung ist auch für Druck- und Saugzwecke geeignet.



201 270



202 110



200 465



200 470



200 305



200 425



201 305



201 405



202 205



200 450



200 454



201 505

Festkupplungen aus Messing, mit Innengewinde, mit Dichtringen aus Nitril-Kautschuk (Perbunan), öl- und benzinbeständig.

| | Größe | Gewinde | Gewicht | |
|---------|-------------|-----------|---------|--------|
| 201 301 | D* | 1" IG | 220 g | 15,50 |
| 201 305 | C DIN 86204 | 2" IG | 760 g | 23,60 |
| 201 310 | B DIN 86205 | 2 1/2" IG | 1.120 g | 38,20 |
| 201 311 | B | 3" IG | 1.250 g | 75,30 |
| 201 315 | A* (PN10) | 4" IG | 2.500 g | 176,00 |
| 201 316 | A* (PN10) | 4 1/2" IG | 2.600 g | 183,00 |

aus Messing, mit Außengewinde, mit Dichtringen aus Nitril-Kautschuk (Perbunan), öl- und benzinbeständig.

| | | | | |
|---------|----|-----------|---------|--------|
| 201 400 | D* | 1/2" AG | 215 g | 23,90 |
| 201 401 | D* | 1" AG | 215 g | 19,20 |
| 201 403 | D* | 3/4" AG | 400 g | 27,00 |
| 201 405 | C* | 2" AG | 560 g | 19,80 |
| 201 410 | B | 2 1/2" AG | 1.120 g | 63,50 |
| 201 411 | B | 3" AG | 1.110 g | 46,10 |
| 201 415 | A* | 4" AG | 2.500 g | 182,20 |

aus Edelstahl, mit Innengewinde, aus Material V 4 A, mit Dichtringen und Flachdichtringen aus Fluor-Kautschuk (Viton), chemisch beständig.

| | | | | |
|---------|----|-----------|---------|--------|
| 202 200 | D* | 1" IG | 220 g | 52,20 |
| 202 203 | C* | 1 1/4" IG | 900 g | 164,20 |
| 202 204 | C* | 1 1/2" IG | 850 g | 82,20 |
| 202 205 | C* | 2" IG | 650 g | 51,80 |
| 202 210 | B* | 2 1/2" IG | 1.200 g | 85,40 |
| 202 211 | B* | 3" IG | 1.250 g | 115,20 |
| 202 214 | A* | 4" IG | 2.300 g | 236,20 |
| 202 215 | A* | 4 1/2" IG | 2.300 g | 335,30 |

aus Edelstahl, mit Außengewinde, aus Material V 4 A, mit Dichtringen aus Fluor-Kautschuk (Viton), chemisch beständig.

| | | | | |
|---------|----|-----------|---------|--------|
| 202 245 | D* | 1" AG | 240 g | 65,20 |
| 202 250 | C* | 2" AG | 650 g | 58,60 |
| 202 255 | B* | 2" AG | 1.600 g | 145,60 |
| 202 256 | B* | 2 1/2" AG | 1.300 g | 207,70 |
| 202 257 | B* | 3" AG | 1.700 g | 207,70 |

Übergangsstücke Festkupplung System Storz auf Flansch DIN 2501

aus Leichtmetall, mit Dichtringen aus Nitril-Kautschuk (Perbunan), öl- und benzinbeständig.

| | | | | |
|---------|------------|--------|---------|-------|
| 200 450 | Flansch DN | 50 C | 1.100 g | 69,00 |
| 200 452 | Flansch DN | 80 B | 1.800 g | 76,20 |
| 200 454 | Flansch DN | 100 A* | 2.550 g | 98,20 |

Weitere Festkupplungen und Knaggenteile, z. B. mit anderen Gewindeabmessungen, auf Anfrage. Festkupplungen und Knaggenteile sind auch mit zusätzlicher Verriegelung (Sperrklinke) gegen selbsttätiges Entkuppeln lieferbar.

Blindkupplungen

aus Leichtmetall, mit Kette, mit Dichtringen aus Nitril-Kautschuk (Perbunan), öl- und benzinbeständig.

| | | | |
|---------|--|---------|--------|
| 200 501 | D* DIN 14310:1986-11 | 80 g | 6,10 |
| 200 505 | C* DIN 14311:1985-04 | 330 g | 9,10 |
| 200 510 | B* DIN 14312:1985-04 | 520 g | 12,20 |
| 200 515 | A* DIN 14313:1989-09 | 1.260 g | 25,50 |
| 200 506 | C* mit Schloss, 2 Schlüsseln und Kette | 400 g | 123,00 |
| 200 511 | B* mit Schloss, 2 Schlüsseln und Kette | 600 g | 147,50 |
| 200 520 | Storz 125 | 1.610 g | 51,30 |
| 200 525 | Storz 150 | 2.230 g | 73,80 |

aus Messing, mit Kette, mit Dichtringen aus Nitril-Kautschuk (Perbunan), öl- und benzinbeständig.

| | | | |
|---------|-----------------------------|---------|--------|
| 201 501 | D* | 500 g | 12,60 |
| 201 505 | C DIN 86206:1996-06 Form L* | 850 g | 22,00 |
| 201 510 | B DIN 86207:1996-06 Form L* | 1.230 g | 48,40 |
| 201 515 | A* | 2.200 g | 238,20 |

*Diese Kupplung ist auch für Druck- und Saugzwecke geeignet.

Blindkupplungen aus Edelstahl, Material V 4 A, mit Kette, mit Dichtringen aus Fluor-Kautschuk (Viton), chemisch beständig.

| | Größe | Gewicht | |
|---------|-------|---------|---------------|
| 202 305 | C* | 800 g | 56,50 |
| 202 310 | B* | 1.250 g | 107,20 |
| 202 315 | A* | 2.900 g | 367,40 |

Festkupplungen mit metallischer Dichtfläche

aus **Leichtmetall**, Anschluss Außengewinde, Rund-Innengewinde für Deckkapsel

| | | | | |
|---------|---------------------|------------------------|---------|--------------|
| 200 480 | C DIN 14317:1985-04 | 2" AG/Rd 50 x 1/6" | 230 g | 9,00 |
| 200 481 | B DIN 14318:1985-04 | 2 1/2" AG/Rd 65 x 1/6" | 400 g | 13,50 |
| 200 483 | A DIN 14319:1985-04 | 4" AG/Rd 105 x 1/4" | 1.050 g | 30,20 |

Deckkapseln mit Dreikant

aus **Leichtmetall**, mit Flachdichtring und Kette

| | | | | |
|---------|---------------------|------------------|---------|--------------|
| 202 340 | C DIN 14317:1985-04 | Rd 50 x 1/6" AG | 370 g | 11,00 |
| 202 341 | B DIN 14318:1985-04 | Rd 65 x 1/6" AG | 550 g | 18,30 |
| 202 342 | A DIN 14319:1985-04 | Rd 105 x 1/4" AG | 1.230 g | 28,30 |

Übergangsstücke

aus **Leichtmetall**, drehbares Innenteil, mit Dichtringen aus Nitril-Kautschuk (Perbunan), öl- und benzinbeständig.

| | | | | |
|---------|---------------|---------|---------|--------------|
| 200 600 | C-D DIN 14341 | 1986-11 | 380 g | 18,60 |
| 200 605 | B-C DIN 14342 | 1986-11 | 620 g | 26,40 |
| 200 610 | A-B DIN 14343 | 1986-11 | 1.550 g | 50,30 |

aus **Messing**, drehbar, mit Dichtringen aus Nitril-Kautschuk (Perbunan), öl- und benzinbeständig.

| | | | |
|---------|-----|---------|---------------|
| 201 600 | C-D | 950 g | 87,30 |
| 201 605 | B-C | 1.820 g | 176,20 |
| 201 610 | A-B | 3.750 g | 292,30 |

aus **Edelstahl**, nicht drehbar. Material V 4 A, mit Dichtringen aus Fluor-Kautschuk (Viton), chemisch beständig.

| | | | |
|---------|------|---------|---------------|
| 202 600 | C-D* | 950 g | 160,40 |
| 202 605 | B-C* | 2.200 g | 223,60 |
| 202 610 | A-B* | 3.740 g | 522,00 |

Übergangsstücke Storz-Festkupplung auf Flansch DIN 86201:2000-09

aus Messing (Verbindungsstutzen für internationalen Feuerlöscher-Landanschluss), Dichtringe der Storz-Festkupplung aus Nitril-Kautschuk (Perbunan), öl- und benzinbeständig.

| | | |
|---------|-----------------------------|---------------|
| 200 460 | Form C, Gewicht ca. 4,20 kg | 115,00 |
|---------|-----------------------------|---------------|

Weitere Ausführungen von Blindkupplungen und Übergangsstücken auf Anfrage.



202 310



202 340



200 605



200 460

*Diese Kupplung ist auch für Druck- und Saugzwecke geeignet.



210 030



210 210



210 240

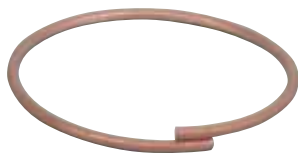

210 320



210 005



210 410



210 530



210 620

Einzelteile für Kupplungen

Knaggenteile für Druck- oder Saugkupplungen, aus Leichtmetall

| | Größe | Gewicht | |
|---------|-------|---------|-------|
| 210 020 | D | 100 g | 15,70 |
| 210 030 | C | 200 g | 6,50 |
| 210 050 | B | 300 g | 10,00 |
| 210 080 | A | 800 g | 26,50 |

Einbindestutzen aus Leichtmetall

mit Dichtringen aus Nitril-Kautschuk (Perbunan), öl- und benzinbeständig für Druckkupplungen

| | Größe | ø x Länge | Gewicht | |
|---------|---------------------|------------|---------|-------|
| 210 220 | C DIN 14332:1986-11 | 42 x 55 mm | 100 g | 9,40 |
| 210 210 | C DIN 14302:1985-04 | 52 x 55 mm | 100 g | 6,50 |
| 210 230 | B DIN 14303:2013-02 | 75 x 60 mm | 200 g | 13,40 |

für Saugkupplungen

| | | | | |
|---------|---------------------|-------------|-------|-------|
| 210 200 | D DIN 14301:1985-04 | 25 x 53 mm | 100 g | 16,80 |
| 210 240 | C DIN 14321:1985-04 | 52 x 90 mm | 200 g | 22,40 |
| 210 250 | B DIN 14322:1989-09 | 75 x 125 mm | 300 g | 11,50 |

Sperrringe für Druck- und Saugkupplungen

aus nichtrostendem Stahl

| | Größe | Gewicht | |
|---------|---------------------|---------|------|
| 210 310 | D DIN 14301:1985-04 | 2 g | 0,30 |
| 210 320 | C DIN 14302:1985-04 | 7 g | 0,30 |
| 210 330 | B DIN 14303:2013-02 | 10 g | 0,40 |
| 210 340 | A DIN 14323:1985-04 | 27 g | 1,10 |

Ersatzketten für Blindkupplungen

aus vernickeltem Stahl, mit S-Haken

| | | | |
|---------|-----------------------|------|------|
| 210 001 | bis einschl. Storz 38 | 17 g | 1,60 |
| 210 005 | C, B, 65, 90 | 38 g | 1,70 |
| 210 010 | Storz 100 - 110 | 54 g | 4,20 |

Druckdichtringe aus Nitril-Kautschuk

(Perbunan), öl- und benzinbeständig

| | | | |
|---------|---------------------|------|------|
| 210 410 | C DIN 14302:1985-04 | 18 g | 0,40 |
| 210 420 | B DIN 14303:2013-02 | 31 g | 0,60 |

Druckdichtringe für Storz-Kupplungen

aus Fluor-Kautschuk (VITON) PN 16, chemisch beständig

| | Storz | Maße a x d x h | Gewicht | |
|---------|-------|----------------|---------|-------|
| 210 535 | DS | 29 x 18 x 9 | 10 g | 4,10 |
| 210 430 | B | 82 x 67 x 10 | 30 g | 13,10 |

Saugdichtringe aus Nitril-Kautschuk

(Perbunan), öl- und benzinbeständig

| | Größe | Gewicht | |
|---------|---------------------|---------|------|
| 210 400 | D DIN 14301:1985-04 | 4 g | 0,30 |
| 210 510 | C DIN 14321:1985-04 | 12 g | 0,50 |
| 210 520 | B DIN 14322:1989-09 | 18 g | 0,70 |
| 210 530 | A DIN 14323:1985-04 | 41 g | 1,70 |

Saugdichtringe aus Fluor-Kautschuk (VITON)

PN 16, chemisch beständig

| | Storz | Maße a x d x h | Gewicht | |
|---------|-------|----------------|---------|-------|
| 210 535 | D | 29 x 18 x 9 | 10 g | 4,10 |
| 210 540 | C | 64 x 47 x 10 | 18 g | 9,60 |
| 210 545 | B | 87 x 67 x 10,5 | 30 g | 13,10 |
| 210 550 | A | 124 x 102 x 12 | 65 g | 30,70 |

Flachdichtringe aus Gummi

für Festkupplungen mit Rohr-Innengewinde

| | | | | |
|---------|--------------------------|------------------|------|------|
| 210 610 | 1" DIN 14306:1986-11 | 20 x 33 x 3 mm | 2 g | 1,00 |
| 210 620 | 2" DIN 14307:1985-04 | 47 x 60 x 3 mm | 5 g | 0,80 |
| 210 630 | 2 1/2" DIN 14308:1985-04 | 66 x 76 x 3 mm | 6 g | 0,90 |
| 210 640 | 4 1/2" DIN 14309:1985-04 | 105 x 126 x 3 mm | 17 g | 1,70 |

Schnellkupplungen

aus Pressmessing, poliert, Nockenweite 40 mm.

Schlauchstücke, einteilig, Tüllenende mit Wulst für besseren Schlauchsitz.

| | für Schläuche | lichte Weite | Gewicht | |
|----------------|---------------|--------------|---------|-------------|
| 220 005 | 1/2" | 13 mm | 90 g | 2,35 |
| 220 010 | 3/4" | 19 mm | 100 g | 2,25 |
| 220 015 | 1" | 25 mm | 120 g | 3,65 |
| 220 020 | 1 1/4" | 32 mm | 160 g | 3,95 |

Gewindestücke mit Innengewinde und Gummi-Flachdichtung.

| | Rohrgewinde | Hahngröße | Gewicht | |
|----------------|-------------|-----------|---------|-------------|
| 220 100 | 1/2" | 3/8" | 80 g | 1,90 |
| 220 105 | 3/4" | 1/2" | 80 g | 2,70 |
| 220 110 | 1" | 3/4" | 80 g | 2,25 |

Gewindestücke mit Außengewinde

| | Rohrgewinde | Gewicht | |
|----------------|-------------|---------|-------------|
| 220 205 | 1/2" | 80 g | 2,70 |
| 220 210 | 3/4" | 90 g | 2,25 |
| 220 215 | 1" | 90 g | 2,35 |
| 220 220 | 1 1/4" | 110 g | 3,05 |
| 220 225 | 1 1/2" | 130 g | 3,90 |

220 320 Übergangsstück von Schnellkupplungen **22,00**
(Nockenweite 40 mm) auf System „STORZ“ C-52 aus Messing/Leichtmetall. Gewicht 400 g.

Durchflussmessgerät

aus Aluminium-Legierung, eloxiert, rostfrei, elektrische Teile gegen Kondensation beschichtet, Druck min. 0,1 bar, max. 17 bar, Messgenauigkeit +/- 0,05 bar, Kalibrierung der Druck-Durchfluss-Gesamtmenge. Bei Null gleichzeitige Anzeige von Druck und Durchfluss, Messung der benutzten Wassermenge, integrierte wiederaufladbare Batterie für 8 Stunden Betriebsdauer, gut lesbare LED-Beschriftung auch bei Dunkelheit, freier Durchfluss, Messung des Druckes ab 0,1 bar, stetiges Anzeigen, gepolsterter Transportkoffer mit Bedienungsanleitung.

| | Größe | Druckfluss | Gewicht | |
|----------------|-------------------|---|---------|-----------------|
| 211 770 | DN 40-C 1 1/2" | 34 bis 630 l/min 2,0 bis 38 cbm/h | 5,10 kg | 2.510,00 |
| 211 772 | DN 65-B 2 1/2" | 96 bis 1.800 l/min 5,5 bis 108 cbm/h | 6,00 kg | 2.677,00 |
| 211 773 | DN 80-B 3" | 175 bis 2.510 l/min 10,5 bis 150 cbm/h | 7,40 kg | 2.761,00 |
| 211 774 | DN 100-A 4" | 245 bis 4.530 l/min 14,5 bis 270 cbm/h | 8,00 kg | 2.844,00 |

211 779 USB Satz zu Durchfluss-Messgerät mit Software **423,00**



220 010



220 105



220 210



220 320



211 773

ZUMISCHUNG MIT INTEGRIERTER FEINDOSIERUNG IN EINEM GERÄT.



**PATENT
PENDING**

Die neue Generation der AWG-Schaummittelzumischer vereint die Funktion herkömmlicher Zumischer und der Dosiervorrichtung Z-Select in einem Gerät und macht so die Zumischung im Feindosierbereich nach DIN EN 16712-1 ohne zusätzliches Gerät möglich.

Verfügbare Durchflussmengen:

Z2 200 l/min (Storz 52C)

Z4 400 l/min (Storz 52C oder Storz 75B)

- **Neuer Dosiermechanismus**
- **Zumischraten 0/0,1/0,2/0,5/1/2/3/4/5/6%**
- **Präzise und leicht einstellbar**
- **Stabil und standfest**
- **Einfacher Austausch in bestehenden Fahrzeug-Setups/Installationen**

FIRE & RESCUE

AWG

www.awg-fittings.com



Schnellkupplungsgriffe für A-Kupplungen

Schnellkupplungsgriffe für Saugschläuche und Saugkörbe Größe A erleichtern das Kuppeln und ersparen den Kupplungsschlüssel. Einfache Montage an allen A-Saugkupplungen DIN 14323 und Festkupplungen DIN 14309. Für einen Saugkorb wird ein Paar, für den Saugschlauch werden zwei Paare Schnellkupplungsgriffe des jeweiligen Systems benötigt.

- 200 630 System AWG, klappbar, aus Leichtmetall, Stück (benötigt werden pro Kupplung 2 St.), ca. 250 g per Stück** **19,80**
- 200 640 System Scharfenberg, aus Leichtmetall, mit 1 Verbindungsring und 2 Griffen zur Befestigung am Knaggeteil der Kupplung außen, Paar (für 1 Kupplung des Saugschlauchs), Paar ca. 1,00 kg.** **76,00**



200 630 (2x)

200 640

Verteiler

Die Eingänge und die 2 oder 3 Ausgänge der Verteiler sind mit Storz-Festkupplungen aus Leichtmetall der angegebenen Größe versehen. **mit Niederschraubventilen, aus Leichtmetall**

| Größe | Ausführung | Gewicht | |
|----------------|--|---------|---------------|
| 203 000 | B/CBC DIN 14345:2012-15 (BV-Verteiler) mit Übergangsstück B/C DIN 14342 und Kette | 5,90 kg | 244,60 |
| 203 001 | B/CBC Verteiler B/CBC (BV) ohne Übergangsstück B-C und Kette, mit Niederschraubventilen | 5,80 kg | 210,00 |
| 203 002 | C/DCD DIN 14345:2012-15 ohne Übergangsstück | 2,40 kg | 243,30 |
| 203 010 | B/CCC | 5,10 kg | 226,50 |
| 203 012 | BB/CBC ohne Übergangsstück, mit Rückschlagklappe | 6,50 kg | 462,00 |
| 203 015 | B/CC | 3,20 kg | 198,40 |
| 203 017 | B/BB ohne Übergangsstück | 4,50 kg | 307,00 |
| 203 020 | C/CC | 3,00 kg | 213,60 |
| 203 025 | C/DD | 1,20 kg | 170,20 |
| 203 028 | A/BB mit Rückflussverhinderer, Ventilabsperungen und Belüftern für Trinkwasser- und Leitungsschutz | 6,30 kg | 556,60 |
| 203 014 | A/BB | 4,40 kg | 354,20 |

mit Kugelabsperhähnen, aus Leichtmetall

| | | | |
|----------------|--|---------|---------------|
| 203 100 | B/CBC DIN 14345:2012-15 (BK-Verteiler) mit Übergangsstück B/C DIN 14342 und Kette | 7,00 kg | 352,60 |
| 203 102 | C/DCD DIN 14345 :2012-15 ohne Übergangsstück | 2,10 kg | 232,40 |
| 203 103 | C/CC DIN 14 345:1986-11 | 3,00 kg | 229,00 |
| 203 105 | B/CC | 3,05 kg | 226,20 |
| 203 110 | D/DD | 0,90 kg | 226,20 |
| 203 099 | A/BB | 6,00 kg | 239,20 |
| 203 112 | BB/CBC ohne Übergangsstück B-C, mit Rückschlagklappe (Kombination Sammelstück-Verteiler) | 8,08 kg | 456,80 |

Dichtungssatz für Verteiler Fabr. AWG

| Größe | Ausführung | Gewicht | |
|----------------|---|---------|---------------|
| 211 670 | B/CBC mit Niederschraubventilen | 300 g | 12,90 |
| 211 675 | B/CBC mit Kugelhahnventilen, 1 Satz (BK-Verteiler) | 200 g | 107,80 |
| 211 680 | Tragegriff für Verteiler Größe B/CBC mit Niederschraubventilen (BV-Verteiler) ø 1/4" AG x 100, Packung mit 3 Stück, Gewicht 170 g. | | 38,00 |
| 211 700 | Dichtungssatz für Sammelstück A-BB bestehend aus 1 Formdichtung und 2 Flachdichtungen, Packung mit 3 Satz , Gewicht 100 g | | 22,80 |

Weitere Verteiler, z. B. mit anderen Abgängen, auf Anfrage.



203 000



203 015



203 100



203 110



203 112



203 320



203 326



203 200



203 340



203 345



203 395



203 370



203 349

Schlauchabsperungen

mit Kugelhahn (Zwischenschaltkugelhahn), aus Leichtmetall, beidseitig mit Festkupplungen aus Leichtmetall der angegebenen Größe.

| | Größe | Gewicht | |
|---------|--|----------|---------------|
| 203 319 | D | 0,50 kg | 68,50 |
| 203 320 | C | 1,30 kg | 62,50 |
| 203 321 | B | 2,60 kg | 138,20 |
| 203 322 | A | 11,00 kg | 769,00 |
| 203 325 | C Schlauchabsperung C Storz DN 32, mit Kugelhahn und Schaltarretierung | 0,90 kg | 87,00 |
| 203 326 | C Schlauchabsperung C Storz DN 32, mit Griffbügel | 1,60 kg | 82,00 |

Druckbegrenzungsventile

203 200 Druckbegrenzungsventil DIN 14380: 2014-08 667,00
aus Leichtmetall, Ein- und Abgang drehbare B-Kupplung, Überlauf B-Festkupplung, mit selbstleuchtendem Manometer mit Glycerinfüllung, Gewicht ca. 5,25 kg.

Saugkörbe DIN 14362:1986-12

mit Rückschlagventil, Entleereinrichtung und Festkupplung, aus Leichtmetall

| | | | |
|---------|---|---------|---------------|
| 203 330 | C | 1,00 kg | 131,40 |
| 203 335 | B | 2,30 kg | 197,40 |
| 203 340 | A | 5,00 kg | 188,60 |
| 203 341 | DN 125 | 7,80 kg | 612,40 |
| 203 344 | A mit klappbaren Schnellkupplungsgriffen | 5,80 kg | 225,50 |
| 203 345 | A mit feststehenden Schnellkupplungsgriffen | 5,20 kg | 298,80 |

203 395 Schwimmblase zum Fernhalten des Saugkorbes vom Gewässerboden, mit wenigen Luftzügen durch das Mundblasventil aufzublasen, kann mittels eines Seils oder einem Karabiner am Saugkorb angehängt werden, Größe 50 x 50 cm. **60,80**

203 347 Schwimmsauger S 20 405,00
mit B-Kupplung Storz zur Wasseraufnahme aus offenen Gewässern auch mit geringer Wassertiefe. Griffschlaufe, Lenzstoppel, Karabineröse, mit Sieb. Maße (LxBxH) 410x260x150 mm, Gewicht 5,50 kg.
***Optional mit C-Kupplung Storz zum gleichen Preis.**

203 349 Schwimmsauger S 50 440,00
mit A-Kupplung Storz, Griffschlaufe, Lenzstoppel, Karabineröse, Sieb 410 x 310 mm Bohrung: 5 mm, Maße (LxBxH) 570 x 380 x 190 mm, Gewicht 7,00 kg.

Kellersaugkörbe

mit Rückschlagklappe und drehbarer Festkupplung, aus Leichtmetall

| | | | |
|---------|---|---------|---------------|
| 203 360 | C | 1,60 kg | 265,30 |
| 203 365 | B | 1,85 kg | 281,20 |
| 203 370 | A | 4,35 kg | 351,40 |

Schmutzwassersaugkörbe

Saugsieb aus Lochblech, mit Gummiventilkugel und Rücklaufventil

203 376 B 2,30 kg **138,00**

Schutzkörbe für Saugleitungen

Drahtgeflecht mit Momentverschluss, zusammenlegbar.

203 380 C 0,70 kg **55,00**

203 385 B 1,00 kg **61,20**

203 390 A 1,30 kg **63,00**

203 391 aus Weidengeflecht, Größe A, mit Verschluss aus Segeltuch und Befestigungsschnur, Gewicht ca. 1,00 kg **56,00**

203 393 **Saugschutzkorb A** mit Schnellverschluss (Festspannring), aus Drahtgeflecht, für Saugleitungen, zusammenlegbar, erleichterte Montage des Saugschutzkorbes. Maße (LxBxH) 350 x 350 x 120 mm, Gewicht 1,60 kg. **142,00**

211 720 **Einlaufseihier für A-Saugkorb** Fabr. AWG, aus beschichtetem Stahl, Gewicht 800 g. **55,80**

203 315 **Knickschutz für C- und B-Schläuche** mit Halteöse, aus Leichtmetall. Der Knickschutz verhindert das Abknicken von B- und C-Schläuchen in Windungen und das Scheuern an Kanten, Gewicht ca. 740 g. **41,80**

Kanalspülratte, Rohrkrümmer, Einlaufbögen

203 400 **Kanalspülratte (Kanalspülkopf)** aus Leichtmetall, zum wirkungsvollen Reinigen von unterirdischen Rohrleitungen und Kanälen, Größe C, mit auswechselbarer Düse und Kopfstück, sowie Bolzen und Schlüssel, Gewicht ca. 1,60 kg. **136,60**

Rohrkrümmer (Bogen) mit 2 Festkupplungen, davon 1 Knagge drehbar, Kupplungen aus Leichtmetall

Temperguss, verzinkt

| | Größe | Krümmung | Gewicht | |
|----------------|-------|----------|---------|---------------|
| 203 420 | C | 90° | 0,90 kg | 66,40 |
| 203 430 | B | 90° | 2,90 kg | 84,30 |
| 203 440 | A | 90° | 7,70 kg | 194,00 |

Einlaufbogen aus verzinktem Stahl, mit Riemen zum Befestigen an Stützgerüsten von Löschwasserbehältern.

| | Größe | Gewicht | |
|----------------|----------------|---------|---------------|
| 203 460 | mit C-Kupplung | 1,10 kg | 75,30 |
| 203 461 | mit B-Kupplung | 2,10 kg | 112,00 |



203 390



203 391



203 393



211 720



203 315



203 400



203 420



203 460



203 310

203 310 Stützkrümmer DIN 14368:2015-12 **95,30**
 Eingang B-Festkupplung, Ausgang drehbares B-Knaggenteil. Der Stützkrümmer leitet die Rückkraft des vom B-Strahlrohr erzeugten Wasserstrahls über die Schlauchleitung zum Erdboden ab und erleichtert somit die Bedienung des Strahlrohrs. Gewicht ca. 1,80 kg.

203 311 Stützkrümmer Eingang C-Festkupplung **81,20**
 Ausgang drehbares C-Knaggenteil, aus Aluminium-Legierung, mit Haltegriff, rot lackiert. Gewicht 1,3 kg.

203 312 Stützkrümmer Reflect C/C **190,00**
 mit Schulterstütze, Gewicht ca. 1,80 kg.

Sammelstücke

mit Rückschlagklappe, aus Leichtmetall, mit Festkupplungen aus Leichtmetall der angegebenen Größe.

203 300 A-BB DIN 14355:2007-12 3,30 kg **176,80**

203 301 A-BBB DIN 14355:2007-12 7,10 kg **534,60**

203 302 A-BBBB 9,3 kg **789,80**

203 305 B-CC 2,00 kg **130,30**

203 304 B-BB 2,20 kg **189,70**

Gabelstücke

aus Leichtmetall, mit Festkupplungen, ohne Absperrung, aus Leichtmetall der angegebenen Größe.

203 306 A-BB 3,30 kg **178,00**

203 307 B-CC 1,40 kg **131,10**

203 308 C-CC 1,30 kg **124,80**



203 312



203 300



203 301



203 308

Strahlrohre EN 15182-3:2007 + A1:2009

mit Vollstrahl und/oder einem unveränderlichem Sprühstrahlwinkel

Wahlweise Schaltung von Absperrung, Vollstrahl oder Sprühstrahl über Kugelhahn; Schaltorgan und Festkupplung aus Leichtmetall.

Mundstückbohrung: Größe D: 4 mm
Größe C: 9 mm
Größe B: 16 mm

mit Rohr und Mundstück aus Kunststoff

| | Größe | Länge | Gewicht | |
|---------|--------|--------|---------|-------|
| 203 595 | D (DM) | 300 mm | 0,55 kg | 36,00 |
| 203 600 | C (CM) | 450 mm | 1,25 kg | 42,30 |

mit Rohr und Mundstück aus Leichtmetall

| | | | | |
|---------|--------|--------|---------|--------|
| 203 645 | D (DM) | 300 mm | 0,60 kg | 57,60 |
| 203 650 | C (CM) | 450 mm | 1,38 kg | 57,30 |
| 203 655 | B (BM) | 500 mm | 2,30 kg | 114,00 |

mit Vollstrahlsperr, Rohr und Mundstück aus Leichtmetall

| | | | | |
|---------|--------|--------|---------|--------|
| 203 680 | C (CM) | 450 mm | 1,40 kg | 69,60 |
| 203 685 | B (BM) | 500 mm | 2,30 kg | 125,30 |

mit Manschutzbrause, Rohr und Mundstück aus Leichtmetall

| | | | | |
|---------|---------|--------|---------|--------|
| 203 700 | C (CMM) | 450 mm | 1,88 kg | 121,40 |
| 203 705 | B (BMM) | 500 mm | 2,68 kg | 190,20 |

mit Manschutzbrause und Vollstrahlsperr, Rohr und Mundstück aus Leichtmetall

| | | | | |
|---------|---------|--------|---------|--------|
| 203 710 | C (CMM) | 450 mm | 1,89 kg | 128,80 |
| 203 715 | B (BMM) | 500 mm | 2,70 kg | 197,60 |

203 646 Vollstrahlrohr DK für Kübelspritze, Ausf. A 12,50
ca. 120 mm lang, ganz aus Leichtmetall, mit D-Kupplung, Gewicht ca. 140 g.

Ersatzteile für Strahlrohre

Dichtungssätze für Mehrzweck-Strahlrohre, komplett, Typ AWG.

| | Größe | Ausführung | |
|---------|----------|------------|------|
| 211 200 | DM, Satz | | 4,30 |
| 211 205 | CM, Satz | 78 | 5,00 |
| 211 210 | BM, Satz | | 7,40 |

Strahlrohr-Mundstücke

| | Größe | Gewinde | Bohrung | Material | |
|---------|-------|-------------|------------|--------------|-------|
| 211 220 | D | G 3/4" IG | 6 x 4 mm | Kunststoff | 6,50 |
| 211 221 | D | G 3/4" IG | 6 x 4 mm | Leichtmetall | 9,00 |
| 211 224 | C | G 1" IG | 12 x 9 mm | Kunststoff | 6,50 |
| 211 225 | C | G 1" IG | 12 x 9 mm | Leichtmetall | 10,00 |
| 211 230 | B | G 1 1/2" IG | 22 x 16 mm | Leichtmetall | 15,40 |

Schalthebel aus Leichtmetall

| | | | |
|---------|--------------------------------------|--|-------|
| 211 235 | D, mit eingegossenem Mitnehmerbolzen | | 21,90 |
| 211 240 | C, SW 12 x 140 | | 36,00 |
| 211 241 | B, SW 12 x 140 | | 52,80 |
| 211 245 | C, SW 12 x 140, mit Vollstrahlsperr | | 52,80 |
| 211 246 | B, SW 12 x 140, mit Vollstrahlsperr | | 22,70 |

Schaltorgane für Strahlrohre aus Leichtmetall ohne Festkupplung

| | Bezeichnung | Eingang | Ausgang | |
|---------|-----------------------|-----------|-----------|-------|
| 211 299 | D | 1" AG | 3/4" IG | 78,70 |
| 211 300 | C | 2" AG | 1 1/4" IG | 37,30 |
| 211 301 | B | 2 1/2" AG | 1 1/4" IG | 75,30 |
| 211 302 | C mit Vollstrahlsperr | 2" AG | 1 1/4" IG | 43,00 |

Kugelhähne aus Leichtmetall

Eingang Außengewinde / Abgang Innengewinde, einseitig dichtend.

| | Größe | Länge | Gewicht | |
|---------|-----------------------|--------|---------|--------|
| 211 405 | 2" DN-32 / 2" | 110 mm | 800 g | 61,70 |
| 211 410 | 2 1/2" DN-40 / 2 1/2" | 125 mm | 1.800 g | 160,70 |



203 600

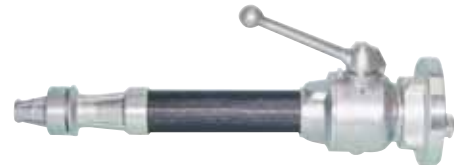

203 655



203 680



203 700



203 646



211 224



211 225



211 300



Hohlstrahlrohre nach neuer DIN EN 15182-3:2007 + A1:2009 unterteilt in die Funktionsgruppen 1 - 4, 4.1 und 4.2

Alle Strahlrohre sind europäische Spitzenprodukte, deren außergewöhnliches Preis-Leistungsverhältnis ein Ergebnis jahrzehntelanger Erfahrung ist. Lange Transportwege entfallen, metrische Systeme sind selbstverständlich und den Service finden Sie vor Ort. Die Strahlrohre sind aus Aluminium und Edelstahl gefertigt. Sie verfügen über einen Vollstrahl, Sprühstrahl (ca. 100 °) und eine Reinigungsstellung. Die Aluminiumteile sind tefloneloxiert, Gummigriffe und Kunststoffbügel als Kälteschutz, farbige Griffe werden als Option angeboten. Strahlrohre der Funktionskategorien 2 und 4 der vorliegenden Norm mit nicht drehenden Bedienelementen (z. B. Schaltbügel Handgriff etc.) sind mit vollständig drehbaren Einlasselementen auszustatten (drehbare Kupplungen).

Funktionskategorie 1

Variable Strahlform, variable Durchflussmenge

Bei dieser Art der Strahlrohre wird der Durchfluss über die Strahlform (Vollstrahl/Sprühstrahl) verändert.

Funktionskategorie 2

Variable Strahlform, konstante Durchflussmenge

Bei dieser Art der Strahlrohre ist der Durchfluss fest vorgegeben, die Strahlform (Vollstrahl/Sprühstrahl) ändert den Durchfluss nicht.

Funktionskategorie 3

Variable Strahlform, einstellbare konstante Durchflussmenge

Bei dieser Art der Strahlrohre ist der Durchfluss fest wählbar, die Strahlform (Vollstrahl/Sprühstrahl) ändert den Durchfluss nicht.

Funktionskategorie 4.1

Variable Strahlform bei konstantem Druck

Bei dieser Art von Automatik-Strahlrohren regelt sich der Durchfluss nach dem Eingangsdruck (nicht wählbar), der konstante Ausgangsdruck und damit die konstante Wurfweite wird über die Automatik geregelt.

Funktionskategorie 4.2

Variable Strahlform und einstellbare Durchflussmenge bei konstantem Druck

Bei dieser Art von Automatik-Strahlrohren ist der Durchfluss und die Strahlform wählbar, der konstante Ausgangsdruck und damit die konstante Wurfweite wird über die Automatik geregelt.



Turbo-Spritze GOLD

Diese Spritze ist durch spezielle Nachbehandlung deutlich beständiger als herkömmliches Eloxal. Ansonsten mit denselben Merkmalen (StrahlformEinstellung Flash-over-Position etc.) wie die weiteren AWG-Turbo-Spritzen. Hochspannungsgesprüht nach DIN VDE 0132.

203 727 TURBO-Spritze 2230 C 709,00

Durchflussraster 115-180-230 l/min bei 6 bar. Wurfweite Vollstrahl: 25-29-32 m, Sprühstrahl: 6-11-13 m. Mit Turborad zur feinen Wasserzerstäubung. Maße (LxBxT) 283 x 100 x 235 mm, Gewicht 1,40 kg

203 728 TURBO-Spritze 2235 C 751,00

Durchflussraster 60-130-235 l/min bei 6 bar. Wurfweite Vollstrahl: 18-26-30 m, Sprühstrahl: 7-10-13 m. Mit Turborad zur feinen Wasserzerstäubung. Maße (LxBxT) 290 x 112 x 245 mm, Gewicht 2,30 kg

203 729 TURBO-Spritze 2400 C 768,00

Durchflussraster 130-235-400 l/min bei 6 bar. Wurfweite Vollstrahl: 26-32-40 m, Sprühstrahl: 11-14-16 m. Mit Turborad zur feinen Wasserzerstäubung. Maße (LxBxT) 300 x 112 x 245 mm, Gewicht 2,40 kg.

203 844 TURBO-Spritze 2130 D 543,20

einstellbar 40 / 80 / 130 l/min. bei 6 bar. Optimale Tröpfchengröße. Wasserwinkel 0-120 Grad. Spülstellung. Anschluss: Storz D. Gewicht ca. 1,50 kg.

203 850 TURBO-Spritze 2130 C 545,40

einstellbar 40 / 80 / 130 l/min. bei 6 bar. Wasserwinkel 0-120 Grad. Spülstellung. Anschluss: Storz C. Gewicht ca. 1,60 kg.

203 851 TURBO-Spritze 2235 C 591,40

einstellbar 60 / 130 / 235 l/min. bei 6 bar. Wasserwinkel 0-120 Grad. Spülstellung. Anschluss: Storz C. Gewicht ca. 2,50 kg.

203 853 TURBO-Spritze 2235 C ohne Griff 575,30

einstellbar 60 / 130 / 235 l/min. bei 6 bar. Wasserwinkel 0-120 Grad. Spülstellung. Anschluss: Storz C. Gewicht ca. 2,28 kg.

203 848 TURBO-Spritze 2400 C 630,30

einstellbar 130 / 235 / 400 l/min. bei 6 bar. Wasserwinkel 0-120 Grad. Spülstellung. Anschluss: Storz C. Gewicht ca. 2,50 kg.

203 852 TURBO-Spritze 2400 B 642,20

einstellbar 130 / 235 / 400 l/min. bei 6 bar. Wasserwinkel 0-120 Grad. Spülstellung. Anschluss: Storz B. Gewicht ca. 2,60 kg.

203 826 TURBO-Spritze 2750 B 711,00

einstellbar 360 / 550 / 750 l/min. bei 6 bar. Wasserwinkel 0-120 Grad. Spülstellung. Anschluss: Storz B. Gewicht ca. 3,60 kg.

203 856 TURBO-Spritze 2950 B 844,00

einstellbar 550/750/950 l/min. bei 6 bar. Wasserwinkel zwischen 0 und 120 Grad. Spülstellung. Anschluss: Storz B, Gewicht 3,60 kg.

203 806 Schaumaufsatz für Turbo-Spritze 2130 285,00

für bis zu 20-facher Verschäumung vordosierter Wasser-Schaumgemische. Verriegelbarer Schnellverschluss, Gewicht 1,55 kg.

203 803 Schaumaufsatz für Turbo-Spritze 2235 und 2400 566,00

für bis zu 20-facher Verschäumung vordosierter Wasser-Schaumgemische. Verriegelbarer Schnellverschluss, Gewicht 1,58 kg.

Turbomatic-Automatikstrahlrohr

Dieses Strahlrohr reguliert automatisch Wasserstrahl und Durchflussleistung bei Druckschwankungen. Durchflussmenge: 500 l/min bei 6 bar. Wahlmöglichkeit zwischen Voll-/Sprühstrahl und Spülfunktion am Drehring des Strahlrohrkopfes.

203 868 Turbomatic-Automatikstrahlrohr C 689,00

Maße (LxBxT) 323 x 109 x 246 mm, 2,30 kg

203 869 Turbomatic-Automatikstrahlrohr B 728,30

Maße (LxBxT) 322 x 126 x 246 mm, 2,50 kg



203 729



203 850



203 848



203 803



203 916



203 917



203 925



203 927



203 923



203 951



203 958

Turbo Twist System (TT)

Ein multifunktionales Wechselsystem mit federge- lagertem Bajonettverschluss. Verschiedene Düsen- aufsätze können in kürzester Zeit ausgetauscht werden. Das Absperrorgan Basismodul TT dient als Grundlage, in welches die Wechselaufsätze einge- rastet werden. Ein Abkuppeln unter Druck ist dann nicht möglich!

- 203 916 Absperrorgan TT Größe C,** 271,20
Maße: 200 x 111 x 272 mm, Gewicht ca. 1,80 kg.
- 203 917 Absperrorgan TT Größe B,** 288,30
Maße: 230 x 126 x 272 mm, Gewicht ca. 1,90 kg.

Hohlstrahlrohre TT

Zum Anschluss an ein Turbo-Twist-Absperrorgan. Diverse Durchflussleistungen, veränderbares Strahlbild, mit Pointern zum Fühlen der eingestellten Durchflussmenge versehen.

- 203 919 TT Hohlstrahldüse 2130,** 396,30
Literleistung 40/80/130 l/min., Maße 167 x 70 mm ø, Gewicht ca. 900 g.
- 203 920 TT Hohlstrahldüse 2235,** 394,30
Literleistung 60/130/235 l/min., Maße 180 x 92 mm ø, Gewicht ca. 1,20 kg.
- 203 921 TT Hohlstrahldüse 2400,** 434,00
Literleistung 130/235/400 l/min., Maße 187 x 92 mm ø, Gewicht ca. 1,20 kg.
- 203 922 TT Wechseldüse TurboCafs DN 25,** 470,20
zur Ausbringung von Luftschaum. Maße 232 x 70 mm ø, Gewicht ca. 850 g.

Mittelschaumrohre TT

Zum Anschluss an ein Turbo-Twist-Absperrorgan

- 203 925 Mittelschaumrohr M 0,4 TT** 434,20
Schaumrohraufsatz mit integriertem Zumischer, Veredlersieb und angeschraubtem 2-Liter-Behälter für Mehrbereichsschaummittel, Zumischrate 3 %. Wurfweite 3 - 5 m, Durchflussmenge 40 l/min. bei 5 bar, Maße 502 x 120 x 323 mm, Gewicht ca. 2,20 kg.
- 203 927 Mittelschaumrohr M 2 TT** 372,20
Schaumrohraufsatz nach DIN 14366, Durchfluss- menge 200 l/min. bei 5 bar, Wurfweite ca. 8 m, Maße: 450 x 305 x 194 mm ø, Gewicht ca. 3,30 kg.
- 203 929 Mittelschaumrohr M 4 TT,** 466,00
Schaumrohraufsatz nach DIN 14366, Durchfluss- menge 400 l/min. bei 5 bar, Wurfweite ca. 10 m, Maße: 540 x 305 x 265 mm ø, Gewicht ca. 4,30 kg.

- 203 923 TT Hohlstrahldüse 2750** 502,60
Literleistung 360/550/750 l/min Maße: 235 x 113 mm, Gewicht 2,10 kg.

- 203 958 TT System Venturi 75** 720,00
absperrbares Hohlstrahlrohr mit fixer Durchfluss- menge zur Abgabe von Löschwasser in Form von Voll- und winkelveränderlichem Sprühstrahl bei gleichzeitigem selbstständigem Ansaugen von Löschmittelzusätzen wie z. B. F-500 in kontinuier- lich einstellbaren Saugraten. Auch für den Einsatz an Wandhydranten. Wurfweite bei 6 bar: 8 m (Voll- strahl), Durchflussmenge 75 l/min., Maße 195 x 120 x 358 mm, Gewicht 1,5 kg.

- 203 924 TT Venturi 130 l/min** 933,40
mit drehbarer C Storz-Kupplung , integrierte Lösch- mittelansaugung aus integriertem Löschmittelbe- hälter für Verwendung von F-500 Technology oder herkömmlichem Mehrbereichsschaummittel. Öff- nen und Schließen mittels Bügelgriff, Vollstrahl über Flash-Over-Position bis Sprühstrahl. Zu- mischraten 0-0,1-0,5-1 % , Wurfweite bis 19 m. Maße (LxBxT) 195 x 120 x 358 mm, Gewicht 1,50 kg.

- 203 951 TT System Fire-Ex-Düse** 878,00
Aufsatz mit Seifenpatrone in nachfüllbarer Kartu- sche, Netzmittel und Fettlöser in einem, für Voll- und Sprühstrahl. Zumischung ca. 0,2 %, Wurfweite Vollstrahl 23 m. Maße 100 x 516 mm, Gewicht 4,1 kg.



- 203 965 Schaumaufsatz für Turbo-Spritze Venturi** **302,70**
75, 75 TT & 130 für bis zu 20-facher Verschäumung vordosierter Wasser-Schaumgemische. Verriegelbarer Schnellverschluss. Ebenso einsetzbar für Turbospritzen 2140TRWH, 2130TR HD und Turbopistole 2130TR, Gewicht 1,55 kg.
- 203 970 Turbo Spritze Venturi 75** **1345,30**
 Absperrbares Hohlstrahlrohr mit fixer Durchflussmenge zur Abgabe von Löschwasser in Form von Voll- und winkelveränderlichem Sprühstrahl bei gleichzeitigem selbstständigem Ansaugen von Löschmittelzusätzen, wie z.B. F-500 in kontinuierlich einstellbaren Saugraten. Auch geeignet für den Einsatz an Wandhydranten. Wurfweite bei 6 bar: 8 m (Vollstrahl), Durchflussmenge 75 l/min., Maße 287 x 120 x 400 mm, Gewicht 2,20 kg.
- 203 971 Turbo Spritze Venturi 130** **1417,00**
 Absperrbares Hohlstrahlrohr mit fixer Durchflussmenge zur Abgabe von Löschwasser in Form von Voll- und winkelveränderlichem Sprühstrahl bei gleichzeitigem selbstständigem Ansaugen von Löschmittelzusätzen wie z. B. F-500 in kontinuierlich einstellbaren Saugraten. Auch geeignet für den Einsatz an Wandhydranten. Wurfweite bei 6 bar: 12 m (Vollstrahl), Durchflussmenge 130 l/min. Maße 287 x 120 x 400 mm, Gewicht 2,2 kg.

Schwerschamrohre TT

Zum Anschluss an ein Turbo-Twist-Absperrorgan

- 203 935 Schwerschamrohr S 2 TT** **165,20**
 Schaumrohraufsatz nach DIN 14366, Durchflussmenge 200 l/min. bei 5 bar, Wurfweite ca. 23 m, Maße 670 x 117 x 70 mm ø, Gewicht ca. 1,70 kg.
- 203 936 Schwerschamrohr S 4 TT,** **203,50**
 Schaumrohraufsatz nach DIN 14366, Durchflussmenge 400 l/min. bei 5 bar, Wurfweite ca. 26 m, Maße 760 x 134 x 90 mm ø, Gewicht ca. 2,90 kg.



203 935

- Kombinationsschaumrohre TT zum wahlweisen Einsatz von Schwer- oder Mittelschaum**
 Zum Anschluss an ein Turbo-Twist-Absperrorgan
- 203 937 Kombinationsschaumrohr S2/M2 TT** **675,30**
 Durchflussmenge 200 l/min. bei 5 bar, Wurfweite 16/7 m, Maße 510 x 310 x 194 mm ø, Gewicht 4,70 kg.
- 203 938 Kombinationsschaumrohr S4/M4 TT** **748,30**
 Durchflussmenge 400 l/min. bei 5 bar, Wurfweite 27/8 m, Maße 570 x 345 x 265 mm ø, Gewicht ca. 6,70 kg.



203 937

Sondervorsätze TT

Zum Anschluss an ein Turbo-Twist-Absperrorgan

- 203 940 Piercing Düse TT** **476,60**
 ein Aufsatz, mit dem Löschwasser durch z. B. Wände an unzugängliche Stellen eingebracht werden kann, auch um Flash-Over-Gefahr niederzuhalten. Sprühwinkel 140 °, Sprühstrahl ø 2 m, Durchflussmenge 115 l/min. bei 6 bar, Maße 1.090 x 40 mm ø, Gewicht ca. 3,20 kg.



203 940

Empfohlenes Zubehör

- 203 942 Container Fog TT** **460,20**
 kann Löschmittel platziert in Container einbringen. 3 Düsen erzeugen ein rechteckiges Sprühbild, das der Innenkontur eines Containers angeglichen ist. Wurfweite 5 m bei 6 bar. Maße 357 x 80 mm ø, Gewicht 1,30 kg.
- 203 943 Übergangsstück D 25 Storz** **146,70**
 zur Verwendung als z. B. Schlauchabspernung. Maße 92 x 70 x 70 mm, Gewicht 310 g.
- 203 944 Übergangsstück C 52 Storz** **159,90**
 zur Verwendung als z. B. Schlauchabspernung. Maße 118 x 98 x 98 mm, Gewicht ca. 480 g.
- 203 945 Übergangsstück B 75 Storz** **163,50**
 zur Verwendung als z. B. Schlauchabspernung. Maße 122 x 126 x 126 mm, Gewicht 700 g.
- 203 946 Übergangsstück 2" Innengewinde** **152,80**
 zum Einschrauben von z. B. Kupplungen mit Außengewinde. Maße 90 x 70 x 70 mm, Gewicht ca. 290 g.



203 942



203 945



203 947



203 948



203 949



203 730



203 860



203 775

203 947 TT Nebelstrahldüse **320,90**
100 l/ min, feinste Zerstäubung erzeugt einen Sprühstrahl mit maximaler Wärmeaufnahme. Besonders geeignet zum Löschen in elektrischen Anlagen. Maße 70 x 134 mm, Gewicht 0,50 kg.

203 948 TT Flachstrahldüse 400 **393,00**
400 l/ min, drehbar, dadurch flexibel einstellbare Wasserwände möglich (stufenlos von Horizontal- in Vertikalposition schwenkbar). Sehr gut geeignet für Einsatz gegen Funkenflug. Maße 70 x 150 mm, Gewicht 0,90 kg.

203 949 TT Flachstrahldüse waagrecht **369,40**
130 l/ min, zum Löschen und Kühlen von Flächen. Maße 70 x 75 mm, Gewicht 0,50 kg.

203 950 TT Vollstrahldüse **314,90**
160 l/ min, scharf gebündelter Vollstrahl mit hoher Durchschlagskraft, Maße 70 x 80 mm, Gewicht 0,5 kg.

Hochdruckstrahlrohr PN 40 nach DIN EN 15182-4:2010-04

203 730 Hochdruck-Löschpistole (PN 40) HDP1 **351,20**
Eingang mit Überwurfmutter 1", mit wasserhydraulischer Dämpfung, Belüftungsknopf zur Entwässerung, für Schnellangriffsleitungen.
Wasserdurchfluss (l/min.) bei einem Druck (bar)

| | 10 | 20 | 30 | 40 |
|-------------------|----|-----|-----|-----|
| Vollstrahl l/min | 80 | 110 | 130 | 145 |
| Sprühstrahl l/min | 60 | 75 | 100 | 110 |
| Wurfweite max. m | 25 | 27 | 28 | 28 |

Gewicht ca. 2,60 kg, Maße 520 x 55 x 300 mm.

203 860 Pistolenstrahlrohr Gr. C, CAFS **265,00**
aus Aluminium-Legierung; ein Strahlrohr für den Einsatz am Compressed Air Foam System. Maße 332 x 245 x 115 mm, Gewicht ca. 2,00 kg.

203 777 Strahlrohr Turbo-CAFS 2000 **393,00**
bestens geeignet zur Ausbringung von Luftschaum, da auftretende Luftblasen am Strahlaustritt nicht zerstört werden, wodurch gebündelter Strahl und große Wurfweite möglich sind. Mundstückgröße 25 mm Durchmesser. Mit Pistolengriff, Schließelement mittels Bügelgriff. Nicht geeignet für reinen Wasserbetrieb, da zu große Rückstoßkräfte auftreten. Gewicht ca. 2,20 kg.

203 775 Vielzweck-Strahlrohr FIRE-EX 2002 DBGM **833,60**
mit eingesetzter Feststoff-Kartusche mit hochwirksamem, ungiftigem Netzmittel, ausreichend für 2.500 l Wasser. Dieses Strahlrohr eignet sich zum Einsatz in der Brandbekämpfung (gute Eindringung, enorme Löschkraft, wassersparend, insbesondere bei Flächen, Wohnungs- und Schwelbränden), bei der Ölbeseitigung (Restölbeseitigung auf Verkehrsflächen), Dekontamination und Fahrzeugreinigung. Für Wasserdruck bis 15 bar, mit C-Festkupplung. Gewicht ca. 4,80 kg.

203 776 Ersatz-Kartuschen-Set **114,00**
für Vielzweck-Strahlrohr FIRE-EX 2002, in Packung zu 6 St., luftdicht- und feuchtigkeitsgeschützt verpackt, Gewicht ca. 5,00 kg.

203 772 Netzmittel-Halter FIRE EX TURBO 1000 **12,00**
roter Kunststoff, für AWG-Turbostrahlrohre Größe BG 2 und 3 zur Aufnahme von Netzmittel-Patronen Art. 203 773 als löschwirksames Netzmittel, Gewicht 0,02 kg.

203 773 Karton Netzmittel-Patronen FIRE EX TURBO 1000 **152,00**
VE= 20 St., Gewicht 2,40 kg.



203 915

- Hohlstrahlrohr **Flash**, aus Aluminium und Edelstahl eloxiert, Epoxyd beschichtet. Ergonomischer Handgriff mit Kälteschutz. Stufenlos von Vollstrahl auf 110 Grad Sprühstrahl einstellbar. Wurfweite von 7 bis 25 m. Gewicht ca. 1,60 kg.
- 203 914 Flash 100-Storz C** 149,00
Durchfluss ca. 100 l/min. bei 5 bar
- 203 805 Flash 200-Storz C** 149,00
Durchfluss ca. 200 l/min. bei 5 bar
- 203 915 Flash 400-Storz B** 157,80
Durchfluss ca. 400 l/min. bei 5 bar



203 841

- 203 841 Hohlstrahlrohr POKADOR 115 Flash Over** 362,00
bestens geeignet für die Verwendung im Innenangriff bei Brandeinsätzen. Durch die ergonomische Anordnung aller Schaltorgane ist eine wechslungsfreie Bedienung gewährleistet. Durch die feste Sprühkopfstellung „FO“ ist die optimale Durchführung des Sprühimpuls-Löschverfahrens bei der Flash-Over-Bekämpfung möglich. Eingang mit C-Kupplung versehen. Literleistung: 115 l/min. Maße: 295 x 114 x 125 mm, Gewicht ca. 1,90 kg.
- 203 843 wie 203 841, jedoch Bügelgriff und Bügelschutz in rot**, Gewicht 1,90 kg. 392,00



203 731

- Hohlstrahlrohr** aus Aluminium-Legierung, Tefloneloxierung, Vollstrahl, Sprühstrahl
- 203 731 Strahlrohr PN 25**, Durchfluss 100 l/min. Eingang 1", Gewicht ca. 1,20 kg. 187,00
- 203 733 Strahlrohr PN 225**, Durchfluss 225 l/min., Storz C, Gewicht ca. 2,20 kg. 285,00

- 203 816 Strahlrohr HS 10** 98,50
C-Kupplung. Durch Drehen des Kopfes stufenlose Einstellung von Absperrung über Sprühstrahl 120° auf Hohlstrahl. Wartungsfreie Konstruktion. Gewicht 1,10 kg



203 832

- Hohlstrahlrohr** aus Aluminium-Legierung, Tefloneloxierung
- 203 832 TKW 130**, einstellbar 25 / 50 / 80 / 130 l/min. Storz C, Gewicht ca. 2,30 kg. 333,00
- 203 833 TKW 130**, einstellbar 25 / 50 / 80 / 130 l/min. Storz C + **Turborad**, Gewicht ca. 2,30 kg. 333,00
- 203 842 Attack 150**, einstellbar 40 / 75 / 100 / 150 l/min. schmale Bauform zur Unterbringung in einem Schlauchtragekorb, Storz D, Gewicht ca. 2,20 kg. 419,30
- 203 828 Attack 150**, einstellbar 40 / 75 / 100 / 150 l/min. schmale Bauform, bestens geeignet zur Unterbringung in einem Schlauchtragekorb, Storz D + **Turborad**, Gewicht ca. 2,20 kg. 419,30



203 833

- Die Hohlstrahlrohre 203 842 und 203 828 Attack sind kostenneutral auch mit Storz-C-Kupplung lieferbar. Falls gewünscht, geben Sie das bitte bei Ihrer Bestellung an!
- 203 804 Hohlstrahlrohr QUADROFIRE I mit Turborad** 333,00
20–150 l/min. mit C-STORZ-Kupplung, 4 Rasterstellungen für Durchflussmengen von 20–60–100–150 l/min. bei 6 bar Betriebsdruck. Gehäuse aus anodisiertem Aluminium, Kopf mit Gummischutz überzogen, Gewicht ca. 2,00 kg.



203 842



203 834



203 835



203 836



203 838



203 870



203 871



203 876



203 881



203 887

| | | |
|---------|---|---------------|
| 203 818 | TKW 235 , einstellbar 60 / 130 / 235 l/min. Storz C, Gewicht ca. 2,90 kg. | 382,40 |
| 203 819 | TKW 235 , einstellbar 60 / 130 / 235 l/min. Storz C + Turborad , Gewicht ca. 2,90 kg. | 382,40 |
| 203 834 | TKW 400 , einstellbar 60 / 130 / 225 / 400 l/min. Storz C, Gewicht ca. 2,90 kg. | 382,40 |
| 203 835 | TKW 400 , einstellbar 60 / 130 / 225 / 400 l/min. Storz C + Turborad , Gewicht ca. 2,90 kg. | 382,40 |
| 203 829 | TKW 400 , einstellbar 60 / 130 / 225 / 400 l/min. Storz B, Gewicht ca. 2,90 kg. | 382,50 |
| 203 827 | TKW 400 , einstellbar 60 / 130 / 225 / 400 l/min. Storz B + Turborad , Gewicht ca. 2,90 kg. | 382,50 |
| 203 836 | TKW 750 , einstellbar 360 / 475 / 550 / 750 l/min. Storz B, Gewicht ca. 3,85 kg. | 666,60 |
| 203 837 | TKW 750 , einstellbar 360 / 475 / 550 / 750 l/min. Storz B + Turborad , Gewicht ca. 3,85 kg. | 666,60 |
| 203 838 | TKW 1.000 , einstellbar 400 / 600 / 800 / 1.000 l/min. Storz B, Doppelhandgriff, Gewicht ca. 5,50 kg. | 720,00 |
| 203 839 | TKW 1.000 , einstellbar 400 / 600 / 800 / 1.000 l/min. Storz B + Turborad , Doppelhandgriff, Gewicht ca. 5,50 kg. | 720,00 |

Automatik-Hohlstrahlrohre TORNADOMATIC, aus Aluminium-Legierung, Tefloneloxierung, Vollstrahl, Sprühstrahl, Reinigungsstellung 110°, mit Turbine

| | | |
|---------|---|---------------|
| 203 891 | 150 - 150 l/min., Storz C, Gewicht 2,20 kg | 362,50 |
| 203 892 | 150 - 500 l/min., Storz C, Gewicht 2,50 kg | 407,10 |
| 203 893 | 230 - 750 l/min., Storz B, Gewicht 4,50 kg | 692,70 |
| 203 894 | 400 - 1.000 l/min., Storz B, mit Doppelhandgriff Gewicht 5,20 kg. | 692,70 |

Automatik-Hohlstrahlrohre

aus Aluminium-Legierung, Tefloneloxierung, Schaltung Auf/Zu und Mengenregulierung über einen Handhebel, automatische Druckregulierung

| | | |
|---------|--|---------------|
| 203 870 | Automatik 500 , einstellbar 40 - 500 l/min. Storz C, Gewicht ca. 1,90 kg | 473,70 |
| 203 872 | Automatik 500, mit Vollstrahlsperre einstellbar 40 - 500 l/min., Storz C, Gewicht ca. 1,90 kg | 529,90 |
| 203 873 | Automatik 500 MA , mit zusätzlich schaltbarem Mannschutz, einstellbar 40 - 500 l/min., Storz C, Gewicht ca. 2,00 kg | 998,90 |
| 203 871 | Automatik 1.000 , einstellbar 200 - 1.000 l/min., Storz B, Gewicht ca. 5,50 kg | 649,10 |

Zubehör

| | | |
|---------|---|---------------|
| 203 875 | Schwerschamvorsatz 130/150/Attack 150 für Strahlrohr 130, Gewicht ca. 500 g. | 141,80 |
| 203 876 | Schwerschamvorsatz 235/400/500 für Strahlrohr 400, Gewicht ca. 700 g. | 147,80 |
| 203 877 | Schwerschamvorsatz für Strahlrohr 750+1.000 , Gewicht ca. 1,90 kg. | 272,70 |
| 203 878 | Schwerschamvorsatz für Automatik 500 , Gewicht ca. 700 g. | 278,90 |
| 203 879 | Schwerschamvorsatz für Automatik 1.000 , Gewicht ca. 1,20 kg. | 331,90 |
| 203 880 | Mittelschamvorsatz 130/150/Attack 150 für Strahlrohr 130, Gewicht ca. 1,00 kg. | 409,10 |
| 203 881 | Mittelschamvorsatz 235/400/500 für Strahlrohr 400, Gewicht ca. 2,60 kg. | 409,10 |
| 203 882 | Mittelschamvorsatz für Strahlrohr 750+1.000 , Gewicht ca. 3,50 kg. | 645,00 |

Zumischer „Ultra-Light“

Kleiner runder Zumischer, wird zwischen Strahlrohr und Schlauch gekuppelt. Die Ansaugung kann über einen normalen Schaumkanister erfolgen. Mit einer kleinen Drehbewegung lässt sich der Zumischer von Wasser auf Schaum umschalten. Natürlich auch in Fahrzeuge fest einbaubar. Einstellung der Zumischrate durch Einbau von im Lieferumfang enthaltene Düsen für 0,4 / 1,0 / 3,0 / 6,0 %.

Umschaltbar Storz-C mit Ansaugschlauch, 150 cm lang

| | | |
|---------|-----------------------------|---------------|
| 203 885 | 75 l/min., Gewicht 2,30 kg | 225,00 |
| 203 886 | 100 l/min., Gewicht 2,30 kg | 260,00 |
| 203 887 | 200 l/min., Gewicht 2,30 kg | 230,00 |
| 203 888 | 300 l/min., Gewicht 2,30 kg | 230,00 |
| 203 889 | 400 l/min., Gewicht 2,30 kg | 230,00 |

203 861 Wechselstrahlrohr 161,00
Schaltorgan mit Kugelabspernung, Eingang 2" mit C-Storz-Kupplung, Ausgang 1 1/2" AG, zum Anschluss diverser Strahlrohre.
Maße 210 x 115 x 280 mm, Gewicht 1,50 kg.



TKW
ARMATUREN GmbH

203 862 Strahlrohrkopf 130 l/min, 273,00
Eingang 1 1/2", Durchfluss 25, 50, 80, 130 l/min., ohne Turbinenrad. Maße: Länge 210 mm, Durchmesser 80 mm. Gewicht 850 g.

203 863 wie 203 862, jedoch mit Turbinenrad 278,00
203 864 Strahlrohrkopf 400 l/min., 300,00

Eingang 1 1/2", Durchfluss 60, 130, 235, 400 l/min., ohne Turbinenrad. Maße: Länge 190 mm Durchmesser 95 mm, Gewicht 1,50 kg.

203 865 wie 203 864, jedoch mit Turbinenrad 300,00

203 866 Vorsatz CAFS, freier Durchfluss, 164,00
Eingang 1 1/2", Öffnung 25 mm
Maße 195 x 70 mm, Gewicht 350 g.

203 867 Löschlance CAFS, freier Durchfluss 196,70
Eingang 1 1/2", Öffnung 25 mm
Maße 1.400 x 70 mm, Gewicht ca. 3,50 kg.

FIB Debolite Voll-Spektrum GFK Hohlstrahlrohr nach DIN EN 15182-2:2010-04

HSR für die Brandbekämpfung. Mit einstellbarer Durchflussmenge und Strahlform, aus speziellem Kunststoff für Sicherheitsanwendungen. Besonders leicht, günstig und belastbar. Erhöhte Laugen- und Säureresistenz, verstärkter Hitze- und Kälteschutz. Mechanische Teile aus Edelstahl und eloxiertem Aluminium, mit thermostabilem Schutz an Absperrorgan und Strahlkopf. Sicht- und tastbarer Pointer für Strahlform und Durchfluss. Gewicht 2,12 kg.

203 807 FIB Debolite 350,00
einstellbar 25-50-80-130 l/min., Storz C.

203 808 FIB Debolite 350,00
einstellbar 60-130-235 l/min., Storz C.

203 809 FIB Debolite 350,00
einstellbar 60-130-235-400 l/min., Storz C.

203 821 FIB Debolite 360,00
einstellbar 60-130-235-400 l/min., Storz B.

203 846 Hohlstrahlrohr Edelstahl 500 nach DIN EN 15182-2, 496,00
Storz C Vollstrahl, Sprühstrahl, Reinigungsstellung einstellbar: 150-300-500 l/min. Fühlbare Pointer für Voll- und Sprühstrahl, Gewicht 3,40 kg.

211 420 Turbinenrad für Hohlstrahlrohre 3,30
Rad für Art.-Nr. 203 833 - Typ 130

211 425 Rad für Art.-Nr. 203 835 - Typ 400 8,50

203 861

203 862

203 864

203 866

203 867

203 807

211 420





KINDSWATER



203 990



203 981

Hohlstrahlrohre Kindswater

| | | |
|----------------|--|---------------|
| 203 990 | Hohlstrahlrohr FIB 235/C Eingang C-Storz, Durchflussmenge 80-130-180-235 l/min bei 6 bar, Maße (LxBxH) 280 x 115 x 225 mm, Gewicht 2,54 kg. | 320,00 |
| 203 992 | Hohlstrahlrohr FIB 400/C Eingang C-Storz, Durchflussmenge 100-200-300-400 l/min bei 6 bar, Maße (LxBxH) 280 x 115 x 225 mm, Gewicht 2,54 kg. | 330,00 |
| 203 994 | Hohlstrahlrohr FIB 400/B Eingang B-Storz, Durchflussmenge 100-200-300-400 l/min bei 6 bar, Maße (LxBxH) 280 x 115 x 225 mm, Gewicht 2,60 kg. | 340,00 |
| 203 978 | Hohlstrahlrohr KW P2360/150 Eingang D-Storz, einstellbar 20-40-100-150 l/min. bei 6 bar, PN 16, EN 15182-2, Gewicht 1,00 kg. | 405,00 |
| 203 980 | Hohlstrahlrohr KW P2360/150 Eingang C-Storz, einstellbar 20-40-100-150 l/min. bei 6 bar, PN 16, EN 15182-2, Gewicht 1,2 kg. | 410,00 |
| 203 981 | Hohlstrahlrohr KW P2365/250 Eingang C-Storz, einstellbar 60-130-200-250 l/min. bei 6 bar, PN 16, EN 15182-2, Gewicht 2,3 kg. | 445,00 |
| 203 984 | Hohlstrahlrohr KW P2365/400 Eingang B-Storz, einstellbar auf 70-130-230-400 l/min. bei 6 bar, PN 16, EN 15182-2, Gewicht 2,35 kg. | 465,00 |

Pistolenstrahlrohre

mit Abzughebel zur stoßweisen und dosierten Wasserabgabe, schräger Schlaucheingang mit Stützkrümmer-Effekt, automatisches Verschließen beim Loslassen des Abzughebels, Hebelverriegelung für Dauereinsatz, mit Schließdämpfung zur Vermeidung von Rückstößen, mit C-Festkupplung aus Leichtmetall.

203 720 Typ C-SA 388,40

Abzughebel unterhalb des Wassereinlaufs, Wasserlieferung Vollstrahl 75 l/min., Sprühstrahl 90° 115 l/min., Wurfweiten ca. 10 – 23 m, bei 5 bar Wasserdruck, Gewicht ca. 2,10 kg.



203 720

203 849 Typ Turbo Pistole 2130 620,00

Abzughebel unterhalb des Wassereinlaufs, Sprühstrahl bis 0 - 120° stufenlos einstellbar, einstellbare Durchflussmengen 40-80-130 l/min. (bei 6 bar), Spülstellung zum Entfernen von Partikeln bis 8 mm Korngröße, Schaltorgan am Wasseraustritt, Sprühzähne, Gewicht ca. 2,70 kg.



203 849

203 745 Löschanze Größe C 363,00

mit Kugelhahnabsperrung, Eingang mit Festkupplung. Mit der Löschanze lassen sich Schwelbrände löschen. Das Wasser kann gezielt und wirkungsvoll auch an in der Tiefe liegende Brandnester herangeführt werden. 1.600 mm lang, Gewicht ca. 6,90 kg.



203 745

Zerstäuberstrahlrohre

aus Leichtmetall, mit Kugelhahnabsperrung, Eingang C-Festkupplung, mit 9 Dralldüsen, für Absperrung und Zerstäubung.

| | Ausführung | Länge | Gewicht | |
|----------------|---------------------|----------|---------|---------------|
| 203 810 | kurz | 440 mm | 2,90 kg | 465,00 |
| 203 811 | lang, mit Rohrbogen | 1 215 mm | 5,50 kg | 571,60 |



203 810



203 750



203 753



203 754



203 756



203 758



204 200

Nebellöschsystem NLS

Neue Löschtechnik, bei der mit feinstem Wassernebel gearbeitet wird, mittels dem sich Brände in kürzester Zeit unter Kontrolle bringen lassen. Die Lanze wird mit dem Spezialhammer durch Wände, Bleche oder Türen getrieben. Die Düsen sind so konstruiert, dass sie dabei nicht beschädigt werden. Durch die fein verteilten Tropfen entsteht eine fast vollständige Verdampfung des Wassers. Durch den entstandenen Nebel wird der Sauerstoff verdrängt, das Brandgut wird benetzt, die Flammen ersticken. Die verschiedenen Formen bringen Wasser bzw. Wassernebel nach vorne (Attacke) bzw. zur Seite und nach außen (Weitwinkel). Der Wasserdruck sollte ca. 7 bar betragen.

203 750 Nebellöschsystem NLS 001 1.695,00

Komplettset im LM-Kasten Feuerwehr DIN 14880-1 Größe 1, Maße (LxBxH) 600 x 400 x 200 mm. Grundausstattung bestehend aus: 1 Löschlanze Attacke, 2 Löschlanzen Weitwinkel, 1 Spezialhammer, 1 Dreifachverteiler (ohne Schläuche). LM-Kasten mit Spezialeinsatz aus wasserfestem Holz für sonstiges Zubehör, Gewicht 15,00 kg.

203 751 Nebellöschsystem NLS 001 1.802,00

Komplettset im LM-Kasten Feuerwehr DIN 14880-1 Größe 1, Maße (LxBxH) 600 x 400 x 200 mm. Grundausstattung bestehend aus: 1 Löschlanze Attacke, 2 Löschlanzen Weitwinkel, 1 Spezialhammer, 1 Dreifachverteiler, 3 D-Schläuche 10 m mit D-Kupplungen. LM-Kasten mit Spezialeinsatz aus wasserfestem Holz für sonstiges Zubehör. Gewicht 20,2 kg.

203 753 NLS Spezialhammer mit Schlagspitze (Dorn) 185,00

zum Einbringen einer Öffnung für Löschlanzen, rostfreier Stahl, mit Handschleufe, rutschfestem Griff mit Gummiüberzug, Gewicht 2,75 kg.

203 754 NLS Löschlanze 425,00

Weitwinkel, 550 mm lang, aus rostfreiem Stahl, komplett mit Kugelhahn aus ME und Storzkupplung D, max. Arbeitsdruck 20 bar, Wasserverbrauch 70 l/min, Gewicht 1,20 kg.

203 755 NLS Löschlanze Weitwinkel 455,00

1500 mm lang rostfreier Stahl, komplett mit Kugelhahn aus ME und Storzkupplung D, max. Arbeitsdruck 20 bar, Wasserverbrauch 70 l/min, Gewicht 2,8 kg.

203 756 NLS Löschlanze Attacke 425,00

550 mm lang rostfreier Stahl, komplett mit Kugelhahn aus ME und Storzkupplung D, erzeugt einen weitreichenden Nebelstrahl (bis ca. 8 m), max. Arbeitsdruck 20 bar, Wasserverbrauch 70 l/min, Gewicht 1,20 kg.

203 758 NLS Dreifach-Verteiler 185,00

zum gleichzeitigen Betrieb von bis zu 3 Löschlanzen. Eingang: Kupplung C Storz, 3 Ausgänge: Kupplungen D Storz, Gewicht 1,90 kg.

Hydroschilde

zur Abschirmung gegen Flammen, Rauch, Wärmestrahlung, Brandgase usw. Der auf die Prellplatte treffende Wasserstrahl bildet einen gleichmäßigen Wasservorhang. Leistungswerte bei 8 bar Wasserdruck.

| | Größe | Wurfhöhe | Wurfbreite | Gewicht | |
|---------|-------|----------|------------|---------|--------|
| 204 200 | C | 8 m | 27 m | 1,10 kg | 154,20 |
| 204 201 | B | 10 m | 31 m | 1,50 kg | 212,20 |

Tragbare Monitore (Wasserwerfer)

204 010 Monitor aus Leichtmetall, 1.403,70

endlos um 360° drehbar, bis 1.200 l/min., für Wasser und Schaum, horizontaler Schwenkbereich nach links und rechts 30° und vertikale Schwenkbereichsbegrenzung von +30° bis +90°; schnelle und einfache Steckverbindung zwischen Grundgerät und Bodengestell. Beides zusammenklappbar. Grundgerät ohne Düse und Bodengestell. Maße: 780 x 305 x 245 mm, Gewicht ca. 10,40 kg.

Notwendiges Zubehör: Art.-Nr. 204 013 oder 204 014 und Düse oder Schaumrohr, jeweils mit 2"-Anschluss.

204 013 Bodengestell für Monitor 204 010 734,00

aus nicht rostendem Stahl, Maße zusammengeklappt (LxBxH): 1.200 x 155 x 144 mm, Gewicht ca. 9,40 kg.

204 014 Dachflansch für Monitor 204 010, mit 150,00

Verriegelung, Maße (LxBxH) 140 x 230 x 45 mm, Gewicht ca. 1,40 kg.

Erforderliches Zubehör für Monitore

204 012 Düse MZ 1200 262,60

gleiche Durchflussmenge bei Hohl- und Sprühstrahl, zusätzliche Spülposition, keine Absperrung, aus Leichtmetall, Wasserlieferung 1200 l/min. (8 bar), Wurfweite bei Hohlstrahl 52 m (8 bar), Sprühkegel 120°. Anschluss 2" Innengewinde, Gewicht ca. 2,30 kg.

204 016 Automatik-Düse 800,50

druckabhängiger Düsendurchmesser, zusätzliche Spülposition, mit Zerstäuberzähnen, aus Leichtmetall/nicht rostendem Stahl, Wasserlieferung 1600 l/min. (8 bar), Wurfweite bei Hohlstrahl 58 m (8 bar), Sprühkegel 120°, Anschluss 2" Innengewinde, Gewicht ca. 1,90 kg.

204 015 Schaumrohr SW 12 S 582,00

selbstansaugend, mit eingebautem Zumischer und Regelorgan für 2 - 6 %ige Zumischung, Schaummitteleintritt mit D-Festkupplung, aus Leichtmetall. Anschluss 2" Innengewinde, Gewicht ca. 4,00 kg.

520 000 Ansaugschlauch DIN 14819 12,00

für Schaummittelzusätze, 1,5 m lang, 19 mm I.W., einerseits D-Kupplung, Gewicht ca. 550 g.



204 010 / 204 013

204 010



204 014



204 012



204 016



204 015



204 030



204 045



204 050



204 055



204 056

- 204 030 AWG Monitor Turbo Fighter 2.140,00**
 Tragbares Gerät für den mobilen Einsatz, mit integriertem Kugelhahn und einklappbaren Standfüßen, Sicherungsband mit Karabinerhaken. Eingang B-Storz-Kupplung, Ausgang Gewinde G 2 1/2" mit Düse MZ 2000 (Leistung 2.000 l/min), max. Arbeitsdruck 16 bar. Maße (LxBxH) (Transportstellung mit angeschraubter Düse) 440 x 230 x 375 mm, Gewicht 7,50 kg.
- 204 045 Mehrzweckdüse MZ 2000 486,90**
 Durchflussmenge 2.000 l/min., Eingang: Innengewinde 2 1/2". Maße 133 x 135 x 135 mm, Gewicht 1,50 kg.
- 204 046 Verstellbare Mehrzweckdüse MZV 2000 513,70**
 Durchflussmenge 800 - 2.000 l/min., Eingang: Innengewinde 2 1/2", Maße 133 x 135 x 135 mm, Gewicht 1,50 kg.
- 204 050 Monitor APF 2 Turbofighter 2.372,00**
 Eingang B Storz, Ausgang Mehrzweckdüse MZV 2000, Leistung 1.500 l/min. bei 8 bar, verstellbar von 600 - 2.000 l/min., pulverbeschichtet RAL 3000. Maße (LxBxH) 630 x 200 x 287 mm, Gewicht 10,00 kg.
- 204 051 Monitor APF 2 Turbofighter, oszillierend 2.771,00**
 Eingang B Storz, Ausgang Mehrzweckdüse MZ 2000, Leistung 1.500 l/min. bei 8 bar, pulverbeschichtet RAL 3000. Maße (LxBxH) 820 x 287 x 300 mm, Gewicht 15,00 kg.
- 204 052 Monitor APF 2-P, oszillierend 2.918,00**
 Eingang B Storz, Ausgang Mehrzweckdüse MZ 2000, Leistung 2.000 l/min. bei 8 bar. Lackierung RAL 3000. Maße (LxBxH) 800 x 300 x 370 mm, Gewicht 22,00 kg.
- 204 055 Monitor tragbar APF 2,5-C HH 5.160,00**
 B Storz mit Bodengestell, Eingang B-Storz, Ausgang B-Storz, Leistung 2.000 l/min. bei 8 bar. Lackierung RAL 3000, Maße (LxBxH) 300x480x870 mm. Empfohlenes Zubehör: Mehrzweckdüse MZ 2000 (204 045) und Kupplung B 2 1/2" AG (200 310), Gewicht 23,00 kg.
- 204 056 Tragbarer Monitor APF 3-P 6.547,00**
 Eingang Sammelstück 2 x B Storz, Ausgang verstellbare Mehrzweckdüse MZV 3000, verstellbar von 200 - 3.000 l/min. bei 8 bar. Zum besseren Tragen kann der Monitor in 2 Teile auseinandergenommen werden. Lackierung RAL 3000. Maße (LxBxH) 760 x 370 x 480 mm, Gewicht 23,00 kg.
- 204 059 Schaumrohr SW 16/S G 2 1/2" IG 529,00**
 selbstansaugend, mit Rückschlagventil und Dosierhahn 0-6 %. Leistung 1.600 l/min. bei 8 bar, Gewicht 4,00 kg.

Monitor LMP 80 - 5000 l

Ein Monitor der Superlative: klein, kompakt, tragbar, mit einer Kapazität bis zu 5.000 l/min. Automatisch gemeinsam einklappende FüÙe aus Titan mit Spitzen aus Wolfram-Karbit und einem Sicherheitsraster. Der Monitor ist mit einem Manometer ausgerüstet und das Oberteil mit einem Entleerungssystem, welches automatisch bei 0,4 bar einsetzt. Der Tragegriff erleichtert nicht nur den Transport, sondern auch das schnelle Umsetzen des Oberteils auf die anderen Einsatzmöglichkeiten. Unsachgemäßes Entkuppeln des Oberteils unter Druck wird durch eine Sicherung verhindert. Der horizontale Radius beträgt auf dem Dachflansch 360° und auf dem Unterteil 254°. Die gewünschte Position kann blockiert werden. Der vertikale Schwenkbereich geht von 35° bis 85°. Auf dem Dachflansch kann dieser Winkel bis zu -60° erweitert werden. Die meisten Teile des Monitors bestehen aus Aluminium-Legierung und sind epoxyd-beschichtet. Besonders beanspruchte Teile sind aus Edelstahl, um eine möglichst hohe Lebensdauer zu garantieren.



204 132

| | Bezeichnung | Eingang | Ausgang | |
|---------|---|-------------|----------|----------|
| 204 132 | Ober/Unterteil ohne Düse | 1 x Storz-A | G 2 1/2" | 3.458,00 |
| | Gewicht ca. 18,50 kg | | | |
| 204 134 | Ober/Unterteil ohne Düse | 2 x Storz-B | G 2 1/2" | 3.458,00 |
| | Gewicht ca. 18,50 kg | | | |
| 204 135 | Oberteil f. Dachflansch o. Düse, Gewicht ca. 10,90 kg | B 2 1/2" | | 1.896,50 |

Dachflansch

Dieser Dachflansch dient dazu, das Oberteil des Monitors aufzunehmen und die Wasserversorgung durch den Flansch zu sichern. Vorteil ist die schnelle Umsetzungsmöglichkeit, da beide Teile durch ein Kupplungssystem verbunden werden.



204 141

| | | |
|---------|---------------------------------------|--------|
| 204 140 | DN 80 - 5.000 l, Gewicht ca. 2,60 kg | 603,00 |
| 204 141 | DN 100 - 5.000 l, Gewicht ca. 3,40 kg | 603,00 |

204 142 Teleskopauszug LMP 80 1.617,60

Dieser Teleskopauszug dient dazu, das Oberteil des Monitors aufzunehmen und den Monitor höhenverstellbar betreiben zu können. Vorteil ist die schnelle Umsetzungsmöglichkeit, da beide Teile durch ein Kupplungssystem verbunden werden.

Teleskophöhe min.: 675 mm
Teleskophöhe max.: 975 mm
Gewicht ca.: 15,60 kg

Sonderlänge möglich

Aluminiumlegierung eloxiert, Eingang G3"A.

204 143 Transporthalterung 162,00

Die Halterung bietet die Möglichkeit, das Unterteil einfach und transportsicher unterzubringen, wenn sich das Oberteil auf einem Dachflansch befindet. Gewicht 1,60 kg.

204 144 Sicherheitsschalter 430,90

Dieses Gerät kann mit Storz-A in den Eingang des Monitors eingekuppelt werden. Sollte sich der Monitor (was in gesichertem Zustand nicht passieren kann) nach oben bewegen, wird der Wasserdruck nach vorn verringert und nach oben abgegeben. Bei entsprechender Justierung verlagert sich der Wassertransport wieder nach vorne. Der Vorteil dieses Systems ist, dass während eines Großbrandes der Monitor nie komplett auf längere Zeit ausfällt. Gewicht ca. 6,80 kg.

204 146 Automatikdüse für LMP 80 - 5000 l 1.087,70

Düse aus Aluminium-Legierung mit Epoxyd-Beschichtung. automatische Druckregulation, nicht nur für den LMP 80 eignet, 1.000-5.000 l/min., einstellbar von Vollstrahl bis Sprühstrahl, hervorragendes Sprühbild durch speziell gefrästen Zahnkranz ein. Wurfweite Vollstrahl ca. 55 m, Sprühstrahl 25 m. Eingang G 2 1/2". Gewicht ca. 4,50 kg.



204 143



204 142



Selbstverständlich können Sie auch alle weiteren Düsen aus unserem Katalog mit diesem Monitor verwenden. Man kann diese dann mit einer Storz-B schnell und problemlos umkuppeln. Weitere Düsen siehe Seiten 62/63.



204 137



204 136

204 137

Monitor, tragbar 360°

Tragbare Monitore sollten auch tragbar sein, ohne auf große Kapazität verzichten zu müssen. Deshalb werden sie aus Aluminium gefertigt und kommen mit einem Gewicht von 17 kg aus. Die Kapazität reicht bis **3.000 l/min.** Alle beanspruchten Teile sind aus Edelstahl, die Lager mit Schmiernippel versehen für fast unbegrenzte Lebensdauer. Die Aluminium-Teile sind Epoxyd-beschichtet. Leitrippen sorgen für einen möglichst wirbelfreien Durchfluss und die entsprechenden Leistungswerte. Der Eingang besteht aus 2 x Storz-B (2 1/2") Anschlüssen und verfügt über eine Klappe. Die Füße sind umklappbar – der Monitor ist sehr platzsparend unterzubringen. Die Füße haben Edelstahlspitzen und sind gefedert. Der Monitor ist 360° schwenkbar. Auch steht ein Dachflansch zur Verfügung. Durch einfaches Ziehen eines Bolzens können die Füße entfernt und der Monitor auf den Dachflansch aufgesetzt werden. Arretierungs- und Begrenzungshebel ermöglichen eine schnelle Justierung und einen unbeaufsichtigten Betrieb.

2.047,00

2.058,00

Monitor, tragbar 180°

Dieser Monitor entspricht der oben genannten Ausführung und unterscheidet sich lediglich in der Höhe. Durch die niedrigere Bauweise wird der Monitor kompakter, erhält einen niedrigeren Schwerpunkt und ist um 180° schwenkbar.

204 138

204 139

tragbarer Monitor 180°, 2 x G 2 1/2", 17,00 kg

2.047,00

tragbarer Monitor 180°, 2 x Storz-B, 17,80 kg

2.058,00

ohne Düse und ohne Schwerschamrohr.

Dachflansch

für die Fixierung des Monitors auf einem Fahrzeugdach, aus Aluminium-Legierung und Edelstahl. Gewicht ca. 2,60 kg.

204 145

für Monitor 360/180

136,40

204 129

POKet Monitor ohne Oszillation, tragbar

1.600,00

für einen Maximaldurchfluss von 2.000 l/min. bei einem Arbeitsdruck von 7 bar, max. Arbeitsdruck 16 bar, Ausgang 2 1/2" AG für Düse, oder auf Wunsch mit Storz-Kupplung, Eingang B-Storz-Kupplung, einklappende Füße aus Titan mit Spitzen aus Wolfram-Karbid. Gehäuse aus Aluminium eloxiert, Epoxyd-Beschichtung Edelstahl, ohne Düse. Packmaße (LxBxH): 590 x 200 x 340 mm, (folgende Düsen können dazu angewendet werden: Art. 204 152, 204 153) Gewicht ohne Düse ca. 8,00 kg.

204 131

Oszillation für POKet Monitor

700,00

Gibt dem Monitor entsprechende variable Anwendungsbreite beim Dauereinsatz. Gewicht ca. 3,50 kg.

Düsen

Düsen sind in vielen Ausführungen und Modellen lieferbar. Einstellbare und Automatik-Düsen, mit und ohne Turborad, unterschiedliche Kapazitäten. Wir stellen Ihnen hier einen Auszug des Lieferprogramms zur Verfügung. Alle Düsen sind aus Aluminium-Legierung und Edelstahl gefertigt. Die Oberflächen sind eloxiert oder Epoxyd-beschichtet. Alle haben einen Eingang Storz-B mit Sperrklinke.

Einstellbare Düsen

204 150

400/600/800/1.000 l/min., 3,00 kg

745,00

204 151

400/600/800/1.000 l/min. mit Turborad, 3,80 kg

745,00

204 152

Düse-B 1.600 für PoKet, ohne Turbinenrad, 3,60 kg

755,00

204 153

Düse-B 1.600 für PoKet, mit Turbinenrad, 3,60 kg

755,00

204 154

1.000/2.000/3.000 l/min., 3,20 kg

750,00

204 155

1.000/2.000/3.000 l/min. mit Turborad, 4,00 kg

755,00

204 156

1.000/2.000/3.000/4.000/5.000 l/min., 4,50 kg

937,00

204 139



204 139



204 145



204 129



204 129



204 150



Automatik-Düsen

| | Leistung | Gewicht | |
|----------------|-----------------------------------|---------|---------------|
| 204 160 | 200 - 950 l/min. | 2,30 kg | 376,00 |
| 204 165 | 1.000 - 3.000 l/min. | 3,00 kg | 670,00 |
| 204 166 | 1.000 - 3.000 l/min. mit Turborad | 3,00 kg | 682,00 |

Schwerschaumrohre

selbstansaugend, Dosierung 0 - 6%, mit Ansaugschlauch, Anschluss: STORZ-B

| | Leistung | Gewicht | |
|----------------|--------------|----------|-----------------|
| 204 170 | 1.500 l/min. | 6,50 kg | 362,00 |
| 204 171 | 2.000 l/min. | 6,70 kg | 546,10 |
| 204 172 | 3.000 l/min. | 7,00 kg | 1.333,10 |
| 204 173 | 4.000 l/min. | 12,10 kg | 1.612,00 |

204 125 FROGGY kompakter, tragbarer Monitor 824,00

aus Aluminium, eloxiert und pulverbeschichtet, mit einklappbaren Füßen aus Edelstahl, welche über einen Sicherheitsriegel vor unbeabsichtigtem Einklappen geschützt sind, Absperrung, komplett mit Automatik-Düse mit Turbine und stufenloser Verstellung von Voll- auf Sprühstrahl, Öse für Sicherungsseil und Sicherungsseil, Leistung 750 l/min. bei 7 bar, Eingang B-Festkupplung, Packmaße (LxBxH) 580 x 380 x 380 mm, Gewicht mit Düse ca. 14,30 kg.



204 171



204 125



KINDSWATER



204 071



204 078



204 090



204 091



204 093



204 095

Monitore Kindswater

Leichte, niedrige Bauweise für einfache Handhabung und schnelle Einsatzbereitschaft. Stützfüße raumsparend zusammenklappbar. Verfügbar mit einem oder zwei Eingängen.

- 204 070 **KW-P600-1** 1.274,00
Eingang Storz/Gewinde 1xB, Ausgang Gewinde G21/2 A, Durchfluss l/min 1.900, Maße (LxBxH) 410 x 220 x 270 mm, Gewicht 7,58 kg.
- 204 071 **KW-P600-1 / KW-P820** 1.333,00
Eingang Storz/Gewinde 1xB, Ausgang Gewinde G21/2 A, Durchfluss l/min 1.900, Maße (LxBxH) 420 x 405 x 400 mm, Gewicht 9,18 kg, mit montierter Düse Art. 204 090
- 204 072 **KW-P600-1 / KW-P824** 1.346,00
Eingang Storz/Gewinde 1xB, Ausgang Gewinde G21/2 A, Durchfluss l/min 1.900, Maße (LxBxH) 420 x 405 x 400 mm, Gewicht 9,26 kg, mit montierter Düse Art. 204 092
- 204 073 **KW-P600-1** 1.268,00
Eingang Storz/Gewinde G21/2, Ausgang Gewinde G21/2 A, Durchfluss l/min 1.900, Maße (LxBxH) 400 x 220 x 270 mm, Gewicht 7,35 kg.
- 204 077 **KW-P622-2** 1.937,00
Eingang Storz/Gewinde 2xB, Ausgang Gewinde G21/2 A, Durchfluss l/min 4.000, Maße (LxBxH) 640 x 390 x 405 mm, Gewicht 15,60 kg.
- 204 078 **KW-P622-2 / KW-P849** 2.314,00
Eingang Storz/Gewinde 2xB, Ausgang Gewinde G21/2 A, Durchfluss l/min 4.000, Maße (LxBxH) 675 x 390 x 435 mm, Gewicht 19,80 kg, mit montierter Düse Art. 204 095
- 204 079 **KW-P622-2** 1.918,00
Eingang Storz/Gewinde 2xG21/2, Ausgang Gewinde G21/2 A, Durchfluss l/min 4.000, Maße (LxBxH) 620 x 390 x 405 mm, Gewicht 15,00 kg.

Monitor (oszillierend) Kindswater

Der vertikale Schwenkbereich liegt zwischen 20° und 60°, der horizontale Schwenkbereich im oszillierendem Betrieb wahlweise +/- 10°, 15° oder 20°.

- 204 080 **KW-P625-1** 2.925,00
Eingang Storz/Gewinde 65, Ausgang Gewinde G21/2 A, Durchfluss l/min 1.900, Maße (LxBxH) 590 x 310 x 390 mm, Gewicht ca. 13,00 kg.
- 204 081 **KW-P625-1** 2.912,00
Eingang Storz/Gewinde G21/2, Ausgang Gewinde G21/2 A, Durchfluss l/min 1.900, Maße (LxBxH) 580 x 310 x 390 mm, Gewicht ca. 13,00 kg.
- 204 082 **KW-P625-2** 3.237,00
Eingang Storz/Gewinde 2xG21/2 A, Ausgang Gewinde G21/2 A, Durchfluss l/min 1.900, Maße (LxBxH) 800 x 350 x 390 mm, Gewicht ca. 16,70 kg.
- 204 090 **Düsen Master Stream KW-P820** 280,00
Eingang Storz/Gewinde G21/2, Durchfluss l/min bei 7 bar 750/950/1.325, Maße (LxBxH) 183 x 108 x 108 mm, Gewicht ca. 1,60 kg, rotierender Zahnkranz.
- 204 091 **KW-P822** 312,00
Eingang Storz/Gewinde G21/2, Durchfluss l/min bei 7 bar 950/1.325/1.900, Maße (LxBxH) 172 x 210 x 124 mm, Gewicht ca. 2,00 kg.
- 204 092 **KW-P824** 286,00
Eingang Storz/Gewinde G21/2, Durchfluss l/min bei 7 bar 950/1.420/1.900, Maße (LxBxH) 117 x 205 x 145 mm, Gewicht ca. 1,68 kg, rotierender Zahnkranz.
- 204 093 **KW-P846** 624,00
Eingang Storz/Gewinde G21/2, Durchfluss l/min bei 7 bar 500/1.000/1.500/2.000, Maße (LxBxH) 211 x 205 x 140 mm, Gewicht ca. 3,00 kg, rotierender Zahnkranz.
- 204 094 **KW-P847** 624,00
Eingang Storz/Gewinde G21/2, Durchfluss l/min bei 7 bar 1.200/1.600/2.000/2.400, Maße (LxBxH) 211 x 205 x 140 mm, Gewicht ca. 3,00 kg, rotierender Zahnkranz.
- 204 095 **KW-P849** 715,00
Eingang Storz/Gewinde G21/2, Durchfluss l/min bei 7 bar 1.325/2.000/3.000/4.000, Maße (LxBxH) 236 x 245 x 175 mm, Gewicht ca. 4,20 kg, rotierender Zahnkranz.

Trinkwasserschutz-Armaturen AWG

- 205 508 Hydrantenstandrohr 2xB DN 80 AWG** 412,00
mit Rückflussverhinderer und Rohrbelüfter, ähnlich DIN 14375, Ausgang 2x B Storz, Ventilabsper-
rung. Zur Vermeidung von Leitungsunterdruck und Druckschlägen. Verhindert rückwärtige Druck-
stöße in die Trinkwasserleitung zum Schutz der
Trinkwasserhygiene und Beschädigung der Trink-
wasserleitungen bei Feuerwehr-Einsätzen (Trink-
wasserverordnung TrinkwV 2001 / EG-Richtlinie
83/98) Maße (LxBxH) ca. 1.022 x 333 x 126 mm (wie
DIN-Strahlrohr 205 500), Gewicht 6,70 kg.
- 205 509 Rückflussverhinderer** 606,00
mit Rohrbelüfter PN 16 mit 2x B Storz Anschluss,
Funktion ähnlich Systemtrenner nach EN 1717. Ar-
matur zur Absicherung von Standrohren oder Hy-
dranten gegen das Rückdrücken von Löschwasser
(rückwärtige Druckstöße) in die Trinkwasserleitung
zum Schutz der Trinkwasserhygiene und Beschädi-
gung der Trinkwasserleitungen bei Feuerwehr-
Einsätzen (Trinkwasserverordnung TrinkwV 2001 /
EG-Richtlinie 83/98), Druckverlust: bei 2.500 l/min.
nur ca. 1 bar, Maße (LxBxH) mit B-Kupplungen ca.
229 x 126 x 126 mm, Gewicht 2,6 kg.
- 205 512 Nachrüstsatz Rückflussverhinderer für Hydranten-
standrohr DN 80 (Art. 205 500).** 275,00
Bestehend aus 2
Ventiloberteilen mit Rückflussverhinderer AWG
und 2 Kupplungen Storz B mit integriertem Rohr-
belüfter. Kann eigenständig an Standrohr nachge-
rüstet werden.
- 205 534 Hydrantenstandrohr, DN 50 -1,90 Württemberg** 561,00
AWG mit Rückflussverhinderer und Rohrbelüfter,
Ausgang 2x B Storz, Ventilabsper-
rung Leichtmetall, Kopf drehbar, Absperrventile mit integrierten Rück-
flussverhinderern, automatische Belüftung. Zur
Vermeidung von Leitungsunterdruck und Druck-
schlägen. Verhindert rückwärtige Druckstöße in
die Trinkwasserleitung zum Schutz der Trinkwas-
serhygiene und Beschädigung der Trinkwasser-
leitungen bei Feuerwehr-Einsätzen (Trinkwasser-
verordnung TrinkwV 2001 / EG-Richtlinie 83/98),
Maße (LxBxH) ca. 1.950 x 335 x 126 mm, Gewicht
9,20 kg.

Sammelstück aus LM DIN 14335:2007-12

mit Rückschlagklappen und Rohrbelüfter zur Ver-
meidung von Leistungsunterdruck und Druckschlä-
gen.

| | Typ | Größe (LxBxH) mm | Gewicht kg | |
|----------------|-------|------------------|------------|---------------|
| 203 303 | A-BBB | 273 x 373 x 182 | 7,30 | 678,00 |
| 203 309 | A-BB | 240 x 265 x 182 | 3,50 | 449,30 |

Trinkwasserschutz-Armaturen TKW

- 205 507 Standrohr mit integriertem Rückflussverhinderer
und Belüfter DN 80** mit 2x Storz B. Rückschlagven-
til und Belüfter im Standrohr integriert. Druckver-
lust kleiner als 1 bar, Kopf drehbar, Maße (TxBxH)
100 x 340 x 1010 mm, Gewicht 7,70 kg. 430,00
- 205 509 B-B Rückflussverhinderer, Gewicht 2,60 kg** 606,00
- 203 317 Sammelstück A/BB** 399,00
mit Belüftern und Rückschlagklappen an allen Aus-
gängen, aus Aluminium, epoxidbeschichtet in Rot.
Maße (LxBxH) 239 x 274 x 126 mm, Gewicht 4,40 kg.
- 203 316 Sammelstück A/BBB** 430,00
mit Belüftern und Rückschlagklappen an allen Aus-
gängen, aus Aluminium, epoxid-
beschichtet in Rot. Maße (LxBxH) 355 x 380 x 126 mm, Gewicht 6,46 kg.
- 205 510 TKW-Rückflussverhinderer B-B** 299,00
- 205 517 Rückflussverhinderer C-C** 181,00
mit Belüftern nach DVGW zum nachträglichen An-
bau an Standrohre, Druckverlust 0,7 bar bei 500 l/
min, Ein- und Ausgang Storz C aus Leichtmetall,
Länge:150 mm inkl. Kupplung. Gewicht 1,40 kg.



205 508



205 509

205 512



205 507



203 317



205 517



205 500



205 515



205 520



205 540



205 543

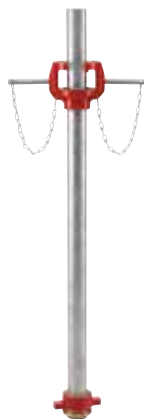

205 560

Hydrantenstandrohre

für Unterflurhydranten, Länge ca. 865 - 1.000 mm

| | Größe | Abgänge | Ventile | Oberteil | Gewicht | |
|---------|--------------------|---------|---------|----------|----------|---------------|
| 205 490 | DN 80 | 2 x C | 2 | drehbar | 5,60 kg | 205,40 |
| 205 500 | DN 80 | 2 x B | 2 | drehbar | 6,90 kg | 230,20 |
| | DIN 14375: 1979-09 | | | | | |
| 205 502 | DN 100 | 2 x C | 2 | drehbar | 8,50 kg | 597,00 |
| 205 503 | DN 100 | 2 x B | 2 | drehbar | 10,10 kg | 662,30 |
| 205 514 | DN 80 | 1 x C | ohne | fest | 5,60 kg | 204,60 |
| 205 515 | DN 80 | 1 x C | ohne | drehbar | 4,20 kg | 177,00 |
| 205 516 | DN 80 | 1 x B | ohne | drehbar | 4,50 kg | 180,00 |
| 205 520 | DN 80 | 1 x C | 1 | drehbar | 4,60 kg | 239,00 |
| 205 530 | DN 50 | 2 x C | 2 | drehbar | 5,60 kg | 314,00 |
| 205 531 | DN 50 | 2 x B | 2 | drehbar | 7,10 kg | 320,00 |

für Württembergische Schachthydranten

aus Leichtmetall, Länge ca. 1.900 - 1.975 mm.

| | | | | | | |
|---------|-------|-------|---|---------|---------|---------------|
| 205 532 | DN 50 | 2 x C | 2 | drehbar | 7,60 kg | 325,00 |
| 205 533 | DN 50 | 2 x B | 2 | drehbar | 8,80 kg | 311,00 |

Standrohre mit Wasserzähler, aus Leichtmetall, Länge ca. 900 mm, für 10 m³/h

| | | | | | | |
|---------|-------|-------|------|---------|----------|---------------|
| 205 540 | DN 80 | 1 x C | ohne | drehbar | 7,80 kg | 868,00 |
| 205 543 | DN 80 | 1 x C | 2* | drehbar | 10,50 kg | 574,00 |

* Zapfventil 3/4 mit Belüfter und Rückflussverhinderer

für 30 m³/h

| | | | | | | |
|---------|-------|-------|------|---------|---------|-----------------|
| 205 550 | DN 80 | 1 x B | ohne | drehbar | 7,80 kg | 1.227,00 |
|---------|-------|-------|------|---------|---------|-----------------|

205 560 Standrohrverlängerung 518,00

ermöglicht die Verwendung von Standrohren NW 70/80 für tiefergelegene Schachthydranten, mit Standrohrfuß DN 50, Gewicht ca. 9,50 kg.

Weitere Ausführungen von Standrohren auf Anfrage.

Standrohrerteile, aus Leichtmetall, bestehend aus Stopfbuchsbrille, Stopfbuchse, Aufsatzstück, Ventiloberteilen, 6-Kant-Schraube und Mutter, Festkupplungen aus Leichtmetall.

| | Größe | Ausführung | Gewicht | |
|----------------|-------|------------------------------------|---------|---------------|
| 211 515 | 2 x C | drehbar, mit Absperrung | 2,00 kg | 205,40 |
| 211 520 | 2 x B | drehbar, mit Absperrung, DIN 14375 | 2,50 kg | 193,00 |

Standrohrunterteile, aus Leichtmetall, bestehend aus Fuß, Griffstück, Rohr, Klauenmutter, 2 Dichtungen.

| | | | | |
|----------------|-------|--|---------|---------------|
| 211 500 | DN 80 | DIN 14375:1979-09 | 3,10 kg | 106,00 |
| 211 509 | DN 50 | normal | 3,10 kg | 181,50 |
| 211 510 | DN 50 | lang für württemberg. Schachthydranten | 4,65 kg | 179,00 |

Standrohrfüße, aus Leichtmetall, bestehend aus Fußstück mit Flachdichtring und Klauenmutter.

| | | | | |
|----------------|-------|--|-------|--------------|
| 211 530 | DN 80 | W 72 x 1/14" IG, DIN 14375, für Steigrohr aus Leichtmetall | 700 g | 46,20 |
| 211 535 | DN 80 | W 72 x 1/11" IG, DIN 14375-TKW | 700 g | 36,90 |
| 211 531 | DN 80 | 2" IG, für Steigrohr aus Stahl | 800 g | 45,50 |
| 211 532 | DN 50 | 2" IG, für Steigrohr aus Leichtmetall | 550 g | 54,10 |

Dichtringe für Standrohrfüße

| | Größe | Maße | Material | Gewicht | |
|----------------|--------|------------------|----------|---------|-------------|
| 211 570 | DN 80 | 92 x 72 x 5 mm | Gummi | 100 g | 1,10 |
| 211 572 | DN 80 | 92 x 72 x 5 mm | Leder | 100 g | 2,50 |
| 211 573 | DN 100 | 132 x 105 x 5 mm | Gummi | 120 g | 3,80 |
| 211 575 | DN 50 | 77 x 54 x 5 mm | Gummi | 100 g | 1,40 |

Ventil-Oberteile für Verteiler und Standrohre
aus Leichtmetall

| | Größe | Ausführung | Gewicht | |
|----------------|-------|------------|---------|--------------|
| 211 600 | C | 2" AG | 500 g | 34,30 |
| 211 605 | B | 2 1/2" AG | 600 g | 36,40 |

Handrad für Ventiloberteile aus Leichtmetall
211 610 C/B, 2"/2 1/2", 100 x 11 mm Vierkant, Gewicht 50 g **4,50**

Dichtungssätze für Ventiloberteile, bestehend aus Stopfbuchsdichtung, Flachdichtung und Gummiplatte

| | | | | |
|----------------|---|--------|-------|-------------|
| 211 615 | C | 2" | 100 g | 3,60 |
| 211 620 | B | 2 1/2" | 100 g | 4,00 |

Dichtplatten für Ventilteller, aus Gummi

| | Größe | Ausführung | Maße | Gewicht | |
|----------------|-------|------------|----------------|---------|-------------|
| 211 630 | C | 2" | 12 x 54 x 5 mm | 100 g | 1,70 |
| 211 631 | B | 2 1/2" | 12 x 70 x 5 mm | 100 g | 2,00 |



211 515



211 500



211 530



211 570

211 572



211 600



211 610

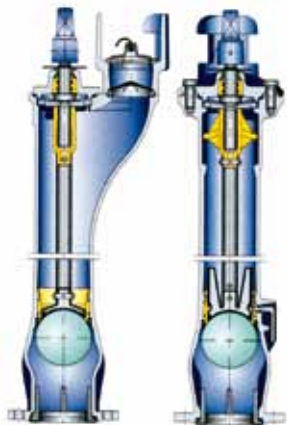

221 000



221 000



221 200



221 020

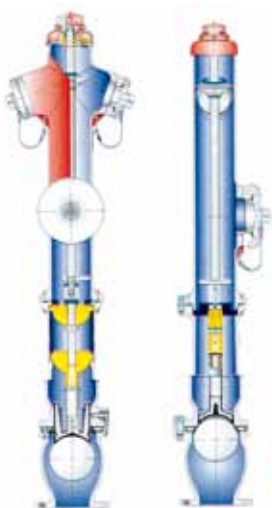

221 100



221 100

Unterflurhydranten

DIN 14244:203-07, Nenndruck PN 16 druckwassergeschützt, mit selbsttätiger Entleerung, Gehäuse Gusseisen GGG, innen emailliert, außen pulverlackiert. Anschluss: unten Flanschmaße DIN 2501-PN16.

Form A = ohne Doppelabspernung

| | Nennweite | Rohrdeckung | Gewicht | |
|---------|-----------|-------------|----------|-----------------|
| 221 000 | DN 80 | 0,75 m | 28,00 kg | 419,00 |
| 221 005 | DN 80 | 1,00 m | 31,00 kg | 436,50 |
| 221 010 | DIN 80 | 1,25 m | 36,00 kg | 469,50 |
| 221 015 | DIN 80 | 1,50 m | 41,00 kg | 548,00 |
| 221 016 | DIN 100 | 1,00 m | 67,00 kg | 1.789,50 |
| 221 017 | DIN 100 | 1,25 m | 75,00 kg | 1.843,50 |
| 221 018 | DIN 100 | 1,50 m | 89,00 kg | 1.858,50 |

Mit zusätzlicher, selbsttätig wirkender Kugelabspernung, mit Anschluss unten, Flanschmaße DIN 2501-PN16.

Form AD = mit Doppelabspernung

| | | | | |
|---------|-------|--------|----------|---------------|
| 221 020 | DN 80 | 0,75 m | 28,00 kg | 487,00 |
| 221 025 | DN 80 | 1,00 m | 31,00 kg | 519,50 |
| 221 030 | DN 80 | 1,25 m | 36,00 kg | 557,50 |
| 221 035 | DN 80 | 1,50 m | 41,00 kg | 651,00 |

Überflurhydranten

DIN 14244:203-07, Nenndruck PN 16, untere/obere Säule Gusseisen GGG nach DIN 1693, Spindel-mutter und Druckrohr aus nicht rostendem Material. Anschlussflansch unten - Festkupplungen C DIN 14 317, B 14 318, Festkupplung A DIN 14 319. In Umfahrausführung/Sollbruchstelle.

Form AUD = mit Doppelabspernung

| | Nennweite | Rohrdeckung | Anschluss | Gewicht | |
|---------|-----------|-------------|-------------|-----------|-----------------|
| 221 100 | DN 80 | 1,25 m | 2 x B | 94,00 kg | 1.777,00 |
| 221 120 | DN 100 | 1,00 m | 2 x B 1 x A | 100,00 kg | 2.037,00 |

Form AFUD mit Fallmantel, in Umfahrausführung/Sollbruchstelle, mit Doppelabspernung

| | | | | | |
|---------|--------|--------|-------------|-----------|-----------------|
| 221 135 | DN 100 | 1,25 m | 2 x B 1 x A | 133,00 kg | 3.161,00 |
| 221 136 | DN 100 | 1,50 m | 2 x B 1 x A | 139,00 kg | 3.192,00 |

221 050 **Fußkrümmer DN 80, beiderseits Flanschen** **98,90**
(N-Stück) DIN 28638, PN 16 aus Gusseisen, ohne automatische Entleerung.

221 060 **Sickersteine aus Bimsbeton DN 80,** **23,50**
zweitellig universal, für Unterflurhydranten.

Löschwasser-Sauganschlüsse

DIN 14244, DN-100, aus Grauguss, Flanschanschluss nach DIN 2501, mit A-Storz-Festkupplung DIN 14319, mit Deckkappe und Kette.

221 200 **Feuerlöschständer DN-100 Form B** **605,00**
ohne Peilstutzen, Gewicht ca. 25,00 kg.

Schlüssel

Kupplungsschlüssel aus Stahl,
DIN 14822-1:2016-03, mit Kältehandschutz

| | Größe | Gewicht | |
|---------|-------|---------|-------|
| 205 600 | BC | 280 g | 10,10 |
| 205 601 | ABC | 670 g | 17,90 |

Kupplungsschlüssel aus Temperguss

| | | | |
|---------|-----|-------|------|
| 205 605 | ABC | 800 g | 6,20 |
|---------|-----|-------|------|

Hydrantenschlüssel

| | | | |
|---------|--|---------|-------|
| 205 700 | A DIN 3223:2012-11, für Überflurhydranten, aus Temperguss | 1,28 kg | 7,00 |
| 205 710 | B DIN 3223:2012-11, für Überflurhydranten, aus Temperguss | 2,20 kg | 15,00 |
| 205 720 | C DIN 3223:2012-11, für Unterflurhydranten, (Steckschlüssel), aus Stahl, ca. 1,10 m hoch | 5,40 kg | 20,00 |
| 205 721 | für württembergische Schachthydranten, aus Stahl, ca. 1,9 - 2,0 m hoch | 8,25 kg | 31,00 |
| 205 722 | Schlüssel Hausanschluss E DIN 3223 (von 1974), Steckschlüssel aus Stahl, 1,10 m lang | 4,50 kg | 41,00 |

205 725 **Zusatz-Anschweißhaken für Hydrantenschlüssel** 35,70
zum Anheben festsitzender Straßenkappen, anzuschweißen an Schlüssel C, Gewicht ca. 300 g.

205 728 **Überflurhydranten-Ratschenschlüssel** 276,80
für DIN Sechskant, mit Dreikantschlüssel, ideal für schwer zugängliche Hydranten. Gewicht 2,50 kg

205 610 **Schachthaken** 6,20
1 Paar, mit Kette verbunden, aus Stahl, zum Abheben von Schachtdeckeln, St. ca. 600 g.

205 611 **Schachtdeckelheber mit Griff**, 22,70
Länge ca. 500 mm, Haken ca. 90 mm, Gewicht ca. 1,20 kg.

205 727 **Dreikantschlüssel für Absperrpfosten** 6,70
DIN 3223:2012-11 Gewicht 200 g.

210 090 **Werkzeugschlüssel C** 71,00
zur Montage des drehbaren Knaggenteils C 2" an wasserführenden Armaturen

210 091 **Werkzeugschlüssel B** 71,00
zur Montage des drehbaren Knaggenteils B 2 1/2 " an wasserführenden Armaturen

205 612 **Mini-Kupplungsschlüssel UNISEK** 20,00
für alle Kupplungsgrößen A, B, C, D, auch passend für DN 32 und DN 50, geeignet zum Öffnen von Verschlüssen nach DIN 14 925 und als Handradersatz an Wandhydranten. Integrierter Schlüssel zum Lösen von Batteriekabeln von PKW und LKW, Gewicht 0,09 kg.

205 613 **Kupplungsschlüssel UNISEK** 27,00
für alle Kupplungsgrößen. A, B, C, D, DN 32, DN 50, aus Spezial-Alu-Legierung, Gewicht 0,30 kg.

205 618 **Universalwerkzeug UNISEK 5.0** 422,00
passend für Storz-Kupplungen A, B, C, D, Kupplungen DN 32 und DN 50, Hydrantenspindel und -verschlussdeckel. Geeignet zum Öffnen von Verschlüssen nach DIN 14925:1983-04 und Dreikantverschlüssen nach DIN 3223:2012-11, Bahntüren, Aufzugtüren, Schaltschränken, als Handrad an Wandhydranten. Gurtschneider, Hartmetallkörner, Glassäge zum Heraustrennen von Verbundglas, Spreizhebel, LED-Taschenlampe. Handschuhfreundliche Bedienung, Aluminiumlegierung, daher hohe Verschleißfestigkeit, Einzelteile austauschbar, 2-teiliges Werkzeug, sichere Steckverbindung, Länge 250 bzw. 490 mm (zusammen- bzw. ausgeklappt). Lieferung inkl. Ledertasche mit Gurtschlaufen zur Aufnahme am Sicherheitsgurt, Gewicht 1,20 kg.

205 724 **Dreikantschlüssel M 5 für Aufzüge** 6,70
DIN 22417:1988-11 mit Knebel (Notentriegelungsschlüssel), Maße (LxB) 100 x 63 mm, Eintauchtiefe max. 75 mm, Gewicht 0,05 kg.





223 002



223 006



223 030



223 040



223 050



223 060

Hinweisschilder für Brandschutzzeichen DIN EN ISO 7010: 2012-10

Quadratisch, roter Hintergrund (RAL 3001), weißes Piktogramm (RAL 9003)

Brandschutzzeichen weisen auf die Lokalisation von Feuermelde- sowie Feuerlöscheinrichtungen hin und werden hauptsächlich im gewerblichen Bereich eingesetzt. Sie ermöglichen es, im Brandfall, schnell und zielgerichtet Maßnahmen zur Eindämmung des Feuers zu treffen.

Fluoreszenz

Eine Vorschrift der ASR A1.3 besagt, dass Brandschutzzeichen auch nach Ausfall der Allgemeinbeleuchtung erkennbar bleiben müssen. Dies kann auf zweierlei Art sichergestellt werden:

- durch eine unabhängige Sicherheitsbeleuchtung
- durch langnachleuchtende Schilder

Die langnachleuchtenden Schilder sind hierbei mit einem fluoreszierenden Agens beschichtet, das nach dem Ausfall der Beleuchtung das aufgenommene Licht über einen gewissen Zeitraum wieder abgibt. Die Form des Schildes und des grafischen Symbols bleibt hierbei erhalten und sichert auch ohne Farbinformationen eine zuverlässige Weitergabe der für eine Flucht wichtigen Sicherheitsinformationen. Eine im Vorfeld ausreichende Anregung (Beleuchtung) des Brandschutzzeichens ist hierbei sicherzustellen. Die langnachleuchtenden Brandschutzzeichen müssen bestimmte Auflagen erfüllen. Nachzulesen sind diese in der DIN 67510 sowie der ASR A3.4/3.

| | Material | Größe mm | |
|---|--|----------|------|
| Brandschutzzeichen Feuerlöscher (F001) | | | |
| 223 002 | Folie | 100x100 | 1,50 |
| 223 003 | Kunststoff nachleuchtend selbstklebend | 100x100 | 3,20 |
| 223 004 | Folie | 150x150 | 1,65 |
| 223 005 | Kunststoff | 150x150 | 2,60 |
| 223 006 | Kunststoff nachleuchtend selbstklebend | 150x150 | 5,00 |
| 223 007 | Folie | 200x200 | 2,25 |
| 223 008 | Kunststoff | 200x200 | 2,95 |
| 223 009 | Kunststoff nachleuchtend selbstklebend | 200x200 | 6,20 |
| 223 010 | Kunststoff nachl. selbstkl. light | 150x150 | 3,80 |
| 223 011 | Kunststoff nachl. selbstkl. light | 200x200 | 5,00 |

Brandschutzzeichen Fahnschild Feuerlöscher (F001)

| | | | |
|---------|--------------------------|---------|-------|
| 223 030 | Kunststoff | 150x150 | 8,00 |
| 223 031 | Kunststoff nachleuchtend | 150x150 | 9,10 |
| 223 032 | Kunststoff | 200x200 | 8,50 |
| 223 033 | Kunststoff nachleuchtend | 200x200 | 11,50 |

Brandschutzzeichen Nasenschild Feuerlöscher (F001)

| | | | |
|---------|--------------------------|---------|-------|
| 223 040 | Kunststoff | 150x150 | 9,00 |
| 223 041 | Kunststoff nachleuchtend | 150x150 | 9,60 |
| 223 042 | Kunststoff | 200x200 | 9,10 |
| 223 043 | Kunststoff nachleuchtend | 200x200 | 11,90 |

Brandschutzzeichen Löschschlauch (F002)

| | | | |
|---------|--------------------------|---------|------|
| 223 050 | Folie | 150x150 | 1,65 |
| 223 051 | Kunststoff | 150x150 | 2,60 |
| 223 052 | Kunststoff nachleuchtend | 150x150 | 5,00 |
| 223 053 | Folie | 200x200 | 2,25 |
| 223 054 | Kunststoff | 200x200 | 2,95 |
| 223 055 | Kunststoff nachleuchtend | 200x200 | 6,20 |

Brandschutzzeichen Fahnschild Löschschlauch (F002)

| | | | |
|---------|--------------------------|---------|-------|
| 223 060 | Kunststoff | 150x150 | 8,00 |
| 223 061 | Kunststoff nachleuchtend | 150x150 | 9,10 |
| 223 062 | Kunststoff | 200x200 | 8,50 |
| 223 063 | Kunststoff nachleuchtend | 200x200 | 11,50 |

| | Material | Größe mm | |
|--|--------------------------|----------|-------|
| Brandschutzzeichen Nasenschild Löschschlauch (F002) | | | |
| 223 070 | Kunststoff | 150x150 | 9,00 |
| 223 071 | Kunststoff nachleuchtend | 150x150 | 9,60 |
| 223 072 | Kunststoff | 200x200 | 9,10 |
| 223 073 | Kunststoff nachleuchtend | 200x200 | 11,90 |

Brandschutzzeichen Löschschlauch mit Wandhydrant Typ S (F002)

| | | | |
|---------|--|---------|------|
| 223 074 | Folie | 200x250 | 2,35 |
| 223 075 | Kunststoff nachleuchtend selbstklebend | 200x250 | 6,25 |

Brandschutzzeichen Löschschlauch mit Wandhydrant Typ F (F002)

| | | | |
|---------|--|---------|------|
| 223 076 | Folie | 200x250 | 2,35 |
| 223 077 | Kunststoff nachleuchtend selbstklebend | 200x250 | 6,25 |

Brandschutzzeichen Mittel und Geräte zur Brandbekämpfung (F004)

| | | | |
|---------|--|---------|------|
| 223 080 | Kunststoff | 150x150 | 1,70 |
| 223 081 | Kunststoff nachleuchtend selbstklebend | 150x150 | 5,00 |
| 223 082 | Kunststoff | 200x200 | 2,30 |
| 223 083 | Kunststoff nachleuchtend selbstklebend | 200x200 | 6,20 |

Brandschutzzeichen Richtungsangabe rechts/links (F005)

| | | | |
|---------|--|---------|------|
| 223 130 | Folie | 150x150 | 1,70 |
| 223 131 | Kunststoff | 150x150 | 2,65 |
| 223 132 | Kunststoff nachleuchtend selbstklebend | 150x150 | 5,00 |
| 223 133 | Folie | 200x200 | 2,30 |
| 223 134 | Kunststoff | 200x200 | 3,00 |
| 223 135 | Kunststoff nachleuchtend selbstklebend | 200x200 | 6,20 |

Brandschutzzeichen Richtungsangabe aufwärts/abwärts (F006)

| | | | |
|---------|--|---------|------|
| 223 140 | Folie | 150x150 | 1,70 |
| 223 141 | Kunststoff | 150x150 | 2,65 |
| 223 142 | Kunststoff nachleuchtend selbstklebend | 150x150 | 5,00 |
| 223 143 | Folie | 200x200 | 2,30 |
| 223 144 | Kunststoff | 200x200 | 3,00 |
| 223 145 | Kunststoff nachleuchtend selbstklebend | 200x200 | 6,20 |

Brandschutzzeichen Hinweisschild Feuerleiter (F003)

| | | | |
|---------|--|---------|------|
| 223 150 | Folie | 150x150 | 1,70 |
| 223 151 | Kunststoff nachleuchtend selbstklebend | 150x150 | 5,00 |
| 223 152 | Folie | 200x200 | 2,30 |
| 223 153 | Kunststoff nachleuchtend selbstklebend | 200x200 | 6,20 |

Brandschutzzeichen Hinweisschild Brandmelder (F005)

| | | | |
|---------|--|---------|------|
| 223 160 | Folie | 150x150 | 1,70 |
| 223 161 | Kunststoff nachleuchtend selbstklebend | 150x150 | 5,00 |
| 223 162 | Folie | 200x200 | 2,30 |
| 223 163 | Kunststoff nachleuchtend selbstklebend | 200x200 | 6,20 |



223 070



223 074



223 076



223 080



223 130



223 140



223 150



223 160



222 900

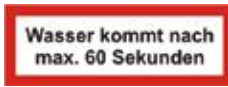

222 904



222 907



222 911



222 921



222 941



222 902



222 905



222 909



222 913



222 931



222 951

Hinweisschilder gemäß DIN 4066 1997-7 Hinweisschilder für die Feuerwehr, Grund weiß, Schrift schwarz, Umrandung rot RAL 3000.

Feuerwehrzeichen dienen der Feuerwehr dazu, sich im Gebäude und auf Firmengeländen zu orientieren. Weiterhin geben diese Schilder Hinweise auf richtiges Verhalten im Notfall. Der richtige Einsatz ist in den Normen DIN VDE 0833, DIN EN 54 und DIN 14675 aufgeführt.

| Material | Größe mm | |
|---|------------|--------------|
| Hinweisschild Löschwassereinspeisung | | |
| 222 900 | Folie | 420x148 4,65 |
| 222 901 | Kunststoff | 420x148 5,70 |
| Hinweisschild Löschwasserentnahme für Feuerwehr | | |
| 222 902 | Folie | 210x74 2,35 |
| 222 903 | Kunststoff | 210x74 3,40 |
| Hinweisschild Wasser kommt nach max. 60 Sekunden | | |
| 222 904 | Folie | 210x74 2,35 |
| Hinweisschild Entleerung | | |
| 222 905 | Folie | 210x74 2,35 |
| 222 906 | Kunststoff | 210x74 3,40 |
| Hinweisschild Entleerung trocken | | |
| 222 907 | Folie | 210x74 2,35 |
| 222 908 | Kunststoff | 210x74 3,40 |
| Hinweisschild Entlüftung | | |
| 222 909 | Folie | 210x74 2,35 |
| 222 910 | Kunststoff | 210x74 3,40 |
| Hinweisschild Löschwasserübergabestelle | | |
| 222 911 | Folie | 420x148 4,65 |
| 222 912 | Kunststoff | 420x148 5,70 |
| Hinweisschild BMZ | | |
| 222 913 | Folie | 297x105 2,35 |

Sicherheitsaushänge Brandschutz mit Symbolen nach DIN EN ISO 7010: 2012-10

| | | |
|--|--|---------------|
| Verhalten im Alarmfall | | |
| 222 920 | Folie | 200x200 3,00 |
| 222 921 | Kunststoff | 200x200 4,50 |
| 222 922 | Kunststoff nachleuchtend selbstklebend | 200x200 10,00 |
| Verhalten im Brandfall | | |
| 222 930 | Folie | 200x200 3,00 |
| 222 931 | Kunststoff | 200x200 4,50 |
| 222 932 | Kunststoff nachleuchtend selbstklebend | 200x200 10,00 |
| Verhalten bei Unfällen | | |
| 222 940 | Folie | 200x200 3,00 |
| 222 941 | Kunststoff | 200x200 4,50 |
| 222 942 | Kunststoff nachleuchtend selbstklebend | 200x200 10,00 |
| Brandschutzordnung DIN 14096-1 (Teil A) | | |
| 222 950 | Folie | 200x300 4,00 |
| 222 951 | Kunststoff | 200x300 5,30 |
| 222 952 | Kunststoff nachleuchtend selbstklebend | 200x300 12,00 |

Hinweisschilder für Rettungszeichen DIN EN ISO 7010: 2012-10

Quadratisch, grüner Hintergrund (RAL 6032),
weißes Piktogramm (RAL 9003)

Rettungszeichen nehmen eine kennzeichnende oder hinweisende Funktion für folgende Einrichtungen wahr: Rettungsweg, Notausgang, Erste-Hilfe-Einrichtungen. Sie werden vor allem im gewerblichen Bereich verwendet und überall dort eingesetzt, wo es um die Rettung von Menschenleben im Falle eines Unglücks geht.

| | Material | Größe mm | |
|---|--|----------|-------|
| Rettungsweg links (E001+E005) | | | |
| 224 020 | Folie | 300x150 | 2,00 |
| 224 021 | Kunststoff | 300x150 | 2,90 |
| 224 022 | Kunststoff nachleuchtend selbstklebend | 300x150 | 6,50 |
| 224 023 | Folie | 400x200 | 4,90 |
| 224 024 | Kunststoff | 400x200 | 5,70 |
| 224 025 | Kunststoff nachleuchtend selbstklebend | 400x200 | 10,50 |
| Rettungsweg links abwärts (E001+E006) | | | |
| 224 050 | Folie | 300x150 | 2,00 |
| 224 051 | Kunststoff | 300x150 | 2,90 |
| 224 052 | Kunststoff nachleuchtend selbstklebend | 300x150 | 6,50 |
| 224 053 | Folie | 400x200 | 4,90 |
| 224 054 | Kunststoff | 400x200 | 5,70 |
| 224 055 | Kunststoff nachleuchtend selbstklebend | 400x200 | 10,50 |
| Rettungsweg links aufwärts (E001+E006) | | | |
| 224 070 | Folie | 300x150 | 2,00 |
| 224 071 | Kunststoff | 300x150 | 2,90 |
| 224 072 | Kunststoff nachleuchtend selbstklebend | 300x150 | 6,50 |
| 224 073 | Folie | 400x200 | 4,90 |
| 224 074 | Kunststoff | 400x200 | 5,70 |
| 224 075 | Kunststoff nachleuchtend selbstklebend | 400x200 | 10,50 |
| Rettungsweg rechts (E002+E005) | | | |
| 224 030 | Folie | 300x150 | 2,00 |
| 224 031 | Kunststoff | 300x150 | 2,90 |
| 224 032 | Kunststoff nachleuchtend selbstklebend | 300x150 | 6,50 |
| 224 033 | Folie | 400x200 | 4,90 |
| 224 034 | Kunststoff | 400x200 | 5,70 |
| 224 035 | Kunststoff nachleuchtend selbstklebend | 400x200 | 10,50 |
| Rettungsweg rechts abwärts (E001+E006) | | | |
| 224 060 | Folie | 300x150 | 2,00 |
| 224 061 | Kunststoff | 300x150 | 2,90 |
| 224 062 | Kunststoff nachleuchtend selbstklebend | 300x150 | 6,50 |
| 224 063 | Folie | 400x200 | 4,90 |
| 224 064 | Kunststoff | 400x200 | 5,70 |
| 224 065 | Kunststoff nachleuchtend selbstklebend | 400x200 | 10,50 |
| Rettungsweg rechts aufwärts (E002+E006) | | | |
| 224 080 | Folie | 300x150 | 2,00 |
| 224 081 | Kunststoff | 300x150 | 2,90 |
| 224 082 | Kunststoff nachleuchtend selbstklebend | 300x150 | 6,50 |
| 224 083 | Folie | 400x200 | 4,90 |
| 224 084 | Kunststoff | 400x200 | 5,70 |
| 224 085 | Kunststoff nachleuchtend selbstklebend | 400x200 | 10,50 |
| Rettungsweg durch Notausgang (E001+E005) | | | |
| 224 040 | Folie | 300x150 | 2,00 |
| 224 041 | Kunststoff | 300x150 | 2,90 |
| 224 042 | Kunststoff nachleuchtend selbstklebend | 300x150 | 6,50 |
| 224 043 | Folie | 400x200 | 4,90 |
| 224 044 | Kunststoff | 400x200 | 5,70 |
| 224 045 | Kunststoff nachleuchtend selbstklebend | 400x200 | 10,50 |
| Rettungszeichen Notausgang (E001+E005) | | | |
| 224 090 | Folie | 300x150 | 2,00 |
| 224 091 | Kunststoff | 300x150 | 2,90 |
| 224 092 | Kunststoff nachleuchtend selbstklebend | 300x150 | 6,50 |
| 224 093 | Folie | 400x200 | 4,90 |
| 224 094 | Kunststoff | 400x200 | 5,70 |
| 224 095 | Kunststoff nachleuchtend selbstklebend | 400x200 | 10,50 |



224 022



224 052



224 072



224 032



224 062



224 082



224 042



224 092



224 100



224 105



224 112



224 122



224 132



224 140



224 145



224 151



224 161



224 171



224 181



224 191



224 201

| | Material | Größe mm | |
|---|--|----------|-------|
| Rettungsweg links (E001) | | | |
| 224 100 | Kunststoff nachleuchtend selbstklebend | 150x150 | 5,00 |
| 224 101 | Kunststoff nachleuchtend selbstklebend | 200x200 | 6,20 |
| Rettungsweg rechts (E002) | | | |
| 224 105 | Kunststoff nachleuchtend selbstklebend | 150x150 | 5,00 |
| 224 106 | Kunststoff nachleuchtend selbstklebend | 200x200 | 6,20 |
| Richtungsangabe links/rechts (E005) | | | |
| 224 110 | Folie | 150x150 | 1,70 |
| 224 111 | Kunststoff | 150x150 | 2,65 |
| 224 112 | Kunststoff nachleuchtend selbstklebend | 150x150 | 5,00 |
| 224 113 | Folie | 200x200 | 2,30 |
| 224 114 | Kunststoff | 200x200 | 3,00 |
| 224 115 | Kunststoff nachleuchtend selbstklebend | 200x200 | 6,20 |
| Richtungsangabe aufwärts/abwärts (E006) | | | |
| 224 120 | Folie | 150x150 | 1,70 |
| 224 121 | Kunststoff | 150x150 | 2,65 |
| 224 122 | Kunststoff nachleuchtend selbstklebend | 150x150 | 5,00 |
| 224 123 | Folie | 200x200 | 2,30 |
| 224 124 | Kunststoff | 200x200 | 3,00 |
| 224 125 | Kunststoff nachleuchtend selbstklebend | 200x200 | 6,20 |
| Rettungszeichen Erste Hilfe (E006) | | | |
| 224 130 | Folie | 150x150 | 1,70 |
| 224 131 | Kunststoff | 150x150 | 2,65 |
| 224 132 | Kunststoff nachleuchtend selbstklebend | 150x150 | 5,00 |
| 224 133 | Folie | 200x200 | 2,30 |
| 224 134 | Kunststoff | 200x200 | 3,00 |
| 224 135 | Kunststoff nachleuchtend selbstklebend | 200x200 | 6,20 |
| Rettungszeichen Fahnschild Erste Hilfe (E003) | | | |
| 224 140 | Kunststoff nachleuchtend | 150x150 | 9,10 |
| 224 141 | Kunststoff nachleuchtend | 200x200 | 11,90 |
| Rettungszeichen Nasenschild Erste Hilfe (E003) | | | |
| 224 145 | Kunststoff nachleuchtend | 150x150 | 9,00 |
| 224 146 | Kunststoff nachleuchtend | 200x200 | 9,60 |
| Rettungszeichen Notruftelefon (E004) | | | |
| 224 150 | Kunststoff | 150x150 | 2,65 |
| 224 151 | Kunststoff nachleuchtend selbstklebend | 150x150 | 5,00 |
| 224 152 | Kunststoff | 200x200 | 3,00 |
| 224 153 | Kunststoff nachleuchtend selbstklebend | 200x200 | 6,20 |
| Rettungszeichen Sammelstelle (E007) | | | |
| 224 160 | Kunststoff | 150x150 | 2,65 |
| 224 161 | Kunststoff nachleuchtend selbstklebend | 150x150 | 5,00 |
| 224 162 | Kunststoff | 200x200 | 3,00 |
| 224 163 | Kunststoff nachleuchtend selbstklebend | 200x200 | 6,20 |
| 224 164 | Kunststoff | 400x400 | 15,80 |
| Rettungszeichen Defibrillator (E010) | | | |
| 224 170 | Kunststoff | 150x150 | 2,65 |
| 224 171 | Kunststoff nachleuchtend selbstklebend | 150x150 | 5,00 |
| 224 172 | Kunststoff | 200x200 | 3,00 |
| 224 173 | Kunststoff nachleuchtend selbstklebend | 200x200 | 6,20 |
| Rettungszeichen Augenspüleinrichtung (E011) | | | |
| 224 180 | Kunststoff | 150x150 | 2,65 |
| 224 181 | Kunststoff nachleuchtend selbstklebend | 150x150 | 5,00 |
| 224 182 | Kunststoff | 200x200 | 3,00 |
| 224 183 | Kunststoff nachleuchtend selbstklebend | 200x200 | 6,20 |
| Rettungszeichen Krankentrage (E013) | | | |
| 224 190 | Kunststoff | 150x150 | 2,65 |
| 224 191 | Kunststoff nachleuchtend selbstklebend | 150x150 | 5,00 |
| 224 192 | Kunststoff | 200x200 | 3,00 |
| 224 193 | Kunststoff nachleuchtend selbstklebend | 200x200 | 6,20 |
| Rettungszeichen Arzt (E009) | | | |
| 224 200 | Kunststoff | 150x150 | 2,65 |
| 224 201 | Kunststoff nachleuchtend selbstklebend | 150x150 | 5,00 |
| 224 202 | Kunststoff | 200x200 | 3,00 |
| 224 203 | Kunststoff nachleuchtend selbstklebend | 200x200 | 6,20 |

| | Material | Größe mm | |
|---|--|----------|------|
| Rettungszeichen Notdusche (E012) | | | |
| 224 210 | Kunststoff | 150x150 | 2,65 |
| 224 211 | Kunststoff nachleuchtend selbstklebend | 150x150 | 5,00 |
| 224 212 | Kunststoff | 200x200 | 3,00 |
| 224 213 | Kunststoff nachleuchtend selbstklebend | 200x200 | 6,20 |

Rettungszeichen Notausgang durch Fenster mit Fluchtleiter (E016)

| | | | |
|---------|--|---------|------|
| 224 220 | Folie | 200x200 | 2,30 |
| 224 221 | Kunststoff nachleuchtend selbstklebend | 200x200 | 6,20 |

Rettungszeichen Rettungsfenster (E017)

| | | | |
|---------|--|---------|------|
| 224 225 | Folie | 200x200 | 2,30 |
| 224 226 | Kunststoff nachleuchtend selbstklebend | 200x200 | 6,20 |



224 211



224 221



224 226

Hinweisschilder für Verbotsschilder DIN EN ISO 7010: 2012-10

Rund, weißer Hintergrund (RAL 9003), roter Rand mit rotem Querstrich (RAL 3001)

Verbotsschilder untersagen Handlungen oder den Gebrauch von bestimmten Gegenständen. Ihr Einsatzgebiet ist breit gefächert: von Rauchverboten über Verbote an Maschinen, Anlagen und Geräten bis hin zur Ausschilderung des Betriebsgeländes.

| | Material | Größe mm | |
|--|--|----------|------|
| Verbotsschilder Rauchen verboten (P002) | | | |
| 225 200 | Folie | 100 | 1,10 |
| 225 201 | Folie | 200 | 2,60 |
| 225 202 | Kunststoff | 200 | 2,90 |
| 225 203 | Kunststoff nachleuchtend selbstklebend | 200 | 8,80 |
| 225 204 | Folie | 315 | 4,60 |
| 225 205 | Kunststoff | 315 | 5,30 |

Verbotsschilder offenes Licht und Rauchen verboten (P003)

| | | | |
|---------|--|-----|------|
| 225 210 | Folie | 200 | 2,60 |
| 225 211 | Kunststoff | 200 | 2,90 |
| 225 212 | Kunststoff nachleuchtend selbstklebend | 200 | 8,80 |
| 225 213 | Folie | 315 | 4,60 |
| 225 214 | Kunststoff | 315 | 5,30 |

Verbotsschilder Mobilfunk verboten (P013)

| | | | |
|---------|-------|-----|------|
| 225 220 | Folie | 200 | 2,60 |
|---------|-------|-----|------|

Verbotsschilder Essen und Trinken (P022)

| | | | |
|---------|------------|-----|------|
| 225 230 | Folie | 200 | 2,60 |
| 225 231 | Kunststoff | 200 | 2,90 |

Verbotsschilder kein Trinkwasser (P005)

| | | | |
|---------|------------|-----|------|
| 225 240 | Folie | 200 | 2,60 |
| 225 241 | Kunststoff | 200 | 2,90 |

Verbotsschilder Fußgänger verboten (P00)

| | | | |
|---------|------------|-----|------|
| 225 250 | Folie | 200 | 2,60 |
| 225 251 | Kunststoff | 200 | 2,90 |
| 225 252 | Folie | 315 | 4,60 |
| 225 253 | Kunststoff | 315 | 5,30 |

Verbotsschilder Flurförderfahrzeuge verboten (P006)

| | | | |
|---------|------------|-----|------|
| 225 260 | Folie | 200 | 2,60 |
| 225 261 | Kunststoff | 200 | 2,90 |
| 225 262 | Folie | 315 | 4,60 |
| 225 263 | Kunststoff | 315 | 5,30 |

Verbotsschilder Abstellen und Lagern verboten (P023)

| | | | |
|---------|------------|-----|------|
| 225 270 | Kunststoff | 200 | 2,90 |
|---------|------------|-----|------|

Verbotsschilder Wasserlöschen verboten (P011)

| | | | |
|---------|------------|-----|------|
| 225 280 | Folie | 200 | 2,60 |
| 225 281 | Kunststoff | 200 | 2,90 |
| 225 282 | Folie | 315 | 4,60 |
| 225 283 | Kunststoff | 315 | 5,30 |



225 203



225 212



225 220



225 231



225 241



225 251



225 261



225 270



225 281



225 500



225 510



225 520



225 530



226 250



226 260



226 270



226 280



226 290



226 300



226 310

Hinweisschilder für Gebotszeichen gemäß ASR A1,3: 2013-02-28/DIN EN ISO 7010: 2012-10

Rund, blauer Hintergrund (RAL 5005), weißer Rand mit weißem Piktogramm (RAL 9003).

Gebotszeichen fordern zu einem bestimmten Verhalten auf und mahnen beispielsweise die Anwendung von Sicherheitsausrüstung an. Sie leisten so einen wertvollen Beitrag für mehr Sicherheit und zur Unfallverhütung am Arbeitsplatz.

| | Material | ø mm | |
|--|------------|------|------|
| Gebotszeichen Augenschutz benutzen (M004) | | | |
| 225 500 | Folie | 200 | 2,60 |
| 225 501 | Kunststoff | 200 | 2,90 |
| Gebotszeichen Kopfschutz benutzen (M014) | | | |
| 225 510 | Folie | 200 | 2,60 |
| 225 511 | Kunststoff | 200 | 2,90 |
| Gebotszeichen Maske benutzen (M016) | | | |
| 225 520 | Folie | 200 | 2,60 |
| 225 521 | Kunststoff | 200 | 2,90 |
| Gebotszeichen Gehörschutz benutzen (M003) | | | |
| 225 530 | Folie | 200 | 2,60 |
| 225 531 | Kunststoff | 200 | 2,90 |

Hinweisschilder für Warnzeichen DIN EN ISO 7010: 2012-10

Dreieckig, gelber Hintergrund (RAL 1003), schwarzer Rand (RAL 9004).

Warnzeichen warnen vor potenziellen Gefahren und erhöhen so die Aufmerksamkeit und Achtsamkeit der betrachtenden Personen. Sie werden im gewerblichen Bereich als Ausschilderung aber auch auf Produkten, hier zumeist als Aufkleber, eingesetzt.

| | Material | Größe mm | |
|---|------------|----------|------|
| Warnzeichen Handverletzung (W024) | | | |
| 226 250 | Folie | 100 | 1,60 |
| Warnzeichen heißer Oberfläche (W017) | | | |
| 226 260 | Folie | 100 | 1,60 |
| 226 261 | Kunststoff | 100 | 2,50 |
| 226 262 | Folie | 200 | 2,50 |
| 226 263 | Kunststoff | 200 | 3,25 |
| Warnzeichen Schwebende Last (W015) | | | |
| 226 270 | Kunststoff | 200 | 3,25 |
| 226 271 | Folie | 315 | 4,85 |
| 226 272 | Kunststoff | 315 | 5,50 |
| Warnzeichen Warnung vor Gefahren durch Batterie (W026) | | | |
| 226 280 | Folie | 100 | 1,60 |
| 226 281 | Kunststoff | 100 | 2,50 |
| 226 282 | Folie | 200 | 2,50 |
| 226 283 | Kunststoff | 200 | 3,25 |
| Warnzeichen Ätzende Stoffe (W023) | | | |
| 226 290 | Folie | 100 | 1,60 |
| 226 291 | Kunststoff | 100 | 2,50 |
| 226 292 | Folie | 200 | 2,50 |
| 226 293 | Kunststoff | 200 | 3,25 |
| Warnzeichen Feuergefährliche Stoffe (W021) | | | |
| 226 300 | Folie | 100 | 1,60 |
| 226 301 | Kunststoff | 100 | 2,50 |
| 226 302 | Folie | 200 | 2,50 |
| 226 303 | Kunststoff | 200 | 3,25 |
| Warnzeichen Giftige Stoffe (W016) | | | |
| 226 310 | Folie | 100 | 1,60 |
| 226 311 | Folie | 200 | 2,50 |
| 226 312 | Kunststoff | 200 | 3,25 |

| | Material | Größe mm | |
|--|------------|----------|------|
| Warnzeichen Rutschgefahr (W011) | | | |
| 226 320 | Folie | 100 | 1,60 |
| 226 321 | Kunststoff | 100 | 2,50 |
| 226 322 | Folie | 200 | 3,25 |
| 226 323 | Kunststoff | 200 | 5,50 |
| Warnzeichen Biogefährdung (W009) | | | |
| 226 330 | Folie | 100 | 1,60 |
| 226 331 | Folie | 200 | 2,50 |
| 226 332 | Kunststoff | 200 | 3,25 |
| Warnzeichen Gefahrenstelle allgemein (W001) | | | |
| 226 340 | Folie | 100 | |
| 226 341 | Kunststoff | 100 | 2,50 |
| 226 342 | Folie | 200 | 2,50 |
| 226 343 | Kunststoff | 200 | 3,25 |
| Warnzeichen Elektromagnetisches Feld (W005) | | | |
| 226 350 | Folie | 100 | 1,60 |
| 226 351 | Kunststoff | 100 | 2,50 |
| 226 352 | Folie | 200 | 2,50 |
| Warnzeichen Stolpergefahr (W007) | | | |
| 226 360 | Folie | 100 | 1,60 |
| 226 361 | Kunststoff | 100 | 2,50 |
| 226 362 | Folie | 200 | 2,50 |
| 226 363 | Kunststoff | 200 | 3,25 |
| Warnzeichen Absturzgefahr (W008) | | | |
| 226 370 | Folie | 100 | 1,60 |
| 226 371 | Kunststoff | 100 | 2,50 |
| 226 372 | Folie | 200 | 2,50 |
| 226 373 | Kunststoff | 200 | 3,25 |
| Warnzeichen Flurförderfahrzeug (W014) | | | |
| 226 380 | Folie | 100 | 1,60 |
| 226 381 | Kunststoff | 100 | 2,50 |
| 226 382 | Folie | 200 | 2,50 |
| 226 383 | Kunststoff | 200 | 3,25 |
| 226 384 | Folie | 315 | 4,85 |
| 226 385 | Kunststoff | 315 | 5,50 |
| Warnzeichen Gefährliche elektrische Spannung (W012) | | | |
| 226 390 | Folie | 100 | 1,60 |
| 226 391 | Kunststoff | 100 | 2,50 |
| 226 392 | Folie | 200 | 2,50 |
| 226 393 | Kunststoff | 200 | 3,25 |
| 226 394 | Folie | 315 | 4,85 |



226 320



226 330



226 340



226 350



226 360



226 370



226 380



226 390



226 600



226 644



226 870



226 875

Faltsignale dreiseitig

mit beschichtetem Gewebe, tagesleuchtend, auf Stativ aus verzinktem Profilstahl, aufklappbar, Zeichen Nr. 101 StVO mit Zusatztexten

| | | |
|---------|--|-------|
| | mit Federmechanismus | |
| | Schenkellänge ca. 700 mm , | |
| | Standausladung 880 mm, Gewicht ca. 2,90 kg | |
| 226 600 | mit Aufschrift 3 x „Feuerwehr“ | 97,60 |
| 226 605 | mit Aufschrift „Feuerwehr/Unfall/Ölspur“ | 97,60 |
| 226 610 | mit Aufschrift „Feuerwehr/Crash-Symbol/Ölspur“ | 97,60 |

| | | |
|---------|--|--------|
| | Schenkellänge ca. 900 mm , | |
| | Standausladung 1.140 mm, Gewicht ca. 3,40 kg | |
| 226 601 | mit Aufschrift 3 x „Feuerwehr“ | 121,00 |
| 226 602 | mit Aufschrift 3 x „Unfall“ | 121,00 |
| 226 603 | mit Aufschrift 2 x „Feuerwehr“, 1 x „Unfall“ | 121,00 |
| 226 604 | mit Aufschrift „Feuerwehr/Unfall/Ölspur“ | 121,00 |
| 226 606 | mit 3 Crash-Symbolen (Unfall) | 121,00 |

| | | |
|---------|--|-------|
| | ohne Federmechanismus | |
| | Schenkellänge ca. 700 mm , | |
| | Standausladung 880 mm, Gewicht ca. 1,70 kg | |
| 226 620 | mit Aufschrift 3 x „Feuerwehr“ | 97,60 |
| 226 621 | mit Aufschrift „Feuerwehr/Unfall/Ölspur“ | 97,60 |
| 226 622 | mit Aufschrift „Feuerwehr/Crash-Symbol/Ölspur“ | 97,60 |

| | | |
|---------|--|--------|
| | Schenkellänge ca. 900 mm , | |
| | Standausladung 1.140 mm, Gewicht ca. 2,30 kg | |
| 226 630 | mit Aufschrift 3 x „Feuerwehr“ | 121,00 |
| 226 631 | mit Aufschrift 3 x „Unfall“ | 121,00 |
| 226 632 | mit Aufschrift 2 x „Feuerwehr“, 1 x „Unfall“ | 121,00 |
| 226 633 | mit Aufschrift „Feuerwehr/Unfall/Ölspur“ | 121,00 |
| 226 634 | mit 3x Crash-Symbol (Unfall) | 121,00 |

Faltsignale dreiseitig retroflektierend

mit beschichtetem Gewebe, Stativ aus verzinktem Profilstahl, aufklappbar, Zeichen Nr. 101 StVO mit Zusatztexten

| | | |
|---------|--|--------|
| | mit Federmechanismus | |
| | Schenkellänge ca. 700 mm , | |
| | Standausladung 880 mm, Gewicht ca. 2,90 kg | |
| 226 640 | mit Aufschrift 3 x „Feuerwehr“ | 179,00 |
| 226 641 | mit Aufschrift 3 x „Unfall“ | 179,00 |
| 226 642 | mit Aufschrift 2 x „Feuerwehr“, 1 x „Unfall“ | 179,00 |
| 226 643 | mit Aufschrift „Feuerwehr/Unfall/Ölspur“ | 179,00 |
| 226 644 | mit 3 Crash-Symbolen (Unfall) | 179,00 |

| | | |
|---------|--|--------|
| | Schenkellänge ca. 900 mm , | |
| | Standausladung 1.140 mm, Gewicht ca. 3,40 kg | |
| 226 650 | mit Aufschrift 3 x „Feuerwehr“ | 268,00 |
| 226 651 | mit Aufschrift 3 x „Unfall“ | 268,00 |
| 226 652 | mit Aufschrift 2 x „Feuerwehr“, 1 x „Unfall“ | 268,00 |
| 226 653 | mit Aufschrift „Feuerwehr/Unfall/Ölspur“ | 268,00 |
| 226 654 | mit 3 Crash-Symbolen (Unfall) | 268,00 |

Faltsignale dreiseitig retroreflektierend gelb

mit beschichtetem Gewebe, Stativ aus verzinktem Profilstahl, aufklappbar, Zeichen Nr. 101 StVO mit Zusatztexten, **Schenkellänge ca. 700 mm**, Standausladung 880 mm

| | | |
|---------|--|--------|
| | ohne Federmechanismus , Gewicht ca. 1,70 kg | |
| 226 680 | mit Aufschrift FEUERWEHR/UNFALL/ÖLUNFALL | 128,00 |
| 226 681 | mit Aufschrift 3 x FEUERWEHR | 128,00 |
| | mit Federmechanismus , Gewicht ca. 2,90 kg | |
| 226 682 | mit Aufschrift FEUERWEHR/UNFALL/ÖLUNFALL | 140,00 |
| 226 683 | mit Aufschrift 3 x FEUERWEHR | 140,00 |

| | | |
|---------|--------------------|-------|
| 226 870 | Warndreieck | 12,90 |
|---------|--------------------|-------|

nach StVZO, zusammenlegbar, inkl. Plastikköcher, lichtreflektierend, 44 cm Schenkellänge, Stahlfußgestell schwenkbar, Gewicht 1,65 kg.

| | | |
|---------|-------------------|------|
| 226 875 | Warnflagge | 4,00 |
|---------|-------------------|------|

weiß-orange-weiß, (1:2:1), Farben nach EN 471. Aus reißfestem Stoff 500 x 500 mm, mit Holzstiel ca. 900 mm lang, Gewicht ca. 200 g.

| | | |
|---------|------------------------------|-------|
| 226 885 | Beutel für Warnflagge | 11,30 |
|---------|------------------------------|-------|

ca. 900 x 50 mm, Gewicht ca. 150 g.

Absperrungen

Warnbänder werden aus umweltschonenden, grundwasserneutralen Folien hergestellt. Zur besseren Warnwirkung sind sie ähnlich den Absperrschranken **senkrecht** rot/weiß-geblockt. Die Warnbänder müssen in Abständen von mindestens 2,50 m (oder kürzer) in einer Höhe von ca. 1,00 m so befestigt werden, dass sie in voller Breite sichtbar bleiben. Nur so wird eine ausreichende Warnwirkung gewährleistet.

Warnband, aus Polyethylen, 80 mm breit, 500 m lang, im Abrollkarton, zum Absperrren, Sichern und Markieren, Gewicht ca. 1,50 kg.

- | | | |
|----------------|--|--------------|
| 226 800 | rot/weiß geblockt | 10,50 |
| 226 805 | gelb/schwarz geblockt | 13,20 |
| 226 804 | rot/weiß geblockt, mit Aufdruck „Feuerwehr-Sperrzone“ | 13,40 |

**226 800**

- | | | |
|----------------|----------------------------------|--------------|
| 226 825 | Abrollbox für Absperrband | 16,50 |
|----------------|----------------------------------|--------------|
- mit der praktischen, immer wieder verwendbaren und leicht zu handhabenden Abrollbox können alle Absperrbänder schnell und bequem abgerollt werden. Mit Abschneidevorrichtung. Maße [LxBxH] ca. 300 x 105 x 220 mm. Gewicht ca. 1,40 kg.

**226 810/226 815**

- | | | |
|----------------|---|--------------|
| 226 810 | Selbstklebendes Warnband, aus Polyethylen, zur kurzfristigen Markierung von Gefahrenstellen, 66 m lang, auf Rolle: | 11,70 |
| 226 815 | rot/weiß schraffiert, 50 mm breit, 260 g | 11,70 |
| | gelb/schwarz schraffiert, 50 mm breit, 260 g | |

- | | | |
|----------------|---|-------------|
| 226 830 | Absperrketten, aus farb- und witterungsbeständigem Kunststoff, Gliederstärke 6 mm, Farbwechsel ca. alle 500 mm: | 1,10 |
| 226 831 | rot/weiß, per m (VP = 50 m), 62 g/m | 1,10 |
| 226 831 | gelb/schwarz, per m (VP = 50 m), 62 g/m | 1,10 |
| 226 850 | Universal-Absperrhalter aus Betonstahl, 1,3 m lang, rot lackiert, Spitze geschmiedet, 12 mm ø, zum Befestigen von Absperrbändern, Absperrleinen usw., Gewicht ca. 1,00 kg. | 9,00 |

**226 830**

- | | | |
|----------------|---|-------------|
| 226 851 | Haltepfosten aus Stahl, ca. 1,2 m lang, verzinkt mit Haken zum Aufhängen von Absperrleinen oder -ketten, 12 mm ø, Gewicht ca. 1,00 kg. | 7,65 |
|----------------|---|-------------|

- | | | |
|----------------|--|--------------|
| 226 852 | Aufstellfuß für Absperrbandhalter | 19,95 |
|----------------|--|--------------|
- Verzinkte, wetterfeste Ausführung mit Feststellschraube zur sicheren Aufnahme von Haltern bis 12 mm ø. Die Ecken sind leicht abgekantet, um sicheren Stand auch auf Kies und Erde zu gewährleisten. Gewicht: 800 g.

**226 825****226 852****226 851****Schilderstände**

- | | | |
|----------------|---|--------------|
| 226 865 | Modell Standard, zur Aufnahme von 2 Schildern (auch in Übergröße), mit Klemmen und ausziehbarem Rohr, Füßen, zweiteilig, mit Fußstück und Befestigungsrohr, Gewicht ca. 3,90 kg. | 71,20 |
|----------------|---|--------------|

- | | | |
|----------------|--------------------------|---------------|
| 226 854 | Absperrgerätesatz | 229,00 |
|----------------|--------------------------|---------------|
- für alle Einsatzfahrzeuge geeignet. Die Länge der Spieße ist durch das verstellbare Haltersystem auf 550 mm verringert worden. Durch den Standfuß ist der Halter auch für Asphalt und Beton geeignet. Bestehend aus:
- 1 Stahlblechkasten, mit Tragegriffen, lackiert mit Aufschrift „Absperrgerät“. Inneneinteilung zur sicheren Aufnahme aller Teile,
 - 10 Aufstellfüße, verzinkt mit Feststellschraube zur sicheren Aufnahme der Halter,
 - 10 verstellbare Halter, aus verzinktem Stahl, ausziehbar bis 1,05 m
 - 1 Einschlaghilfe, zum sicheren Einschlagen der Halter
 - 1 Rolle Absperrband, 500 m Abrollkarton, rot/weiß mit Aufschrift „Feuerwehr-Sperrzone“ Maße: 590 x 325 x 235 mm, Gewicht ca. 26,00 kg.

**226 854****226 865**



226 740



226 760



226 710



226 721



226 730



226 736

Fahrzeugschilder

Dachaufsetzer unbeleuchtet

Kunststoff, dreieckig, mit Magneten in der Bodenplatte, für max. Höchstgeschwindigkeit 130 km/h, Maße: 260 x 140 x 160 mm. Farben: Kunststoff gelb, Schrift schwarz.

| | | |
|---------|---|-------|
| 226 740 | mit Text „Feuerwehr im Einsatz“, 500 g | 39,00 |
| 226 741 | mit Text „Einsatzleitung Feuerwehr“, 500 g | 39,00 |
| 226 742 | mit Text „Rettungsdienst im Einsatz“, 500 g | 39,00 |

Dachaufsetzer unbeleuchtet

Kunststoff, dreieckig, mit 2 x 6poligen Ringmagneten in der Bodenplatte, für max. Höchstgeschwindigkeit 180 km/h, Maße: 280 x 110 x 120 mm. Farben: Kunststoff weiß, Schrift rot. Gewicht 700 g.

| | | |
|---------|---------------------------------|-------|
| 226 750 | mit Text „Feuerwehr im Einsatz“ | 68,00 |
| 226 751 | mit Text „THW im Einsatz“ | 68,00 |
| 226 752 | mit Text „DRK im Einsatz“ | 68,00 |
| 226 753 | mit Text „BRK im Einsatz“ | 68,00 |

Dachaufsetzer beleuchtet

mit 2 x 21 Watt Blinklicht, Spiralkabel mit Stecker für Zigarettenanzünder 12 Volt. Kunststoff, dreieckig, mit 2 x 6poligen Ringmagneten in der Bodenplatte, für max. Höchstgeschwindigkeit 180 km/h, Maße: 280 x 110 x 120 mm. Farben: Kunststoff weiß, Schrift rot. Gewicht 700 g.

| | | |
|---------|---------------------------------|--------|
| 226 760 | mit Text „Feuerwehr im Einsatz“ | 105,00 |
| 226 761 | mit Text „THW im Einsatz“ | 105,00 |
| 226 762 | mit Text „DRK im Einsatz“ | 105,00 |
| 226 763 | mit Text „BRK im Einsatz“ | 105,00 |

Innenschilder aus Kunststoff, mit Saugknöpfen zur Befestigung an der Fahrzeugscheibe.

| | | |
|---------|--|------|
| 226 710 | „Feuerwehr im Einsatz“, Grund gelb, Schrift schwarz, mit 1 Saugknopf, Maße 200 x 150 mm. | 9,10 |
|---------|--|------|

Aufkleber: „Feuerwehr retten - löschen - bergen - schützen“, Maße ca.: 400 x 60 mm

| | | |
|---------|-----------|------|
| 226 720 | für innen | 3,50 |
| 226 721 | für außen | 3,50 |

Aufkleber: „FEUERWEHR“, Grund rot, Schrift weiß, 35 x 245 mm

| | | |
|---------|-----------|------|
| 226 730 | für innen | 1,50 |
| 226 731 | für außen | 1,50 |

Aufkleber: Feuerwehr-Signet, 90 mm ø, Grund weiß, Rand rot, Symbole und Schrift schwarz,

| | | |
|---------|-----------|------|
| 226 735 | für innen | 1,50 |
| 226 736 | für außen | 1,50 |

226 891 Warnweste EN ISO 20471:2013 RAL 2005 10,50
rot-orange mit Aufschrift FEUERWEHR, ca. 65 cm lang, 2 umlaufende Reflexstreifen silber 5 cm, mit Frontklettverschluss, aus 100 % Polyester

Warnwesten EN 471

ca. 650 mm lang, Vorder- und Rückenteil aus einem Stück, Kanten ringsum mit Verstärkungsband eingefasst, rundum besetzt mit 2 silbernen, 50 mm breiten Reflexstreifen, mit Doppelringverschluss.

226 900 rot-orange, fluoreszierend, ohne Aufschrift, 7,00
aus PVC

226 901 rot-orange, fluoreszierend, mit Aufschrift 9,70
„FEUERWEHR“, aus PVC

226 902 rot-orange ohne Aufschrift 6,90
ca. 65 cm lang, 2 umlaufende Reflexstreifen silber 5 cm. mit Doppelringverschluss, aus PES/BW-Mischgewebe (Stoffweste).

226 903 neon-gelb, fluoreszierend, mit Aufschrift 11,40
„FEUERWEHR“ auf dem Rücken, aus PVC

226 908 rot-orange mit Aufschrift FEUERWEHR 9,70
ca. 65 cm lang, 2 umlaufende Reflexstreifen silber 5 cm. mit Doppelringverschluss, aus PES/BW-Mischgewebe (Stoffweste).

226 909 rot-orange ohne Aufschrift 4,50
ca. 65 cm lang, 2 umlaufende Reflexstreifen silber 5 cm. mit Doppelringverschluss, aus 100% Polyester.

226 905 Bereitschaftstasche für Warnweste, 1,10
mit Verschluss, aus PVC-leuchtorangenem Material, Gewicht ca. 250 g.



226 901



226 905

Feuerwehr-Einsatzstäbe (Winkerkellen)

beleuchtet, Betrieb durch 3 Baby-Zellen 1,5 V, die im Handgriff untergebracht werden, Glühlampe 3,5 V, Lederhalteschleife, Gesamtlänge ca. 500 mm, Scheibendurchmesser ca. 200 mm, reflektierende Streifen rot oder grün, **ohne Batterien.**

226 925 einseitig beleuchtet mit rotem Dauerlicht 32,20
beidseitig rote Streifen ohne Aufdruck, Gewicht ca. 400 g.

226 926 einseitig beleuchtet mit rotem Dauerlicht 32,50
beidseitig Aufdrucke „Halt Feuerwehr“ auf rotem Streifen, Gewicht ca. 400 g.

226 935 zweiseitig beleuchtet, eine Seite mit rotem 44,00
Dauerlicht und Aufschrift „Halt Feuerwehr“ auf rotem Streifen, andere Seite mit grünem Dauerlicht und Aufschrift „Straße frei“ auf grünem Streifen, Gewicht ca. 500 g.

226 936 zweiseitig beleuchtet, beidseitig mit rotem 44,00
Dauerlicht und Aufschrift „Halt Feuerwehr“ auf rotem Streifen, Gewicht ca. 500 g.

226 939 unbeleuchtet, beidseitig rote Streifen ohne Auf- 22,00
druck, Gewicht ca. 300 g.



226 936



226 939



226 942

Feuerwehr-Einsatzstäbe in LED-Technik

9 weiße LEDs sind so angeordnet, dass die Reflexfolie in bisher nicht gekanntem Maße angeleuchtet wird. 4 LEDs in rot bzw. grün verstärken die Signalwirkung gegenüber Glühlampen um ein Vielfaches. Über einen auf der Platine befindlichen Jumper besteht die Möglichkeit, die roten/grünen LEDs in einen Blinkmodus umzuschalten.

226 941 einseitig beleuchtet mit rotem Dauerlicht 53,90
beidseitig rote Streifen ohne Aufdruck, Gewicht ca. 400 g.

226 942 einseitig beleuchtet mit rotem Dauerlicht, 53,90
beidseitig Aufdruck „Halt Feuerwehr“ auf rotem Streifen, Gewicht ca. 400 g.

226 945 zweiseitig beleuchtet, mit rotem Dauerlicht 88,90
und Aufschrift „Halt Feuerwehr“ auf rotem Streifen, andere Seite mit grünem Dauerlicht und Aufschrift „Straße frei“ auf grünem Streifen, Gewicht ca. 500 g.

226 946 zweiseitig beleuchtet, mit rotem Dauerlicht 88,90
und Aufschrift „Halt Feuerwehr“ auf rotem Streifen, Gewicht ca. 500 g.



226 957



226 958/226 959

- 226 958 LED-Modul rot/weiß** 24,40
als Ersatzteil oder zum Umbau auf Einsatzstäbe in LED-Technik, mit 9 weißen und 4 roten LEDs, passend für alle Einsatzstäbe mit Schraubfassung E10.
- 226 959 LED-Modul grün/weiß** 24,40
als Ersatzteil oder zum Umbau auf Einsatzstäbe in LED-Technik mit 9 weißen und 4 grünen LEDs, passend für alle Einsatzstäbe mit Schraubfassung E10.
- 226 957 LED-Modul** 14,00
mit im Sockel integrierter Elektronik, Treiber, Spannungsüberwachung und Kühlung, passend für alle Einsatzstäbe mit Schraubfassung E10.

Weitere Einsatzstäbe, andere Beschriftungen auf Anfrage.



230 337



230 334



230 336



230 346



Elektronenblitzleuchte Euro-Blitz

für Blitzlicht, 180 mm ø Lichtaustritt, ausklappbare Füße, Blitzfrequenz ca. 60 Blitze/Min. Akku-Version mit eingebautem Ladegerät, automatischer Ladebegrenzung und Tiefentladeschutz. Nachladung und Ladeerhaltung im Fahrzeug per Ladekabel am Bordnetz möglich. Inkl. Adapter zum Aufstecken auf Faltsignale. Maße: 190 x 160 x 390 mm.

Euro-Blitz Xenon

1-/2-seitiger Lichtaustritt, Dauerlicht zuschaltbar, Blitzenergie 2 Ws

- 230 334 Euro-Blitz für 4 Blockbatterien 6 V / 9 Ah** 164,80
(Art.-Nr. 480 706) nicht im Lieferumfang, Einsatzzeit ca. 65 h.
- 230 335 Euro-Blitz mit Akku 6 V / 6,5 Ah** 289,90
und Ladestecker 230 V, Einsatzzeit ca. 11 h.
- 230 337 Euro-Blitz mit Akku 6 V / 6,5 Ah und Kontakten** 248,90
für Transportlader, Einsatzzeit ca. 11 h.

Euro-Blitz LED

2-seitiger Lichtaustritt (auch mit einseitigem Lichtaustritt lieferbar), Blitzenergie 1,5 Ws

- 230 336 Euro-Blitz LED für 4 Blockbatterien 6 V / 9 Ah** 164,80
(Art.-Nr. 480 706) nicht im Lieferumfang, Einsatzzeit über 200 h.
- 230 330 Euro-Blitz LED mit Akku 6 V / 6,5 Ah und Ladestecker 230 V** 289,90
Einsatzzeit über 50 h
- 230 331 Euro-Blitz LED mit Akku 6 V / 6,5 Ah und Kontakten** 248,90
für Transportlader, Einsatzzeit über 50 h

Elektronenblitzleuchte Euro-Synchron

technische Details wie Euro-Blitz Xenon, jedoch: programmierbar als Führungslichtanlage, Infrarot-Übertragungssystem, automatische Synchronisation beliebig vieler Leuchten, auch als Einzelleuchte verwendbar, einseitiger Lichtaustritt, Blitzfrequenz ca. 69 Blitze/Min., Maße: 190 x 160 x 390 mm.

- 230 344 Euro-Blitz Synchron für 4 Blockbatterien 6 V / 9 Ah** 239,80
(Art.-Nr. 480 706) nicht im Lieferumfang, Einsatzzeit ca. 40 h.
- 230 345 Euro-Blitz Synchron mit Akku 6 V / 6,5 Ah und Ladestecker 230 V** 395,80
Einsatzzeit ca. 7 h
- 230 346 Euro-Blitz Synchron mit Akku 6 V / 6,5 Ah und Kontakten** 408,90
für Transportlader, Einsatzzeit ca. 7 h.

Zubehör für Euro-Blitz und Euro-Synchron

- 230 339 Transportlader für einen Euro-Blitz / Euro-Synchron** 58,50
- 230 355 Lade- und Transportbox** 184,50
für 4 Euro-Blitz / Euro-Synchron, Maße ca. 740 x 180 x 190 mm, Gewicht ca. 5,50 kg (auch in anderen Abmessungen und ohne Ladefunktion erhältlich).



230 339



230 355

**Elektronenblitzleuchte Euro-Compact LED**

für Blitzlicht, hinterlegtes Dauerlicht, 180 mm ø Lichtaustritt, automatisches EIN- und AUSSCHALTEN durch Auf- oder Zuklappen der Standbügel, Blitzfrequenz ca. 60 Blitze/Min. Akku-Version mit eingebautem Ladegerät, automatischer Ladebegrenzung und Tiefentladeschutz. Nachladung und Ladeerhaltung im Fahrzeug per Ladekabel am Bordnetz möglich. Inkl. Adapter zum Aufstecken auf Faltsignale. Maße: 185 x 90 x 345 mm.

- | | | |
|----------------|--|---------------|
| 230 380 | Euro-Compact LED, einseitiger Lichtaustritt | 164,80 |
| | für 1 Blockbatterie 6 V/9 Ah (Art. 480 706) nicht im Lieferumfang, Einsatzzeit ca. 100 h. | |
| 230 381 | Euro-Compact LED, zweiseitiger Lichtaustritt | 164,80 |
| | für 1 Blockbatterie 6 V/9 Ah (Art. 480 706) nicht im Lieferumfang, Einsatzzeit ca. 50 h. | |
| 230 383 | Euro-Compact LED, einseitiger Lichtaustritt | 248,90 |
| | mit Akku 6 V/4,5 Ah für Transportlader oder Netzteil (Art. 230 388) nicht im Lieferumfang, Einsatzzeit ca. 50 h. | |
| 230 384 | Euro-Compact LED, zweiseitiger Lichtaustritt | 248,90 |
| | mit Akku 6 V/4,5 Ah für Transportlader oder Netzteil (Art.-Nr. 230 388) nicht im Lieferumfang, Einsatzzeit ca. 25 h. | |



230 380



230 384

- | | | |
|---|---|---------------|
| 230 382 | Euro-Compact Synchron Euro-Compact LED Synchron einseitiger Lichtaustritt | 239,80 |
| | für 1 Blockbatterie 6 V/9 Ah (Art. 480 706) nicht im Lieferumfang, Einsatzzeit ca. 90 h. | |
| 230 385 | Euro-Compact LED Synchron einseitiger Lichtaustritt | 408,90 |
| | mit Akku 6 V/4,5 Ah für Transportlader oder Netzteil (Art. 480 706) nicht im Lieferumfang, Einsatzzeit ca. 45 h. | |
| Zubehör für Euro-Blitz Compact LED und Euro-Compact LED Synchron | | |
| 230 386 | Transportlader mit Anschlusskabel | 58,50 |
| | als Einzel-Transportlader und im Set mit Erweiterungsboxen | |
| 230 387 | Transportlader mit Verbindungskabel | 58,50 |
| | Erweiterungsbox für 2-6 Ladungs-Einheiten | |
| 230 389 | Transportbox ohne Ladefunktion | 58,50 |
| 230 390 | Bügel zur Transportsicherung für Einzelboxen | 6,00 |
| 230 388 | Netz-Ladeadapter mit Rundstecker | 26,50 |
| | 230 V für Akku-Leuchten EURO-BLITZ COMPACT, EURO-BLITZ COMPACT Synchron und EURO-BLITZ ab Baujahr 2015 mit Blei-Gel-Akku 6 V/4,5 Ah | |

Elektronenblitzleuchte Tele-Blitz

für Blitzlicht, ausziehbar auf ca. 1 m Blitzhöhe, rot-weiße Färbung der Teleskopstange schafft zusätzliche Warnwirkung, Dauerlicht zuschaltbar, 180 mm ø Lichtaustritt, ausziehbare Füße, Blitzenergie 2 WS, Blitzfrequenz ca. 60 Blitze/Min. Akku-Version mit eingebautem Ladegerät, automatischer Ladebegrenzung und Tiefentladeschutz. Nachladung und Ladeerhaltung im Fahrzeug per Ladekabel am Bordnetz möglich. Inkl. Adapter zum Aufstecken auf Faltsignale. Maße: 215 x 160 x 450 mm, 1.110 mm (H) Teleskop, einseitiger Lichtaustritt

- | | | |
|----------------|---|---------------|
| 230 340 | Tele-Blitz Xenon für 4 Blockbatterien 6 V / 9 Ah | 339,80 |
| | (Art.-Nr. 480 706) nicht im Lieferumfang, Einsatzzeit ca. 65 h. | |
| 230 342 | Tele-Blitz Xenon mit Akku 6 V / 6,5 Ah und Ladestecker 230 V | 434,90 |
| | Einsatzzeit ca. 11 h | |
| 230 341 | Tele-Blitz Xenon mit Akku 6 V / 6,5 Ah und Kontakten | 434,90 |
| | für Transportlader, Einsatzzeit ca. 11 h | |

Weitere Ausführungen in Synchron ebenfalls lieferbar.



230 340



230 300



230 320



230 322



230 011



480 706



480 720



480 721

230 300 3-fach Blitzanlage TRI-Blitz **875,30**
 Blitzlicht mit drei Richtstrahlern, Lauflicht aufwärts und abwärts → Lauflicht in Abwärtsbewegung wirkt auf den Verkehrsteilnehmer so, wie eine Abwärtsbewegung mit der Hand durchgeführt. Durch Hinlegen des Gerätes auch verkehrsführendes Lauflicht nach links oder rechts möglich. Durch Umklappen des obersten Blitzes kann der Verkehr aus beiden Richtungen gewarnt werden, kompakt zusammenklappbar. Blitzenergie 3 x 1 Ws, automatische Ladebegrenzung und Tiefentladeschutz. Einsatzzeit ca. 15 h bei 2 Akkus 6 V/7 Ah, Maße 280 x 210 x 340 mm, Gewicht 11,70 kg.

Zubehör TRI-Blitz

230 320 Externes Ladegerät 230 V / 12 V **114,90**
 mit Kontrollanzeige, bei vollen Akkus automatische Umschaltung auf Erhaltungsladung.

230 322 Kfz-Ladegerät 12-24 V / 12 V **175,00**
 mit Kontrollanzeige und Stecker für Zigarettenanzünder, bei vollen Akkus automatische Umschaltung auf Erhaltungsladung.

230 332 Optima-Blitz, für 2 Blockbatterien 6 V / 9 Ah **86,60**
 (Art. 480 706) nicht im Lieferumfang, Elektronenblitzleuchte gelb, DIN-Linse, hinterlegtes Dauerlicht, Blitzfrequenz ca. 60 Blitze/Min., Blitzenergie: 1 Ws, inkl. Adapter zum Aufstecken auf Faltsignale, Einsatzzeit ca. 72 h, Maße 120 x 190 x 335 mm, Gewicht ca. 1,00 kg.

Batteriekasten-Leitkegelleuchte Elektronenblitz
 Lichtaustritt gelb ca. 200 mm ø. Betrieb mit 4 Blockbatterien 6 V (Art. 480 706) oder 2 Akkus (Art. 480 627) im Lieferumfang nicht enthalten. Einzusetzen in Leitkegel 750 mm hoch. Maße ca. 200 x 180 x 1.004 mm, Gewicht ca. 5,20 kg

230 000 mit einseitigem Lichtaustritt **199,00**

230 001 mit zweiseitigem Lichtaustritt **199,00**

230 320 externes Ladegerät 230 V / 12 V **114,90**
 mit Kontrollanzeige, bei vollen Akkus automatische Umschaltung auf Erhaltungsladung.

Leitkegel-Leuchte STAB-BLITZ
 Lichtaustritt zweiseitig gelb ca. 180 mm ø, kann in Leitkegel 500 oder 750 mm Höhe eingesetzt oder in der Hand gehalten werden. Zur Versorgung nötig: 5 Monozellen Art. 480 700 oder 6 Akku NiMH Art. 480 631, Maße ca. 100 x 180 x 630 mm, Gewicht ca. 1,30 kg.

230 011 STAB-BLITZ Xenon, batteriebetrieben **142,80**

230 007 STAB-BLITZ LED, batteriebetrieben **142,80**

230 009 STAB-BLITZ LED mit Akkus, nur für Akku-Betrieb **184,60**
 im Lieferumfang enthalten: 5 St. Akku 1,2 V 8 Ah und 1 Stecker-Ladegerät 230 V/12 V.

230 015 STAB-BLITZ Xenon, Batterie- oder Akkubetrieb **195,00**

Batterien und Akkus für Blitzleuchten

480 706 Trockenbatterie Typ IEC 4 R 25, 6 V / 7 Ah **3,60**
 (für Leuchten ELEKTRONEN-BLITZ, EURO-BLITZ, TELE-BLITZ und Blitzleuchte SUPER-PRIMÄR werden 4 Stück, für OPTIMA/STAR-BLITZ 2 Stück und für STAR-FLASH 627 B sowie EURO-BLITZ COMPACT Batterieversion 1 Stück benötigt) DIN 40870, Maße 67 x 67 x 102 mm, Gewicht ca. 550 g.

480 720 dryfit-Akku 6 V / 12 Ah für TRI-Blitz TB 1 DBP **76,60**
 bis Februar 2007 (pro Gerät sind 2 Stück erforderlich)

480 721 dryfit-Akku 6 V / 7 Ah mit Akkualter für Euro-Blitz **51,90**
 Euro-Synchron, Tele-Blitz, Tele-Synchron und Tri-Blitz 1, (pro Gerät ist 1 Stück erforderlich)

480 726 dryfit-Akku 6 V / 7 Ah für TRI-Blitz TB 1 DBP **41,50**
 ab März 2007 (pro Gerät sind 2 Stück erforderlich)

Verkehrsführungsleuchten (batteriebetrieben)

230 360 Stab-Lauflicht „Wonderstick“ 249,00

zum Einsetzen in Verkehrsleitkegel, keine Nr. 1, keine Begrenzung der Stückzahl, endlos 1 --> 100, kabellose Lauflichtanlage, Kippschalter TL-Leuchtenkopf mit Blink-(Blitz) Lauflichtelektronik 1-seitig gelb. Zum Betrieb Stabbatterie 6 V/18 Ah erforderlich (230 364) für Sonderanwendung (3 Jahre lagerfähig). Maße (LxBxT) 700 x 205 x 85 mm, Leuchtkegel ø 180 mm, Gewicht ca. 1,20 kg.

230 364 Original-Stab-Batterieblock 6V/18Ah für Stab-Lauflicht, 24,00

Maße: Länge 300 mm, ø 34 mm, Gewicht ca. 500 g.

230 015 Leitkegel-Leuchte STAB-BLITZ LED NISSEN 195,00

Lichtaustritt zweiseitig gelb, wahlweise Batterie- oder Akkubetrieb, helles Blitzlicht, ø ca. 200 mm, Betriebsdauer 100 - 300 h. Kann in Leitkegel 500 oder 750 mm Höhe eingesetzt oder in der Hand gehalten werden. Zum Betrieb erforderlich und nicht im Lieferumfang: 6 St. Monozellen (Art. 480 700) oder 6 St. Akku (Art. 480 631).

230 365 LED Pannenleitset 12/24 V 465,00

bestehend aus 5 gelben LED-Führungslichtelementen in einem kombinierten Transport- und Ladebehälter mit Ladekabel. Die geringen Abmessungen gestatten eine leichte Unterbringung in Einsatzfahrzeugen. Eine synchronisierte Lichtabfolge der einzelnen Elemente begrenzt den genauen Unfallort und leitet andere Verkehrsteilnehmer sicher daran vorbei. Die Synchronisation erfolgt im Koffer. Einsatzzeit mind. 12 Stunden. Maße Einzelelemente 100 x 90 x 25 mm, Maße Transport- und Ladebehälter 255 x 110 x 145 mm.

230 366 wie Art. 230 365 jedoch mit blauen LED-Führungslichtelementen 465,00

Star-Flash LED Typ 627 Führungslichtleuchte „FEUERWEHR“

Leuchtenklasse L8L/L8M nach EN 12352, BAST-Prüfung nach TL-Warnleuchten, Leuchtenklasse WL4. Mit oder ohne Synchronisierung durch Infrarottechnik an jeder Leuchte, Leuchtenketten von beliebiger Länge und Leuchtenanzahl möglich. Nur 1 Super-LED, dadurch geringe Stromaufnahme und lange Betriebszeiten, Linsendurchmesser 200 mm. Automatische Tag-/Nachtanpassung, Automatisches Umschalten auf Batteriebetrieb bei entladem Akku. Hinterlegtes Dauerlicht, dadurch bessere Standorterkennung bei Dunkelheit. Platzsparende Unterbringung durch schmale Bauform, mit vier ausdrehbaren Standfüßen, daher große Standfestigkeit. Stabiler Schnellverschluss, Öffnen der Leuchte ohne Werkzeug, Schriftzug „FEUERWEHR“ retroreflektierend.

230 030 Ausführung mit Synchronisierung Typ 627 A 295,20

zweiseitiger Lichtaustritt, mit integriertem Lithium-Ferro Akkupack.

230 037 Typ 627 B 187,70

zweiseitiger Lichtaustritt, für Batteriebetrieb, ohne Batterien (Art. 480 706).

230 031 Ausführung ohne Synchronisierung Typ 620 A 264,10

einseitiger Lichtaustritt, mit integriertem Lithium-Ferro Akkupack.

230 032 Typ 620 A 264,10

zweiseitiger Lichtaustritt, mit integriertem Lithium-Ferro Akkupack.



230 360

230 015



230 365



230 030

230 031



230 033



230 035



230 045



230 104



230 231



230 240

Zubehör

| | | |
|----------------|---|---------------|
| 230 033 | Transport- und Ladeschale 1-fach 12/24 V, für Star-Flash LED Typ 627, ohne Zuleitung | 35,60 |
| 230 034 | Transport- und Ladeschale 1-fach 12/24 V, für Star-Flash LED Typ 627, mit 2m Zuleitung und 2-poligem Kfz.-Stecker | 40,10 |
| 230 035 | Transport- und Ladeschale 4-fach 12/24 V, für Star-Flash LED Typ 627, mit 2m Zuleitung und 2-poligem Kfz.-Stecker. | 160,00 |
| 230 045 | Netz-Ladegerät 230 mit Ladekabel für Akkus NISSEN SUPER PRIMÄR, Star-Flash, Leitkegelleuchten ELEKTRO-NEN-BLITZ und STAB-BLITZ. | 63,00 |
| 230 104 | Leitkegeladapter für Führungsleuchten zur Verwendung der Leuchte auf Verkehrsleitkegeln. Geeignet für Elektronenleuchte Primär 825 und Führungsleuchte STAR-BLITZ 425 sowie STAR-FLASH | 11,00 |
| 480 706 | Blockbatterie 6 V / 9 Ah, Typ IEC 4 R 25 | 3,60 |
| | Warnleuchte LED für Baustellen mit Blink-/Dauerlicht, gelb für 2 Blockbatterien (Art. 480 706), geprüft nach TL Warnleuchten und EN 12352, hochwertige Leuchtdioden mit nahezu unbegrenzter Lebensdauer, Linsendurchmesser ca. 180 mm, Leuchtenkopf drehbar, mit Dämmerungsautomatik, wahlweise mit fest montiertem Halter zur Befestigung an Rohrmasten oder ohne Halter, Aufhängeöse zum Tragen oder schnellen Befestigen, Einsatz auf Faltsignalen ohne zusätzlichen Halter. | |
| 230 232 | Lichtaustritt einseitig gelb mit Halter | 17,95 |
| 230 202 | Lichtaustritt zweiseitig gelb mit Halter | 17,95 |
| 230 231 | Lichtaustritt zweiseitig gelb ohne Halter | 13,00 |
| 230 240 | Schlüssel für Halter Baustellenleuchte NISSEN | 2,40 |

Verkehrsleitkegel nach TL-Leitkegel sowie § 43 StVO

BAST-geprüft, mit weißen und roten Reflexstreifen, voll retroreflektierend. Leitkegel aus Kunststoff mit quadratischem Recyclingfuß, hohe Standfestigkeit, Gewichtsklasse III.

| | Kegelhöhe ca. | Maße Fuß ca. | Gewicht ca. | |
|----------------|---------------|--------------|-------------|--------------|
| 231 215 | 500 mm | 310 x 310 mm | 3,00 kg | 23,60 |
| 231 225 | 750 mm | 410 x 410 mm | 6,00 kg | 38,40 |

Verkehrsleitkegel tagesleuchtend

nicht für den öffentlichen Verkehrsraum, mit weißen Reflexstreifen, Leitkegel komplett aus PVC

| | | | | |
|----------------|--------|--------------|---------|--------------|
| 231 000 | 350 mm | 230 x 230 mm | 1,40 kg | 12,20 |
| 231 210 | 500 mm | 290 x 290 mm | 1,70 kg | 14,30 |
| 231 220 | 750 mm | 400 x 400 mm | 4,80 kg | 35,40 |

Faltleitkegel

Faltleitkegel Pro

Faltbarer Leitkegel mit integrierter Beleuchtung. Übertrifft die Anforderungen an Leitkegel. Die Pro-Versionen der Faltleitkegel zeichnen sich durch die größere Robustheit und das höhere Gewicht aus. Damit sind Sie auch für den Einsatz auf stark befahrenen Straßen bzw. Autobahnen geeignet. Auch für den Feuerwehreinsatz zugelassen. Ideal bei Autopannen und zur Kennzeichnung von Absperungen und Gefahrenstellen, aus allen Richtungen sichtbar (360°), einfachste Handhabung, leicht zu verstauen durch geringen Platzbedarf, passt in jeden Kofferraum und unter den Autositz, bessere Stabilität durch den mit Vollgummi ausgegossenen Fuß, höhere Standfestigkeit gegenüber der Standard-Version durch höheres Gewicht, mit integrierter, leistungsstarker Blinkleuchte zur noch besseren Erkennbarkeit in der Dunkelheit oder bei diffusem Licht, Blinkeinrichtung spritzwassergeschützt, Batterielebensdauer über 300 Stunden (2 x AAA)

| | | | | |
|----------------|--------|-------------------|---------|--------------|
| 231 230 | 500 mm | 280 x 280 x 60 mm | 1,80 kg | 30,50 |
| 231 235 | 750 mm | 390 x 390 x 60 mm | 3,20 kg | 41,50 |

Faltleitkegel Pro Retro

wie Faltleitkegel Pro, zusätzlich retroreflektierend

| | | | | |
|----------------|--------|-------------------|---------|--------------|
| 231 237 | 500 mm | 280 x 280 x 60 mm | 1,80 kg | 31,90 |
| 231 238 | 750 mm | 390 x 390 x 60 mm | 3,20 kg | 43,90 |

Weitere Ausführungen auf Anfrage.

| | | |
|----------------|--|-------------|
| 231 232 | Blinkleuchte orange für Faltleitkegel | 4,50 |
|----------------|--|-------------|

kann auf jeden Faltleitkegel aufgesetzt werden und verbessert Sichtbarkeit und Warnwirkung. Zwei LEDs, gespeist durch zwei im Lieferumfang enthaltene AA-Batterien, blinken nach dem Einschalten kontinuierlich. Lampendurchmesser 45 mm.

Dürfen Faltleitkegel im Straßenverkehr eingesetzt werden?

Die Gegenstände zur Ausrüstung und Absicherung von Unfall- oder Arbeitsstellen sind in §52 der StVZO eindeutig geregelt. Zu den Ausnahmen von diesen Regelungen gibt es ebenfalls Aussagen:

§ 70 Ausnahmen

(4) Die Bundeswehr, die Polizei, die Bundespolizei, die Feuerwehr und die anderen Einheiten und Einrichtungen des Katastrophenschutzes sowie der Zolldienst sind von den Vorschriften dieser Verordnung befreit, soweit dies zur Erfüllung hoheitlicher Aufgaben unter gebührender Berücksichtigung der öffentlichen Sicherheit und Ordnung dringend geboten ist. Abweichungen von den Vorschriften über die Ausrüstung mit Kennleuchten, über Warneinrichtungen mit einer Folge von Klängen verschiedener Grundfrequenz (Einsatzhorn) und über Sirenen sind nicht zulässig.

Da die vollreflektierenden Pro-Versionen unserer Faltleitkegel die Anforderungen der EN 13422 bezüglich Reflexion, Sichtbarkeit etc. erfüllen, steht einem Einsatz der Faltleitkegel bei den genannten Behörden und Einheiten nichts im Wege.



231 215

231 225



231 000/231 210



231 230

231 237



231 232



231 235





231 350



231 351



230 400



230 405



230 415



230 416

- 231 300 Klapp-Bake rechts/linksweisend** 114,20
vollretroreflektierend rot/weiß gestreift BAST-geprüft nach TL-Leitbaken, Bake klappt bei einer Fahrzeugberührung ohne große Verschiebung um, hohe Standsicherheit, Fußplatte mit Anti-Rutsch-System. Maße (HxB): Bake 970 x 215 mm, Folie 750 x 187 mm, Gewicht ca. 12,00 kg.
- 231 350 Umfahrungssignal MULTIPAN 4-teilig** 370,00
für Einpersonen-Haspel SIGNAL. Warnsignal mit Sichtflächen rot retroreflektierend. Seitenlänge 700 mm, handlich zusammenklappbar, wind-stabil, einfach aufzuklappen und wieder zu verpacken, Gewicht ca. 4,60 kg.
- 231 351 Tragetasche für 4-teiliges Umfahrungssignal** 63,90
Maße (LxBxH) 700 x 700 x 90 mm, Gewicht ca. 520 g.
- 231 305 Klapp-Bake Warnmax rechts/linksweisend** 86,00
vollretroreflektierend rot/weiß gestreift (Folie Typ II) mit verschleißhemmendem Folienschutzrand, hohe Standsicherheit, Fußplatte mit Anti-Rutsch-System, Tragegriff. Material Kunststoff, passend für Einpersonenhaspel „Signal“, Maße (HxB) Bake 710 x 215 mm, Folie 500 x 187 mm, Gewicht ca. 5,20 kg.
- 230 400 Warnblinkleuchte Hella 3003 StVZO** 45,50
mit Befestigungshalter. Mit abklappbarer Aufstellvorrichtung und rutschfesten Gummifüßen. Lichtscheibe für Warnblinklicht gelb. Wahlweise einschaltbares, weißes Arbeitslicht. Die Leuchte kann durch ihre flache Bauart auch unter dem Fahrersitz aufbewahrt werden. Für 5 handelsübliche Monozellen Leak-Proof 1,5 V (gehören nicht zum Lieferumfang). Mit Glühlampen 6 V/2,4 W. Maße (HxBxT): 285 x 130 x 71 mm, Gewicht ca. 400 g.
- 230 405 Warnblinkleuchte HELLA ACCU** 84,10
GGVS-Zulassung in stabilem Kunststoffgehäuse mit abklappbarer Aufstellvorrichtung, integrierter Drehschalter mit Akku-Testeinrichtung, einerseits orange Streuscheibe für Blinklicht, andererseits weiße Streuscheibe für Arbeitslicht, Glühlampe 6 V / 2,4 W, Betrieb mit BLei-Gel-Akku 6 V / 3 Ah, Schutzart IP 54, Farbe gelb, Lieferung inkl. Akku, Ladegerät 12/24 V und Ladehalterung, Maße ca. (HxBxT) 235 x 116 x 49 mm, Gewicht ca. 1,24 kg.
- 230 411 Warnblink- und Montageleuchte ULO StVZO** 39,90
ohne Aufbewahrungsbehälter, Halogen, mit weißem Arbeits- und gelbem Blinklicht, orangefarbenes Kunststoffgehäuse auf schwenkbarem Metallfuß, in Rückwand integrierter Drehschalter. Für 5 handelsübliche Monozellen 1,5 V (gehören nicht zum Lieferumfang). Maße (HxBxT): 222 x 80 x 55 mm, Gewicht ca. 300 g.
- 230 415 Aufbewahrungsbehälter** 6,10
für Warnblinkleuchten ULO (Art.-Nr. 230 411 und 230 416), stoßfestes Polyethylen, geeignet für Montage in Fahrzeugen, Gewicht ca. 0,50 kg.
- 230 416 Sicherheits-Warnblinkleuchte StVZO, LED** 46,40
Warn- und Arbeitslicht in LED-Technik, stabiles Kunststoffgehäuse aus bruchfestem Material, Füße mit Gummipoppen zusätzlich gesichert gegen Ver-rutschen. Für 4 handelsübliche Mignonzellen 1,5 V (gehören nicht zum Lieferumfang). Maße (HxBxT) 215 x 75 x 63 mm, Gewicht ca. 530 g.

Rauchpulver

zum Schütten auf nicht-brennbare Unterlagen, Inhalt 1,00 kg.

- 230 520** für weißen Rauch 15,30
230 521 für schwarzen Rauch 23,40

Rauchpatronen, Brenndauer ca. 4 min., Packung mit 5 St.

- 230 522** grau/weiß, Typ Übax-V, Packung 45,60
230 523 orange, Typ Übax-O, Packung 48,30

- 230 530** Bengalfeuier, rot leuchtend, Inhalt 1,00 kg. 35,20

- 230 540** Knallkörper (Kanonenschlag) groß, 10 Stück 12,90
 je Originalpackung. Preis pro Packung.

- 230 550** Sturmanzünder (Bengalhölzer), Schachtel mit 9,20
 20 Stück. Klasse 1, Packungseinheit 10 Schachteln, Gewicht ca. 250 g. Preis pro Packung.

Wachstuchfackeln mit Holzstiel

- 230 570** 1,5 Stunden Brenndauer, ca. 450 mm lang 1,30
230 571 2 Stunden Brenndauer, ca. 600 mm lang 1,60

- 230 590** Fackelbeutel aus PVC-beschichtetem Baumwollgewebe, rot, zur Aufnahme von ca. 10 Wachsfackeln, Innentasche für Sturmstreichhölzer, Klettverschluss, Maße: 700 x 220 mm. Gewicht ca. 300 g. 32,60



230 520



230 522



230 523



230 540



230 550



230 570

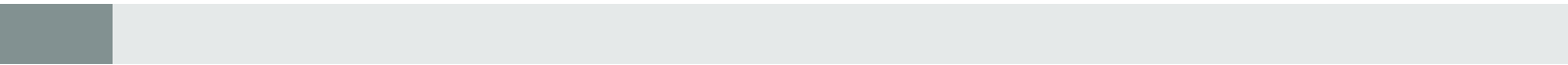

Anhänger
Gerätehauseinrichtungen
Schlauchbrücken und -haspeln
Schlauchpflegegeräte
Wasch- und Reinigungsgeräte

300

DER ROTE KATALOG





389 005



389 006



389 011



389 016

Feuerwehrschränke S 3000

Feuerwehrschränke mit innenliegendem klappbarem Helmhalter

Maße: Höhe 2.000 mm
Tiefe 600 mm
Abteibreite: 500 mm
Lichte Höhe des Helm-fachs: 290 mm
Höhe des Einwurfschlitzes beim Wertfach: 48 mm

auf 150 mm hohen Füßen aus Kunststoff

Ausstattung: oben innen rechts Universal-Helmhalter, oben innen links Ablageboden oder optional Wertfach. Darunter Kleiderstange mit 3 Haken, seitlich Hakenleiste mit 3 verschiebbaren Haken für Sicherheitsgurt, Rettungsleine u. ä., Fußteil glatt auskehrbar, Helmhalter aus Edelstahl. Farbe: RAL 3000 (feuerrot) ohne Mehrpreis, Wunschfarben auf Anfrage.

Wertfach mit Zylinderschloss und 2 Schlüsseln, sowie Einwurfschlitz (Zahlenschloss gegen Mehrpreis)

ohne Wertfach

| | Anzahl Abteile | Breite mm | |
|---------|----------------|-----------|--------|
| 389 001 | 1 | 520 | 398,00 |
| 389 002 | 2 | 1.010 | 548,00 |
| 389 003 | 3 | 1.500 | 698,00 |

mit Wertfach

| | Anzahl Abteile | Breite mm | |
|---------|----------------|-----------|--------|
| 389 005 | 1 | 520 | 488,00 |
| 389 006 | 2 | 1.010 | 728,00 |
| 389 007 | 3 | 1.500 | 968,00 |

Feuerwehrschränke mit innenliegendem klappbarem Helmhalter

Maße: Höhe 2.000 mm
Tiefe 500 mm
Abteibreite: 400 mm
Lichte Höhe des Helm-fachs: 290 mm

auf 150 mm hohen Füßen aus Kunststoff

Ausstattung: oben Wertfach, darunter Spezial-Böden für Helmauflage. Darunter Kleiderstange mit 3 Haken, seitlich Hakenleiste mit 3 verschiebbaren Haken für Sicherheitsgurt, Rettungsleine u. ä., Fußteil glatt auskehrbar.

Farbe: RAL 3000 (feuerrot) ohne Mehrpreis, Wunschfarben auf Anfrage.

Wertfach mit Zylinderschloss und 2 Schlüsseln, sowie Einwurfschlitz (Zahlenschloss gegen Mehrpreis)

ohne Wertfach

| | Anzahl Abteile | Breite mm | |
|---------|----------------|-----------|--------|
| 389 010 | 1 | 420 | 365,00 |
| 389 011 | 2 | 810 | 505,00 |
| 389 012 | 3 | 1.200 | 635,00 |
| 389 013 | 4 | 1.590 | 775,00 |

mit Wertfach

| | Anzahl Abteile | Breite mm | |
|---------|----------------|-----------|--------|
| 389 015 | 1 | 420 | 395,00 |
| 389 016 | 2 | 810 | 565,00 |
| 389 017 | 3 | 1.200 | 725,00 |
| 389 018 | 4 | 1.590 | 895,00 |

Zubehör siehe Seite 94.

Feuerwehrschränke S 3000

Feuerwehrschränke mit klappbarem Helmhalter auf dem Schrankdach

Maße: Höhe 2.000 mm
 Gesamthöhe mit Helmhalter 2.185 mm
 Tiefe 500 mm
 Abteillbreite: 400 mm

auf 150 mm hohen Füßen aus Kunststoff

in folgender Ausstattung: oben klappbarer Helmhalter auf dem Schrankdach (Lieferung lose, zur einfachen Selbstmontage), innen oben ein offenes Fach, optional Wertfach mit Einwurfschlitz, optional zusätzliches Ablagefach, Kleiderstange mit 3 Haken, seitlich Hakenleiste mit 3 verschiebbaren Haken für Gurt, Rettungsleine u. ä., Fußteil glatt auskehrbar.

Farbe RAL 3000 (feuerrot) ohne Mehrpreis, Wunschfarben auf Anfrage.

Wertfach mit Zylinderschloss und 2 Schlüsseln sowie Einwurfschlitz (Zahlenschloss gegen Mehrpreis).

ohne Wertfach

| | Anzahl Abteile | Breite mm | |
|----------------|----------------|-----------|---------------|
| 389 020 | 1 | 420 | 339,00 |
| 389 021 | 2 | 810 | 479,00 |
| 389 022 | 3 | 1.200 | 599,00 |
| 389 023 | 4 | 1.590 | 749,00 |

mit Wertfach

| | Anzahl Abteile | Breite mm | |
|----------------|----------------|-----------|---------------|
| 389 025 | 1 | 420 | 369,00 |
| 389 026 | 2 | 810 | 539,00 |
| 389 027 | 3 | 1.200 | 689,00 |
| 389 028 | 4 | 1.590 | 869,00 |

Ausführung mit Wertfach mit zusätzlichem offenem Fach

| | Anzahl Abteile | Breite mm | |
|----------------|----------------|-----------|---------------|
| 389 030 | 1 | 420 | 379,00 |
| 389 031 | 2 | 810 | 559,00 |
| 389 032 | 3 | 1.200 | 719,00 |
| 389 033 | 4 | 1.590 | 909,00 |

389 060 Kombination mit 2 Abteilen und Zwischenteil 899,00

bestehend aus 2 Feuerwehrschränken mit durchgehender Tür, rechts und links angeschlagen, in Drehbolzen gelagert, mit reinigungsfreundlichem Lochbild und eingepprägtem Etikettenrahmen für integrierbare Nummerierung. Komfortabler Türanschlagdämpfer für angenehmes Schließverhalten. Leichte Innenreinigung durch glatt auskehrbare Abteillböden. In der Höhe durchgehende Abteile mit Hutboden, darunter stabile Stahl-Garderobestange aus Ovalprofil, 3 verschiebbare Haken mit Systemaufnahme, z. B. für Kleiderbügel oder verschiebbare Trennwände. Ergonomischer Sicherheits-Drehriegelverschluss für Vorhängeschloss mit Tür-Schutz als Basisausstattung. Schrankfüße schwarz aus Kunststoff (erhöhter Korrosionsschutz für den Schrank). Zwischenteil aus Edelstahl mit stabiler Kleiderstange, 2 Helmhaltern, 4 Kleiderbügel und Schuhrost, außerdem 2 seitliche Hakenleisten mit je 3 verschiebbaren Edelstahl-Zusatzhaken. Gesamtbreite 1.260 mm, Tiefe 500 mm, Abteillbreite 300 mm, Höhe 1.850 mm, Standardfarbe rot RAL 3000.

Zubehör siehe Seite 94.

Weitere Feuerwehrschränke auf Anfrage.



389 026 mit 389 097



389 097



389 031



389 060



389 097



389 099

Feuerwehrschränke S 3000 Zubehör (Mehrpreise)

- 389 097** Zahlenschloss im Wertfach mit Verwischfunktion 29,00
(optional hauptschließfähig)
- 389 002** Spezial-Kleiderbügel aus Kunststoff 11,00
schwarz, lose
- 389 095** Elektrolytisch verzinkte Ausführung, 27,00
einbrennbeschichtet, Preis pro Stück
- 389 099** Stiefelmatte aus Gummi schwarz, 11,00
Maße: B 300 x T 430 mm, Preis pro Stück



390 500



390 510

Kleiderständer

- 390 500** Kleiderständer, fahrbar 136,00
aus Stahlrohr mit 1 Tragegestange aus Ovalrohr,
Maße (LxH) 1.000 x 1.250 mm, Gewicht ca. 9,00 kg.
- 390 510** Kleiderständer, fahrbar 185,00
aus Stahlrohr, mit 2 Tragegestangen aus Ovalrohr,
Maße (LxH) 1.700 x 2.000 mm, Gewicht ca. 15,00 kg.



390 550



390 552

Helmhalter

- 390 550** zur Wandmontage 40,50
mit fest angeschweißtem Kleiderbügel und Halte-
rung für Sicherheitsgurt. Besonders geeignet bei
beengten Platzverhältnissen. Kleiderbügel sind
quer angeschweißt, so dass ein Abstand von 30 cm
möglich ist. Der Kleiderbügel ist vorne offen, damit
die Hose abgestreift werden kann. Galvanisch ver-
zinkt. Maße (LxB) 420 x 400 mm, Gewicht ca. 1,30 kg.
- 390 551** zur Wandmontage, mit Haken und Namensschild 26,30
galvanisch verzinkt. Maße: Höhe ca. 320 mm, ø
130 mm, Wandabstand ca. 250 mm, Gewicht ca.
1,05 kg.
- 390 552** zur Montage auf Spinden, galvanisch verzinkt 19,70
Maße: Höhe ca. 250 mm, ø 130 mm, Gewicht ca.
1,00 kg.

Systemwerkbänke als funktionaler Arbeitsplatz

Mit den Systemwerkbänken können Sie einen strapazierfähigen Arbeitsplatz, zum Beispiel in der Werkstatt, der Produktion oder auch im Hobbybereich, bestücken.



381 000

- 381 000** Werkbank Modell 131 V 991,00
mit massiver Buchen-Platte 40 mm stark, Unter-
bau 2-teilig links: 4 Schubladen mit Vollauszug 90,
90, 180, 180 mm Fachhöhe; rechts: 1 Fach 540 mm
hoch mit Tür. Fußgestell aus VK-Rohr 45x45x2 mm,
800 kg Traglast bei gleichmäßiger Lastverteilung,
TÜV geprüft, mit Zentralverschluss. Vorderfront
RAL 5010 Enzianblau, Korpus/Gestell RAL 7035
Lichtgrau, Maße (BxTxH) 1.500 x 700 x 840 mm, Ge-
wicht 123,10 kg.



381 011

- 381 011** Montage-Werkbank Modell 707 V 1.838,00
mit massiver Buchen-Platte 40 mm stark, mit Un-
terbau links: 4x Schublade 90, 120, 150, 180 mm
Fachhöhe, rechts: Schraubstockfach inkl. Schraub-
stock York 100 mm BB, mit Klapplift (eingebaut).
Werkbank ausgestattet mit absenkbarer Fahr-
einrichtung mit 4 Lenkrollen, Rollen-Durchmesser
100 mm, Vorderfront RAL 5010 Enzianblau, Korpus/
Gestell RAL 7035 Lichtgrau, Maße (BxTxH) 1.270 x
700 x 840 mm, Gewicht 137,80 kg.
- 381 563** Werkzeugschrank mit Flügeltür 419,00
Flügeltürenschrank 2 Türen, Langlebige Stahl-
konstruktion, Aufhängung in Drehbolzen, ca. 110°
Öffnungswinkel, innen 4 verzinkte, verstellbare
Einlegeböden, Raster 15 mm, Traglast 70 kg, Mul-
dengriffschloss Ergolock und dreiriegeligem Zylin-
derschloss, Maße (HxBxT) 1.950 x 930 x 500 mm.

- 381 400 Werkzeugschrank** 1.011,00
 stabile Stahlblechausführung, einbrennlackiert, mit Ablegefach, 3 Schubfächern, mit Sicherheitschloss – ohne Inhalt. Passend für Werkzeugsatz Art. 381 410 und 381 415. Maße (HxBxT) 970 x 650 x 250 mm, Gewicht (leer) ca. 30,00 kg.
- 381 410 Werkzeugsortiment** 1.020,00
 Grundsoriment, 92-teilig, in metrischen Schlüsselweiten. Gewicht ca. 15,00 kg.
- 381 415 Werkzeug-Zusatzsortiment für Kfz-Bereich** 502,00
 34-teilig, in metrischen Werkzeugen, Gewicht ca. 10,00 kg.



381 400 / 381 410 / 381 415

Kompressoren und Zubehör

Erstklassige Materialien und sorgfältige Verarbeitung gewährleisten jahrelangen wirtschaftlichen und zuverlässigen Betrieb. Die robuste und erprobte Qualität macht sich im täglichen Einsatz ebenso bezahlt wie die sehr langen Wartungsintervalle (Fluidwechsel nur alle zwei Jahre).

- 310 090 Kompressor Classic mini 210/10 W** 480,00
 Wechselstrommotor. Korrosionsfreie Ventile mit Edelstahlventilzungen, zuverlässiger Elektromotor. Made in Germany
 Ansaugvolumen: 210 l/min.
 Füllvolumen 3 - 6 bar: 140 l/min.
 Druckbehälterinhalt: 10 l
 max. Betriebsdruck: 10 bar
 Motor: 230 V/1,1 kW/50 Hz
 Zylinderzahl: 1
 Schalldruckpegel: 73 db (A)
 Maße (LxBxH): 420 x 370 x 650 mm
 Gewicht: ca. 29,00 kg
- 310 100 Kompressor Premium compact 350/30 W** 1.270,00
 Wechselstrommotor. Korrosionsfreie Ventile mit Edelstahlventilzungen, zuverlässiger Elektromotor. Made in Germany
 Ansaugvolumen: 350 l/min.
 Füllvolumen 3 - 6 bar: 285 l/min.
 Druckbehälterinhalt: 30 l
 max. Betriebsdruck: 10 bar
 Motor: 230 V/1,9 kW/50 Hz
 Zylinderzahl: 1
 Schalldruckpegel: 72 db (A)
 Maße (LxBxH): 640 x 570 x 1.010 mm
 Gewicht: ca. 70,00 kg
- 310 110 Kompressor Premium 450/90 D** 1.770,00
 Drehstrommotor. Korrosionsfreie Ventile mit Edelstahlventilzungen, zuverlässiger Elektromotor. Made in Germany
 Ansaugvolumen: 450 l/min.
 Füllvolumen 3 - 6 bar: 370 l/min.
 Druckbehälterinhalt: 90 l
 max. Betriebsdruck: 10 bar
 Motor: 400 V/2,4 kW/50 Hz
 Zylinderzahl: 2
 Schalldruckpegel: 75 db (A)
 Maße (LxBxH): 1.120 x 500 x 830 mm
 Gewicht: ca. 82,00 kg



310 090

310 100



310 110

Zubehör für Kompressoren

- 310 150 Druckluftschlauch 10 m, 16 bar, DN 6 x 3 mm** 26,50
 aus PVC, gewebeverstärkt, eingebunden, mit Schlauchkupplung und Tülle
- 310 155 Handreifenfüllmesser nicht geeicht** 68,00
 zum Füllen, Prüfen und Ablassen, Ausführung mit Hebelstecknippel, 6 mm. Schlauchtülle, Anzeigebereich 0 - 10 bar.
- 310 160 Handreifenfüllmesser eichfähig** 144,50
 zum Füllen, Prüfen und Ablassen, Ausführung mit Hebelstecknippel, 6 mm. Schlauchtülle, Anzeigebereich 0 - 10 bar.
- 310 170 Werkstatt-Set** 60,90
 Werkstatt-Set mit Farbspritz-, Ölsprüh- und Ausblaspistole, Handreifenfüllmesser, Ball- und Fahrradfüllset, 5 m Spiralschlauch.

Weitere Kompressoren und Zubehör auf Anfrage.



381 450

Parallel-Schraubstöcke

Ausführung: nach vorne öffnend, verdeckte, kräftige Spindel mit doppelgängigem, gerolltem Trapezgewinde, nachstellbare, oberflächengehärtete Führungsschienen, mit großem gehärtetem Amboßansatz für Richt- und Staucharbeiten, ganz aus Stahl im Gesenk geschmiedet, unzerbrechlich.

| | Backenbreite | Spannweite | Gewicht | |
|----------------|--------------|------------|----------|---------------|
| 381 450 | 100 mm | 125 mm | 6,00 kg | 162,00 |
| 381 451 | 120 mm | 150 mm | 10,00 kg | 211,00 |
| 381 452 | 140 mm | 200 mm | 18,00 kg | 288,00 |
| 381 453 | 160 mm | 225 mm | 25,00 kg | 379,00 |
| 381 454 | 180 mm | 225 mm | 26,00 kg | 424,00 |



331 349

331 349 Montage-Scherenhubwagen

2.295,00

bestehend aus verzinkter Arbeitsplatte auf hydraulisch betätigter Scherenkonstruktion montiert, einschließlich zusätzlichem Feuerwehraufsatz, mit Fußpumpe, 2 Schiebestangen, 2 Bockrollen und 2 Lenkrollen mit Feststellvorrichtung. EN 1570

Traglast: 500 kg
 Plattform (LxB): 1.190 x 740 mm
 Maße (LxBxH): 1.100 x 680 x 1.700 mm
 Bauhöhe: 480 mm
 Nutzhub: 610 mm
 Gewicht: 145,00 kg

331 070 Schlauchvulkanisiergerät Pronto P 10 444,00
 für die Reparatur von Druckschläuchen, mit Schnellandruckvorrichtung. Gleichmäßiger Anpressdruck während des Reparaturvorganges. Mit Zeitschaltuhr. Kein Überhitzen.
 Spannung: 230 V Wechselstrom
 Anschlusswert: 500 W
 Temperatur: 135 °C
 Zeitschaltuhr: von 0 bis 60 min.
 Arbeitszwischenraum: 45 mm
 Dimensionen: 380 x 200 x 500 mm
 Heizfläche: 175 x 100 mm
 Gewicht: 7,50 kg



331 070

331 110 Vulkanisierplatten für gummierte Schläuche 15,00
 Farbe weiß-rot, Maße 100 x 150 mm.

331 130 Reparaturbox 65,00
 Inhalt: 1 Schere nichtrostend,
 1 Pinsel,
 1 Kunststoffflasche mit Schraubverschluss zum Selbstfüllen mit Aceton,
 1 Teflonfolie (nichthaftend und hitzebeständig),
 2 Platten Flickmaterial rot/10 x 15 cm,
 1 Platte Flickmaterial weiß/10 x 15 cm,
 1 Reparaturanleitung



331 130

Schlauch-Vulkanisier Set
 bestehend aus Flickmaterial, ca. 1.000 x 80 mm,
 1 Flasche Kleber ca. 50 ml, Gebrauchsanweisung

331 100 Schlauch-Vulkanisier Set weiß MO 23,90
331 101 Schlauch-Vulkanisier Set rot MO 23,90

331 137 Kleber für Reparaturset 331 100, 331 101 11,95
 Flasche 100 ml, Gewicht 188 g.



331 180

331 180 Schlauchschere mit Zahnung 61,00
 zum Abschneiden von Feuerlöschschläuchen. Schnittlänge ca. 79 mm, Länge ca. 220 mm, Gewicht ca. 350 g.

Elastische Schlauchbinde „Perfekt“
 Hebelverschluss mit 2 Einstellungen, aus flexiblem Federstahlband, 7 cm breit, mit Moosgummieinlage.



336 110

| | Größe | Innenweite | |
|----------------|-------|------------|--------------|
| 336 110 | B | 75 mm | 14,30 |
| 336 120 | C | 52 mm | 13,00 |
| 336 125 | C | 42 mm | 12,30 |

336 130 Klettback-Schlauchbinde 4,50
 aus synthetischem Material, Befestigung mittels Klettverschluss, 50 mm breit, 500 mm lang, für alle Schlauchdurchmesser geeignet. Einfach und schnell anzubringen, große Lebensdauer, verrotzungsfest. Gewicht ca. 60 g.



331 100



331 101



336 130



381 465



336 250



336 350

336 300



336 451



336 460



338 630



338 640



338 420



338 605

Schlagzahlen und Schlagbuchstaben

Ausführung: Extra-Qualität, Schrift nach DIN 1451, scharf graviert, in Normalschrift, satzweise in Kunststoffdosen. Material: Hochwertiger Werkzeugstahl. Anwendung: Zum Einschlagen in Materialien bis 120,00 kg/mm² Festigkeit.

| | Schriftgröße | Satz | Menge | |
|---------|--------------|------|-------|-------|
| 381 460 | 3 mm | 0-9 | 10 | 9,80 |
| 381 461 | 4 mm | 0-9 | 10 | 10,50 |
| 381 462 | 5 mm | 0-9 | 10 | 11,20 |
| 381 463 | 6 mm | 0-9 | 10 | 12,50 |
| 381 464 | 8 mm | 0-9 | 10 | 17,50 |
| 381 465 | 10 mm | 0-9 | 10 | 23,20 |
| 381 470 | 3 mm | A-Z | 26 | 29,00 |
| 381 471 | 4 mm | A-Z | 26 | 30,50 |
| 381 472 | 5 mm | A-Z | 26 | 33,40 |
| 381 473 | 6 mm | A-Z | 26 | 37,80 |
| 381 474 | 8 mm | A-Z | 26 | 52,50 |
| 381 475 | 10 mm | A-Z | 26 | 69,90 |

Signieren der Schläuche, Kartons, Kisten etc.

mit Vollgummi-Signierstempel, hochelastisch und flexibel. Unempfindlich gegen Wärme und Feuchtigkeit, sowie Säuren und Benzin. Schrifttiefe 9 mm. Schriftgröße 40 mm

| | | |
|---------|----------------------------------|------|
| 336 200 | Zahlen 0-9 Einzeltype p. St. | 8,50 |
| 336 220 | Buchstaben A-Z Einzeltype p. St. | 8,50 |

Signier-Buchstaben-Sortiment Schriftgröße 40 mm

| | | |
|---------|-------------------------|----------|
| 336 250 | Sortiment A = 74 Typen | 628,00 |
| 336 260 | Sortiment B = 112 Typen | 950,00 |
| 336 270 | Sortiment C = 160 Typen | 1.356,00 |

Klemmhalter

aus Leichtmetall, 1-zeilig, für Signiertypen aus Vollgummi, mit 2 starken Federn und Handgriff mit weicher Gummibandage.

| | | |
|---------|-----------------------------|--------|
| 336 300 | Länge 250 mm, ca. 83 Typen | 160,00 |
| 336 320 | Länge 450 mm, ca. 150 Typen | 210,00 |
| 336 330 | Länge 600 mm, ca. 200 Typen | 260,00 |

| | | |
|---------|---|-------|
| 336 350 | Setzmulde für Klemmhalter 250 - 450 mm lang | 29,00 |
| 336 351 | Setzmulde für Klemmhalter 600 mm | 39,00 |

Farbkissen

inkl. Verreibekissen und Deckel, mit starker Filzeinlage und Nesselbezug.

| | | |
|---------|--------------------|-------|
| 336 400 | Größe 250 x 350 mm | 68,00 |
| 336 410 | Größe 190 x 570 mm | 82,00 |
| 336 420 | Größe 360 x 460 mm | 87,00 |
| 336 430 | Größe 430 x 570 mm | 98,00 |

| | | |
|---------|---|-------|
| 336 450 | Signierfarbe für Feuerwehrschräume, schwarz, 1l | 61,00 |
| 336 451 | Signierfarbe, blau, 1 l | 61,00 |
| 336 460 | Verdünnung zur Signierfarbe, 1 l | 16,00 |

| | | |
|---------|-------------------------|------|
| 338 630 | Talkum, Packung 1,00 kg | 7,70 |
|---------|-------------------------|------|

| | | |
|---------|---|-------|
| 338 640 | Graphitstifte, 12-Stück-Packung zum Einstreichen der Gummidichtringe in Kuppelungen. Dichtringe anfeuchten und mit Graphitstift bestreichen. Gewicht ca. 300 g. | 13,50 |
|---------|---|-------|

Schlauchschellen

(Schneckenwindeschellen) DIN 3017 - Teil 1 aus glanzverzinktem Stahl, mit Sechskantschraube geschlitzt, Bandbreite 12 mm.

| | | |
|---------|------------------------|------|
| 338 410 | Ø-Bereich 25 - 40 mm | 1,05 |
| 338 420 | Ø-Bereich 40 - 60 mm | 1,15 |
| 338 430 | Ø-Bereich 50 - 70 mm | 1,25 |
| 338 440 | Ø-Bereich 60 - 80 mm | 1,35 |
| 338 450 | Ø-Bereich 70 - 90 mm | 1,45 |
| 338 460 | Ø-Bereich 80 - 100 mm | 1,50 |
| 338 470 | Ø-Bereich 90 - 110 mm | 1,60 |
| 338 480 | Ø-Bereich 110 - 130 mm | 1,85 |

Schlauchhülsen aus Leichtmetall

| | | |
|---------|------|-------|
| 338 600 | D/25 | 25,10 |
| 338 605 | C/42 | 33,50 |
| 338 606 | C/52 | 12,06 |
| 338 610 | B/75 | 12,40 |

338 050 Einbindevorrichtung für Druckschlauch auf Anfrage

S DIN 14817/EN 1947 zum Inneneinband, bestehend aus: 1 C-Festkupplung mit Gewinding, 2 Spannbacken, 1 Knebel, je 1 Gewindedorn für Druckkupplungen der Größe C-S 25, C-S 28, C-S 32, C-S 38. Gewicht ca. 6,50 kg.

338 000 Einbindeapparat komplett mit Rahmen 119,50

aus Leichtmetall, Drahtführungsrolle. Drahtspule und Bandbremse, bestückt mit 500 g verzinktem Draht, 1,4 mm \varnothing . Zum Aufspulen des Drahtes dient eine Handkurbel. Gewicht ca. 1,10 kg.

338 020 Festspannvorrichtung, mechanisch 248,00

aus Stahl. Sie hält beim Einbinden des Schlauches die Kupplung fest. Die Vorrichtung ist für sämtliche Kupplungsgrößen verwendbar. Auf der Rückseite mit Stahlplatte versehen zum Festspannen im Schraubstock. Zur Befestigung des Drahtes ist eine Schraube mit Öse und Sterngriff angebracht. Gewicht ca. 4,50 kg.

338 025 Schlaucheinbindegerät SE 120 1.090,00

Mechanisches Schlaucheinbindegerät zum manuellen Einbinden von B/C/D-Schläuchen. bestehend aus: Lagerbock mit Schnellspannvorrichtung, Alu-Spannhülsen mit Drahtnute, Klemmvorrichtung für die Spannhülsen, Drahtführung mit Drahtklemmung, Handrad mit Drahtrolle, Schraubstockhalterung, Oberfläche blau lackiert, Gewicht ca. 23,00 kg.

338 026 Alu-Spannhülse A 115,00

für SE 120 kompl. mit Klemmvorrichtung

338 027 Schlaucheinbindemaschine SEM-E 4.977,00

Elektrische Schlaucheinbindemaschine zum maschinellen Einbinden von Druck- und Saugschläuchen der Größe A - D, bestehend aus: Tischgestell aus eloxierten Aluprofilen mit aufgeschraubter Tischplatte aus Buchenholz verleimt und imprägniert, Getriebemotor unterhalb der Tischplatte, stufenlose Regelung der Einbindegeschwindigkeit mittels Fußtastpedal, stehendes Dreibackenfutter zum Einstellen auf alle Schlauchgrößen, Klemmvorrichtung am Dreibackenfutter, Drahthaspel für Draht 1,4 und 1,8 mm rückseitig an der Maschine, Not-Aus-Einrichtung. Zubehör: Sperrringentferner, Hammer und Zange

338 100 Sperrringentferner zum Entfernen der Sperrringe 13,60

hinter den Knaggenteilen der Kupplung.

338 023 Schlaucheinbindegerät SEG-E 2.573,00

zum maschinellen Einbinden von Schläuchen der Größen 25 - 75 mm und optional der Größe 110 mm. Von einer Drahtrolle mit 1,5 kg Edelstahldraht 1,4mm wird mittels Getriebemotor der Draht über einen Spannarm mit Spann- und Führungseinrichtung gleichmäßig stramm um den Schlauch gewickelt. Das feststehende Dreibackenfutter mit Spannvorrichtung verhindert dabei das Drehen der Schläuche. Die Drehgeschwindigkeit kann über einen Fußtaster in Verbindung mit einem Potentiometer stufenlos geregelt werden.

338 024 Ersatz Drahtspule mit 1,5 kg Edelstahldraht 34,00

1,4 mm zum einfachen Tausch am SEG-E.

Spezial-Einbindedraht aus Edelstahl

in Ringen à 10,00 kg, crapoverzinkt.

338 210 verzinkt, für Druckschläuche 1,4 mm \varnothing 58,50**338 220 verzinkt, für Saugschläuche 1,8 mm \varnothing 56,10**

338 000 / 338 020



338 027



381 799



381 812



381 852



381 860

- 381 799 Hochdruckreiniger MC-2C-150/650** **699,00**
 unbeheizt, Wechselstrom
 Technische Daten:
 Arbeitsdruck: 160 bar/ 16 MPa
 Wasserleistung: max. 600/570 l/h
 Elektr. Anschlusswerte 400 V/ 50 Hz, 3.3 kW
 Zulauftemperatur: max. 60 °C
 Gewicht: 27,10 kg
 Maße (LxBxH): 394 x 391 x 955 mm
 5 m Netzkabel mit Stecker
 Lieferung inkl. Zubehör: Pistole Ergo 2000, Strahlrohr Flexpower Plus, Düse Tornado Plus, 10 m HD-Schlauch.
- 381 812 Hochdruckreiniger MC 5M-200/1050** **1.499,00**
 unbeheizt, Drehstrom
 Technische Daten:
 Arbeitsdruck: 200 bar/ 20 MPa
 Wasserleistung: max. 1.050/960 l/h
 Elektr. Anschlusswerte: 400 V/ 50 Hz, 6.1 kW
 Zulauftemperatur: max. 60 °C
 Gewicht: 73,00 kg
 Maße (LxBxH): 735 x 570 x 1.020 mm
 5 m Netzkabel mit Stecker
 mit 3 Keramik-Kolben
 Lieferung inkl. Zubehör: Pistole Ergo 2000, Düse Tornado Plus, Flexopower Plus Strahlrohr, 10 m HD-Schlauch.
- 381 831 Hochdruckreiniger MH 4M-180/860 X** **3.399,00**
 Heißwasser-Reiniger/Drehstrom, beheizt
 Technische Daten:
 Wasserleistung: 800-860 l/min.
 Arbeitsdruck: 180 bar
 Elektr. Anschlusswerte: 400 V/ 50 Hz/ 4 kW
 Wassertemperatur: 90-150 °C
 Maße (LxBxH): 1.053 x 685 x 760 mm
 Gewicht: ca. 136,00 kg
 Lieferung inkl. Zubehör: Ergo 2000 Pistole, Universal-Stahlrohr, Tornado Plus Düse, 15 m HD-Schlauch, Netzkabel 5 m, Schlauchtrommel.
- 381 823 Hochdruckreiniger MH 5M-150/960** **4.199,00**
 beheizter Heißwasser-Reiniger /Drehstrom
 Technische Daten:
 Wasserleistung: 900-960 l/h
 Arbeitsdruck: 190 bar
 Elektr. Anschlusswerte: 400 V/50 Hz/ 6 kW
 Wassertemperatur: 90-150 °C
 Maße (LxBxH): 1.190 x 702 x 987 mm
 Gewicht: ca. 184,00 kg
 Lieferung inkl. Zubehör: Ergo 2000 Pistole, HD-Strahlrohr, Düse (Tornado-Plus). 10 m HD-Schlauch, Anschlusskabel 5 m.
- 381 852 Kehrmaschine BK 900** **659,00**
 reinigt ohne viel Mühe alle harten und elastischen Böden, kehrt vorwärts und rückwärts. Kehrbreite mit Seitenbürste 690 mm, ohne Seitenbürste 490 mm, Schmutzbehälter 40 l, Maße (LxBxH) 1.060 x 790 x 900 mm, Gewicht ca. 25,00 kg.
- 381 860 Scheuerkehrmaschine SCRUBTEC 343.2 E** **2.799,00**
 Wechselstrom, Reinigung und Saugen in einem Arbeitsgang.
 Technische Daten:
 Arbeitsbreite: 430 mm
 Arbeitsgeschwindigkeit: 4 km/h
 Theoret. Flächenleistung: 1.720 qm
 Frisch- und Schmutzwassertank: 31/30 l
 Spannung: 230 V/ 50 Hz
 Leistungsaufnahme Bürstenmotor: 1.1 kW
 Leistungsaufnahme Saugmotor: 550 W
 wartungsfrei
 Maße (LxBxT): 1.115 x 570 x 1.050 mm
 Gewicht: ca. 65,00 kg (leerer Tank)
 Lieferung inkl. Bürste und Saugleiste.

Abgasschläuche DIN 14572

für Feuerwehrfahrzeuge, Tragkraftspritzen und Stromerzeuger; gefertigt aus feuerverzinktem und flexiblem Metallschlauch. Die Enden sind jeweils mit einem wärmeisolierten Holzgriff versehen.

| | Ausführung für | Maße | Gewicht | |
|----------------|-------------------------------|----------------|---------|---------------|
| 351 000 | Tragkraftspritze DIN 14410 | 50 x 1.500 mm | 2,50 kg | 43,50 |
| 351 005 | Stromerzeuger DIN | 50 x 2.500 mm | 3,50 kg | 48,90 |
| 351 010 | Feuerwehrfahrzeug | 85 x 2.500 mm | 5,50 kg | 74,20 |
| 351 015 | Feuerwehrfahrzeug | 102 x 2.500 mm | 7,00 kg | 105,00 |
| 351 020 | Feuerwehrfahrzeug | 130 x 2.500 mm | 8,60 kg | 99,60 |



351 000



351 015



392 000



392 050



392 055



392 060



392 070

- 392 000 Schlauchbrücke Holz DIN 14820-1:2015-09** **54,00**
für 2 B- oder 2 C-Druckschläuche, bestehend aus 5 rot/weißen Kanthölzern. Begurtung aus aus UV-stabilisiertem Polypropylen, mit verzinkten Stahlblechunterlagen verschraubt. Spurbreite 700 mm. Maße ca. (LxB) 935 x 700 mm, Gewicht ca. 11,50 kg.
- 392 050 Schlauchbrücke Aluminium Pressprofil** **302,00**
für 2 B- oder 2 C-Schläuche, ohne Handgriffaussparung, bestehend aus 2 Auffahrprofilen, rutschgesichert, Überfahrlänge 745 mm, Überfahrbreite 700 mm, 92 mm hoch, Traglast 7 t, Gewicht 22,50 kg.
- 392 055 Schlauchbrücken Set Modular Aluminium 2B-4M** **305,00**
Druckschläuche bis \varnothing 75 mm werden durch die Fahrzeugreifen ohne Durchflussverlust in die Form des Schlauchkanals gedrückt, lichtetes Maß 90 x 60 mm. Strangpressprofil-Aluminium, Bauhöhe von 60 mm erlaubt leichtes Überfahren für Fahrzeuge aller Art, erweiterbares Modulsystem, mit nur einer Rampe auch an Gehsteigkanten einsetzbar, Transportkiste mit aufgedruckten Verkehrszeichen 112 (Unebene Fahrbahn) und 274-5 (Zuässige Höchstgeschwindigkeit 5 km/h) kann während des Einsatzes als Verkehrszeichen verwendet werden. Satz bestehend aus 8 Rampenelementen, 8 Schlauchtunneln, 1 Transportkiste Kunststoff (BxTxH) 600 x 400 x 185 mm, Gewicht ca. 21,70 kg.
- 392 060 Schlauchbrücke Crocodile** **139,60**
aus schwarzem Vollgummi, für 2 B- oder 2 C-Druckschläuche, klappbar, rutschfest durch Bodenrippen, seitlich Reflektierende Streifen, ausgesparte Tragegriffe, mit ineinander greifenden Verbindungsteilen zur Verbindung weiterer Schlauchbrücken. Länge ausgelegt: 890 mm, zusammengefaltet: 455 mm, Breite Fahrspur: 300 mm, inkl. Noppen: 368 mm, Höhe flachliegend: 95 mm, Gewicht ca. 11,50 kg.
- 392 061 Schlauchbrücke Crocodile** **199,00**
Typ A für 2 A-Schläuche, Länge ausgelegt 1.200 mm, zusammengefaltet 620 mm, Breite Fahrspur 300 mm, Höhe flachliegend 132,5 mm, Gewicht ca. 20,00 kg.
- 392 064 Schlauchbrücke Crocodile mit Überfahrtschutz** **210,00**
Typ B für 2 B-Schläuche, aus verstärktem Vollgummi, Länge ausgelegt 890 mm, zusammengefaltet 455 mm, Breite Fahrspur 300 mm, Gewicht ca. 13,00 kg.
- 392 065 Überfahrtschutz** **99,00**
zum Nachrüsten für Schlauchbrücke Crocodile, Gewicht ca. 1,50 kg.
- 392 070 Schlauchbrücke Vollgummi mit Reflexstreifen** **45,40**
für B- oder zwei C-Druckschläuche, mit zuverlässig ineinandergreifenden Verbindungsteilen, die auch als Tragegriffe dienen, getestet bis 40 t Überfahrlast, beliebig in der Breite erweiterbar, Maße (LxBxH) ca. 860 x 300 x 105 mm, Gewicht ca. 12 kg.
- 392 071 Schlauchbrücke aus Vollgummi mit Reflexstreifen** **65,80**
für 2 A-Druckschläuche, mit zuverlässig ineinandergreifenden Verbindungsteilen, die auch als Tragegriffe dienen, getestet bis 40 t Überfahrlast, beliebig in der Breite erweiterbar, Maße (LxBxH) ca. 1.010 x 300 x 135 mm, Gewicht ca. 21,00 kg.

Schlauchtragekörbe

Schlauchtragekorb DIN 14827-1:2015-09 aus Aluminium, klappbare Seitenwand durch Scharniere fest mit dem Korb verbunden und mit Verschlüssen gesichert, Tragegriff längs, zur Aufnahme Druckschläuchen.

| | Typ | Aufnahmemenge | Maße (LxBxH) mm | Gewicht kg | |
|----------------|--------------|---------------|-----------------|------------|--------------|
| 395 101 | STK-C | 3 x 15 m | 870 x 115 x 520 | 3,10 | 75,70 |
| 395 102 | STK-B | 2 x 20 m | 870 x 145 x 520 | 3,20 | 75,70 |



392 101

Schlauchtragekörbe GÜNZBURGER STEIGTECHNIK

Robuste Ausführung, dadurch kein Verbiegen, abgerundete Kanten zur Minimierung der Verletzungsgefahr. Engmaschige Seitenwände für sichere und kompakte Verwahrung ohne Verkanten der Schlauchkupplungen.

| | Typ | Aufnahmemenge | Maße (LxBxH) mm | Gewicht kg | |
|----------------|---|-------------------------------|-----------------|------------|---------------|
| 395 106 | STK-D | 3 x 15 m D oder 2 x 15 m C | 435 x 115 x 520 | 2,50 | 140,00 |
| 395 108 | STK-C | 3 x 15 m C | 870 x 115 x 520 | 3,50 | 141,40 |
| 395 109 | STK-B | 2 x 20 m B | 870 x 145 x 520 | 4,00 | 145,50 |
| 395 104 | Trennblech für Schlauchtragekorb D | | | 0,75 | 46,00 |
| | zu Nr. 395 106 | | | | |



392 106

Sonstige Schlauchtragekörbe**Schlauchwickelkörbe**

Einfaches und schnelles Bestücken von Schlauchtragekörben durch eine Person in weniger als 2 Minuten mittels Handkurbel. Die Schläuche werden dabei zusammengekuppelt und in Kupplungshalterungen gelegt. Die Entnahme erfolgt durch Herausziehen beim Gehen mit dem Schlauchtragekorb, nachdem die Schlauchkupplung am Verteiler angeschlossen wurde. Vollständig ausgestattetes System besteht aus Schlauchwickelkörben, Handkurbel und einem Halteblech an der Aufstiegsleiter.

| | Typ | Aufnahmemenge | Maße (LxBxH) mm | Gewicht kg | |
|----------------|----------|---------------|-----------------|------------|---------------|
| 395 160 | C | 3 x 15 m | 870 x 120 x 520 | 3,85 | 276,00 |
| 395 165 | B | 2 x 20 m | 870 x 145 x 520 | 3,20 | 276,00 |

395 170 Handkurbel zum Aufwickeln der Schläuche **32,00**
395 171 Korbhalteblech C **28,00**

zum Einhängen des Schlauchwickelkorbs in die Aufstiegsleiter.

395 172 Korbhalteblech B **28,00**
 zum Einhängen des Schlauchwickelkorbs in die Aufstiegsleiter.

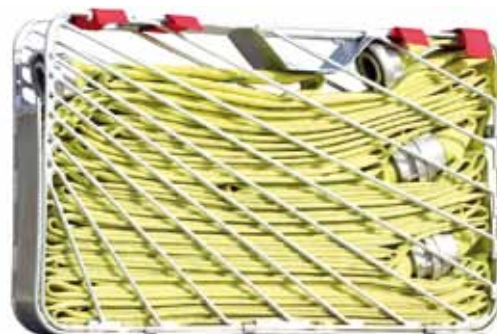

395 151

Schlauchtragekörbe flexattack®

Kein Verhaken der Kupplungen beim Auslegen des Schlauchs, einfache Entnahme der Restmenge ohne umfangreiches Auseinanderziehen ermöglicht schnelle Einsatzbereitschaft, einfaches Befüllen des Korbes.

| | Typ | Aufnahmemenge | Maße (LxBxH) mm | Gewicht kg | |
|----------------|----------|---------------|-----------------|------------|---------------|
| 395 151 | C | 3 x 15 m C | 870 x 115 x 520 | 4,00 | 225,00 |
| 395 152 | B | 2 x 20 m B | 870 x 145 x 520 | 4,10 | 230,00 |

Speziell zur Wald- und Vegetationsbrandbekämpfung

395 130 B WILDFIRE 75 **1.582,00**

Waldbrand-Schlauchtragekorb zur Wald- und Vegetationsbrandbekämpfung, Tragekorb komplett bestückt mit 3 St. WILDFIRE-Strahlrohre 75 mit max. Durchfluss 65 l bei 6 bar, 1 St. WILDFIRE-Kugelverteiler C/DCD mit Übergangsstück C-D, 3 St. FL-Schlauch D 25 20 m, Maße 870 x 145 x 520 mm, Gewicht ca. 22,00 kg.



395 130



395 200

Einpersonen-Haspeln

395 200 Einpersonen-Haspel SCHLAUCH RAL 3000 2.346,00

DIN 14826-2:2012-09 normale Ausführung mit Außenbreite 967 mm zur Aufnahme von max. 160 m B-Schlauch, fahrbar in Sicherheitsausführung, Haspeltrommel und Haspelwelle Aluminium, Fahrgestell in Stahlbauweise, luftbereifte Breitreifen auf Stahlfelge, auswechselbare Aufstellfüße aus Edelstahl. Totmannbremse, Ablaufbremse für Schlauchhaspel, Aufwickelvorrichtung mit Kurbelgetriebe, rechts montiert (im aufgeprotzten Zustand in Fahrtrichtung gesehen), einschließlich Handkurbel, Halter für Handkurbel, Kupplungshalter aus Edelstahl mit Klettbandbefestigung, gleichzeitig als Festpunkt zum leichten Lösen der Kupplungen dienend. Haspel und Felgen rot RAL 3000, Rahmen weiß RAL 9010. Andere Lackierungen gegen Aufpreis. Maße ca. 990 mm breit, Gewicht ca. 55,00 kg.

395 205 Einpersonen-Haspel SCHLAUCH RAL 3000 2.346,00

schmale Ausführung mit Außenbreite 757 mm (Aufprotzbreite 530 mm, Bügelbreite 400 mm) zur Aufnahme von max. 100 m B-Schlauch, fahrbar in Sicherheitsausführung, Haspeltrommel und Haspelwelle Aluminium, Fahrgestell in Stahlbauweise, luftbereifte Breitreifen auf Stahlfelge, auswechselbare Aufstellfüße aus Edelstahl. Totmannbremse, Ablaufbremse für Schlauchhaspel, Aufwickelvorrichtung mit Kurbelgetriebe, rechts montiert (im aufgeprotzten Zustand in Fahrtrichtung gesehen), einschließlich Handkurbel, Halter für Handkurbel, Kupplungshalter aus Edelstahl mit Klettbandbefestigung, gleichzeitig als Festpunkt zum leichten Lösen der Kupplungen dienend. Maße: ca. 760 mm breit, Gewicht ca. 55,00 kg.

395 210 Aufpreis für Kurbelgetriebe links 5,00 zu Einpersonen-Haspel SCHLAUCH

Haspellackierung

Felgen und Trommel bzw. nur Felgen bei Einpersonen-Haspeln und Sonderausführungen. Aufpreis:

| | | |
|---------|---|--------------------|
| 395 240 | Trommel und Felgen Farbe RAL 3020 verkehrsrot | 30,00 |
| 395 241 | Trommel und Felgen Farbe RAL 9010 reinweiß | 30,00 |
| 395 242 | Trommel und Felgen Farbe RAL 3024 leuchtrot | 220,00 |
| 395 243 | Trommel Alu eloxiert, Felgen RAL 3000 feuerrot | 140,00 |
| 395 244 | sonstige Farbkombinationen für Trommel und/oder Felgen | auf Anfrage |

Farbringe für Haspelscheiben

Für alle BARTH Einpersonen-Haspeln SCHLAUCH ab Baujahr 2006, ø ca. 640 mm. Preis pro Paar.

| | | |
|---------|---|--------------|
| 395 252 | Farbring weiss reflex | 96,00 |
| 395 253 | Farbring rot reflex | 96,00 |
| 395 254 | Farbring zitronengelb reflex | 96,00 |
| 395 255 | Farbring RAL 3024 leuchtrot reflex | 96,00 |
| 395 256 | Farbring saturngelb fluoreszierend | 96,00 |

Farbringe für Radfelgen

für alle EPH-Haspeln ab Baujahr 2006, ø ca. 340 mm. Preis pro Paar.

| | | |
|---------|---|--------------|
| 395 260 | Farbring weiss reflex | 60,00 |
| 395 261 | Farbring rot reflex | 60,00 |
| 395 262 | Farbring zitronengelb reflex | 60,00 |
| 395 263 | Farbring RAL 3024 leuchtrot reflex | 60,00 |
| 395 264 | Farbring saturngelb fluoreszierend | 60,00 |

Mögliche Sonderausstattungen für Einpersonenaspeln SCHLAUCH

395 270 Standrohrlagerung EPH-Haspel ab 2006 743,00

zur Aufnahme von Hydrantenstandrohr DIN 14375, Überflur-Hydrantenschlüssel DIN 3223-B, Unterflur-Hydrantenschlüssel DIN 3223-C und Kupplungsschlüssel BC. Edelstahl, Maße bestückt ca. (BxT) 1.100 x 320 mm, Gewicht ca. 11,00 kg (ohne Beladung), passend für EPH Schlauch nach DIN ab Baujahr 2006 mit Breite 967 mm, Montage erfolgt durch feste Verschraubung am Gestell.



395 270

395 271 Standrohrlagerung EPH-Haspel bis 2005 641,00

alte Ausführung zur Aufnahme von Hydrantenstandrohr DIN 14375, Überflur-Hydrantenschlüssel DIN 3223-B, Unterflur-Hydrantenschlüssel DIN 3223-C und Kupplungsschlüssel BC. Edelstahl, Maße bestückt ca. (BxHxT) 1.100 x 440 x 190 mm, Gewicht ca. 11,00 kg (ohne Beladung), passend für alle BARTH Einpersonenaspeln SCHLAUCH nach DIN von Baujahr 2001 bis 2005, Montage erfolgt mittels Klemmbefestigung am Griffbügel und Schraubbefestigung am Rahmen.

i Die Standrohrlagerung ist nachrüstbar, die Aufprotzkraft erhöht sich, wodurch ggfs. die in der DIN 14826-2 geforderte Aufprotzkraft von 350 N nicht eingehalten werden kann, eventuell ist eine Ausnahmegenehmigung erforderlich. Durch den Standrohrhalter ist es möglich, dass bei bestimmten Fahrzeugtypen und -aufbauten die Rücklichter verdeckt werden. Die Gesamtbreite der Einpersonenaspeln vergrößert sich auf 1.100 mm.



395 273

395 272 Standrohrlagerung schmale Ausführung 980,00

ab Baujahr 2006 zur Aufnahme von Hydrantenstandrohr DIN 14375, Überflur-Hydrantenschlüssel DIN 3223-B, Unterflur-Hydrantenschlüssel DIN 3223-C und Kupplungsschlüssel BC. Edelstahl und Aluminium, Maße bestückt (BxT) 1.110 x 320 mm, Gewicht ca. 7,50 kg (ohne Beladung), passend für Einpersonenaspeln SCHLAUCH schmale Ausführung ab Baujahr 2006.

395 273 Standrohrlagerung WÜRTEMBERG 1.190,00

ab Baujahr 2006 zur Aufnahme von Hydrantenstandrohr DIN 14375, Überflur-Hydrantenschlüssel DIN 3223-B, Unterflur-Hydrantenschlüssel teleskopierbar (Art. 395 280), Standrohrverlängerung (Art. 205 560), Schachthaken und Kupplungsschlüssel BC. Edelstahl und Aluminium, Maße bestückt (BxT) 1.110 x 320 mm, Gewicht ca. 11,00 kg (ohne Beladung). Passend für Einpersonenaspeln SCHLAUCH nach DIN 14826-2 ab Baujahr 2006 mit Breite 967 mm.

Standrohrverlängerung mit Fuß DN 50 zu finden unter Art. 205 560 siehe Seite 59.

395 280 Unterflurhydrantenschlüssel teleskopierbar 696,00

Sonderausführung zur Verwendung mit Standrohrlagerung WÜRTEMBERG (Art. 395 273).

395 283 Halterung für Latthammer 93,00

am Standrohrhalter der Einpersonenaspeln. Nur für Standrohrlagerung (Art. 395 270).

395 288 Halter für Handkurbel 83,50

der Einpersonenaspeln SCHLAUCH ab Baujahr 2006, mit wenigen Handgriffen an der rechten Rahmenseite der Haspel zu montieren, Aluminium eloxiert, Verschluss zur Sicherung der Handkurbel in der Halterung. (Nachrüstsatz)

395 239 Ersatzkurbel für EPH Schlauch 70,00



395 282



395 290 / 395 291



395 235 / 395 236



395 298



395 299

- 395 289 Kupplungshalter Berlin Nachrüst-Satz 41,50**
zum Befestigen der Kupplungen am Rahmen der Einpersonenaspeln, als Kupplungsgegenpunkt zum Abkuppeln der Schläuche oder zur Fixierung der Kupplung durch nur eine Person.
- 395 281 Lagerung für zweiten Kupplungsschlüssel BC (Halter) 10,00**
für Standrohrlagerung Art. 395 270 bzw. Art. 395 272
- 395 282 Halter für Verteiler DIN 14345-BV an EPH 448,00**
ab BJ 2001 ohne Standrohrlagerung. Edelstahl, mit 2-fach Klemmbefestigung am Griffbügel sowie Schraubbefestigung am Rahmen. Maße (BxHxT) 505 x 430 x 225 mm, Gewicht ca. 6 kg (ohne Verteiler). (Kann nicht in Verbindung mit Standrohrlagerung verwendet werden)
- Warnrolle für EPH mit Breite 967 mm und 757 mm** (schmale) ab Baujahr 2006, ausgestattet mit Achtung-Zeichen VZ 101 Höhe 580 mm auf einer vollreflektierenden Folie aufgedruckt. Der Schriftzug FEUERWEHR ist 80 mm hoch. Untergebracht ist das Warnrolle in einer Kasette aus Aluminiumblech, eine Federwelle sorgt für die Aufrollung. Anbringung am Querträger der EPH-Haspel mittels Befestigungsblech. (außer EPH Signal, Öl und Löscher-Haspeln).
- | Typ | Maße (LxBxH) mm | Gewicht kg | |
|--|-----------------|------------|---------------|
| 395 290 für EPH ohne Standrohrlagerung | 45 x 650 x 55 | 2,30 | 267,00 |
| 395 291 für EPH mit Standrohrlagerung | 45 x 650 x 55 | 2,30 | 322,00 |
| 395 295 für EPH schmal mit/ohne Standrohrlagerung | 45 x 580 x 55 | 2,30 | 261,00 |
- 395 292 Aufpreis LED-Blitzeinheit 650,00**
für Warnrolle (Art. 395 291), batteriebetrieben, bestehend aus 3 gelben LED-Blitzleuchten, Einbau in den Aluminiumdeckel des Warnrollos, ECE-Zulassung. Stromversorgung durch 10 Mignonzellen à 1,5 V (nicht im Lieferumfang enthalten) nur für Warnrolle breite Ausführung.
- 395 293 Aufpreis LED-Blitzeinheit 566,00**
für Warnrolle und Energie-Box, bestehend aus 3 gelben LED-Blitzleuchten. Einbau in den Aluminiumdeckel des Warnrollos, ECE-Zulassung. Kann nur zusammen mit neuen Warnrolle (Art. 395 290) bestellt werden. Zur Stromversorgung wird Energiebox (Art. 395 480) benötigt
- 395 235 Schutzdecke EPH Normal DIN 14826-2 96,00**
Breite 615 mm, für Einpersonenaspeln mit 967 mm Außenbreite aus einseitig beschichtetem Gewebe, Abdeckplane mit Verschluss. Maße (LxB) 2,05 x 0,61 m, Gewicht ca. 600 g.
- 395 236 Schutzdecke EPH schmal 96,00**
Breite 405 mm, für Einpersonenaspeln mit 757 mm Außenbreite aus einseitig beschichtetem Gewebe, Abdeckplane mit Verschluss. Maße (LxB) 2,05 x 0,41 m, Gewicht ca. 500 g.
- 395 298 Elektronenblitzleuchte für EPH am Griff 214,00**
Optima, zum Anbringen an Einpersonenaspeln zur Absicherung der Einsatzstelle, Lichtaustritt zweiseitig, Reflektor 360° drehbar, Blitzfrequenz 60 Blitze/min., für 2 Trockenbatterien 6 V, Betriebsdauer ca. 44 h, Lieferung ohne Batterien. (Auch zur Nachrüstung geeignet).
- 395 299 Adapter (Zapfen) für Warnblitzleuchte 48,00**
am Rahmen der Einpersonenaspeln (ab Baujahr 2006) angebracht, eloxiertes Aluminium, mit wenigen Handgriffen zu montieren, die Warnblitzleuchte wird anschließend auf einen Zapfen (øxL) 12 x 32,5 mm gesteckt.

Einpersonen-Haspel VERKEHR (EPH)

Lagerungskasten mit Deckel für 3 Faltsignale 900 mm (bis 1.250 mm Packlänge) und Lagerung für 10 Verkehrsleitkegel 750 mm, Aufnahme der Verkehrsleitkegel in einer stabilen Halterung. Diese wird zur einfacheren Entnahme entriegelt und leicht nach vorne gekippt. Die Verkehrsleitkegel werden über eine stabile Haltestange und eine der Füllhöhe anpassbaren Verriegelung gesichert. Luftbereifte Breitreifen, Totmannbremse. Rahmen RAL 9010 weiß, Felgen RAL 3000 rot; andere Felgenfarben gegen Aufpreis.

395 300 EPH VERKEHR Modell 2015 3.365,00
für Leitkegel 750 mm, Gesamtbreite 967 mm, Gewicht ca. 83 kg (leer). Lieferung ohne Beladung.

395 305 EPH VERKEHR schmal Modell 2015 3.781,00
für Leitkegel 750 mm, Gesamtbreite 757 mm, Gewicht ca. 70 kg (leer). Zusatzlagerung für Weitblitzleuchten serienmäßig.

395 310 EPH VERKEHR PLUS 5.608,00
wie Artikel 395 300. Zusätzlich heckseitig angebrachter Lagerungscontainer aus eloxiertem Aluminium mit Deckel zur Aufnahme von 4 Blitzleuchten Euro-Blitz für Transportlader, einschließlich 4 Ladestationen, mittels 2 Armen am Griffbügel der Haspel befestigt, mit wenigen Handgriffen nach oben zu klappen, so dass sich die Blitzkonsole 1,90 m über der Fahrbahn befindet. Mit 3 gelben LED-Blitzern ø 185 mm bestückt, schwenkbar, wahlweise nach vorn oder hinten zu richten. Die Stromversorgung der Blitzeinheit erfolgt durch eingebaute Energiebox mit integriertem Blei-Gel-Akku (Betriebsdauer ca. 10 h). Akkuladung über Fahrzeug mittels Kabelverbindung mit 2-poligem Mag-Code-Stecker, Gewicht ca. 96,00 kg (leer). (Lieferung ohne Beladung) Gegen Aufpreis ist auch eine Stromversorgung über Stromübergabestation (Art. 395 380 bzw. 395 382) möglich.

395 315 EPH SIGNAL Modell 2006 6.142,00
mit Halogen-Leuchtpfeiltafel mit 13 Richtstrahlern à 20 W, BaSt-geprüft nach TL Warnleuchten, Klassifizierung WL 6, Prüf-Nr. V6-0600, Signal Pfeil rechts, Pfeil links oder Kreuz blinkend, Stromversorgung über eingebauten Blei-Gel-Akku (Betriebsdauer ca. 8 h), Spezial-Ladegerät zur Ladung des eingebauten Akkus, Anschluss Schuko®-Stecker 230 V, Schutzart IP 65. Aluminiumcontainer mit Lagerungen zur Aufnahme von 6 Klappbaken 500 mm, 6 Elektronenblitzleuchten Euro-Blitz oder Optima, 1 Umfahrungssignal 700 mm, 1 Faltsignal 900 mm, Luftbereifte Breitreifen, Totmannbremse. Breite 967 mm, Rahmen RAL 9010 weiß, Felgen RAL 3000 rot; andere Felgenfarben gegen Aufpreis. Gewicht mit Beladung ca. 180 kg. (Lieferung ohne Beladung).

Mögliche Sonderausstattungen für Einpersonen-Haspel VERKEHR

- 395 330 Stabblitzleuchtenhalter 2-fach am Bügel 189,00**
für 2 Stabblitzleuchten
- 395 332 Stabblitzleuchtenhalter DUO Modell 2015 140,00**
für 2 Stabblitzleuchten
- 395 335 Aufpreis Lagerung 10 Verkehrsleitkegel 500 mm 120,00**
- 395 338 Lagerungsbox für 8 Blitzleuchten eFlare EN 800T G 648,00**
für EPH Verkehr und Verkehr PLUS
- 395 340 Lagerungscontainer für EPH Verkehr 2015 646,00**
für 4 Leuchten Euro-Blitz oder 6 Euro-Blitz Compact
- 395 342 Ladepaket für EPH Verkehr 2015 584,00**
für 4 Leuchten Euro-Blitz Transportlader
- 395 350 Aufpreis für Ladepaket für 6 Leuchten Euro-Blitz Compact für EPH Verkehr und Verkehr PLUS 167,00**
- 395 351 Aufpreis für Ladepaket andere Blitzleuchten auf Anfrage**
für EPH Verkehr und Verkehr PLUS
- 395 352 Aufpreis für Ladeanschluss über 6-poligen RoPD®-Power Data-Stecker mit Gegenstecker 20,00**
(anstatt MagCode)



395 300



395 310



395 330



395 400



395 404



395 430



395 435



395 420

- 395 353 **Aufpreis für Lagerung von 10 Verkehrsleitkegeln** 120,00
500 mm für EPH Verkehr und Verkehr PLUS
- 395 355 **Ladepaket für EPH Verkehr schmal Euro-Blitz** 348,00
Standard für 2 Leuchten Euro-Blitz
- 395 356 **Aufpreis für Ladepaket EPH Verkehr schmal** 136,00
für 4 Leuchten Euro-Blitz Compact
- 395 357 **Aufpreis für Ladepaket EPH Verkehr schmal** auf Anfrage
Sonderausführung für andere Blitzleuchten (auf Anfrage)
- 395 360 **Ladepaket EPH Signal für Euro-Blitz Standard** 792,00
für 6 Leuchten Euro-Blitz
- 395 361 **Aufpreis für Ladepaket EPH Signal Euro-Blitz** 180,00
Compact für 8 Leuchten Euro-Blitz Compact
- 395 380 **Stromübergabestation für EPH** 515,00
für sämtliche EPH Verkehr + Signal
- 395 382 **Stromübergabestation für Aufprotzarm** 234,00
für sämtliche EPH Verkehr + Signal

Einpersonenaspel SONSTIGE (EPH)

- 395 400 **EPH GERÄTETRÄGER RAL 9010 weiss** 2.777,00
Gesamtbreite 967 mm, zum Transportieren verschiedener Ausrüstungsgegenstände, mit Container aus Aluminium natur. Fahrbare Geräte in Sonderausführung zur Aufnahme von verschiedenen Ausrüstungsgegenständen. Luftbereifte Breitreifen, Totmannbremse. Rahmen RAL 9010 weiß, Felgen RAL 3000 rot. Weitere Farben gegen Aufpreis. Maße ca. 740 x 608 x 658 mm, Gewicht ca. 57,50 kg.
- 395 403 **Deckel aus Aluminium-Blech für EPH Geräteträger** 339,00
- 395 404 **Abdeckplane rot mit Drehverschlüssen** 130,00
für EPH Geräteträger
- 395 430 **EPH SPRUNGRETTER 2008** 4.008,00
zur Aufnahme des Sprungretters DIN 14151-SP 16 (Lorsbach Gr. 1 oder Vetter 3,5 x 3,5) mit Füllflasche, Behälter mit weiter Öffnung, verschließbar mittels Alu-Rolläden, Spanngurte zur Fixierung des Sprungretters, Die Behälterverschlüsse können verplombt werden, um eventuelle Manipulationen festzustellen, Trommelgröße (innen): ø 720 mm x Breite 610 mm, Maße: ca. 967 mm breit, Luftbereifte Breitreifen, Totmannbremse. Rahmen RAL 9010 weiß, Felgen RAL 3000 rot. Weitere Farben gegen Aufpreis. Gewicht leer ca. 97,00 kg.
- 395 435 **EPH LÜFTER** 3.661,00
zur Aufnahme eines Lüfters z. B. MT 236. Bestehend aus Grundrahmen mit Aufnahmeschale aus Edelstahlblech. Sicherung während des Transports durch Niederhalter, Einsatz des Lüfters auch von der Haspel möglich, der notwendige Anstellwinkel kann mit der Haspel ohne Verstellen des Lüfters erreicht werden, Gewicht leer ca. 74,00 kg. (für andere Lüfter auf Anfrage)
- 395 420 **EPH Haspel ÖL** 4.744,00
Ges.-Breite 967 mm mit Aluminium Container als Aufnahmebehälter für Ölbindemittel in geschlossenen Säcken (ca. 5 Sack à 17 l) einschl. Aufnahmefach (ca. 30 l) für offenes Ölbindemittel. Unter dem Aufnahmefach ist eine laufradgetriebene Walze zum Ausbringen des Ölbindemittels angebracht, damit das Ölbindemittel leicht auf die Fahrbahn rieseln kann. Eine herunterklappbare Bürste dient zum Verteilen des Streugutes auf der Fahrbahn. **Bitte beachten Sie**, dass die einwandfreie Funktion nur mit Ölbindemittel der Körnung 0,25 bis 3,5 mm gewährleistet wird (z. B. Terraperl S NOVA Feinkorn oder Grobkorn). Für andere Ölbindemittel bitten wir Sie, gesondert anzufragen. Lackierung Rahmen/Felgen weiß RAL 9010, Aufnahmecontainer Aluminium natur, Felgen RAL 3000 rot oder RAL 3024 (gegen Aufpreis) lieferbar. Gewicht leer 70,50 kg.

395 468 EPH CHIEMSEE 3.879,00

zur Aufnahme einer Schmutzwasserpumpe CHIEMSEE, auf Anfrage auch andere Fabrikate, mit Halterungen für Pumpe, Ansaugkrümmer, Flachabsaugkrümmer, Rückschlagklappe, Kupplungsschlüssel und 2 formstabilen Schläuchen je 2,4 m sowie Lagerungskasten für Anschlusskabel. Luftbereifte Breitreifen, Totmannbremse. Breite 967 mm, Rahmen RAL 9010 weiß, Felgen RAL 3000 rot. Weitere Farben gegen Aufpreis. Gewicht leer ca. 97,00 kg.



395 468

395 460 EPH SEGWAY 3.708,00

zur Aufnahme eines SEGWAY i2 mit Zugadapter, Grundträger mit Sicherungsbolzen zur Verriegelung, Grundträger kann im entladenen Zustand als Träger für eine Krankentrage DIN 13024 verwendet werden, Befestigungs- und Verriegelungspunkte hierfür sind vorgesehen, Luftbereifte Breitreifen, Totmannbremse. Breite 967 mm, Rahmen RAL 9010 weiß, Felgen RAL 3000 rot. Weitere Farben gegen Aufpreis. Gewicht leer ca. 70,00 kg.

395 462 Zugadapter für SEGWAY 2.057,00

bildet in Verbindung mit einem SEGWAY i2 und der Einpersonenaspel SEGWAY ein Gespann für die Einsatzstelle, Rahmen aus Stahlprofilen mit gummbereifter Lenkrolle als Stützrad, feste Montage an beiden Radnaben des SEGWAYS, sichere Transportverriegelung von SEGWAY und Zugdeichsel mit der Einpersonenaspel, Lackierung schwarzgrau mit gelb-roten Reflexstreifen, Gewicht ca. 13,00 kg.

395 465 Personal-Transporter SEGWAY PT i2 base model 8.300,00

Personal-Transporter mit Lenkstange, Höchstgeschwindigkeit 20 km/h, 2 Reifen (øxB) 460 x 95 mm, 2 Antrieb über 2 bürstenlose Servomotoren mit 2 Lithium-Ionen Akkus für eine Reichweite bis 38 km, Plattformhöhe 225 mm, schwarz, Nutzlast 118 kg, Leergewicht ca. 47,70 kg.



395 460

395 410 EPH SCHLAUCHTRAGEKORB B 3.092,00

zur Aufnahme von 5 Schlauchtragekörben B in Sonderausführung (Art. 395 411). Grundträger in entladenen Zustand auch als Geräteträger für schwere Gegenstände zu verwenden. Luftbereifte Breitreifen, Totmannbremse. Breite 967 mm, Rahmen und Felgen weiß lackiert RAL 9010. Weitere Farben gegen Aufpreis. Gewicht leer ca. 58,00 kg. Passende Schlauchtragekörbe (Art. 395 411) müssen separat bestellt werden

395 411 Sonder-Schlauchtragekorb B 434,00

für EPH, (max. 5 Körbe à 2 x B-20 = 200 m) Sonderausführung für EPH SCHLAUCHTRAGEKORB B (Art. 395 410, zur Aufnahme von 2 x 20 m B-Druckschlauch, durch 2 Halbschalen aus Aluminiumblech einfach zu bestücken, mit 3 Schnellspannern verschließbar, Tragegriff aus Kunststoff, geschlossene Ausführung mit Verschluss über Klettband. Maße 870 x 145 x 520 mm, Gewicht ca. 35,00 kg.

395 415 EPH SCHLAUCHTRAGEKORB C-AA3 Modell 2006 4.936,00

Grundträger zur Aufnahme von 5 Schlauchtragekörben DIN 14827-1:2015-09 STK-D (Art.-Nr. 395 103) in geschlossener Aluminium-Ausführung mit nach vorne öffnender Klappe und Kunststoff-Gleitschienen zur besseren Entnehmbarkeit der Körbe, Aufbewahrungskasten aus Aluminium mit Deckel zur Aufnahme von 2 Hohlstrahlrohren, 1 Strahlrohr CM, 2 Seilschlauchhaltern, 2 Übergangsstücken CB, Türsicherungskeilen, Multifunktions-Brecherwerkzeug, Luftbereifte Breitreifen, Totmannbremse. Breite 967 mm, Rahmen RAL 9010 weiß, Felgen RAL 3000 rot. Weitere Farben gegen Aufpreis. Gewicht leer ca. 78,00 kg.



395 415



395 480



395 481

395 440 EPH HiPress 50 l Hochdrucklöschgerät 7.898,00
bestückt mit einem Schaum-Hochdrucklöschgerät HiPress mit 50 Liter AFFF 6 %-Lösung (Zulassung P3-2/2000 DIN EN 1866). Löschklassen AB, Spezial-Hochdruck-Schaumrohr, Wurfweite 14 m, Hochdruckleitung 10 m, in Spezial-Schnellangriffseinrichtung, 2 Druckluftflaschen 4 l/200 bar, max. Betriebsdauer 87 s. Luftbereifte Breitreifen, Totmannbremse. Breite 967 mm, Rahmen RAL 9010 weiß, Felgen RAL 3000 rot. Weitere Farben gegen Aufpreis. Gewicht ca. 195 kg.

395 445 EPH PULVER mit 50 kg Löschmittel ABC-Pulver 7.968,00
in 1 Löschmittelbehälter aus Stahl, außen mit witterungsbeständiger umweltfreundlicher Polyesterharz-Beschichtung, Behälter mit Einfüll- und Entleerungsöffnungen, Sicherheitsventil und Manometer, TÜV abgenommen. Abstellbare Löschpistole mit 10 m formstabilem Schlauch, in spezieller Schnellangriffsbox in 8er Form gelegt, Betriebsdruck 15 bar, Wurfweite 10–12 m, Funktionsdauer ca. 50 s, luftbereifte Räder, Schnellangriffsbox rot lackiert RAL 3000, wie Geräte durch Abdeckplane geschützt. Breite 967 mm, Rahmen RAL 9010 weiß, Felgen RAL 3000 rot. Weitere Farben gegen Aufpreis. Maße ca. (BxHxT) 980 x 800 x 1.480 mm, Gewicht ca. 200 kg. Das Gewicht entspricht nicht den Normvorgaben für das maximale Aufprotzgewicht.

Mögliche Sonderausstattungen für EPH allgemeines Zubehör

395 480 Energiebox (12 V Spannung) 560,00
Gehäuse Kunststoff, integrierter Blei-Gel-Akku 4,5 Ah, Ausgang 12-V-Steckdose, Akkuladung über Fahrzeug mittels Kabelverbindung mit 6-poligen RoPD®-Power Data-Stecker 12 V. (BxHxT) 120 x 90 x 240 mm, Gewicht ca. 2,00 kg. Nachrüstbar für alle EPH ab Baujahr 2006. Gegen Aufpreis ist auch eine Stromversorgung über Stromübergabestation (Art.-Nr. 395 380 bzw. 395 382) möglich.

395 481 Rückleuchtenmodul 280,00
für EPH ab Baujahr 2006. Schlussleuchte in LED-Technik zur Montage an der Energiebox an der linken Seite, falls die EPH im aufgeprotzten Zustand die Schlussleuchte des Fahrzeugs verdeckt. Die Übertragung der Lichtsignale des Fahrzeugs erfolgt über den 6-poligen RoPD®-Power Data-Stecker Magnetstecker der Energiebox. (Erforderliche Energiebox ist nicht im Lieferumfang enthalten)

395 482 Aufpreis für Rückleuchtenmodul, rechts angebaut 25,00

395 483 Nebelschlussleuchte für Rückleuchtenmodul 120,00
Das Rückleuchtenmodul kann entweder mit der Nebelschlussleuchte oder dem Rückfahrcheinwerfer ausgerüstet werden, eine Ausrüstung mit Nebelschlussleuchte UND Rückfahrcheinwerfer ist nicht möglich.

395 484 Aufpreis Rückfahrcheinwerfer für Rückleuchtenmodul, 120,00
kann entweder mit der Nebelschlussleuchte oder dem Rückfahrcheinwerfer ausgerüstet werden, eine Ausrüstung mit Nebelschlussleuchte und Rückfahrcheinwerfer ist nicht möglich.

| | | |
|----------------|--|---------------|
| 395 485 | Stativ für EPH Befestigung mittels Klemme am Griffbügel der Haspel. Aufsteckzapfen C DIN 14640, integrierter Adapter mit Gewinde M 12, Länge 700 mm, Gewicht ca. 1,50 kg. | 350,00 |
| 395 486 | Kennleuchtenmodul für EPH zur Montage am Stativ, bestehend aus LED-Kennleuchte gelb mit Aufnahmhülse Ø 30 mm für Aufsteckzapfen C DIN 14640. Zum Betrieb erforderliche Energiebox (Art. 395 480) ist nicht im Lieferumfang enthalten. | 290,00 |
| 395 487 | LED-Scheinwerfer für EPH Stativ 7-Watt-LED, Lichtstrom 550 Lumen, dreh- und schwenkbar, mit Aufsteckhülse ø 30 mm für Aufsteckzapfen C DIN 14640 zur Montage auf Stativ. Zur Stromversorgung ist Energiebox (Art. 395 480) erforderlich, nicht im Lieferumfang enthalten. | 286,00 |
| 395 488 | Stützfuß für EPH zur Erhöhung der Standsicherheit bei Verwendung des Stativs oder zur zusätzlichen Stabilisierung der Einpersonenaspeln VERKEHR PLUS. Befestigung am Haspelrahmen, ausklapp- und verriegelbar, Aluminium, Gewicht ca. 1,00 kg. Nachrüstbar für alle Einpersonenaspeln ab Baujahr 2006. | 205,00 |
| 395 491 | Aufprotzlagerscharniere aus Stahl roh, unlackiert | 406,00 |
| 395 492 | Aufprotzarme aus Stahl pulverbeschichtet schwarz | 394,00 |
| 395 494 | Unterfahrerschutz Traverse 300 300 mm Abstand der inneren Arme | 725,00 |
| 395 495 | Unterfahrerschutz Traverse 600 600 mm Abstand der inneren Arme | 725,00 |
| 395 496 | Unterfahrerschutz Traverse schmal 300 300 mm Abstand der inneren Arme | 725,00 |
| 395 497 | Unterfahrerschutz Traverse schmal 800 800 mm Abstand der inneren Arme | 725,00 |
| 395 498 | Unterfahrerschutz Traverse 1 EPH mittig | 665,00 |
| 395 499 | Lagerung Abgasschlauch am Unterschutz | 487,00 |
| 395 368 | Aufprotzvorrichtung 6° gedreht | 566,00 |



395 485



395 486



395 496



395 497



311 101

Rollcontainer - Günzburger Steigtechnik

Nach aktueller AGBF-Richtlinie (08/2014). Grundrahmen aus hochfesten Aluminium-Spezial-Schraubkanalprofilen, Wetter- und rutschfeste Holz-Siebdruckplatte. 2 kugelgelagerte Bockrollen 200 mm \varnothing mit Trommelbremse, unempfindlich gegen Staub, Nässe und Öl, 2 kugelgelagerte Lenkrollen 200 mm \varnothing mit zentralem Rad- und Drehkranzfeststeller. Ergonomische und durchgängige Griffstange mit „SoftGrip“-Ummantelung, leichtgängiger Betätigungsmechanismus über Bowdenzug der innerhalb des Profils geführt wird. Selbsttätig wirkende Bremse für Bockrollen (Totmannbremse), Richtungsfeststeller und Feststellbremse für Lenkrollen, lang nachleuchtende und reflektierende Markierungen am Seitenprofil, zulässiges Gesamtgewicht 500 kg. 15 Jahre Qualitätsgarantie.

Universal-Rollcontainer



311 102



311 103



311 111



311 109



311 104

311 101 Universal Rollcontainer mit 1 Plattform 935,00

Maße (LxBxH) 1.200 x 800 x 1.200 mm, Höhe bis Oberkante Plattform 293 mm, Gewicht ca. 46,00 kg.

311 102 Universal Rollcontainer mit 2 Plattformen, nieder 1.110,00

Maße (LxBxH) 1.200 x 800 x 1.200 mm, Höhe bis Oberkante Plattform 843 mm, Gewicht ca. 70,00 kg.

311 103 Universal Rollcontainer mit 2 Plattformen, hoch 1.095,00

Die obere Plattform schließt oben bündig ab. Maße (LxBxH) 1.200 x 800 x 1.200 mm, Lichte Höhe zwischen Plattformen 838 mm, Gewicht ca. 70,00 kg.

311 111 Universal-Rollcontainer mit Aluminiumbox 1.700,00

Im unteren Teil ist der Rollcontainer als geschlossene Wanne dicht geschweißt, Füllhöhe 200 mm, Füllmenge ca. 180 l. Die rechte Seitenwand ist zur einfachen und ergonomischen Be- und Entladung einseitig halb abklappbar. Maße (LxBxH) 1.200 x 800 x 1.200 mm, Höhe bis Oberkante Aluminium-Box 825 mm, Füllhöhe Aluminium-Box 525 mm, Gewicht ca. 80,00 kg.

311 109 Universal-Rollcontainer mit Gitterbox, 1.645,00

aus feuerverzinkten Gitterwänden. Die rechte Seitenwand ist zur einfachen und ergonomischen Be- und Entladung einseitig halb abklappbar. Maße (LxBxH) 1.200 x 800 x 1.200 mm, Höhe bis Oberkante Gitterbox 825 mm, Füllhöhe Gitterbox 530 mm, Gewicht ca. 96,00 kg.

311 114 Universal-Rollcontainer mit Gitterbox hoch 2.100,00

aus feuerverzinkten Gitterwänden. Die rechte Seitenwand ist zur einfachen und ergonomischen Be- und Entladung einseitig halb abklappbar. Schutzabdeckung aus Stahl feuerverzinkt im Bereich der Bedieneinheit. Maße (LxBxH) 1.200 x 800 x 1.200 mm, Höhe bis Oberkante Gitterbox 1.200 mm, Füllhöhe Gitterbox 888 mm, Gewicht ca. 116,00 kg.

Rollcontainer Schlauch

311 104 Rollcontainer Schlauch, gebuchtet 2.035,00

für bis zu 500 m B-Schlauch in 5 Buchten, Böden und Wände sind aus glatten 10 mm PE-Kunststoffplatten gefertigt. Das Verlegen der Schläuche ist komfortabel von beiden Stirnseiten aus möglich. Maße (LxBxH) 1.200 x 800 x 1.300 mm, Höhe bis Oberkante Aufbau 1.060 mm, Gewicht ca. 105,00 kg.

311 110 Rollcontainer Schlauch, gerollt 3.450,00

für 540 m B-Schlauch doppelt gerollt (27 Schläuche a 20 m). Der untere, feste Aluminiumaufbau nimmt 15 doppelt gerollte B-Druckschläuche auf. 2 getrennte Aufbaukästen fassen je 6 doppelt gerollte B-Druckschläuche und werden abnehmbar auf den Rollcontainer aufgesetzt. Maße (LxBxH inkl. Aufbaukästen) 1.200 x 800 x 1.450 mm, Höhe bis Oberkante Aluminium-Aufbau 870 mm, Gewicht ca. 140,00 kg.

Rollcontainer Atemschutzgeräte

311 106 Rollcontainer Atemschutzgeräte 2.500,00

für die Lagerung von 6 Atemschutzgeräten (1-Flaschengeräte möglich) inklusive Masken. Die Lagerung der Atemschutzmasken erfolgt in 3 Aluminiumboxen mit Entnahmegriff. Der Rollcontainer ist in 3 Ebenen aus wetterfesten 12 mm starken Holz-Siebdruckplatten aufgebaut. Maße (LxBxH) 1.200 x 800 x 1.200 mm, Gewicht ca. 132,00 kg.

311 116 Rollcontainer Atemschutzgeräte und Ersatzflaschen 2.950,00

für die Lagerung von 6 Atemschutzgeräten (1-Flaschengeräte möglich) inklusive Masken und 6 Atemluftersatzflaschen (6 l Stahl oder 6,8 l CFK). Die Lagerung der Atemschutzmasken erfolgt in 3 Aluminiumboxen mit Entnahmegriff. Der Rollcontainer ist in 4 Ebenen aus wetterfesten, 12 mm starken Holz-Siebdruckplatten aufgebaut. Maße (LxBxH) 1.200 x 800 x 1.375 mm, Gewicht ca. 148,00 kg.

311 107 Rollcontainer Atemluftflaschen 2.250,00

ohne Transportsicherung für die Lagerung von 24 Atemluftflaschen (6 l Stahl oder 6,8 l CFK) auf den Flaschenböden. Stabile, UV-beständige Köcher aus schwarzem PE-Kunststoff mit gepolstertem Boden bewahren die Atemluftflaschen geschützt auf. Passend für Atemluftflaschen mit max. Flaschenlänge ca. 700 mm und max. Flaschendurchmesser ca. 170 mm. Maße (LxBxH) 1.200 x 800 x 1.200 mm, Höhe bis Oberkante Aufbau 1.025 mm, Gewicht ca. 119,00 kg.

311 117 Rollcontainer Atemluftflaschen 2.700,00

mit Transportsicherung Ausführung wie Art.-Nr. 311 107, jedoch zusätzlich mit einer Abdeckung, die als Transportsicherung dient. Die Abdeckung kann im aufgeklappten Zustand als praktischer Ablagetisch genutzt werden. Tischfüße sind im Lieferumfang enthalten, sie sind platzsparend auf der Abdeckung verstaut.

311 105 Rollcontainer Strom-Licht 2.150,00

Aufbau mit Halterungen für: 1 Dreibeinstativ liegend gelagert, 1 Stromerzeuger bis 13 kVA, 2 Kabeltrommeln 230 V, 1 Kraftstoffkanister (10 l oder 20 l). Lieferung inkl. 2 Kunststoffschubkästen 600 x 400 x 220 mm für die Aufnahme von weiterem Zubehör. Das Stativ kann direkt auf dem Rollcontainer betrieben werden. Optional ist ein Lichtmast lieferbar. Maße (LxBxH) 1.200 x 800 x 1.200 mm, Gewicht ca. 80,00 kg.

311 108 Rollcontainer Tragkraftspritze und Zubehör 3.050,00

Der Aufbau ist ausgestattet mit Halterungen für Tragkraftspritze PFPN 10-1000/10-1500, 4 Saugschläuche A 1,6 m, 1 Standrohr 2B, 1 UF-Hydrantenschlüssel C, 2 Kupplungsschlüssel ABC, 1 Hydrantenschlüssel B. Beidseitig ausziehbare Schublade für die Aufnahme von: 1 Sammelstück ABB, 1 Druckschlauch B 5 m, 1 Saugkorb A, 1 Drahtschutzkorb, 1 Kanister 10 l. Maße (LxBxH) 1.200 x 800 x 1.200 mm, Höhe inkl. stehender Saugschläuche ca. 1.893 mm, Gewicht ca. 110 kg.

311 113 Rollcontainer IBC 1.425,00

zur Aufnahme von Flüssigkeiten mit einem Fassungsvermögen von 640 l und einem Ablaufhahn. Anschlussadapter auf C-/B-Storz-Kupplung sind auf Anfrage erhältlich. Maße (LxBxH) 1.300 x 800 x 1.310 mm, Gewicht ca. 96,00 kg

Weitere Rollcontainer, Zubehör und Ladebrücken auf Anfrage.



311 106



311 107



311 105



311 108



311 010



311 020



311 025



311 030



311 035

311 010 Rollcontainer Modell S/L 1.790,00

Der EMDE-Rollcontainer Modell S/L kann mit einem pneumatischen Lichtmast und Ablagen in zwei Ebenen ausgerüstet werden. Die obere Ebene dient zur Aufnahme eines Stromerzeugers bis 13kVA, eines Benzinkanisters und zusätzlicher Beladung. In der unteren Ebene kann ein tragbares Teleskopstativ und weitere Beleuchtungselemente untergebracht werden. Der Wagen ist ausgestattet mit zwei Lenk/Brems- und zwei Bockrädern. Die Räder haben durch ihre Aluminium-Felge mit Vollgummibereifung kaum Rollwiderstand und garantieren trotz des Gewichts eine leichte Beweglichkeit des Wagens auch im unwegsamen Gelände. Die Einzelradbelastung liegt bei 400 kg. Aufbau: Aluminiumkonstruktion, Gewicht ca. 39,00 kg (leer ohne Lichtmast), Maße (LxBxH) ca. 1.200 x 800 x 1.150 mm, Farbe Hammerschlaglack blau.

311 020 Schlauchwagen Modell SF-500 1.790,00

zur Aufnahme von 500 m B-Schlauch in 5 separaten Buchten, ausgestattet mit zwei Lenk/Brems- und zwei Bockrädern. Die Räder haben durch ihre Aluminium-Felgen mit Vollgummibereifung kaum Rollwiderstand und garantieren leichte Beweglichkeit auch im unwegsamen Gelände. Einzelradbelastung: 400 kg. Aufbau: Aluminiumkonstruktion, Gewicht (leer) ca. 69,00 kg, Maße (LxBxH) ca. 1.200 x 800 x 1.150 mm, Farbe Hammerschlaglack blau oder nach Kundenwunsch

311 025 Rollgitterwagen Modell RGW-15 598,00

zum gefahrlosen Transport von 15 Atemluftflaschen bis 6,8 l, ausgestattet mit zwei Lenk/Brems- und zwei Bockrädern. Die Räder haben durch ihre Kunststoff-Felgen mit Vollgummibereifung kaum Rollwiderstand und garantieren leichte Beweglichkeit. Einzelradbelastung: 100 kg. Aufbau: Stahlkonstruktion, Gewicht ca. 29,00 kg, Maße (LxBxH) ca. 800 x 600 x 850 mm, Farbe Hammerschlaglack blau oder nach Kundenwunsch.

311 030 Flaschenwagen Modell AT-28 1.875,00

zur Aufnahme von 28 Stück Atemluft Stahlflaschen nach DIN 3171-1:2000-02 in separaten Fächern aus kratzfestem Kunststoff für die schonende Lagerung der Flaschen. Ausgestattet mit 2 Lenk/Brems- und zwei Bockrädern. Die Räder haben durch ihre Aluminium-Felge mit Vollgummibereifung kaum Rollwiderstand und garantieren leichte Beweglichkeit auch im unwegsamen Gelände. Einzelradbelastung: 400 kg, mit abschließbaren Türen. 4 Haltestangen mit beidseitiger Sicherung. Aufbau: Aluminiumkonstruktion, Gewicht ca. 72,00 kg, Maße (LxBxH) ca. 1.200 x 800 x 1.150 mm, Farbe Hammerschlaglack blau oder nach Kundenwunsch. Optional (Aufpreis): Totmannbremse und Gummiauflage als Arbeitsfläche.

311 035 Transportwagen Modell AG-8-7 1.875,00

zum gefahrlosen Transport von 8 Atemschutzgeräten und 7 Ersatz-Atemluftflaschen à 6 l. Die Ersatz-Flaschenlagerungen sind aus kratzfestem Kunststoff für die schonende Lagerung der Flaschen, ausgestattet mit je zwei Lenk-/Brems- und Bockrädern. Die Räder garantieren durch ihre Aluminium-Felge mit Vollgummibereifung leichte Beweglichkeit. Einzelradbelastung 400 kg. Der Wagen hat abschließbare Türen. 4 Haltestangen mit beidseitiger Sicherung. Aufbau: Aluminiumkonstruktion, Gewicht leer ca. 78,00 kg, Maße (LxBxH) ca. 1.200 x 800 x 1.150 mm, Farbe Hammerschlaglack blau oder nach Kundenwunsch. Optional (Aufpreis): Totmannbremse und Gummiauflage als Arbeitsfläche.

Weitere Rollcontainer in der Produktpalette erhältlich, z. B.: Gitterbox/Kasten/Pumpen/Wasserentnahme/Tank/Strom und Licht/Atemluftflaschen/Atemschutz/Geräte/Wasserschaden/Gefahrgut/Tragkraftspritze. Gerne fertigen wir auch nach Kundenwunsch. Geben Sie uns ein Aufnahme-/Beladungskonzept an, um einen Ausführungsvorschlag anbieten zu können.

Schlaucheinweichtrog EW-GFK

Die Einweichträge sind rechteckige Behälter aus glasfaserverstärktem Kunststoff. Sie können durch 4 feststellbare Lenkrollen nach allen Seiten geschoben werden. Die Behälter sind leer oder mit einer leicht herausnehmbaren Fachunterteilung aus Edelstahl V2A lieferbar. Der Abfluss ist an der Unterseite des Troges angebracht und wird mittels eines Kugelhahnes 1 1/2" geöffnet und geschlossen. Auf der Oberkante des Troges befindet sich eine Umlenkrolle, die ein direktes Abrollen des Schlauches ermöglicht. Facheinteilungen erlauben einen geordneten Transport und das sichere Abrollen der Schläuche während der Wäsche.

| | Inhalt | innen cm | außen cm | kg | Ausführung | |
|----------------|--------|-----------|-----------|-------|-------------|-----------------|
| 330 759 | 200 l | 80x49x59 | 88x58x73 | 17,00 | leer | 477,00 |
| 330 769 | 200 l | 80x49x59 | 88x58x73 | 28,00 | Fachteilung | 862,00 |
| 330 761 | 550 l | 118x83x62 | 132x97x79 | 23,00 | leer | 739,00 |
| 330 771 | 550 l | 118x83x62 | 132x97x79 | 43,00 | Fachteilung | 1.653,00 |
| 330 762 | 700 l | 118x83x80 | 132x97x97 | 26,00 | leer | 886,00 |
| 330 772 | 700 l | 118x83x80 | 132x97x97 | 49,00 | Fachteilung | 1.755,00 |

330 774 Einweichtrog EWT-PP 4/8 1.195,00

Kunststoff-Einweichtrog aus Polypropylen mit 2 Bock- und 2 Lenkrollen. Abfluss für Bodenwasserablauf an der Unterseite des Troges mittels Kugelhahn 1 1/4" von oben zu öffnen und zu schließen. Fachunterteilung ebenfalls aus PP zur Unterteilung in 2 Fächer herausnehmbar zur Reinigung oder anderen Verwendung des Troges. Kapazität ca. 4 - 8 Schläuche, Maße [LxBxH] 680 x 430 x 900 mm.

330 775 Einweichtrog EWT-PP 8/16 1.521,00

Kunststoff-Einweichtrog aus Polypropylen mit 2 Bock- und 2 Lenkrollen. Abfluss für Bodenwasserablauf an der Unterseite des Troges mittels Kugelhahn 1 1/4" von oben zu öffnen und zu schließen. Fachunterteilung ebenfalls aus PP zur Unterteilung in 4 Fächer herausnehmbar zur Reinigung oder anderen Verwendung des Troges. Kapazität ca. 8 - 16 Schläuche, Maße [LxBxH] 680 x 780 x 900mm.

**330 769****330 771****330 774****330 775**



330 516 / 330 547



330 521 / 330 547

Schlauchwaschmaschine SW 110

Schlauchwaschmaschine zur Reinigung von einem Schlauch der Größe D-C-B. Ausführung: Rechts-, Linkslauf, Antrieb über Getriebemotor, Reinigung der Schläuche durch Rundbürsten mit langfaserigen Borsten. Spezielle Wasserdüsen erfassen die gesamte obere und untere Schlauchbreite in schonender und gleichmäßiger Stärke. Beim Durchgang der Kupplung hebt die obere Bürste selbständig ab. Die Wasserzufuhr ist manuell oder optional automatisch.

Technische Daten:

Motor: Drehstrom 400V, 50 Hz, 0,55 kW
 Schutzart: IP 54
 Wasseranschluss: R 1/2"
 Wasserverbrauch: ca. 12 l/min.
 Farbe: Pulverbeschichtung RAL 5007
 Gewicht mit Gestell: ca. 77 kg
 Maße mit Gestell (BxHxT) 830 x 510 x 585 mm

- 330 515 Linksmodell: - L - 3.662,00**
 Schlauchdurchzug von links nach rechts
330 516 Rechtsmodell: - R - 3.662,00
 Schlauchdurchzug von rechts nach links

Schlauchwaschmaschine SW 112

Schlauchwaschmaschine zur Reinigung von zwei Schläuchen der Größe D-C-B oder einem Schlauch der Größe A. Ausführung: Rechts-, Linkslauf, Antrieb über Getriebemotor, Reinigung der Schläuche durch Rundbürsten mit langfaserigen Borsten. Spezielle Wasserdüsen erfassen die gesamte obere und untere Schlauchbreite in schonender und gleichmäßiger Stärke. Beim Durchgang der Kupplung hebt die obere Bürste selbständig ab. Die Wasserzufuhr ist manuell oder optional automatisch.

Technische Daten:

Motor: Drehstrom 400V, 50 Hz, 0,55 kW
 Schutzart: IP 54
 Wasseranschluss: R 1/2"
 Wasserverbrauch: ca. 12 l/min.
 Farbe: Pulverbeschichtung RAL 5007
 Gewicht mit Gestell: ca. 77 kg
 Maße mit Gestell (BxHxT) 830 x 510 x 585 mm

- 330 520 Linksmodell: - L - 3.869,00**
 Schlauchdurchzug von links nach rechts
330 521 Rechtsmodell: - R - 3.869,00
 Schlauchdurchzug von rechts nach links

Zubehör für SW 110 und SW 112

- 330 547 Fahrbares Aluminiumgestell 463,00**
 mit kompl. Verkleidung
330 546 Wandkonsolen für SW110 / 112 183,00
 aus feuerverzinkten Winkelprofilen
330 548 Automatische Wassersteuerung über Magnetventil 273,00
330 555 Ersatzbürsten für SW110 (Paar) 247,00
330 556 Ersatzbürsten für SW112 (Paar) 247,00
330 512 Hochdruckmodul (ca. 50 bar) 1.755,00
 für extra verstärkte Reinigung mit automatischer Wassersteuerung
330 513 Prüfmodul 2.663,00
 zur Druckprüfung von 2 Schläuchen mit abschließbaren Kugelhähnen. Automatische Wassersteuerung und Hochdruckmodul für die Schlauchwaschmaschine
330 549 Schlauchwickler, am Gestell montiert 1.117,15

Schlauchwaschmaschine HSW 113

Bürstenlose Hochdruckschlauchwaschmaschine zur Reinigung von zwei Schläuchen der Größe D-C-B oder einem Schlauch der Größe A. Ausführung: Gehäuse aus schalldämmendem Polypropylen. Hochdruckreiniger zur Druckerzeugung sowie spezielle Düsen für schonende Reinigung bei gleichmäßiger Stärke. Integrierte Reinigungsöffnung und fahrbares Gestell aus feuerverzinkten Stahlprofilen.

Technische Daten:

Hochdruckaggregat 400V, 50 Hz, 5,5 kW
 Schutzart: IP 54
 Wasseranschluss: R 3/4"
 Wasserverbrauch: ca. 21 l/min.
 Farbe: beige-grau
 Gewicht mit Gestell: ca. 85 kg
 Maße mit Gestell (BxHxT) 830 x 510 x 585 mm

330 526 Linksmodell: - L - 3.338,00

Schlauchdurchzug von links nach rechts

330 527 Rechtsmodell: - R - 3.338,00

Schlauchdurchzug von rechts nach links

Schlauchwaschmaschine SW 116

Schlauchwaschmaschine zur Reinigung von einem Schlauch der Größe D - C - B - A. Ausführung: Kombigehäuse aus Polypropylen und pulverbeschichtetem Aluminium mit sehr guten schalldämmenden Eigenschaften. Rotierende Rundbürsten mit langfaserigen, groben Borsten und Spritzdüsen für schonende Reinigung bei gleichmäßiger Stärke. Die Wasserzufuhr ist manuell oder optional automatisch.

Technische Daten:

2 Stück Drehstromotore 400V, 50 Hz, 0,37 kW
 Schutzart: IP 54
 Wasseranschluss: R 1/2"
 Wasserverbrauch: ca. 16 l/min.
 Farbe: Pulverbeschichtung RAL 5007
 Gewicht mit Gestell: ca. 95 kg
 Maße mit Gestell (BxHxT) 685 x 1780 x 640 mm

330 800 Rechtsmodell: - R - 3.217,00

Schlauchdurchzug von rechts nach links

330 801 Linksmodell: - L - 3.217,00

Schlauchdurchzug von links nach rechts

330 807 Fahrbares Aluminiumgestell mit 4 feststellbaren Lenkrollen 317,00

330 806 Wandkonsolen aus verzinktem Profilstahl 175,00

330 818 Automatische Wassersteuerung über Magnetventil 185,00

330 815 Ersatzbürsten für SW116 (Paar) 311,00

330 819 Hochdruckmodul (ca. 50 bar) 1.755,00
 für extra verstärkte Reinigung mit automatischer Wassersteuerung



330 527



330 800



330 954



330 941



330 951

Schlauchprüfpumpen

330 954 **Fahrbare Schlauchprüfpumpe SP 713** 3.562,00

Zur Druckprüfung von 4 Schläuchen. Die fahrbare Schlauchprüfpumpe besteht aus Aluminiumprofilen. Der Prüfdruck wird durch ein Hochdruckaggregat erzeugt. Einzeln abschaltbare Prüfanschlässe sowie die manuelle Druckeinstellung über ein Druckregulierventil ermöglichen die einfache Bedienung der Pumpe. Das Gestell ist mit 4 feststellbaren Lenkrollen versehen die eine gute Standsicherheit gewährleisten.

Technische Daten:

| | |
|--------------------------|-----------------------------|
| Hochdruckaggregat | 400 V, 50 Hz, 5,5 kW |
| Schutzart: | IP 54 |
| Wasseranschluss: | Storz C |
| Prüfdruck: | 18 bar (optional 25 bar) |
| Wasserverbrauch: | ca. 21 l/min. |
| Farbe: | Pulverbeschichtung RAL 5007 |
| Gewicht mit Gestell: | ca. 95 kg |
| Maße mit Gestell (LxBxH) | 1.000 x 520 x 820 mm |

330 528 **Zubehör 113/1** 261,00

Hochdruck-Reinigungslanze mit Spritzpistole, 10 m HD-Schlauch, Druckregulierung Pistole, Umschalt-3-Wegeventil.

330 941 **Fahrbare Elektroschlauchprüfpumpe SPP 60** 3.423,00

zur Druckprüfung von 4 Schläuchen. Die fahrbare Schlauchprüfpumpe besteht aus einer Hochdruck-Kreiselpumpe mit Drehstrommotor auf einer stabilen Grundplatte verschraubt. An einem Rohrrahmen, der an der Grundplatte angebracht ist, sind die Schiebegriffe und Vollgummiräder montiert.

| | |
|---------------------|---|
| Pumpenteil: | Hochdruck-Kreiselpumpe |
| Pumpen höchstdruck: | 21 bar zzgl. Vordruck |
| Prüfeinrichtung: | Prüfverteiler als V2A Druckkessel mit 4 C-Anschlüssen |
| Vorfüllung: | C-Kupplungsanschluss mit Kugelhahn 1" |

Ausstattung:

| | |
|--|-----------------------------------|
| Manometer 0 - 20 bar, Druckregulierventil, Druckablasshahn, Sicherheitsventil 16 bar | |
| Motor: | Drehstrom 230/400 V/50 Hz, 2,2 kW |
| Anschluss: | 5 m Kabel mit CEE-Stecker |
| Oberflächen: | lackiert |
| Gewicht: | ca. 80,00 kg |

330 951 **Stationäre Elektroschlauchprüfpumpe SPP 61** 2.413,00

Die stationäre Schlauchprüfpumpe besteht aus einer Hochdruck-Kreiselpumpe mit Drehstrommotor auf einer stabilen Grundplatte verschraubt.

Ausstattung: Pumpe mit Gewindeflanschen, Dichtungen, verzinkten Wandkonsolen, Druckregulierventil, 1 Kugelhahn 1 1/4" mit C-Festkupplung, 1 Kugelhahn 1 1/4" mit B-Festkupplung, 1 Kugelhahn mit 1 1/4" als Haupthahn, 1 Manometer 0 - 20 bar, 1 Sicherheitsventil 16 bar.

| | |
|--------------|--------------|
| Oberflächen: | lackiert |
| Gewicht: | ca. 70,00 kg |

330 900 **Schlauchprüfpumpe für Handbetrieb H 10-T,** 1.017,00

tragbare Ausführung, 2-stufige Doppel-Kolbenpumpe, Höchstdruck 50 bar, mit eingebautem Füllstück und Manometer, Behälter feuerverzinkt, Maße [LxBxH] 470 x 330 x 330 mm, an den Schmalseiten jeweils mit Griffen versehen, Inhalt ca. 50 l, mit C-Kupplungsanschluss für Ein- und Ausgang, Höchstdruck 50 bar einschließlich angebautem Überstrom-Sicherheitsventil eingestellt auf 16 bar, Gewicht ca. 18,00 kg.

330 571 Fahrbares Schlauchpflegekompaktgerät 9.210,00

Schlauchpflege-Kompaktgerät SK 110 zum Waschen und Vortrocknen von 1 Schlauch der Größe D C B, bestehend aus: Waschmaschine SW 100, Wasserabsaugvorrichtung zur Vortrocknung und verstärkter Reinigung, speziellem Nasssauger, fahrbarem Gestell aus eloxierten Aluminiumprofilen.

Technische Daten:
 Stromanschluss: 400 V/50 Hz
 Wasseranschluss: Festkupplung C
 Maße (LxBxH): 780 x 880 x 1.330 mm
 Gewicht: ca. 150,00 kg

330 572 Fahrbares Schlauchpflegekompaktgerät 9.041,00

Schlauchpflege-Kompaktgerät SPK 170 zum Waschen und Prüfen von Schläuchen der Größe D C B, bestehend aus: Waschmaschine SW 110/HD, Hochdruckreiniger 130 bar 13 l/min., Prüfeinrichtung für 2 Schläuche, Anschluss für Reinigungslanze mit 10 m Schlauch und Spritzpistole, fahrbarem Gestell aus eloxierten Aluminiumprofilen.

Technische Daten:
 Stromanschluss: 400 V/50 Hz
 Wasseranschluss: Festkupplung C
 Maße (LxBxH): 760 x 880 x 1.330 mm
 Gewicht: ca. 140,00 kg

330 575 Fahrbares Schlauchpflegezentrum 12.716,00

Schlauchpflegekompaktgerät SPZ 173 zum Transportieren, Einweichen, Prüfen, Waschen, und Wickeln von Schläuchen der Größe D C B, bestehend aus:

Transport und Einweichen

Transport- und Einweichbehälter EWT-VA 4/8 aus Edelstahl mit einer Fachunterteilung für ca. 4 - 8 Schläuche. Schmutzwasserbodenablauf über Kugelhahn.

Prüfen

Druckprüfung von ein oder zwei Schläuchen gleichzeitig. Einfach und übersichtlich in der Seitenverkleidung angebrachte Bedienelemente. Einzeln absperrbare Prüfanschlüsse. Wasserzulauf über C-Festkupplung und Haupthahn. Wasserablauf und Druckablass über C-Festkupplung. Druckregulierschieber und Manometer zum Einstellen des Prüfdruckes. Sicherheitsventil 16 bar zum Schutz vor zu hohen Prüfdrücken.

Waschen

Leistungsstarke Bürsten-Hochdruck-Waschmaschine mit sparsamem Wasserverbrauch von ca. 12 l/min. zum gleichzeitigen Waschen von 2 Schläuchen B/C oder einem Schlauch Größe A. Automatische Abschaltung der Maschine bei Waschende. Automatische Wasserzufuhr über Magnetventil.

Wickeln

Elektrischer Schlauchwickler zum doppelten und einfachen Wickeln der Schläuche schwenkbar am Schlauchpflegezentrum angebracht. Dadurch ergibt sich die Möglichkeit, dass der Wickler den Schlauchtransport beim Waschen übernimmt und gleichzeitig die Schläuche wickelt. Die Drehrichtung des Wicklers ist wählbar. Der Wickler ist mit einer Sicherheitsrutschkupplung nach UVV ausgestattet.

Technische Daten:

Stromanschluss: 230/400 V/50 Hz
 Wasseranschluss: STORZ LM-Kupplung C
 Maße (LxBxH): 1.070 x 880 mm x 1.330 mm
 Gewicht: ca. 270,00 kg
 Wasserverbrauch: ca. 21 l/min.



330 571



330 572



330 575

330 570 **Fahrbares Schlauchpflegezentrum SPZ 950** auf Anfrage

Kompaktgerät, das alle Anforderungen der modernen Schlauchpflege erfüllt: Transportieren, Einweichen, Prüfen, Waschen, Vortrocknen, Wickeln und Vulkanisieren.

Transport und Einweichen

Transport- und Einweichbehälter EWT-VA 4/8 aus Edelstahl mit Fachunterteilung für ca. 4 - 8 Schläuche. Schmutzwasserbodenablauf über Kugelhahn.

Prüfen

Druckprüfung von ein oder zwei Schläuchen gleichzeitig. Einfach und übersichtlich in der Seitenverkleidung angebrachte Bedienungselemente. Einzeln absperrbare Prüfanschlässe. Wasserzulauf über C-Festkupplung und Haupthahn. Wasserablauf und Druckablass über C-Festkupplung. Druckregulierschieber und Manometer zum Einstellen des Prüfdruckes. Sicherheitsventil 16 bar zum Schutz vor zu hohen Prüfdrücken.

Waschen

Leistungsstarke Bürsten-Waschmaschine mit sparsamem Wasserverbrauch von ca. 12 l/min. Automatische Abschaltung der Maschine bei Waschende. Automatische Wasserzufuhr über Magnetventil.

Vortrocknen

Wasserabsaugvorrichtung zum Absaugen von Flüssigkeiten aus dem Gewebe des Schlauches nach dem Waschen. Absaugung bestehend aus einer oberen und unteren Saugdüse, die an der Schlauchaustrittseite der Waschmaschine angebracht ist. Die Saugbreite ist für jeden Schlauch universell einstellbar. Nach Kupplungsdurchgang durch die Waschmaschine hebt die obere Saugdüse automatisch an. Über einen Saugschlauch wird die aus dem Gewebe abgesaugte Flüssigkeit in einen speziellen Nasssauger geleitet. Der Nasssauger schaltet automatisch mit der Waschmaschine. Die Entleerung erfolgt über Kugelhahn oder Pumpe.

Wickeln

Elektrischer Schlauchwickler zum doppelten und einfachen Wickeln der Schläuche schwenkbar am Schlauchpflege-Zentrum angebracht. Dadurch ergibt sich die Möglichkeit, dass der Wickler den Schlauchtransport beim Waschen übernimmt und gleichzeitig die Schläuche wickelt. In Grundstellung können die Schläuche wahlweise einfach oder doppelt gewickelt werden. Die Drehrichtung des Wicklers ist wählbar. Der Wickler ist mit einer Sicherheits-Rutschkupplung nach UVV ausgestattet.

Vulkanisieren

Mittels des Vulkanisiergerätes Pronto P10 können defekte Schläuche direkt nach der Druckprobe repariert werden.

Achtung! Durch den Einsatz der Wasserabsaugvorrichtung ergeben sich die nachfolgenden Vorteile:

- die Trocknungszeit wird um 50 % verkürzt
- die Energieeinsparung beträgt ca. 50 %
- kontaminierte Flüssigkeit wird aus dem Gewebe der Schläuche abgesaugt
- die kontaminierte Flüssigkeit wird aufgefangen und kann umweltgerecht entsorgt werden
- durch Wasserabsaugung wird die Reinigungswirkung der Waschmaschine erhöht
- die Luftfeuchtigkeit in Räumen und Türmen sinkt. Tropfwasser von den Schläuchen wird verhindert

Technische Daten:

| | |
|------------------|------------------------|
| Stromanschluss: | 230/400 V/50 Hz |
| Wasseranschluss: | STORZ LM-Kupplung C |
| Maße [LxBxH]: | 1.070 x 880 x 1.330 mm |
| Gewicht: | ca. 270,00 kg |
| Wasserverbrauch: | ca. 21 l/min. |



Schlauchaufwickelgeräte

330 261 Schlauch-Wickler System „Blattl“ 725,00

zum Aufrollen von B- und C-Druckschläuchen, das Aufwickeln erfolgt mittels Handkurbel. Das Gerät fährt auf elastikbereiftem Fahrgestell dem Schlauch entgegen. Stahlrohrgestell zweiteilig zerlegbar, mit Schlauchführung und Transportgriff.

Maße (LxBxH): ca. 900 x 600 x 950 mm

Gewicht: ca. 15,00 kg

Lackierung: rot

330 262 Schlauchwickler mit Handkurbel auf Anfrage

zum Aufwickeln von A-, B-, C- und D Schläuchen. Auf einem dreibeinigen Flacheisengestell lagert eine Achse mit Handkurbel und Haspelring. Als Gegenstück wird ein Flacheisen mit Aufsteckhülsen aufgesteckt, um ein problemloses Wickeln der Schläuche zu gewährleisten.

Höhe: 1.300 mm

Gewicht: ca. 15,00 kg

Lackierung: blau

330 290 Elektro-Schlauchwickler EW 211 1.919,00

zum Aufwickeln von A-, B-, C-, D-Schläuchen. Mit Rutschkupplung und Vollscheibe gemäß UVV. Der Antrieb erfolgt durch einen Getriebemotor zur Vollscheibe. Auf der Vollscheibe wird eine abziehbare Aufsteckvorrichtung aufgesteckt. Die einstellbare Schlauchführung ist gleichzeitig Kupplungsanschlag und verhindert das Schlagen der Kupplungen.

Drehstrommotor: 400 V

mit 4 m Kabel und Stecker

Maße (HxBxT): 1.260 x 600 x 850 mm

Gewicht: ca. 70,00 kg

330 292 Elektro-Schlauchwickler EW 212 2.517,00

Ausführung wie EW 211 jedoch mit stufenloser Drehzahlregulierung über den Fußtaster.

330 293 Automatische Endabschaltung 222,00

für Schlauchwickler EW 211 und EW 212



330 261



330 262



330 290



331 400



331 400

Schlauchtrocknungsanlage Schräge Schlauchaufhängung

Damit steht kleineren Feuerwehren eine kostengünstige und platzsparende Anlage zur Verfügung. Lieferumfang: Schlauchhaltegestell verzinkt, für Schläuche der Größe B und C passend, für Wand- oder Bodenbefestigung geeignet. Montageschienen zur Deckenbefestigung, Rollenkästen mit Kunststoffrollen und Schlauchaufhängebügeln, Perlonseil aus Polital. Seil-Verzerrungsgitter. Seilgriff zum Hochziehen der Schläuche. Die Anlage wird in 3 Größen angeboten:

- | | | |
|----------------|--|-----------------|
| 331 400 | Trockenanlage HV 10 für 10 Schläuche | 1.621,00 |
| | bestehend aus: Deckenrollenkästen mit 10 eingebauten Kunststoff-Umleitrollen. | |
| | Gewicht: | ca. 65,00 kg |
| | Länge: | max. 20 m |
| 331 420 | Trockenanlage HV 16 für 16 Schläuche | 2.984,00 |
| | bestehend aus: 2 Deckenrollenkästen mit je 8 eingebauten Kunststoff-Umleitrollen. | |
| | Gewicht: | ca. 115,00 kg |
| | Länge: | max. 20 m |
| 331 410 | Trockenanlage HV 20 für 20 Schläuche | 3.045,00 |
| | bestehend aus: 2 Deckenrollenkästen mit je 10 eingebauten Kunststoff-Umleitrollen. | |
| | Gewicht: | ca. 145,00 kg |
| | Länge: | max. 20 m |
| | Zubehör | |
| 331 440 | Seilgriff | 112,00 |
| | zum Hochziehen der schweren Schläuche | |
| 331 441 | Umlenkschiene mit 8 Rollenkästen | 284,00 |
| | Maße: | 1.080 mm lang |
| | Gewicht: | ca. 13,00 kg |
| 331 442 | Umlenkschiene mit 10 Rollenkästen | 376,00 |
| | Maße: | 1.340 mm lang |
| | Gewicht: | ca. 15,00 kg |

Schlauchtrockenschränke

Schlauchtrockenschrank zum Trocknen von 10 Schläuchen. Der Trockenschrank besteht aus senkrechten und waagerechten Aluminiumprofilen, in denen Seitenwände mit Melamin-Kunstharzbeschichtung eingeschoben sind. Als Öffnung des Schrankes dient eine zweiflügelige Tür, ebenfalls aus Aluminiumprofilen. Die Türfüllung ist mit melaminbeschichteten Platten oder Acrylglasplatten lieferbar. Durch den Einsatz von Acrylglas ist eine optimale Kontrolle des Trocknungsvorgangs der Schläuche auch ohne Öffnen der Tür möglich. Es können somit keine unnötigen Wärmeverluste entstehen. Die 10 verzinkten Gitterroste sind problemlos in speziellen Aluminiumprofilen verschiebbar und können zur anderweitigen Verwendung des Trockenschrankes, wie Trocknung von Kleidungsstücken und anderen Gegenständen, herausgenommen werden. Als Heizung dient ein auf dem Schrank angebrachter Druckventilator mit Heizkörper. Die Temperaturüberwachung erfolgt durch Regel- und Sicherheitsthermostat. Die elektrische Steuerung erfolgt wahlweise manuell oder mit Zeitschaltuhr im Automatikbetrieb. Der Schlauchtrockenschrank wird betriebsfertig mit 3 m Anschlusskabel und CEE-Euro-Stecker 16 A geliefert.

Technische Daten

| | |
|------------------|--------------------------|
| Maße (HxBxT) | 2.040 x 1.250 x 1.250 mm |
| Luftfördermenge: | 45 m ³ /min. |
| Heizleistung: | 6 kW |
| Gewicht: | ca. 250,00 kg |
| Farbe: | hellgrau |

361 030 Schlauchtrockenschrank STS 820 **4.659,00**
mit melamin-beschichteter Tür

361 031 Schlauchtrockenschrank STS 821 **4.954,00**
mit Acrylglastür

361 032 Schlauchtrockenschrank STS 822 **5.043,00**
Der Schrank ist mit einem fahrbaren, feuerverzinkten Gitterrostwagen ausgestattet, der zum Bestücken mit Schläuchen direkt an die Schlauchwaschanlage gefahren werden kann. Zum Trocknen wird der Gitterrostwagen mit den Schläuchen in den Trockenschrank gefahren. Bei warmem Sommerwetter kann der Gitterrostwagen mit den Schläuchen auch zum Trocknen ins Freie gefahren werden.

Technische Daten

| | |
|------------------|--------------------------|
| Maße (HxBxT): | 2.040 x 1.250 x 1.250 mm |
| Luftfördermenge: | 45 m ³ /min. |
| Heizleistung: | 6 kW |
| Gewicht: | ca. 265,00 kg |
| Farbe: | hellgrau |

361 035 Gitterrostwagen GTW 823 **1.290,00**
mit 10 herausziehbaren Gitterrosten, aufgebaut auf einem feuerverzinkten Profileisengestell. Die 10 Roste sind in speziellen Aluminiumprofilen herausziehbar eingebracht. Er eignet sich zur waagerechten Trocknung lose gerollter Schläuche im Trockenschrank Art. 361 032 oder zur Trocknung im Freien.
Gewicht: ca. 125,00 kg

361 036 Schlauchnachwickeltisch NWT 824 **1.440,00**
Stabiles Tischgestell in fahrbarer Ausführung mit wasserfest verleimter Multiplex-Buchenplatte, Kupplungshaltevorrichtung, Handkurbel zum Einstecken in den Schlauch.
Gewicht: ca. 54,00 kg

**361 031****361 032****361 035**



330 047

Schlauchtrocknungsgebläse

Das Radialtrockengebläse mit angeflanschem Drehstrommotor und Ausblasstutzen dient zum Trocknen von Feuerwehrschläuchen. Drei Ausführungen mit 1, 2 oder 4 Schlauchanschlüssen der Größe B stehen zur Verfügung. Es können Feuerwehrschläuche der Größe B, C und D getrocknet werden. Die Temperaturregelung erfolgt über einen Regel- und Sicherheitsthermostat. Mit maximaler Heizleistung von 6 kW trocknen 4 synthetische Schläuche in ca. 2 Stunden. Mit Kabel und CEE-Stecker.

Ausführung mit 2 Schlauchanschlüssen

330 046 GB 2 3.918,00

Motor: 400 V; 0,75 kW
 Totaldruckdifferenz: KPa-1,6
 Volumenstrom: m³/s - 0,30
 Gesamtheizleistung: 3 kW
 Gewicht: ca. 50,00 kg
 Lackierung: Hammerschlag

Ausführung mit 4 Schlauchanschlüssen

- fahrbar -
330 047 GB 3 4.323,00

Motor: 400 V
 Totaldruckdifferenz: KPa-2,0
 Volumenstrom: m³/s - 0,66
 Gesamtheizleistung: 6 kW
 Gewicht: ca. 65,00 kg
 Lackierung: Hammerschlag

Einrichtung mit Zubehör zur Trocknung in Türmen oder im Freien

330 030 Konsole für Mauergiebel 592,00
Stahlkonstruktion mit 2 fest eingebauten Seilrollen von 200 mm \varnothing , Gewicht ca. 13,00 kg.

330 040 Konsole für Holzmasten 706,00
Stahlkonstruktion mit 2 fest eingebauten Seilrollen von 200 mm \varnothing , mit Befestigungsschelle für den Holzmast (Schellengröße 180 - 200 mm), Gewicht ca. 18,00 kg.

Schlauchtrockenkränze

für nicht begehbare Trockentürme und Trocknung im Freien.

Konstruktion:

Einfachkranz für B- und C-Schläuche mit Öse für Aufzugsvorrichtung.

Material:

Flachstahl, geschweißt, mit Verstrebungen, Holzrollen zum Überhängen.

Oberfläche: feuerverzinkt.

330 079 Aufhängekranz für 16 Schläuche, 508,00
Gewicht 11,00 kg

330 080 Aufhängekranz für 20 Schläuche, 540,00
Gewicht 14,00 kg

330 480 Schlauchtrockendrehkranz für 1.672,00
begehbare Trockentürme. Drehbarer Aufhängekranz mit 20 Holzrollen. Material: Flachstahlgeschweißt mit Verstrebungen, Befestigungsplatte, Achse und Nabe. Gewicht ca. 35,00 kg. Oberfläche lackiert.

330 100 Sicherheitshandwinde mit 676,00
selbsttätiger Lastbremse, 2-gängige Schnecke, Antrieb verkapselt. Tragkraft 500,00 kg. Gewicht ca. 16,00 kg.

330 101 Sicherheitselektrowinde mit 4.693,00
Drehstromantriebsmotor, Seilgeschwindigkeit 12 m/min., Traglast 500,00 kg, komplett mit Schutzsteuerung, Endabschaltung und Steuertaster im Auf-Putz-Gehäuse.

330 111 Seilrolle mit Rollenbock 227,00
wartungsfreie Ausführung aus Grauguss/Stahl geschweißt so ausgebildet, dass ein Ausspringen oder Einklemmen des Drahtseils nicht möglich ist.

332 750 Elektro-Kettenzug 3.655,00
Doppelwinde mit 2 Hakengeschrirren jeweils mit Lasthaken versehen, einschließlich Sicherheits-Rutschkupplung und Endschalter, Steuerung erfolgt durch Steuerflasche mit Wippschalter für Stellung Auf/Ab, mit Not-Halt, Steuerflasche am 1,8 m langen Elektrokabel integriert, mit zusätzlicher Zugentlastung durch Stahlseil. Lackierung: grün.

332 780 Zugkette, Preis per m 40,50
für Elektro-Doppelkettenzug, galvanisch verzinkt. (Bei Bestellung Länge angeben = Hubhöhe 2 m)

332 770 Schiebefahrwerk 305,00
zur Aufhängung des Elektro-Doppelkettenzuges, passend für Stahlträger INP 120, Flanschbreite 58 mm. Gewicht ca. 8,00 kg.

332 760 Aufhängeplatte 169,00
zum Befestigen des Elektro-Kettenzuges. Gewicht ca. 1,50 kg.



330 030



330 040



330 080



330 100



330 101



332 750



332 770



330 111



331 525

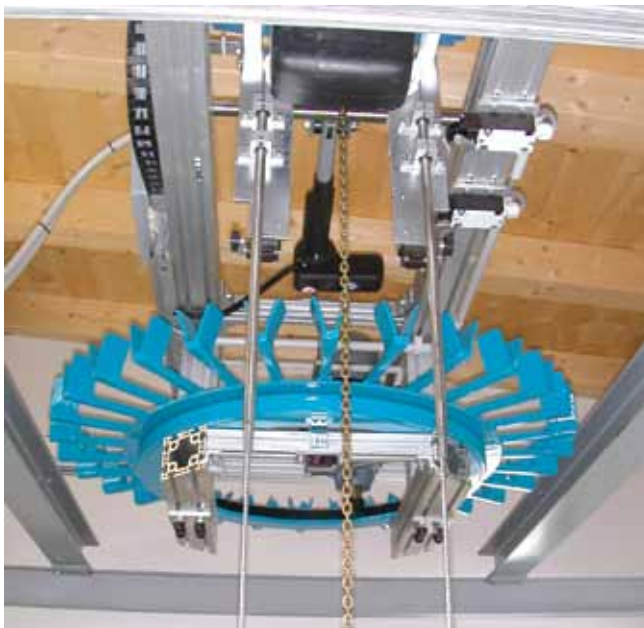

331 525

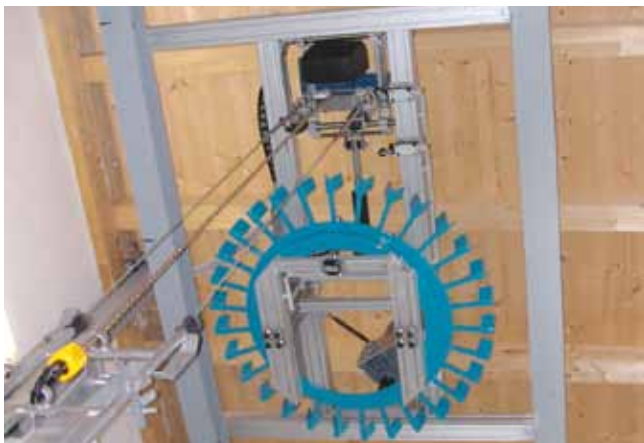

331 525

331 525 Schlauchaufhängeanlage LKA 20-40 E auf Anfrage

Schlauchaufhängeanlage LKA 20-40 E für 1-Mann-Bedienung mit halbautomatischem Betrieb. Die gesamten Steuerbewegungen der Anlage werden durch elektrische Antriebe ausgeführt. An einem Schlauchaufzug, der in zwei von der Aufhängeanlage zum Boden gespannten Stahlseilen geführt ist, werden jeweils 1 oder 2 Schläuche mit Aufhängeadapter mittels Kettenzug nach oben gezogen. In der obersten Position fährt ein Laufwagen mit dem Kettenzug und der Aufhängevorrichtung an den Drehkranz heran. Beim Herabfahren der Aufhängevorrichtung werden die Aufhängeadapter in die Ablagevorrichtung des Drehkranzes gehängt. Zum Abnehmen der Schläuche wird der Laufwagen mit Kettenzug und Aufhängevorrichtung in der unteren Position an den Drehkranz gefahren. Beim Hochfahren des Aufzugs nimmt dieser die Aufhängeadapter mit den Schläuchen automatisch auf.

Bestehend aus:

- 2 Aluminium-Profilbausträgern mit Lenkkranz und Schlauchablagevorrichtungen
- Laufwagen mit Kettenzug und Sicherheitshaken
- Drehstrommotor als Drehkranz Antrieb
- Hubspindelmotor für Horizontalvorschub
- Schlauchaufzug mit Stahlseil und Befestigung
- Schalttafel mit Steuerschaltern, Not-Aus und Kontrollanzeigen
- Beleganzeigefunktion

Technische Daten

| | |
|--------------------------------|--------------------------|
| Aufhängeöffnung: | min. 1,30 x 1,90 m |
| Kapazität: | 20, 30 oder 40 Schläuche |
| Gewicht der Anlage unbestückt: | ca. 200,00 kg |
| Gewicht der Anlage bestückt: | ca. 1.000,00 kg |
| Kranzdurchmesser: | 1.050 mm |
| Elektrischer Anschluss: | 400 V 16 Amp |
| Hubgeschwindigkeit: | 14 m/min. ED 60 % |
| Korrosionsschutz: | Aluminium/Lackierung |

Zubehör

- 331 504 Schlauchaufhängeadapter auf Anfrage**
für 1 B/C-Schlauch bei mittig gefalteter Aufhängeart.
- 331 505 Schlauchaufhängeadapter auf Anfrage**
für 2 B/C-Schläuche bei mittig gefalteter Aufhängeart.
- 331 507 Schlauchumlenkrolle für Bodenbefestigung auf Anfrage**
- 331 508 Schlauchumlenkrolle für Wandbefestigung auf Anfrage**
- 331 509 Aufbewahrungsmagazin auf Anfrage**
für 20 Aufhängeadapter, Gestell fahrbar in feuerverzinkter Ausführung.
- 331 515 Aufbewahrungsmagazin auf Anfrage**
für 20 Aufhängeadapter, Wandgestell in feuerverzinkter Ausführung.

Komplett auf Anfrage.

331 800 Vollautomatische Schlauchaufhängeanlage SBA eignet sich zum Aufhängen von Feuerwehrschläuchen oder Leinen in Trockentürmen. Die Schläuche werden in den speziellen Aufhängeadapter eingehängt und von einem Schlauchaufzug hältig oder gestreckt in den Trockenturm gezogen. Die Kapazität der aufzuhängenden Schläuche kann dem Turmquerschnitt variabel angepasst werden. Hochwertige Materialien wie z. B. Edelstahl oder ein eloxiertes Aluminiumprofilssystem gewähren eine lange Lebensdauer. Bedienungsfreundlichkeit in Verbindung mit einer optimal ausgenutzten Automatisierung ermöglichen hohen Komfort, sowie eine sehr gute Übersicht und Information über alle Funktionen der Anlage. Die Anpassung der Anlage in ein vorhandenes oder neues Gebäude geschieht in der Regel in enger Zusammenarbeit mit dem Betreiber und seinem zuständigen Bauamt, dem Architekten und Fachplaner, sowie dem Hersteller.

auf Anfrage

Merkmale der Schlauchpflegeanlage SBA:

- Variable, dem Turm angepasste Aufhängekapazität
- optimale Ausnutzung durch variable Anzahl und Länge der Schlauchbahnen
- sehr gute Korrosionsbeständigkeit durch die Verwendung von Edelstahl und Aluminiumprofilen
- vollautomatischer Arbeitsablauf durch SPS Steuerung
- einfache Bedienung durch eine Person
- hohe Betriebssicherheit durch eine leicht verständliche Bedienung am Eingabefeld
- frei wählbare Hub- oder Senkpositionen
- gezieltes Umhängen von Bahn zu Bahn
- sehr geringer Wartungs- und Pflegeaufwand
- doppelte Überlastabschaltung zum Schutz des Bedieners
- Bestückung der Schlauchbahnen auch in unsortierter Reihenfolge
- gemischte Bestückung mit unterschiedlichen Schlauchgrößen
- Synchronbetrieb mit Schlauchpflegeanlagen

Bauliche Voraussetzungen:

Turmhöhe: min. 22,50 m für einen Vollturm
 Turmhöhe: min. 12,50 m für einen Halbturm
 Lastöse: mittig zur Aufhängeöffnung
 Leerrohre oder Kabelkanal gemäß Herstellerangabe vom Erdgeschoss bis zur Aufhängeanlage
 Stromanschlüsse: Feuchtraumkabel mit Absicherung von 20 A im Bereich der Öffnung zum Schlauchturm im Erdgeschoss

Zubehör

Einschlauch-Faltadapter SBA-A1-H

für 1 B/C Schlauch (Halbtürme) Adapter verzinkt mit Rolle

Zweischlauch-Faltadapter SBA-A2-H

für 2 B/C Schläuche (Halbtürme) Adapter verzinkt mit Rolle

Einschlauchadapter SBA-A1-V

für 1 B/C Schlauch (Volltürme) Adapter verzinkt

Zweischlauchadapter SBA-A2-V

für 2 B/C Schläuche (Volltürme) Adapter verzinkt

Vierschlauchadapter SBA-A4-D

für 4 D Schläuche Adapter verzinkt

Einschlauch-Faltadapter SBA-A1-A

für 1 A Schlauch Adapter verzinkt mit Rolle

Geschwindigkeits-Steuerung

zur stufenlosen Regelung der Hubgeschwindigkeit

Schlauchumlenkrolle für Bodenbefestigung

Schlauchumlenkrolle für Wandbefestigung

Hältungseinrichtung zum automatisch hältigen Einziehen der Schläuche in den Trockenturm

Aufbewahrungsmagazin für Schlauchaufhängeadapter

Gestell feuerverzinkt in fahrbarer Ausführung

Aufbewahrungsmagazin für Schlauchaufhängeadapter

Wandgestell in feuerverzinkter Ausführung für Videoüberwachungseinrichtung zur optimalen Kontrolle aller Funktionen vom Bedienplatz im Erdgeschoss.





331 900 Kompakte Schlauchpflegeanlage SPZ-K auf Anfrage

Die kompakte Schlauchpflegeanlage SPZ-K ermöglicht das Vorweichen, Waschen, Druckprüfen, Trocknen und Wickeln der Schläuche durch eine Person.

Hochwertige Materialien gewähren eine lange Lebensdauer. Die modulare Anlage kann auf Kundenwunsch beliebig kombiniert werden und entspricht den Richtlinien der DIN 14092 und DIN 14811.

Bedienungsfreundlichkeit in Verbindung mit einer optimalen Automatisierung ermöglicht dem Bediener einen hohen Komfort sowie eine sehr gute Übersicht und Information über alle Funktionen der Anlage bei einzigartiger Arbeitssicherheit.

Eine Schlauchpflegeanlage SPZ-K besteht aus folgenden Bauteilen:

- Vorweichbehälter aus Polypropylen (PP)
- kombinierte Bürsten-Hochdruckwaschtechnik
- Automatischer Schlaucheinzug
- Prüfstation für vollautomatische Druckprüfung
- Wasserrückgewinnungseinrichtung zur Wiederverwendung des Prüfwassers
- Vakuum - Schlauchtrocknung
- Automatische Längenmessung
- Elektrischer Schlauchwickler integriert
- Gehäuse aus eloxiertem Aluminium mit Verkleidung in RAL 5007
- Innenraumbelichtung
- Komplett begehbare Wartungsraum
- Schutztüren als Schiebtüren mit bruchfester Füllung
- Elektrische Komfortsteuerung in Verbindung mit Bedieneinheit in Touch-Screen-Technik und großem Farbdisplay

Sonderoptionen

- Saugschlauchprüfeinrichtung
- Armaturenprüfeinrichtung
- Registertrocknung für Schläuche und Einsatzkleidung
- Computer gestütztes Schlaucherfassungsprogramm
- LED Innenraumbelichtung
- Vollautomatische Schiebtüren
- Elektrische Einbindemaschine integriert
- Ablagesystem mit Schubladenblock integriert
- CSA-Pflegeeinrichtung

Bauliche Voraussetzungen

- Raumlänge: ca. 5,5 m Raumbreite: min. 2,50 m
- Raumhöhe: min. 2,30 m
- Wasseranschlüsse: Zulauf min. ca. R 1"
- Stromanschlüsse: CEE-Steckdose 5pol. 32A

Daten

- Länge 4.780 mm
- Tiefe 1.500 / 1.200 mm
- Höhe 2.250 mm
- Gewicht 1.200 kg

331 600 Schlauchpflegeanlage SPA 100-V auf Anfrage

Die Schlauchpflegeanlage ermöglicht das Vorweichen, Waschen, Druckprüfen und Wickeln der Schläuche durch eine Person. Hochwertige Materialien wie z. B. Edelstahl oder unser eloxiertes Aluminiumprofilssystem, gewähren eine lange Lebensdauer. Sämtliche Anlagen können beliebig auf Kundenwunsch kombiniert werden und entsprechen den Richtlinien der DIN 14092/6. Bedienungsfreundlichkeit in Verbindung mit einer optimal ausgenutzten Automatisierung ermöglichen dem Bediener einen hohen Komfort, sowie eine sehr gute Übersicht und Information über alle Funktionen der Anlage.

Eine Schlauchpflegeanlage SPA 100-V besteht aus folgenden Bauteilen:

- Vorweichbehälter aus Edelstahl
- Bürsten oder Hochdruckschlauchwaschmaschinen
- Schlauchpflegewannen als Vollstraße (22,5 m)
- Prüfstation für automatische Druckprüfung
- Wasserrückgewinnungseinrichtung zur Wiederverwendung des Prüfwassers
- Auffangbehälter für umweltbelastende Medien
- automatische Schleppwagen mit Längensystemen und automatischem Schlauchabwurf
- Schlauchwicklersysteme mitfahrend mit Schlauchführung und automatischer Abschaltung
- elektrische Komfortsteuerung in Verbindung mit Bedieneinheit in Touch-Screen-Technik

Bauliche Voraussetzungen:

Raumlänge: max. 24 m für eine lange Ausführung
 Lichte Raumhöhe: min. 2,20 m
 Wasseranschlüsse: Zulauf min. ca. R 1 1/4" im Bereich der Waschmaschine

Entwässerung: Entwässerungsrinne über die gesamte Länge, oder Abwasserschacht mit Bodenrostfeld im Bereich der Waschmaschine
 Stromanschlüsse: Feuchtraumkabel NYM 5x6 mm²

Absicherung 25 A im Bereich der Waschmaschine

Bei Bedarf fordern Sie bitte ausführliche Planungsunterlagen an!





331 601 Schlauchpflegeanlage SPA 100-H auf Anfrage

als Halbstraße mit Wendeecke zum Vorweichen, Waschen, Druckprüfen und Wickeln der Schläuche durch eine Person. Die hochwertigen Materialien, wie Edelstahl oder unser eloxiertes Aluminiumprofilssystem, gewähren eine lange Lebensdauer. Sämtliche Anlagen können beliebig auf Kundenwunsch kombiniert werden und entsprechen den Richtlinien der DIN 14092/6. Bedienungsfreundlichkeit in Verbindung mit einer optimal ausgenutzten Automatisierung ermöglichen dem Bediener einen hohen Komfort, sowie eine sehr gute Übersicht und Information über alle Funktionen der Anlage.

Eine Schlauchpflegeanlage SPA 100-H besteht aus folgenden Bauteilen:

- Vorweichbehälter aus Edelstahl
- Bürsten oder Hochdruckschlauchwaschmaschinen
- Schlauchpflegewannen als Halbstraße mit Schlauchwendeecke und einer Länge von min. 11,5 m bis max 12,5 m
- Prüfstation für automatische Druckprüfung
- Wasserrückgewinnungseinrichtung zur Wiederverwendung des Prüfwassers
- Auffangbehälter für umweltbelastende Medien
- automatische Schleppwagen mit Längenmesssystemen und automatischem Schlauchabwurf
- Schlauchwicklersysteme mit Schlauchführung und automatischer Abschaltung
- elektrische Komfortsteuerung in Verbindung mit Bedieneinheit in Touch-Screen-Technik

Bauliche Voraussetzungen:

Raumlänge: min. 15 m für eine kurze Ausführung
 Lichte Raumhöhe: min. 2,20 m
 Wasseranschlüsse: Zulauf min. ca. R 1 1/4" im Bereich der Waschmaschine

Entwässerung: Entwässerungsrinne über die gesamte Länge, Abwasserschacht mit Bodenrostfeld im Bereich der Waschmaschine
 Stromanschlüsse: Feuchtraumkabel NYM 5 x 6 mm²

Absicherung 25 A im Bereich der Waschmaschine

Bei Bedarf fordern Sie bitte ausführliche Planungsunterlagen an!

331 701 Schlauchpflegeanlage SPA 100-T auf Anfrage

Die Schlauchpflegeanlage ermöglicht das Vorweichen, Waschen, Druckprüfen, Trocknen und Wickeln der Schläuche durch eine Person. Hochwertige Materialien, wie z. B. Edelstahl oder das eloxierte Aluminiumprofilssystem, gewähren eine lange Lebensdauer. Sämtliche Anlagen können beliebig auf Kundenwunsch kombiniert werden und entsprechen den Richtlinien der DIN 14092/6. Bedienungsfreundlichkeit in Verbindung mit einer optimal ausgenutzten Automatisierung ermöglichen dem Bediener einen hohen Komfort, sowie eine sehr gute Übersicht und Information über alle Funktionen der Anlage.

Eine Schlauchpflegeanlage SPA 100 besteht aus folgenden Bauteilen:

- Vorweichbehälter aus Edelstahl
- Bürsten oder Hochdruckschlauchwaschmaschinen
- Schlauchpflegewannen als Vollstraße (22,5 m)
- Prüfstation für automatische Druckprüfung
- Wasserrückgewinnungseinrichtung zur Wiederverwendung des Prüfwassers
- Auffangbehälter für umweltbelastende Medien,
- automatische Schleppwagen mit Längensystemen und automatischem Schlauchabwurf
- Gebläsetrocknungseinrichtung zur Innen-/Außentrocknung
- Schlauchwicklersysteme mitfahrend mit Schlauchführung und automatischer Abschaltung
- elektrische Komfortsteuerung in Verbindung mit Bedieneinheit in Touch-Screen-Technik

Bauliche Voraussetzungen:

Raumlänge: max. 25 m für eine lange Ausführung
 Lichte Raumhöhe: min. 2,20 m
 Wasseranschlüsse: Zulauf min. ca. R 1 1/4" im Bereich der Waschmaschine

Entwässerung: Entwässerungsrinne über die gesamte Länge, oder Abwasserschacht mit Bodenrostfeld im Bereich der Waschmaschine
 Stromanschlüsse: Feuchtraumkabel NYM 5 x 6 mm²

Absicherung 25 A im Bereich der Waschmaschine.
 Möglichkeit zur Ableitung der feuchten Trocknungsluft ins Freie.

Bei Bedarf fordern Sie bitte ausführliche Planungsunterlagen an!





330 980



397 150

Schlauchentlüftungsventil mit Festkupplung aus Leichtmetall

Die Schlauchentlüftungsventile arbeiten vollautomatisch. In Normalstellung ist das Ventil durch eine Druckfeder geöffnet. Bei ansteigendem Wasserdruck schließt das Ventil selbsttätig.

| | Größe | Gewicht | |
|---------|-----------------------|---------|-------|
| 330 980 | C | 500 g | 40,50 |
| 397 200 | C mit Entlüftungshahn | 600 g | 33,20 |
| 397 721 | B | 800 g | 25,80 |



397 200



397 170

397 150 Unterdruckmesser aus Leichtmetall 130,00
mit Grundplatte, zum Prüfen von A-, B- und C-Saugschläuchen auf Vakuum. Gewicht ca. 1,05 kg.

397 170 Druckmesser mit Zwischenstück 175,40
Kupplung aus Leichtmetall, 0 - 25 bar, beiderseits C-Kupplung, Gewicht ca. 1,15 kg.



397 260

397 260 Elektro-Saugschlauchprüfgerät 1.514,00

Das Saugschlauchprüfgerät dient zum Prüfen von Saugschläuchen auf Druck, Vakuum bis 90 %, sowie innere Beschaffenheit. Elektro-Vakuumpumpe mit Klemmringverschluss, Verbindungsschlauch, mit A-Kupplung, A-Blindkupplung, Plexiglasblindscheibe zur Sichtprüfung, sowie Dreiwegehahn.

Technische Daten:

Motor: Elektromotor 230 V/0,2 kW
Anschlusskabel: 1,5 m lang mit Schukostecker
Vakuum: max. 1 Torr- bzw. 1 mbar
Gewicht kompl.: ca. 17,00 kg

397 265 Injektor-Saugschlauchprüfgerät 651,00
zum Prüfen von Saugschläuchen auf Vakuum, Druck, sowie innere Beschaffenheit. Injektor mit Abzweig, Wasserzulauf Storz C, Vakuummeter, Saugschlauch Absperrhahn. Gewicht kompl. ca. 19,00 kg.



397 265

397 270 Prüfgerät für Wandhydranten 330,00

zur Durchführung der Gebrauchsprüfung nach DIN 14 461 durch einen Sachkundigen, mit Kunststoffkoffer, mit folgendem Inhalt: formfester Druckschlauch 1" x 1000 mm EN 694-A-1, mit C-Kupplungen System STORZ, dazwischen mit einem Kugelhahn und Manometer, Ablasshahn und Anschlussventil für Druckluft. Mit Bedienungsanleitung.

Koffermaße außen: 460 x 340 x 110 mm
Gewicht: ca. 4,00 kg



397 270

Schlauchregale

für Rollschläuche mit 3 - 4 Lagen liefern wir in verschiedenen Größen und Ausführungen. Die Rohrstände dieser Modelle sind 2000 mm oder 2500 mm hoch. Als Einfach- oder Doppelregale in 3 oder 4 Schlauchlagen übereinander lieferbar. Die an den Stahlrohren befestigten Konsolen aus Winkelisen sind verstellbar für optimale Platzausnutzung. Standardlängen 2 m, 3 m, 4 m. Sämtliche Teile sind verzinkt, die Schlauchauflagen sind aus imprägniertem Fichtenholz. Maße, Schlauchkapazitäten sowie Ausführungen siehe Tabelle. Bitte nennen Sie bei Ihrer Bestellung die genaue Artikel-Nummer.

| Schlauchregale | Schlauchkapazität | | | |
|------------------------|-------------------|------|------|-----------------|
| | Länge | B/75 | C/52 | |
| Einfach 3 Lagen | | | | |
| 339 940 | 2 m | 42 | 54 | 396,00 |
| 339 950 | 3 m | 63 | 81 | 499,00 |
| 339 951 | 4 m | 84 | 108 | 584,00 |
| Einfach 4 Lagen | | | | |
| 339 810 | 2 m | 56 | 72 | 440,00 |
| 339 820 | 3 m | 84 | 108 | 551,00 |
| 339 821 | 4 m | 112 | 144 | 708,00 |
| Doppel 3 Lagen | | | | |
| 339 880 | 2 m | 84 | 108 | 756,00 |
| 339 890 | 3 m | 126 | 162 | 948,00 |
| 339 891 | 4 m | 168 | 216 | 1.111,00 |
| Doppel 4 Lagen | | | | |
| 339 920 | 2 m | 112 | 144 | 858,00 |
| 339 930 | 3 m | 168 | 216 | 1.052,00 |
| 339 931 | 4 m | 224 | 288 | 1.499,00 |
| Wandbefestigung | | | | |
| 339 990 | 2 m | | | 18,00 |
| 339 991 | 3 m | | | 19,00 |
| 339 992 | 4 m | | | 25,00 |

Sonderlängen auf Anfrage

Schlauchlagerregale

Druckschläuche, gleich welcher Größe, bedürfen der intensiven Pflege und der beschädigungsfreien, trockenen Lagerung. Die Schlauchlagerregale erweisen sich als praxisingerechte Neuentwicklung. Die trapezförmige Fachbodenform mit Feuchtigkeitssammel- und -ablauffrinne sorgt für die standsichere, trockene und griffgünstige Aufbewahrung verschiedenster Schlauchabmessungen. Die Regalfelder sind dank der steckbaren Grund- und Anbauweise beliebig erweiterungsfähig. Alle Schlauchebenen können im Raster von 25 mm höhenverstellt werden. 2 Höhenausführungen.

Regaltiefe: 524 mm
 Grundfeldlänge: 1.056 mm
 Anbaufeldlänge: 1.006 mm
 Bodentragkraft: 100,00 kg

| | | |
|----------------|---|---------------|
| 339 510 | Regalhöhe 2200 mm, 3 Schlauchebenen, 1 Abdeckboden | 224,00 |
| 339 511 | Grundfeld, Oberfläche glanzverzinkt | 174,00 |
| 339 520 | Anbaufeld, Oberfläche glanzverzinkt | 260,40 |
| 339 521 | Regalhöhe 2500 mm, 4 Schlauchebenen, 1 Abdeckboden | 215,00 |
| 339 520 | Grundfeld, Oberfläche glanzverzinkt | 260,40 |
| 339 521 | Anbaufeld, Oberfläche glanzverzinkt | 215,00 |

331 325 Schlauchregalwagen SR 315-AL 514,00

zur Lagerung und zum gleichzeitigen Transport von Druckschläuchen. Rahmen aus eloxiertem Aluminium, 2 feststellbare Lenkrollen und 2 Bockrollen. Lagerung der Schläuche auf imprägnierten Fichtenholzleisten in 3 Ebenen. Fassungsvermögen: ca. 24 B- oder 36 C-Schläuche. Maße (LxBxH) 1.100 x 680 x 1.700 mm, Gewicht 34,00 kg.

331 330 Schlauchlagerwagen 488,00

für ca. 27 Schläuche, glanzverzinktes Blech, 3 Schlauchebenen im Raster von 25 mm höhenverstellbar, Zug- und Haltegriff, feuerverzinktes Fahrgestell mit je 2 Lenk- und Bockrollen 125 mm ø. Maße (LxTxH) 1.065 x 524 x 1.715 mm, Bodentragkraft 100,00 kg, Gewicht (leer) ca. 58,00 kg.



339 920



339 510/339 511



331 325



331 330



380 008



380 009



380 018



380 006



380 011



380 012



380 014

Stiefelwaschanlagen für Feuerwehrhäuser

380 005 Stiefelwaschanlage STW 320 1.312,00

Glasfaserverstärkte (GFK) Kunststoffwanne mit aufklappbarer Gitterrostabdeckung in der sich ein Ausschnitt befindet, der ebenfalls durch eine weitere Gitterroste abgedeckt wird. Die Reinigung der Stiefel erfolgt durch eine integrierte Sohlenbürste sowie zwei seitlichen Bürsten. Der Einbau der Anlage erfolgt in der Regel ebenerdig. Im Lieferumfang enthalten ist eine wasserführenden Handbürste sowie ein Haltebügel aus Edelstahl. Maße (LxBxH) 886 x 581 x 324 mm, Wasserzuleitung: R 1/2".

380 008 Stiefelwaschanlage STW 320 F 1.312,00

Maße (LxBxH) 886 x 581 x 210 mm, geringe Einbautiefe.

380 009 Stiefelwaschanlage STW 321 1.549,00

Ausführung mit Schlammfang und Geruchsverschluss, Maße (LxBxH) 886 x 581 x 210 mm.

380 018 Stiefelwaschanlage STW-0W 1.312,00

Anlage ohne Wanne zum Austausch in vorhandenen Anlagen der Fabrikate Rotter. Maße (LxBxH) 820 x 520 x 190 mm.

380 006 Tragbare Stiefelwaschanlage STW 330 997,00

zum mobilen Einsatz vor Ort. Geringes Gewicht und kleine Abmessungen. Reinigung der Stiefel durch eine integrierte Sohlenbürste sowie zwei seitlichen Bürsten. Die Wasserzufuhr erfolgt über einen Kugelhahn. Lieferung komplett mit wasserführender Handbürste. Maße (LxBxH) 600 x 310 x 330 mm, Gewicht 17,00 kg.

Stationäre Stiefelwaschanlage STW 336

aus Edelstahl für 1 bis 3 Waschplätze. Die entsprechenden Baulängen betragen jeweils 700 / 1.400 / 2.100 mm. Jeder Waschplatz ist mit einem aufklappbarem, schräg nach vorn angebrachtem Gitterrost ausgestattet. Im Bodenblech der Anlage ist ein Wasserablauf mit Schlammfang und Geruchsverschluss mittig angeordnet. An einem Haltebügel der hinter jedem Waschplatz angebracht ist, befindet sich jeweils ein Absperrventil mit Rohrblüher, Rückflussverhinderer und wasserführender Handbürste. Maße (LxBxH) 700/1.400/2.100 x 600 x 565 mm, Wasserzuleitung R 1/2", Abfluss DN 100.

380 011 Für 1 Waschplatz 2.378,00

380 012 Für 2 Waschplätze 3.123,00

380 013 Für 3 Waschplätze 3.869,00

380 014 Stiefelwaschanlage STW 337 3.144,00

Anlage in Edelstahl als Aufbauversion mit aufklappbarer Gitterrostabdeckung, Trittstufe, Schlammfang und Geruchsverschluss. Die Reinigung der Stiefel erfolgt durch eine integrierte Sohlenbürste sowie zwei seitlichen Bürsten. Im Lieferumfang enthalten ist eine wasserführenden Handbürste sowie ein Haltebügel aus Edelstahl. Maße (LxBxH) 1.050 x 800 x 395 mm, Wasserzuleitung R 1/2", Abfluss DN 100

380 015 Wasserführende Handbürste 161,00

Einzel oder als Ersatz für die Stiefelwaschanlagen der Baureihe STW kompl. mit Schlauch und Wandhaltebügel.

Schutzzeugpflegeeinrichtungen

380 100 Stationäre CSA-Pflegeeinrichtung auf Anfrage

Deckenlaufschiensysteme aus verzinkten Stahl-C-Profilen können mit entsprechenden Verbindern beliebig aufgebaut werden. Abhängungen von der Decke oder Wand sind möglich. Bogenelemente, Weichen oder Drehscheiben ermöglichen eine optimale Raumanpassung. Zubehörteile, wie entsprechende Reinigungswannen, Tische oder Gebläsetrockner, runden das gesamte System ab.

Für die Planung eines Deckenlaufschiens-Systems benötigen wir entsprechende Raumzeichnungen, um eine Systemberechnung erstellen zu können.

380 235 Trockner für Schutzanzüge, Stiefel und Masken 4.077,00

Der fahrbare Schutzzeugtrockner **SZT 340** eignet sich zum Trocknen von 2 Vollschutzanzügen, 10 Paar Stiefeln, 10 Paar Schutzhandschuhen oder 20 Atemschutzmasken. Über zwei Ventilatoren mit Heizregistern wird die erwärmte Luft durch spezielle wärmebeständige Schläuche in ein Gestell aus Hart-PVC oder in das Luftverteilersystem mit Ausblasrohren geleitet. Jeder Ventilator kann einzeln ein- oder ausgeschaltet werden. Über eine Zeitschaltuhr kann bis zu 120 Min. Trocknungsdauer eingestellt werden. Das gesamte Gestell des Trockners ist aus speziellen eloxierten Aluminiumprofilen aufgebaut. Ein elektrisch höhenverstellbares Oberteil, in das die Stiefel der Schutzanzüge eingehängt werden, ermöglicht einen Aufhängebereich. Maße (HxBxT): ca. 1.900 - 2.400 x 1.260 x 900 mm
Gewicht: ca. 92,00 kg

380 238 Fahrbarer Schutzzeugtrockner SZT 341 2.332,00

Der fahrbare Schutzzeugtrockner eignet sich zum Trocknen von 2 Vollschutzanzügen. Über zwei Ventilatoren mit Heizregistern wird die erwärmte Luft durch spezielle wärmebeständige Schläuche in ein Gestell aus Hart-PVC oder in das Luftverteilersystem mit Ausblasrohren geleitet. Jeder Ventilator kann einzeln ein- oder ausgeschaltet werden. Über eine Zeitschaltuhr kann bis zu 120 Min. Trocknungsdauer eingestellt werden. Das gesamte Gestell des Schutzzeugtrockners ist aus speziellen eloxierten Aluminiumprofilen aufgebaut.

380 165 Edelstahl-Atemschutzspüle EAS auf Anfrage

Spüle mit zwei unterschiedlich tiefen Spülbecken. Dreiseitig doppelwandige und schallisolierte Wände, Vorderseite mit zwei doppelwandigen Flügeltüren, fester Boden, seitliche Ablagefläche neben dem Spülbecken. Türen mit Griff und sicherem Schnappverschluss. Schwallrand mit zusätzlicher 50 mm hoher Aufkantung an der Rückseite. Ausführung: Edelstahl VA gebürstet, stabiles Gestell aus VA Profilen mit eingeschweißten, doppelwandigen Wänden und Türen. Gesamte Konstruktion verschweißt, geschliffen und passiviert. Höhenverstellbar durch vier verdeckte Stellfüße. Becken rechts oder links lieferbar!

Maße (LxTxH): 1.900 x 700 x 850 mm
Spülbecken(LxBxT): 1 Stück 500 x 500 x 500 mm
1 Stück 500 x 500 x 300 mm

Lieferung: komplett mit Spülenablauf R 1 1/2" und Überlauf-Standrohren.



380 100



380 235



380 238



380 055



380 070



380 020



380 021



380 025

OSMA reinigt · trocknet · ordnet

380 055 BLOW 15 „elegance“ 1.774,20
Schuh- und Stiefeltrockner aus Edelstahl für 15 Paar, mit eingebautem Radialgebläse; Bügel einzeln beheizt! Inkl. Zeitschaltuhr und Anschlusskabel, ansteckfertig für 230 Volt. Maße (BxHxT) 890 x 1.800 x 360 mm (gemessen mit Bügel), CE-geprüft, Anschlusswert: 310 W, Gewicht ca. 45,00 kg.

380 059 Handschuh-Aufsätze 58,90
zum Aufstecken auf OSMA Schuh- und Stiefeltrockner (geeignet für Typen BLOW, Family2, Family4 und VACU elegance), besonders rasche und schonende Trocknung durch optimale Verteilung des Warmluftstromes.

380 060 STS 900 Schlauchtrockenschrank 2.895,90
zum Trocknen aller Typen von Druckschläuchen von außen und Einsatzbekleidung, zur Aufnahme von bis zu 7 Gitterrosten (Anzahl und Abstände auf Wunsch). Ebenfalls zum Trocknen von Einsatzbekleidung geeignet (Gitterroste entfernen). Zeitschaltuhr für Warmluftgebläse, Lieferung ohne Gitterroste, 230 Volt ansteckfertig. Gesamtanschluss 1,2 kW, Maße (BxHxT) 750 x 1950 x 780 mm einschließlich Füße. CE-geprüft, Gewicht ca. 130,00 kg. (ohne Gitterrost)

380 065 Gitterrost verzinkt 72,10
inkl. Montageschienen, zum Einschieben für Schlauchtrockenschrank STS 900. Preis pro Stück, Gewicht ca. 6,00 kg.

380 070 KTS 2000 Bekleidungstrockenschrank 2.649,70
trocknet bis zu 18 Arbeits- oder Einsatzkleidungen gleichzeitig. Der am Oberboden montierte Drehteller führt die nasse Kleidung am Warmluftstrom im Inneren des Schrankes vorbei und garantiert so ein schonendes Trocknen. Das Gerät ist für 230 Volt ansteckfertig. Maße (BxHxT) 750 x 1950 x 780 mm einschließlich Füße. CE-geprüft, Anschlusswert: 1,2 kW, Gewicht ca. 130,00 kg.

380 020 SWA 600 Stiefelwaschanlage aus Edelstahl 1.278,50
V2A mit tieferliegendem Sohlen- und höhergestelltem Schaftreiniger mit Wasch-Handbürste. Anschluss an Druckwasserleitung, unterhalb Abfluss-Anschluss für Schmutzwasser; Maße (BxHxT) 730 x 400 x 400 mm ohne Haltebügel. Gewicht ca. 25,00 kg.

380 021 SWA 400 Stiefelwaschanlage 226,40
zum Anschließen an die Hauswasserleitung mit Schnellkupplung, Haltebügel, Kugelauslaufhahn, vier auswechselbare Bürsten, Gitterrost für grobe Sohlenreinigung
Maße: Länge mit Abstreifgitter 850 mm
Breite 350 mm
Höhe mit Bügel 870 mm
bestehend aus 1 Waschbürste, 1 m Wasser-schlauch, 2 Schnellkupplungen, 1 Schnellkupp-lungsanschluss an Gewinde 1/2", 1 Doppelnippel 1/2" verzinkt. Gewicht ca. 5,00 kg.

380 025 HT 302-A Modell „perfect“ 6.277,00
modulare, mobile Wasch-, Desinfizier- und Trockenstation aus Edelstahl V2A für 2 Chemieschutzanzüge. Alle Wasser und Luft führenden Leitungen in V2A. Die selbstsaugende Wasch- und Desinfizierpumpe arbeitet im geschlossenen Kreislauf; Maße (LxBxH): ca. 2200 x 800 x 2400 mm, ansteckfertig für 230 V max. Anschlusswert: 1,8 kW CE-geprüft, Gewicht ca. 75,00 kg.

380 026 HT 304-A Modell „perfect“ 8.410,00
modulare, mobile Wasch-, Desinfizier- und Trockenstation aus Edelstahl V2A für bis zu 4 Chemieschutzanzüge. Ausführung wie HT302-A, Maße jedoch (LxBxH): 2200 x 1200 x 2400 mm, CE-geprüft, Anschlusswert: 2,4 kW, Gewicht ca. 95,00 kg.

Dienstgradabzeichen
Dienstbekleidung
Schutzbekleidung
Persönliche Ausrüstung

400

DER ROTTEKATALOG





Dienstbekleidung Baden-Württemberg gemäß VwV 10.2013

Feuerwehr-Dienstjacken



412 015



422 016



448 902



445 902



445 911



400 347



400 344

Uniformjacke

Sakko einreihig, vier silberfarbige Knöpfe mit Signet, mit einer Brusttasche links als Paspeltasche, mit Stick des Feuerwehremblems Baden-Württemberg unterhalb der Brusttasche, mit Schultertunnel, Seitentaschen mit je einer Patte und silberfarbigem Knopf, zwei Innentaschen, Kugelschreiber- und Handytasche, strapazierfähiges Innen- und Taschenfutter.

412 015 Uniformjacke Herren (Sakko) dunkelblau 92,00

54 % Polyester, 44 % Schurwolle, 2 % Lycra®

443 530 Uniformjacke Damen (Blazer) dunkelblau 87,00

54 % Polyester, 44 % Schurwolle, 2 % Lycra®

Uniformhose

Bundhose, zwei eingeschnittene Seitentaschen als Flügeltaschen, eine eingesetzte Gesäßtasche paspeliert mit Knopfverschluss, 8 Gürtelschlaufen, Bundverschluss mit Haken und Öse, Vorderhose mit durchgehendem Kniefutter, mit Bundfalten in der Vorderhose.

422 016 Uniformhose Herren schwarz 46,00

54 % Polyester, 44 % Schurwolle, 2 % Lycra®

443 710 Uniformhose Damen schwarz 45,70

54 % Polyester, 44 % Schurwolle, 2 % Lycra®

Uniformrock Damen

Uniformrock Tascheneingriff 10 cm und Taschentiefe 12 cm. In die hintere Mitte ist bis zur Bundoberkante ein verdeckt eingenähter Kunststoff-Spiralreißverschluss, am Innenbund sind 4 stabile Aufhänger eingenäht. Tasche, Paspel und Bund mit Einlage verstärkt.

444 510 Uniformrock Damen schwarz 38,00

54 % Polyester, 44 % Schurwolle, 2 % Lycra®

Diensthemd

448 702 Diensthemd, weiß – excellent Langarm 24,50

100 % Baumwolle bügelfrei mit Schultertunnel, mit Emblem Stauer Löwe, zwei Brusttaschen, Kugelschreiberfach, bis Gr. 46, ab Gr. 47 +10 % ÜGZ.

448 704 Diensthemd, weiß – Langarm 22,00

100 % Baumwolle mit Schultertunnel, mit Emblem Stauer Löwe, zwei Brusttaschen, Kugelschreiberfach, bis Gr. 46, ab Gr. 47 +10 % ÜGZ

448 902 Diensthemd, weiß – excellent Kurzarm 24,00

100 % Baumwolle bügelfrei mit Schultertunnel, mit Emblem Stauer Löwe, zwei Brusttaschen, Kugelschreiberfach bis Gr. 46, ab Gr. 47 +10 % ÜGZ.

448 903 Diensthemd, weiß – Kurzarm 21,50

100 % Baumwolle mit Schultertunnel, mit Emblem Stauer Löwe, zwei Brusttaschen, Kugelschreiberfach bis Gr. 46, ab Gr. 47 +10 % ÜGZ.

445 902 Diensthemd, dunkelblau – Langarm 24,50

100 % Baumwolle mit Schultertunnel, mit Emblem Stauer Löwe, zwei Brusttaschen, Kugelschreiberfach, bis Gr. 46, ab Gr. 47 +10 % ÜGZ

445 911 Diensthemd, dunkelblau – Kurzarm 24,00

100 % Baumwolle mit Schultertunnel, mit Emblem Stauer Löwe, zwei Brusttaschen, Kugelschreiberfach bis Gr. 46, ab Gr. 47 +10 % ÜGZ

Ärmelabzeichen rot FREIW. FEUERWEHR und ORT

Körper dunkelblau waschbar mit Kettelrand, in der Mitte mit farbig gesticktem Wappen.

Preis mengenabhängig auf Anfrage.

400 344 ovale Form, Schrift und Rand rot (Pantone 18-1763 TCX High Risk Red)

400 345 ovale Form, Schrift und Rand silbern (Pantone 14-5002 TCX Silver)

400 346 Wappenform, Schrift und Rand rot (Pantone 18-1763 TCX High Risk Red)

400 347 Wappenform, Schrift und Rand silbern (Pantone 14-5002 TCX Silver)



Dienstbekleidung Baden-Württemberg gemäß VwV 10.2013

- 416 130 Damenbluse weiß, excellent Langarm** 29,50
100 % Baumwolle, blickdicht, mit festem Kent-/Blusenkragen, mit Schultertunnel, ohne Brusttaschen, mit Stick „Staufer Löwe“ auf der linken Brustseite. Lieferbare Größen: 32-44 (46-54 +10 % ÜGZ).
- 416 220 Damenbluse weiß, excellent Kurzarm** 29,50
100 % Baumwolle, blickdicht, mit festem Kent-/Blusenkragen, mit Schultertunnel, ohne Brusttaschen, mit Stick „Staufer Löwe“ auf der linken Brustseite. Lieferbare Größen: 32-44 (46-54 +10 % ÜGZ).
- 448 025 Krawatte / Umhängetuch Krawatte Staufer Löwe** 7,50
eingewebtes Allover-Muster in der Grundfarbe dunkelblau. Länge 1,45 m, ca. 90 mm breit.
- 444 271 Umhängetuch (Halstuch)** 13,80
für die neue Uniform Baden-Württemberg, 100 % PES, Gr. ca. 70x70 cm, Allover-Muster bedruckt mit dem Logo Staufer Löwe
- 424 990 Gürtel Gürtel mit Schließe massiv, Motiv Staufer Löwe** 16,60
40 mm, Rindleder schwarz, Länge 80 - 135 cm.
- 424 991 Gürtel mit Schließe massiv, Motiv Staufer Löwe** 18,60
30 mm, Rindleder schwarz, Länge 80 - 135 cm.
- 424 992 Damengürtel mit Schließe massiv, 30 mm** 19,90
Motiv Staufer Löwe, runde Schließe gesteppt für Ausgehuniform, Länge 85 - 135 cm.
- Dienstmützen**
Schirmmütze aus Mischgewebe Fresko dunkelblau, innen komplett gefüttert mit Taftfutter grau, hochrote Deckelbiese, 3-fach gelocht, echtes Schweißleder schwarz, stirndruckfrei eingearbeitet, Randband aus Mohair schwarz, Klarsichtfolienspiegel mit Namensschild und Größe, Lackschirm schwarz mit Russenprägung
- 407 302 Knöpfe und Abzeichen** 52,00
silberfarbig, Kordel silber-rot
- 407 303 Knöpfe und Abzeichen** 53,00
silberfarbig, Kordel silberfarbig
- 407 304 Emblem und Knöpfe** 56,00
goldfarbig, Mützenkordel silberfarbig/goldfarbig
- 407 305 Emblem und Knöpfe** 57,00
goldfarbig, -Mützenkordel goldfarbig
- Dienstjacke/Blouson**
Kragen mit Steg und Weitenregulierung, 2 Brusttaschen mit Klappen und Druckknöpfen, links mit innenliegender Stifttasche und Signet, rechts mit Flauchband für Namensschild und Antennenöffnung, integrierte Funkgerätetasche links, 2 Seitentaschen, Golfalten im Rücken, Schultertunnel & Schulterklappen, Bewegungskeile unter den Ärmeln, Armtasche links mit Stiftehalter, Handtasche & Geldbörsentasche mit Reißverschluss rechts innen, Schriftzug FEUERWEHR auf dem Rücken silber reflektierend, Feuerwehremblem Baden-Württemberg auf der Patte der Brusttasche links, Farbe dunkelblau.
- 425 705 Blouson** 132,50
Obermaterial 50 % Euramid®/50 % Viskose FR 265 gr/m²
- 425 704 Blouson** 81,00
Obermaterial 65% Polyester/35 % Baumwolle; Öko Tex Standard 300 g/m²
- 425 702 Blouson** 147,30
Obermaterial Nomex®/Viskose, 55,8 % Nomex® 40 % LenzingFR 3 % Kevlar® 1,2 % P140
- 425 713 Jacke** 136,60
Obermaterial 50 % Euramid®/50 % Viskose FR 265 gr/m²
- 425 711 Jacke** 147,30
Obermaterial Nomex®/Viskose, 55,8 % Nomex® 40 % LenzingFR 3 % Kevlar® 1,2 % P140.



416 130



416 220



448 025



425 705



425 713



425 753



Dienstbekleidung Baden-Württemberg gemäß VwV 10.2013

Diensthose

Bundhose mit teilelastischem Hosenbund mit Bundfutter, Knopf und Hakenverschluss, 8 Gürtelschlaufen, Bundfalten mit Bügelfalten, Hosenschlitz mit Reißverschluss, 2 Gesäßtaschen mit Knopfverschluss, 2 Seitentaschen, 2 Blasebalgtaschen, rechts mit Tooltasche, links mit Handytasche, Feuerwehr-Emblem Baden-Württemberg auf beiden Patten der Blasebalgtaschen, Farbe dunkelblau.

- | | | |
|----------------|--|--------------|
| 425 753 | Cargohose 50/50 % Euramid®/Viskose FR 265 g/m ² . | 85,00 |
| 425 752 | Cargohose 65/35 % Polyester/Baumwolle; Öko Tex Standard 300 g/m ² . | 54,00 |
| 425 750 | Cargohose Obermaterial Nomex®/Viskose, 55,8 % Nomex® 40 % LenzingFR 3 % Kevlar® 1,2 % P140. | 95,90 |
| 409 635 | Cap aus 100 % Baumwolle, blau mit dem Feuerwehr-Emblem Baden-Württemberg und der Aufschrift Feuerwehr, robuste Qualität. | 13,80 |



425 730

- | | | |
|----------------|--|---------------|
| 442 462 | Poloshirt Top Kurzarm marineblau Logo gem. VwV BaWü, 100 % Baumwolle 200 g/m ² Piqué-Qualität, einlaufvorbehandelt, Kragen und Ärmelabschluss in 1x1 Rippstrick, verstärkte Knopfleiste mit 3 Ton-in-Ton Knöpfen, vorgeschrumpte, gekämmte und Ringgesponnene Baumwolle, lieferbare Größen: XS bis 3XL, ÜGZ 10 % ab Größe 3XL | 19,90 |
| 425 730 | Softshelljacke 54 % Polyester, 35% Polyamid, 11 % PTFE mit Netzenabfütterung, mittels Klettverschluss aufstellbaren Kragen, Frontreißverschluss und Blende mit verdeckten Druckknöpfen, Vorder- und Rückenteil mit eingearbeiteter roter Biese, weitenverstellbarer Saum mit seitlich regulierbarem Gummizug, Schultertunnel, 2 Brustpattentaschen mit verdeckten Druckknöpfen zu schließen, 2 Schubtaschen mit Reißverschluss, Napoleontasche mit Reißverschluss, verdeckt unter der Fronleiste eingearbeitet. Jackenärmel mit verstellbarer Manschette. Feuerwehr-Signets Baden-Württemberg mit Schriftzug „FEUERWEHR“, Stauerlöwe und Flamme Aufdruck „FEUERWEHR“ silber-reflektierend in Markenfolienqualität. | 133,00 |
| 425 722 | Wetterschutz-Parka 100 % Polyester, Sympatex® 2-Lagen-Laminat, hochgeschlossen, Frontreißverschluss und Blende mit verdeckten Druckknöpfen, Vorder- und Rückenteil mit eingearbeiteter roter Biese, Taillengummizugverstellung zur Weitenregulierung, Schultertunnel, 2 Brustpattentaschen mit verdeckten Druckknöpfen zu schließen, 2 Schubtaschen mit Reißverschluss, Napoleontasche mit Reißverschluss, verdeckt unter der Fronleiste eingearbeitet. Jackenärmel mit verstellbarer Manschette. Zusätzlich abnehmbare Kapuze und herausnehmbare Steppwarmfutterinnenjacke, mit Kragen aus Microfleece. Direkteinstickung des Feuerwehr-Signets Baden-Württemberg mit Schriftzug „FEUERWEHR“, Stauerlöwe und Flamme aus hochwertigem goldenem Metallfaden. Aufdruck „FEUERWEHR“ silber-reflektierend in Markenfolienqualität. | 211,00 |



Dienstgradabzeichen Baden-Württemberg

Dienstgrad-Schulterstücke auf dunkelblauem Grund, dunkelblauer Klettverschluss, maschinengestickt mit angeschnittener Lasche, gemäß VwV 10.2013, 5-eckige Form, mit gestickter Umrandung. Maße geschlossen: ca. 120 x 47 mm.

Freiwillige Feuerwehr (Ehrenamt)

| | | |
|----------------|--|-------|
| 400 213 | Feuerwehrmann im Praktikum Umrandung rot, Signet rot | 8,65 |
| 400 214 | Feuerwehrmann Umrandung rot, Signet rot, 1 Stern rot | 9,00 |
| 400 215 | Oberfeuerwehrmann Umrandung rot, Signet rot, 2 Sterne rot | 9,30 |
| 400 216 | Hauptfeuerwehrmann Umrandung rot, Signet rot, 3 Sterne rot | 9,65 |
| 400 217 | Löschmeister Umrandung rot, Signet rot, 1 Stern rot mit silber | 9,10 |
| 400 218 | Oberlöschmeister Umrandung rot, Signet rot, 2 Sterne rot mit silber | 9,55 |
| 400 219 | Hauptlöschmeister Umrandung rot, Signet rot, 3 Sterne rot mit silber | 10,00 |
| 400 232 | Löschmeister als stellv.Abt.-Kdt Umrandung rot, Signet rot, 1 Stern rot mit silber, 1 Balken silber | 10,75 |
| 400 233 | Oberlöschmeister als stellv.Abt.-Kdt Umrandung rot, Signet rot, 2 Sterne rot mit silber, 1 Balken silber | 11,85 |
| 400 234 | Hauptlöschmeister als stellv.Abt.-Kdt Umrandung rot, Signet rot, 3 Sterne rot mit silber, 1 Balken silber | 12,30 |
| 400 240 | Löschmeister als Abt.-Kdt oder stellv.Kdt Umrandung rot, Signet rot, 1 Stern rot mit silber, 2 Balken silber | 12,30 |
| 400 241 | Oberlöschmeister als Abt.-Kdt oder stellv.Kdt Umrandung rot, Signet rot, 2 Sterne rot mit silber, 2 Balken silber | 12,75 |
| 400 242 | Hauptlöschmeister als Abt.-Kdt oder stellv.Kdt Umrandung rot, Signet rot, 3 Sterne rot mit silber, 2 Balken silber | 13,20 |
| 400 249 | Löschmeister als Kdt Umrandung rot, Signet rot, 1 Stern rot mit silber, 3 Balken silber | 13,20 |
| 400 250 | Oberlöschmeister als Kdt Umrandung rot, Signet rot, 2 Sterne rot mit silber, 3 Balken silber | 13,65 |
| 400 251 | Hauptlöschmeister als Kdt Umrandung rot, Signet rot, 3 Sterne rot mit silber, 3 Balken silber | 14,10 |
| 400 226 | Brandmeister Umrandung rot, Signet silber, 1 Stern silber | 9,45 |
| 400 227 | Oberbrandmeister Umrandung rot, Signet silber, 2 Sterne silber | 9,90 |
| 400 228 | Hauptbrandmeister Umrandung rot, Signet silber, 3 Sterne silber | 10,30 |
| 400 229 | Leitender Hauptbrandmeister Umrandung rot, Signet silber, 4 Sterne silber | 10,75 |
| 400 235 | Brandmeister als stellv. Abt.-Kdt Umrandung rot, Signet silber, 1 Stern silber, 1 Balken silber | 11,50 |
| 400 236 | Oberbrandmeister als stellv. Abt.-Kdt Umrandung rot, Signet silber, 2 Sterne silber, 1 Balken silber | 12,00 |
| 400 237 | Hauptbrandmeister als stellv. Abt.-Kdt Umrandung rot, Signet silber, 3 Sterne silber, 1 Balken silber | 12,40 |
| 400 243 | Brandmeister als Abt.-Kdt oder stellv. Kdt Umrandung rot, Signet silber, 1 Stern silber, 2 Balken silber | 12,00 |
| 400 244 | Oberbrandmeister als Abt.-Kdt oder stellv. Kdt Umrandung rot, Signet silber, 2 Sterne silber, 2 Balken silber | 12,40 |





Dienstgradabzeichen Baden-Württemberg



| | | |
|----------------|--|--------------|
| 400 245 | Hauptbrandmeister als Abt.-Kdt oder stellv.Kdt | 12,85 |
| | Umrandung rot, Signet silber, 3 Sterne silber, 2 Balken silber | |
| 400 246 | Leitender Hauptbrandmeister als Abt.-Kdt/stellv.Kdt | 13,30 |
| | Umrandung rot, Signet silber, 4 Sterne silber, 2 Balken silber | |
| 400 252 | Brandmeister als Kdt | 12,40 |
| | Umrandung rot, Signet silber, 1 Stern silber, 3 Balken silber | |
| 400 253 | Oberbrandmeister als Kdt | 12,85 |
| | Umrandung rot, Signet silber, 2 Sterne silber, 3 Balken silber | |
| 400 254 | Hauptbrandmeister als Kdt | 13,30 |
| | Umrandung rot, Signet silber, 3 Sterne silber, 3 Balken silber | |
| 400 255 | Leitender Hauptbrandmeister als Kdt | 13,75 |
| | Umrandung rot, Signet silber, 4 Sterne silber, 3 Balken silber | |

Berufsfeuerwehr / hauptamtliche Kräfte mit Laufbahnausbildung (Hauptamt)

| | | |
|----------------|---|--------------|
| 400 293 | Brandmeister Anwärter | 9,55 |
| | Umrandung silber, Signet rot, 1 Stern rot | |
| 400 294 | Brandmeister A7 | 9,90 |
| | Umrandung silber, Signet rot, 2 Sterne rot | |
| 400 295 | Oberbrandmeister A8 | 10,25 |
| | Umrandung silber, Signet rot, 3 Sterne rot | |
| 400 296 | Hauptbrandmeister A9 | 10,55 |
| | Umrandung silber, Signet rot, 4 Sterne rot | |
| 400 296 | Hauptbrandmeister A9Z | 10,90 |
| | Umrandung silber, Signet rot, 5 Sterne rot | |
| 400 356 | Brandinspektor Anwärter | 9,00 |
| | Umrandung gold, Signet silber | |
| 400 357 | Brandinspektor A9 | 9,45 |
| | Umrandung gold, Signet silber, 1 Stern silber | |
| 400 358 | Brandoberinspektor A10 | 9,90 |
| | Umrandung gold, Signet silber, 2 Sterne silber | |
| 400 359 | Brandamtmann A11 | 10,35 |
| | Umrandung gold, Signet silber, 3 Sterne silber | |
| 400 360 | Brandamtsrat A12 | 10,80 |
| | Umrandung gold, Signet silber, 4 Sterne silber | |
| 400 361 | Brandoberamtsrat A13 | 11,25 |
| | Umrandung gold, Signet silber, 5 Sterne silber | |
| 400 362 | Brandoberamtsrat A13Z | 11,70 |
| | Umrandung gold, Signet silber, 6 Sterne silber | |
| 400 363 | Brandreferendar | 9,45 |
| | Umrandung gold, Signet gold | |
| 400 364 | Brandrat A13 | 10,00 |
| | Umrandung gold, Signet gold, 1 Stern gold | |
| 400 365 | Oberbrandrat A14 | 10,55 |
| | Umrandung gold, Signet gold, 2 Sterne gold | |
| 400 366 | Branddirektor A15 | 11,10 |
| | Umrandung gold, Signet gold, 3 Sterne gold | |
| 400 367 | Leitender Branddirektor A16 | 11,70 |
| | Umrandung gold, Signet gold, 4 Sterne gold | |
| 400 368 | Stadtdirektor B2 | 12,25 |
| | Umrandung gold, Signet gold, 5 Sterne gold | |
| 400 369 | Stadbranddirektor B3 | 12,80 |
| | Umrandung gold, Signet gold, 1 Stern gold, mit Eichenlaub gold | |
| 400 362 | Brandoberamtsrat als Kdt, A13Z | 14,65 |
| | Umrandung gold, Signet silber, 6 Sterne silber, 3 Balken gold | |
| 400 395 | Brandrat als Kdt, A13 | 13,00 |
| | Umrandung gold, Signet silber, 1 Stern gold, 3 Balken gold | |
| 400 397 | Branddirektor als Kdt, A15 | 14,10 |
| | Umrandung gold, Signet gold, 3 Sterne gold, 3 Balken gold | |
| 400 398 | Leitender Branddirektor als Kdt, A16 | 14,65 |
| | Umrandung gold, Signet gold, 4 Sterne gold, 3 Balken gold | |
| 400 399 | Stadbranddirektor als Kdt | 15,25 |
| | Umrandung gold, Signet gold, 1 Stern gold, mit Eichenlaub gold, 3 Balken gold | |



Dienstgradabzeichen Baden-Württemberg

Feuerwehraufsicht

- 400 256 Stellvertretender Kreisbrandmeister** 11,55
Umrandung silber, Signet silber, 2 Sterne silber
- 400 257 Kreisbrandmeister** 12,00
Umrandung gold, Signet gold, 2 Sterne gold
- 400 258 Bezirksbrandmeister/Leiter Feuerwehrschnitzschule** 13,30
Umrandung gold, Signet gold, 1 Stern gold, mit Eichenlaub gold
- 400 259 Landesbranddirektor** 13,90
Umrandung gold, Signet gold, 2 Sterne gold, mit Eichenlaub gold

Funktion / Fachberater auf Kommunal- und Kreisebene

- 400 260 Jugendgruppenleiter** 12,00
Umrandung rot, Signet rot, Flamme rot
- 400 261 Jugendfeuerwehrwart** 12,45
Umrandung rot, Signet rot, Flamme silber
- 400 262 Musiker** 12,00
Umrandung rot, Signet rot, Lyra rot
- 400 263 Stabführer** 12,45
Umrandung rot, Signet rot, Lyra silber
- 400 291 Feuerwehr-Arzt** 12,50
Umrandung rot, Signet silber, Symbol Arzt silber
- 400 266 Fachberater Gefahrgut** 12,45
Umrandung rot, Signet silber, Symbol Gefahrgut silber
- 400 267 Baufachberater** 12,45
Umrandung rot, Signet silber, Symbol Bau silber
- 400 268 Seelsorger** 12,45
Umrandung rot, Signet silber, Symbol Seelsorger silber

Stadt-/ Kreisfeuerwehrverbände

- 400 280 Kreisjugendfeuerwehrwart** 12,90
Umrandung rot, Signet rot, Flamme silber
- 400 281 Kreisstabführer** 12,90
Umrandung rot, Signet silber, Lyra silber
- 400 277 Vorstandsmitglied** 12,90
Umrandung rot, Signet silber, 1 Stern silber
- 400 278 Stellv. Vorsitzender Kreisfeuerwehrverband** 13,35
Umrandung rot, Signet silber, 2 Sterne silber
- 400 279 Vorsitzender Kreisfeuerwehrverband** 13,65
Umrandung rot, Signet gold, 2 Sterne gold

Landesfeuerwehrverband

- 400 286 Landesjugendleiter** 14,25
Umrandung rot, Signet gold, Flamme gold, mit Eichenlaub gold
- 400 284 Landesstabführer** 14,25
Umrandung rot, Signet gold, Lyra gold, mit Eichenlaub gold
- 400 288 Vizepräsident Landesfeuerwehrverband** 14,65
Umrandung rot, Signet gold, 1 Stern gold, mit Eichenlaub gold
- 400 289 Präsident Landesfeuerwehrverband** 15,25
Umrandung rot, Signet gold, 2 Sterne gold, mit Eichenlaub gold
- 400 292 Landes Feuerwehr-Arzt** 12,65
Umrandung rot, Signet gold, Symbol Arzt gold
- 400 285 Stellv. Landesjugendleiter** 12,65
Umrandung rot, Signet gold, Flamme gold
- 400 282 Bezirksstabführer/ stellv. Landesstabführer** 12,65
Umrandung rot, Signet gold, Lyra gold
- 400 277 Vorstandsmitglied** 13,10
Umrandung rot, Signet gold, 1 Stern gold
- 400 290 Fachberater Umweltschutz** 12,65
Umrandung rot, Signet gold, Symbol Gefahrgut gold





412 100



411 100



421 000



422 100



407 800



405 300



424 996

424 995



Dienstbekleidung Bayern

Feuerwehr-Dienstjacke

Leicht tailliert, einreihig mit silberfarbigen, sichtbaren Knöpfen, zwei aufgesetzte Brusttaschen mit Faltenleiste, zwei eingeschnittene Seitentaschen, jeweils mit Patte und silberfarbigem Knopf, zwei innere Brusttaschen, ganz auf Einlage gearbeitet, technisch moderne Verarbeitung, Vorderteile frontfixiert, hochwertige Einlagen und ganz mit Kunstseide gefüttert. Dienstjacken können auf Kundenwunsch oder Dienststellung auch mit gekörnten goldfarbenen Knöpfen gefertigt werden. Fertigung erfolgt nach den jeweiligen Länderempfehlungen. Nach Länderempfehlung **Bayern**, dunkelblau ohne Kragenbiese, mit Rückenschlitz.

| | | |
|---------|---|-------|
| 411 100 | Kammgarn-Trikot, IWS - 100 % reine Schurwolle | 99,00 |
| 412 100 | Kammgarn-Trikot, Mischgewebe | 74,00 |
| 414 100 | Kammgarn-Serge, Mischgewebe | 70,00 |

Feuerwehr-Diensthose

Lange Form, Rundbundhose mit angepasster modischer Fußweite, ohne Aufschläge, 2 Gesäßtaschen mit Patte und Knopf, 2 Seitentaschen, Schritt- und Vorderhosenfutter, hochwertige Nähgarne und Zutaten, Bund rutschticher und 6 - 8 Gürtelschlaufen für den 45 mm breiten Leibriemen. Fertigung erfolgt nach den jeweiligen Länderempfehlungen. Nach Länderempfehlung **Bayern**, schwarz, ohne seitliche Biesen.

| | | |
|---------|---|-------|
| 421 100 | Kammgarn-Trikot, IWS - 100 % reine Schurwolle | 57,00 |
| 422 100 | Kammgarn-Trikot, Mischgewebe | 49,00 |
| 424 100 | Kammgarn-Serge, Mischgewebe | 48,00 |

Gürtel für Diensthose mit Schnalle ca. 30 mm breit, lieferbar in 5 cm-Schritten 80 - 140 cm.

| | | |
|---------|----------------|------|
| 424 995 | aus Kunststoff | 4,20 |
| 424 996 | aus Leder | 7,20 |

Dienstmützen

Feuerwehr-Schirmmütze aus Trikotstoff dunkelblau, ganz gefüttert, mit durchgehendem, echtem Schweißleder, schwarzem Lackschirm, 2 Knöpfen, zum Anbringen einer Mützenkordel oder eines Sturmbandes. Im übrigen gefertigt nach Länderempfehlung. Lieferbare Größen: 53 - 62. Ohne Abzeichen und Mützenkordel.

Bayern, Mütze ohne Biesen, mit schwarzem Samtbesatz, mit Lacklederband

| | | |
|---------|---------------------------------------|-------|
| 407 800 | aus Trikotstoff, schwarze Knöpfe | 25,80 |
| 407 900 | aus Trikotstoff, silberfarbige Knöpfe | 25,80 |
| 408 000 | aus Trikotstoff, goldfarbige Knöpfe | 25,80 |

Arbeitsmützen

Feuerwehr-Arbeitsmütze (Skimütze) aus Trikotstoff dunkelblau, ganz gefüttert, mit durchgehendem, echtem Schweißleder, kunstseidenem Mützenfutter, herunterklappbarem Ohrenschutz, im übrigen nach Länderempfehlung gearbeitet. Lieferbare Größen: 53 - 62. **Ohne Abzeichen. Bayern**, mit 2 Uniformknöpfen.

| | | |
|---------|--|-------|
| 405 300 | Trikotstoff, silberne Biese und silberfarbige Knöpfe | 17,50 |
| 405 500 | Trikotstoff, goldene Biese und goldfarbige Knöpfe | 15,00 |
| 405 700 | Trikotstoff, ohne Biese, mit silberfarbigen Knöpfen | 15,00 |

| | | |
|---------|---|-------|
| 409 450 | Käppi (Schiffchenform) für Damenfeuerwehr Bayern, ohne Biese, ohne Abzeichen | 10,40 |
|---------|---|-------|

Barett ohne Abzeichen aus dunkelblauem Tuch, eingearbeitete Abzeichenverstärkung, mit Leder versteifung innen, eingefasster Rand mittels weicher Lederbordüre, Spiegel innen gegen Schweiß, 8 Lüftungsösen seitlich, Gummizugband.

| | | |
|---------|--------------------------|-------|
| 409 571 | aus Wolltuch, dunkelblau | 14,90 |
| 409 572 | aus Wolltuch, rot | 13,30 |



Dienstgradabzeichen Bayern

Dienstgradabzeichen und **Funktionsabzeichen** für die Freiwilligen Feuerwehren in Bayern werden am linken Oberärmel von Dienstjacke und Dienstmantel 100 mm über Ärmelabschluss getragen. Grundstoff schwarz, mit roter oder goldener Umrandung, roten, silberfarbigen und goldenen Balken.
schmal = 5 x 30 mm, breit = 8 x 30 mm.

| | | |
|----------------|---|-------|
| 400 401 | Feuerwehrmann/-frau 1 Balken schmal, rot | 0,45 |
| 400 501 | maschinengestickt | |
| | handgestickt | 3,25 |
| 400 402 | Oberfeuerwehrmann/-frau 2 Balken schmal, rot | 0,60 |
| 400 502 | maschinengestickt | |
| | handgestickt | 4,15 |
| 400 403 | Hauptfeuerwehrmann/-frau 3 Balken schmal, rot | 0,65 |
| 400 503 | maschinengestickt | |
| | handgestickt | 5,05 |
| | Löschmeister/-in | |
| 400 404 | 2 Balken rot, 1 Balken schmal, silber | 0,80 |
| 400 504 | maschinengestickt | |
| | handgestickt | 5,05 |
| | Oberlöschmeister/-in | |
| 400 405 | 1 Balken rot, 2 Balken schmal, silber | 0,85 |
| 400 505 | maschinengestickt | |
| | handgestickt | 5,10 |
| 400 406 | Hauptlöschmeister/-in 3 Balken schmal, silber | 0,85 |
| 400 506 | maschinengestickt | |
| | handgestickt | 5,40 |
| | Brandmeister/-in | |
| 400 407 | 2 Balken schmal, 1 Balken breit, silber | 0,90 |
| 400 507 | maschinengestickt | |
| | handgestickt | 6,20 |
| | Oberbrandmeister/-in, | |
| 400 408 | 1 Balken schmal, 2 Balken breit, silber | 0,90 |
| 400 508 | maschinengestickt | |
| | handgestickt | 7,15 |
| 400 409 | Hauptbrandmeister/-in, 3 Balken breit, silber | 0,95 |
| 400 509 | maschinengestickt | |
| | handgestickt | 8,95 |
| 400 410 | Kommandant/-in, 1 Balken schmal, gold | 0,55 |
| 400 510 | maschinengestickt | |
| | handgestickt | 3,25 |
| | Kreis- und Stadtbrandmeister/-in | |
| 400 411 | 2 Balken schmal, gold | 0,70 |
| 400 511 | maschinengestickt | |
| | handgestickt | 4,90 |
| | Kreis- und Stadtbrandinspektor/-in | |
| 400 413 | 3 Balken breit, Umrandung gold | 0,90 |
| 400 513 | maschinengestickt | |
| | handgestickt | 9,30 |
| | Kreis- und Stadtbrandrat/-rätin | |
| 400 414 | 4 Balken breit, Umrandung gold | 1,70 |
| 400 514 | maschinengestickt | |
| | handgestickt | 12,20 |
| | Dienstalterabzeichen für 10-jährige Dienstzeit | |
| 400 430 | maschinengestickt | 0,80 |
| 400 530 | handgestickt | 11,30 |
| | für 20-jährige Dienstzeit | |
| 400 431 | maschinengestickt | 0,90 |
| 400 531 | handgestickt | 14,00 |
| | für 30-jährige Dienstzeit | |
| 400 432 | maschinengestickt | 1,10 |
| 400 532 | handgestickt | 17,20 |
| | für 40-jährige Dienstzeit | |
| 400 433 | maschinengestickt | 1,40 |
| 400 533 | handgestickt | 19,65 |
| | für 50-jährige Dienstzeit | |
| 400 434 | maschinengestickt | 4,00 |
| 400 534 | handgestickt | 22,00 |
| | Funktionskennzeichen | |
| | Symbole und Schrift mit Umrandung, silberfarbig, maschinengestickt, auf schwarzem Filz. | |
| 400 680 | „Technischer Fachberater Feuerwehr“ | 3,65 |
| 400 681 | „Arzt“ | 3,65 |
| 400 337 | Kennbuchstaben A, selbstklebend reflektierend, zur Kennzeichnung der Atemschutzträger am Helm, Buchstabe in schwarz, 30 mm hoch. | 1,50 |



400 401



400 410



400 402



400 411



400 403



400 413



400 404



400 414



400 405



400 430



400 406



400 431



400 407



400 432



400 408



400 433



400 409



400 409



400 680



400 681



400 540



400 548



400 600



400 601



400 602



400 610



400 619



400 621



400 625



400 627



400 632



400 633



400 634



400 635



400 636



400 637



400 640



400 649



400 651



400 653



400 655



400 644



400 657



Dienstgradabzeichen Bayern

Ärmelabzeichen für die Freiwilligen Feuerwehren in Bayern werden am linken Oberarmel von Diensthemd, Dienstjacke, Dienstmantel, Schutzanzug und Überjacke 130 mm unterhalb der Armkugel getragen.

Ärmelabzeichen Bayern

(Ortskennzeichen) mit Aufschrift „Freiwillige Feuerwehr“, in der Mitte mit weiß-blauem Rautenwappen, maschinengestickt, **mit Ortsnamen.**

- | | | |
|---------|---|------|
| 400 540 | auf rotem Wollfilz, für Dienstjacken | 4,80 |
| 400 541 | auf rotem Baumwoll-Flaggenstoff, waschbar Kettelrand, für Diensthemden, Schutzbekleidung. | 5,35 |

Ärmelabzeichen mit Wappen

und Aufschrift „Freiwillige Feuerwehr“ oder „Werkfeuerwehr“, in der Mitte das Wappen oder Firmenzeichen, mit Orts- oder Firmennamen.

- | | | |
|---------|---|------|
| 400 548 | auf rotem Wollfilz, für Dienstjacken | 6,60 |
| 400 549 | auf rotem Baumwoll-Flaggenstoff, waschbar Kettelrand, für Diensthemden, Schutzbekleidung. | 7,10 |

Feuerwehrwappen für Mützen und Jacken

- | | | |
|---------|-----------------------------|------|
| 400 600 | altsilber, aus Metall | 1,30 |
| 400 601 | silber matt, aus Metall | 1,45 |
| 400 602 | goldfarben matt, aus Metall | 1,45 |

Landeskokarde

- | | | |
|---------|---|------|
| 400 610 | Metallrosette, silber-blau, für Schirmmütze | 1,75 |
|---------|---|------|

Lehrgangsabzeichen, Maschinist

- | | | |
|---------|-------------------------------------|-------|
| 400 619 | maschinengestickt auf Abzeichentuch | 3,70 |
| 400 620 | handgestickt auf Abzeichentuch | 21,10 |
| 400 621 | aus Metall altsilberfarbig mit Tuch | 9,70 |

Lehrgangsabzeichen, Kommandant

- | | | |
|---------|-------------------------------------|-------|
| 400 625 | maschinengestickt auf Abzeichentuch | 3,70 |
| 400 626 | handgestickt auf Abzeichentuch | 21,10 |
| 400 627 | aus Metall altsilberfarbig mit Tuch | 9,70 |

Alle Abzeichen in waschbarer Ausführung preisgleich lieferbar.

Feuerwehr-Leistungsabzeichen Technische Hilfeleistung

- | | | |
|---------|---------------------|-------|
| 400 632 | Original, bronze | 13,75 |
| 400 633 | Original, silber | 16,50 |
| 400 634 | Original, gold | 18,00 |
| 400 635 | Original, gold/blau | 18,70 |
| 400 636 | Original, gold/grün | 18,70 |
| 400 637 | Original, gold/rot | 18,70 |

Feuerwehr-Leistungsabzeichen*

- | | | |
|---------|-----------------------------------|-------|
| 400 640 | Original, bronze | 9,85 |
| 400 641 | Original, silber | 11,80 |
| 400 642 | Original, gold | 12,90 |
| 400 643 | Original, gold-grün/blau oder rot | 15,00 |
| 400 644 | Miniatur, bronze | 4,60 |
| 400 645 | Miniatur, silber | 5,60 |
| 400 646 | Miniatur, gold | 6,40 |
| 400 647 | Miniatur, gold-grün/blau oder rot | 7,50 |

Feuerwehr-Ehrenkreuz in Original mit gen. Band*

- | | | |
|---------|--------------------------|-------|
| 400 648 | für 25 Jahre, versilbert | 10,00 |
| 400 649 | für 40 Jahre, vergoldet | 11,45 |

Feuerwehr-Ehrenkreuz in Miniatur, lange Anstecknadel*

- | | | |
|---------|--------------------------|------|
| 400 650 | für 25 Jahre, versilbert | 6,60 |
| 400 651 | für 40 Jahre, vergoldet | 7,30 |

Feuerwehr-Ehrenkreuz in Miniatur mit Schleifchen*

- | | | |
|---------|--------------------------|------|
| 400 652 | für 25 Jahre, versilbert | 7,45 |
| 400 653 | für 40 Jahre, vergoldet | 7,70 |

Feuerwehr-Zivilabzeichen, lange Anstecknadel*

- | | | |
|---------|------------------------|-----------------------|
| 400 654 | ohne Kranz | 4,10 |
| 400 655 | mit Kranz, echt Silber | zum Tagespreis |
| 400 656 | mit Kranz, echt Gold | zum Tagespreis |

Feuerwehr-Steckkreuz*

- | | | |
|---------|---|-------|
| 400 657 | Original | 17,40 |
| 400 658 | Miniatur | 10,20 |
| 400 659 | Nadelsicherung für Abz. mit langer Anstecknadel | 1,30 |
| 400 999 | Aufnähen von Ärmel- oder Dienstgradabzeichen | 4,00 |

* Lieferbar nur gegen Vorlage der Urkunde.

Ordensspange, Unterteil mit Sicherheitsnadel

- | | | |
|---------|----------|------|
| 400 660 | 3-teilig | 5,80 |
| 400 661 | 4-teilig | 6,50 |
| 400 662 | 5-teilig | 7,90 |

Ordensspange, Oberteil als Schieber auf das Unterteil

- | | | |
|---------|---|-------|
| 400 663 | Ehrenkreuz 25 Jahre | 10,50 |
| 400 664 | Ehrenkreuz 40 Jahre | 11,50 |
| 400 665 | Feuerwehr-Leistungsabzeichen gold/rot | 18,00 |
| 400 666 | Feuerwehr Leistungsabzeichen THL gold/rot | 18,00 |

Weitere Oberteile als Schieber auf Anfrage.



Dienstbekleidung Brandenburg

Feuerwehr-Dienstjacken

- 412 500 Dienstjacke aus Kammgarn-Trikot** 77,00
 55/45 % Polyester/Schurwolle dunkelblau, ohne Biese, 2 aufgesetzte Seiten- und 2 aufgesetzte Brusttaschen, 2 Innentaschen, mit Knopf und Trense zum Anbringen von Schulterstücken, ohne Kragenspiegel



Feuerwehr-Diensthosen

- 422 200 Diensthose aus Kammgarn-Trikot** 41,00
 55/45 % Polyester/Schurwolle dunkelblau, ohne Biese, 2 Seitentaschen, Gesäßtaschen.

Leibriemen

- 460 200 mit Zweidornschnalle, alufarbig gekörnt** 7,80
 Länge = Bundweite plus ca. 15 cm, lieferbar in 5 cm-Schritten von 80 - 140 cm.
- 460 300 für Kastenschloss, ohne Schloss** 7,20
 Länge = Bundweite + 15 cm, lieferbar in 5 cm-Schritten von 80 - 140 cm.
- 424 996 Gürtel aus Leder für Diensthose, 30 mm breit** 7,50
 mit Schnalle, lieferbar in 5 cm-Schritten 80 - 140 cm.

Feuerwehr-Dienstmützen

- 408 950 Schirmmütze** aus Kammgarn-Trikot dunkelblau, 2 bordeauxviolette Biesen, schwarzer Lackschirm, 2 silberfarben gekörnte Knöpfe, Kunstseidenfutter, ohne Abzeichen und Mützenkordel 27,00
- 408 953 Schirmmütze** aus Kammgarn-Trikot dunkelblau, 2 bordeauxviolette Biesen, schwarzer Lackschirm, 2 silberfarben gekörnte Knöpfe, Kunstseidenfutter, komplett mit Mützenabzeichen und Mützenkordel 38,00
- 403 005 Mützenkordel schwarz** 7,80
 6 mm gedreht, mit Schiebern ziehbar
- 403 003 Mützenkordel silberfarben** 9,60
 6 mm gedreht, mit Schiebern ziehbar

Feuerwehr-Diensthemden / Blousons

- 445 600 Feuerwehr-Diensthemd hellblau, langarm** 24,00
 mit Tunnel und wechselbaren Schulterklappen, 50 % Polyester/50 % Baumwolle, 2 aufgesetzte Brusttaschen, Einzelgrößen 36 - 52.
- 446 800 Feuerwehr-Diensthemd hellblau, kurzarm** 23,00
 mit Tunnel und wechselbaren Schulterklappen, 50 % Polyester/50 % Baumwolle, 2 aufgesetzte Brusttaschen, Doppelgrößen 35/36 - 51/52
- 447 410 Feuerwehr-Blouson Männer hellblau, langarm** 28,00
 mit Tunnel und wechselbaren Schulterklappen, 50 % Polyester/50 % Baumwolle, Hemdbluse mit verstellbarem Rundbund, 2 aufgesetzte Brusttaschen, Doppelgrößen 35/36 - 51/52
- 447 160 Feuerwehr-Blouson Männer hellblau, kurzarm** 27,00
 mit Tunnel und wechselbaren Schulterklappen, 50 % Polyester/50 % Baumwolle, Hemdbluse mit verstellbarem Rundbund, 2 aufgesetzte Brusttaschen, Doppelgrößen 35/36 - 51/52

Bei Diensthemden und Blousons können Farbabweichungen auftreten.

412 500



422 200



460 200



403 005



403 003



400 010



400 011



400 012



400 013



400 014



400 015



400 016



400 017



400 018



400 019



400 020



400 021

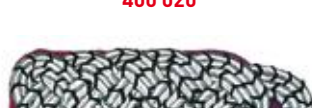

400 023



400 024

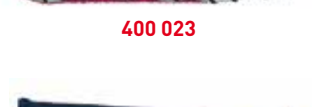

400 026

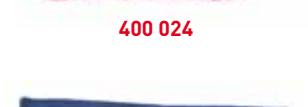

400 025



400 058



400 061



400 157



400 158



400 001



400 002



Dienstgradabzeichen Brandenburg

Schulterstücke

aus Plattschnüren oder Geflecht, schwarze Baumwolle oder Aluminiumgespinst auf karmesinroter Filzunterlage, mit silber- oder goldfarbigem Stern, mit Lasche. Preis pro Paar.

| | | |
|---------|--|-------|
| 400 010 | Feuerwehrmann/-frau-Anwärter/-in | 5,50 |
| 400 011 | Feuerwehrmann/-frau | 5,90 |
| 400 012 | Oberfeuerwehrmann/-frau | 7,50 |
| 400 013 | Hauptfeuerwehrmann/-frau | 9,20 |
| 400 014 | Löschmeister/-in | 12,80 |
| 400 015 | Oberlöschmeister/-in | 14,50 |
| 400 016 | Hauptlöschmeister/-in | 16,00 |
| 400 017 | 1. Hauptlöschmeister/-in, 3 silberne Sterne | 17,50 |
| 400 018 | Brandmeister/-in | 6,50 |
| 400 019 | Oberbrandmeister/-in | 8,30 |
| 400 020 | Hauptbrandmeister/-in | 10,00 |
| 400 021 | 1. Hauptbrandmeister/-in | 11,50 |
| 400 023 | Gemeinde-, Stadt-, Amtsbrandmeister, stellvertretender Kreisbrandmeister/-in | 14,20 |
| 400 024 | Kreisbrandmeister/-in mit 1 Stern goldfarben | 16,00 |
| 400 025 | Stellv. Landesbranddirektor/-in mit 2 Sternen goldfarben | 16,80 |
| 400 026 | Landesbranddirektor/-in mit 3 Sternen goldfarben | 17,60 |

Aufschiebescapulaen

für Pullover und Hemden. Dunkelblauer Körperstoff, Dienstgrad gestickt. Preis pro Paar.

| | | |
|---------|--|-------|
| 400 050 | Feuerwehrmann/-frau-Anwärter/-in | 7,30 |
| 400 051 | Feuerwehrmann/-frau | 7,50 |
| 400 052 | Oberfeuerwehrmann/-frau | 7,70 |
| 400 053 | Hauptfeuerwehrmann/-frau | 7,90 |
| 400 054 | Löschmeister/-in | 8,20 |
| 400 055 | Oberlöschmeister/-in | 8,40 |
| 400 056 | Hauptlöschmeister/-in | 8,60 |
| 400 057 | 1. Hauptlöschmeister/-in, 3 silberne Sterne | 9,00 |
| 400 058 | Brandmeister/-in | 9,40 |
| 400 059 | Oberbrandmeister/-in | 9,50 |
| 400 060 | Hauptbrandmeister/-in | 9,70 |
| 400 061 | 1. Hauptbrandmeister/-in | 10,00 |
| 400 063 | Gemeinde-, Stadt-, Amtsbrandmeister/-in, stellvertretender Kreisbrandmeister/-in | 11,00 |
| 400 064 | Kreisbrandmeister/-in mit 1 Stern goldfarben | 12,00 |
| 400 065 | Stellv. Landesbranddirektor/-in mit 3 Sternen goldfarben | 13,00 |
| 400 066 | Landesbranddirektor/-in mit 3 goldenen Sternen | 14,00 |
| 400 098 | Ärmelstreifen maschinengestickt auf dunkelblauem Filz, „Sprecher der Freiwilligen Feuerwehr“ | 12,00 |
| 400 099 | Ärmelstreifen Fachberater silberlurex auf dunkelblauem Filz | 11,00 |

Tätigkeitsabzeichen

maschinengestickt, auf dunkelblauem Filz

| | | |
|---------|--|------|
| 400 157 | Ortswehrführer/-in mit weniger als einem Zug oval mit silbernem Eichenlaub. | 1,90 |
| 400 158 | Ortswehrführer/-in mit einem und mehr Zügen oval mit silbernem Eichenlaub und 1 Stern. | 2,10 |

| | | |
|---------|---|------|
| 400 001 | Mützenabzeichen, Metall mit farbigem Landeswappen für Schirmmütze. Größe: ca. 60 x 40 mm. | 2,50 |
| 400 002 | Mützenabzeichen maschinengestickt mit farbigem Landeswappen, für Barett. Größe: ca. 65 x 45 mm. | 2,20 |

404 541 **Ärmelabzeichen** auf Anfrage maschinengestickt auf waschbarem Köpergewebe mit Kettelrand, mit Stadt-/Ortswappen oder Firmenemblem und Aufschrift z. B. FREIWILLIGE FEUERWEHR und Orts- oder Firmenname. Grundfarbe des Abzeichens und Stickfarbe der Schrift sowie Vorlage für Wappen oder Emblem sind bei Auftragserteilung anzugeben. Mengenabhängiger Preis für identische Ausführungen auf Anfrage.



Dienstbekleidung Hessen

Feuerwehr-Dienstjacken

430 100 Feuerwehrjacke HuPF Teil 3 87,80
 50/50 % Euramid®/Lenzing FR 265 g/m², dunkelblau, hochgeschlossen, grob verzahnter und verdeckter Reißverschluss, Golfalten im Rücken, Umlegekragen mit Lasche, zwei eingesetzte Brusttaschen mit Patte und Klettverschluss, zwei eingesetzte Seitentaschen, Ellenbogenverstärkung, Vollabfütterung aus schwer entflammablem Futter. Flauschband zur Aufnahme eines Namenszuges rechts, Kordelzug am Saum. Größen: 44-66, K44-K66, L44-L66.
 Gr. 60 mit 10 % Übergrößenzuschlag
 Gr. 62-66 mit 20 % Übergrößenzuschlag



430 100

414 100 Dienstjacke 74,90
 55/45 % Polyester/Schurwolle dunkelblau ohne Kragenbiese, einreihig vier silberfarbig gekörnte Knöpfe, 2 eingesetzte Seiten- und 2 aufgesetzte Brusttaschen, 2 Innentaschen.



414 100

Feuerwehr-Diensthosen

430 400 Feuerwehr-Bundhose HuPF Teil 2 61,00
 50/50 % Euramid®/Lenzing FR 265 g/m², dunkelblau, angeschnittener Bund, Hosenschlitz mit Reißverschluss, 2 eingesetzte Seitentaschen, eine aufgesetzte Gesäßtasche mit Patte und Knopf, 2 aufgesetzte Blasebalgtaschen mit Patte und Klett, Gewebegürtel. Größen: 44-66, K44-K66, L44-L66.
 Größe 60 mit 10 % Übergrößenzuschlag,
 Größe 62 - 66 mit 20 % Übergrößenzuschlag

424 100 Diensthose 49,00
 55/45 % Polyester/Schurwolle, dunkelblau, ohne Biese, 2 Seitentaschen, Gesäßtaschen.



430 400



424 100

408 301 Feuerwehr-Schirmmütze ohne Biese mit Abzeichen 27,00
 dunkelblau mit silberfarbigen Knöpfen und Lacklederband, Größen 53-62.

403 001 Mützenkordel goldfarben 10,80
 6 mm gedreht, mit Schiebern ziehbar

403 003 Mützenkordel silberfarben 10,00
 6 mm gedreht, mit Schiebern ziehbar.



408 301



401 001



401 002



401 003



401 004



401 005



401 006



401 011



401 012



401 013



401 007



401 008

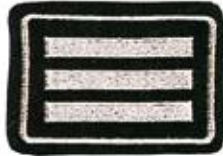

401 009



401 010



401 020



401 021



401 022



401 023



401 024



400 340



402 240



402 250



401 050



401 035



401 037



Dienstgradabzeichen Hessen

Dienstgrad- und Funktionsabzeichen der Freiwilligen Feuerwehren

auf dunkelblauem Filz, karmesinrot, silber- oder goldfarbig gestickt. Balken 60 x 8 mm. Zum Tragen am linken Unterarm ca. 110 mm oberhalb des Ärmelendes.

| | | |
|--|---|------|
| 401 001 | Feuerwehrmann/-frau-Anwärter/in | 1,30 |
| 401 002 | Feuerwehrmann/-frau | 2,00 |
| 401 003 | Oberfeuerwehrmann/-frau | 2,50 |
| 401 004 | Hauptfeuerwehrmann/-frau | 3,00 |
| 401 005 | Löschmeister/-in | 2,00 |
| 401 006 | Oberlöschmeister/-in | 2,50 |
| 401 010 | Hauptlöschmeister/-in | 3,00 |
| 401 007 | Brandmeister/-in | 2,00 |
| 401 008 | Oberbrandmeister/-in | 2,50 |
| 401 009 | Hauptbrandmeister/-in | 3,00 |
| 401 011 | Kreisbrandmeister/in, stellv. Stadtbrandinspektor/-in (in Städten mit BF), stellv. Leiter/-in Feuerwehr (in Städten über 50.000 E. ohne BF) | 2,00 |
| 401 012 | Stellv. Kreisbrandinspektor/-in, Stadtbrandinspektor/-in (in Städten mit BF), Leiter/-in Feuerwehr (in Städten über 50.000 E. ohne BF) | 2,50 |
| 401 013 | Kreisbrandinspektor/-in | 3,00 |
| 401 020 | Stellv. Wehrführer/-in | 1,70 |
| 401 021 | Stellv. Stadtbrandinspektor/-in, stellv. Gemeindebrandinspektor/-in Städte bis 50.000 Einwohner. | 1,80 |
| 401 022 | Sprecher/-in der Feuerwehr in Städten über 50.000 Einwohner. | 3,90 |
| 401 023 | Wehrführer/-in | 2,90 |
| 401 024 | Stadtbrandinspektor/-in, Gemeindebrandinspektor/-in in Städten bis 50.000 Einwohner | 3,00 |
| Abzeichen gegen Mehrpreis in Nomex/Viskose mit Kettelrand lieferbar. | | |
| 401 035 | Feuerwehrmusiker/-in | 2,70 |
| 401 036 | Registerführer/-in, Ausbilder/-in | 3,40 |
| 401 037 | Dirigent/-in, Stabführer/-in, Zugführer/-in | 3,40 |
| 401 038 | Kreisstabführer/-in | 2,70 |

Mützenabzeichen Metall, Emblem mit Helm, Hacke und Beil mit Flammen, mit Splinten:

| | | |
|---------|--|------|
| 402 220 | silberfarbig, 40 mm | 2,00 |
| 402 230 | goldfarbig, 40 mm | 2,10 |
| 402 240 | silberfarbig, 60 mm | 2,40 |
| 402 250 | goldfarbig, 60 mm | 2,60 |
| 401 050 | Landeswappen, Messing, für Schirmmütze | 3,60 |

Ärmelabzeichen

auf Anfrage

(Ortskennzeichen) mit Aufschrift „Freiwillige Feuerwehr“ und Orts- oder Firmennamen, maschinengestickt, karmesinrot oder silberfarbig, ovale Form

400 340 auf dunkelblauem Filz, für Dienstjacken

400 341 auf Körper, waschbar, für Diensthemden und Schutzbekleidung

Bei Ausführung mit Orts-, Stadt- oder Firmenwappen ist die Einsendung einer Vorlage mit Beschreibung erforderlich.

| | | |
|---------|--|------|
| 400 999 | Aufnähen von Ärmel- oder Dienstgradabzeichen | 4,00 |
|---------|--|------|



Dienstbekleidung Mecklenburg-Vorpommern

Feuerwehr-Dienstjacken

- 412 800 Dienstjacke aus Kammgarn-Trikot** 79,00
55/45 % Polyester/Schurwolle dunkelblau, mit bordeauxroter Biese, 2 eingesetzte Seiten- und 2 aufgesetzte Brusttaschen, 2 Innentaschen, mit Knopf und Trense zum Anbringen von Schulterstücken, mit Rückenschlitz, ohne Kragenspiegel.



412 800

Feuerwehr-Diensthosens

- 422 800 Diensthose aus Kammgarn-Trikot** 41,00
55/45 % Polyester/Schurwolle dunkelblau, ohne Biese, 2 Seitentaschen, Gesäßtaschen.



422 800

- 424 996 Gürtel aus Leder für Diensthose, 30 mm breit** 7,50
mit Schnalle, lieferbar in 5 cm-Schritten 80 - 140 cm.

- 460 200 Leibriemen aus schwarzem Leder, 45 mm breit** 7,80
mit Zweidornschnalle alufarbig. Länge = Bundweite plus ca. 15 cm, lieferbar in 5 cm-Schritten 80 - 140 cm.

- 460 300 Leibriemen für Kastenschloss (ohne Schloss)** 7,20
aus schwarzem Leder 45 mm breit, Länge = Bundweite plus ca. 15 cm, lieferbar in 5 cm-Schritten von 80 - 140 cm.

Kastenschlösser für Leibriemen (Koppel) Art. 460 300

- 460 407 Kastenschloss glatt, silber, poliert** 7,50
aufmontiertes goldfarbiges Feuerwehr-Signum „Gott zur Ehr“.

- 460 408 Kastenschloss glatt, silberfarben poliert** 8,80
mit goldfarbigen Feuerwehr-Symbolen (Helm, Hacke, Beil).



408 970



408 971

Feuerwehr-Dienstmützen

- 408 970 Schirmmütze** 27,00
aus Kammgarn-Trikot dunkelblau, 2 bordeauxfarbene Biesen, schwarzer Lackschirm, 2 silberfarbene gekörnte Knöpfe, Kunstseidenfutter, ohne Abzeichen und Mützenkordel.

- 408 971 Schirmmütze** 38,00
aus Kammgarn-Trikot dunkelblau, 2 bordeauxfarbene Biesen, schwarzer Lackschirm, 2 silberfarbene gekörnte Knöpfe, Kunstseidenfutter, komplett mit schwarzer Mützenkordel & Mützenabzeichen nach Landesvorschrift.



403 003

- 403 005 Mützenkordel schwarz** 7,80
6 mm gedreht, mit Schiebern ziehbar

- 403 003 Mützenkordel silberfarben** 9,60
6 mm gedreht, mit Schiebern ziehbar



403 005

Feuerwehr-Diensthemden / Blousons

- 445 600 Feuerwehr-Diensthemd hellblau, langarm** 24,00
mit Tunnel und wechselbaren Schulterklappen, 50 % Polyester/50 % Baumwolle, 2 aufgesetzte Brusttaschen, Einzelgrößen 36-52.

- 445 300 Feuerwehr-Diensthemd weiß, langarm** 24,00
mit Tunnel und wechselbaren Schulterklappen, 55 % Polyester/45 % Baumwolle, 2 aufgesetzte Brusttaschen, Einzelgrößen 36-52.

- 446 800 Feuerwehr-Diensthemd hellblau kurzarm** 23,00
mit Tunnel und wechselbaren Schulterklappen, 50 % Polyester/50 % Baumwolle, 2 aufgesetzte Brusttaschen, Doppelgrößen 35/36-51/52.

- 446 900 Feuerwehr-Diensthemd weiß, kurzarm** 23,00
mit Tunnel und wechselbaren Schulterklappen, 55 % Polyester/45 % Baumwolle, 2 aufgesetzte Brusttaschen, Einzelgrößen 36-52.

- 447 410 Feuerwehr-Blouson Männer hellblau, langarm** 28,00
mit Tunnel und wechselbaren Schulterklappen, 50 % Polyester/50 % Baumwolle, Hemdbluse mit verstellbarem Rundbund, 2 aufgesetzte Brusttaschen, Doppelgrößen 35/36-51/52.

- 447 160 Feuerwehr-Blouson Männer hellblau, kurzarm** 27,00
mit Tunnel und wechselbaren Schulterklappen, 50 % Polyester/50 % Baumwolle, Hemdbluse mit verstellbarem Rundbund, 2 aufgesetzte Brusttaschen, Doppelgrößen 35/36-51/52.



445 600



445 900

Diensthemden und Blousons können Farbabweichungen aufweisen.



Dienstgradabzeichen Mecklenburg-Vorpommern

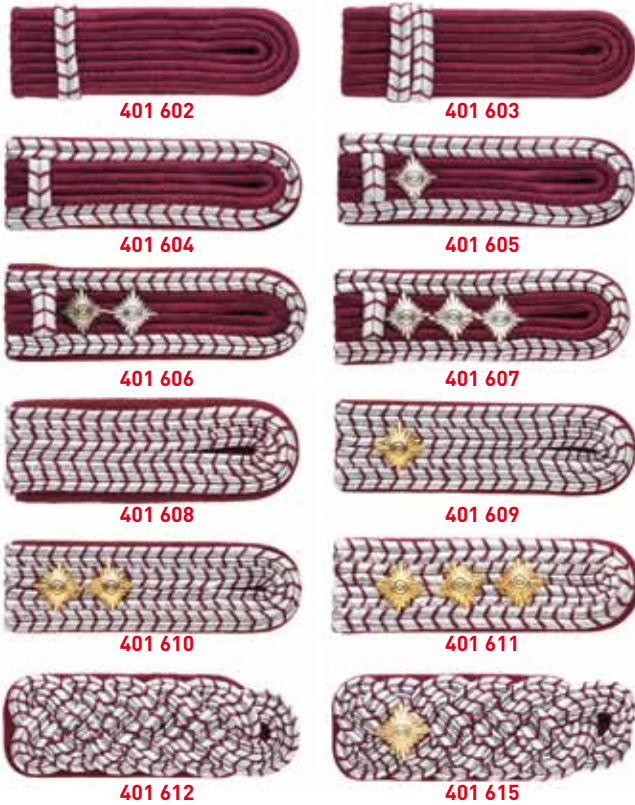

Schulterstücke aus Plattschnüren karmesinrot RAL 4004 oder Aluminiumgespinst auf Filzunterlage. Preis pro **Paar**

| | | |
|---------|---|-------|
| 401 602 | Feuerwehrmann/-frau-Anwärter/-in | 6,50 |
| 401 603 | Feuerwehrmann/-frau | 7,40 |
| 401 604 | Oberfeuerwehrmann/-frau | 6,00 |
| 401 605 | Hauptfeuerwehrmann/-frau | 7,70 |
| 401 606 | Löschmeister/-in | 9,50 |
| 401 607 | Oberlöschmeister/-in | 10,50 |
| 401 608 | Hauptlöschmeister/-in | 6,50 |
| 401 609 | Brandmeister/-in | 8,20 |
| 401 610 | Oberbrandmeister/-in, mit 2 Sternen ø 19 mm, goldfarbig. | 9,80 |
| 401 611 | Hauptbrandmeister/-in mit 3 Sternen ø 19 mm, goldfarbig. | 11,00 |
| 401 612 | Amtsbrandmeister/-in /2. Stadtbrandmeister/-in Plattschnur-Geflecht. | 14,00 |
| 401 615 | 1. Stadtbrandmeister/-in /2. Kreisbrandmeister/-in Plattschnur-Geflecht, 1 Stern ø 21 mm, goldfarbig. | 15,90 |
| 401 620 | Kreisbrandmeister/-in/stellv. Landesbrand- meister/-in, Plattschnur-Geflecht, 2 Sterne ø 21 mm, goldfarbig. | 15,90 |
| 401 625 | Landesbrandmeister/-in | 19,00 |



Dienstgradschlaufen für Pullover und Hemden, gestickt auf dunkelblauem Stoff. Preis pro **Paar**.

| | | |
|---------|--|-------|
| 401 642 | Feuerwehrmann/-frau-Anwärter/-in | 8,00 |
| 401 643 | Feuerwehrmann/-frau | 8,20 |
| 401 644 | Oberfeuerwehrmann/-frau | 8,30 |
| 401 645 | Hauptfeuerwehrmann/-frau | 8,40 |
| 401 646 | Löschmeister/-in | 8,50 |
| 401 647 | Oberlöschmeister/-in | 8,60 |
| 401 648 | Hauptlöschmeister/-in | 8,80 |
| 401 649 | Brandmeister/-in | 8,90 |
| 401 650 | Oberbrandmeister/-in | 9,00 |
| 401 651 | Hauptbrandmeister/-in | 10,00 |
| 401 652 | Amtsbrandmeister/-in/stellv. Stadtbrandmeister/-in | 11,60 |
| 401 655 | Stadtbrandmeister/-in/stellv. Kreisbrandmeister/-in | 11,80 |
| 401 660 | Kreisbrandmeister/-in/stellv. Landesbrandmeister/-in | 11,80 |
| 401 661 | Landesbrandmeister/-in | 12,00 |

Lehrgangsabzeichen

| | | |
|---------|--|------|
| 401 670 | Truppführer/-in, Eichenlaubkranz silberfarben, ø 45 mm, mit einem karmesinroten Stern | 2,00 |
| 401 671 | Gruppenführer/-in, Eichenlaubkranz silberfarben, ø 45 mm, mit einem gleichfarbigen Stern | 2,00 |
| 401 672 | Zugführer/-in, Eichenlaubkranz silberfarben, ø 45 mm, mit einem goldfarbenen Stern | 2,00 |
| 401 673 | Führer/-in von Verbänden, Eichenlaubkranz gold- farben, ø 45 mm, mit einem gleichfarbigen Stern | 2,00 |
| 401 680 | Atemschutzgeräteträger/-in, Feuerwehrangehöriger unter Atemschutzmaske, ø 45 mm, karmesinrot | 2,00 |
| 401 681 | Sprechfunker/-in, karmesinroter Blitz, 40 mm lang | 2,00 |
| 401 682 | Maschinist/-in, karmesinrotes Steuerrad | 2,00 |
| 401 683 | Sanitäter/-in karmesinroter Äskulapstab, 28 mm lang | 2,00 |
| 401 684 | Strahlenschutz und ABC-Dienst karmesinrote gekreuzte Retorten | 2,00 |
| 401 685 | mehrere Fachausbildungen karmesinroter Eichenlaubkranz, ø 45 mm | 2,00 |

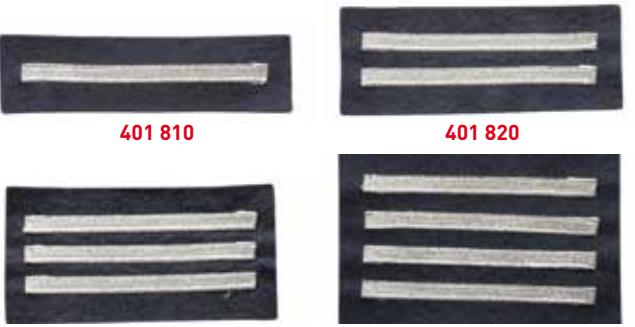

Dienstalterabzeichen auf dunkelblauem Filz, mit 80 mm langer aluminiumfarbiger Tresse 6 mm breit, für aktive Dienstzeit.

| | | |
|---------|-------------------------------|------|
| 401 810 | für 10 Jahre - 1 Silberbalken | 2,00 |
| 401 820 | für 20 Jahre - 2 Silberbalken | 3,40 |
| 401 830 | für 30 Jahre - 3 Silberbalken | 4,70 |
| 401 840 | für 40 Jahre - 4 Silberbalken | 6,00 |
| 401 850 | für 50 Jahre - 5 Silberbalken | 7,50 |
| 401 856 | für 60 Jahre - 6 Silberbalken | 7,50 |
| 401 857 | für 70 Jahre - 7 Silberbalken | 8,00 |



Mützenabzeichen, Metall-Emblem, Helm, Hacke und Beil mit Flammen und Splinten, silberfarbig, 60 mm

| | | |
|---------|--|------|
| 402 240 | Mützenabzeichen, Metall-Emblem, Helm, Hacke und Beil mit Flammen und Splinten, silberfarbig, 60 mm | 2,80 |
| 402 270 | Stoff-Emblem, maschinengestickt mit Helm, Hacke und Beil gekreuzt, mit Flammen. silberfarbig, 32 x 25 mm | 1,40 |
| 402 275 | silberfarbig, 60 x 40 mm | 1,60 |



Dienstbekleidung Niedersachsen

Feuerwehr-Dienstjacken

- 412 200 Feuerwehr-Dienstjacke** **77,30**
 Mischgewebe, leicht tailliert mit Rückenschlitz, zwei aufgesetzte Brustfaltentaschen mit Patten und silberfarbigen, gekörnten Knöpfen, karmesinrote Biese eingearbeitet, zwei eingesetzte Seitentaschen mit Patten und silberfarbigen, gekörnten Knöpfen, zwei Innentaschen mit Oberstoffpaspel, kunstseidengefütert. Farbe schwarzblau, Material 55 % Polyester / 45 % Schurwolle.
- 414 200 Feuerwehr-Dienstjacke Serge** **79,00**
 leicht tailliert mit Rückenschlitz, zwei aufgesetzte Brustfaltentaschen mit Patten und silberfarbigen, gekörnten Knöpfen, karmesinrote Biese eingearbeitet, zwei eingesetzte Seitentaschen mit Patten und silberfarbigen, gekörnten Knöpfen, zwei Innentaschen mit Oberstoffpaspel, kunstseidengefütert. Farbe schwarzblau.
- 419 040 Blouson, dunkelblau** **99,00**
 Innenfutter, verdeckter Reißverschluss und zwei seitliche Rückenfallen; zwei Innentaschen, eine mit Reißverschluss; zwei aufgesetzte Taschen mit Patte, auf der linken Brustseite eine aufgesetzte Tasche mit Patte; Befestigung für Dienstgradschlaufen, Ärmel mit verstellbaren Bündchen, das Blousonbündchen mit seitlichem Gummizug; Wappen werden auf dem linken Oberärmel getragen.

Feuerwehr-Diensthosen

- 422 000 Feuerwehr-Diensthose** **46,30**
 Mischgewebe, Rundbundhose mit Bundfalte, mit karmesinroter Biese, Schritt- und Vorderhosenfutter, zwei eingesetzte Seitentaschen, zwei Gesäßtaschen mit Patte und Knopf, Farbe schwarz, Material 55 % Polyester / 45 % Schurwolle
- 424 000 Feuerwehr-Diensthose Serge** **49,00**
 Rundbundhose mit Bundfalte, mit karmesinroter Biese, Schritt- und Vorderhosenfutter, zwei eingesetzte Seitentaschen, zwei Gesäßtaschen mit Patte und Knopf. Farbe schwarzblau oder schwarz
- 424 996 Gürtel aus Leder für Diensthose, 30 mm breit** **7,50**
 mit Schnalle, lieferbar in 5 cm-Schritten von 80 - 140 cm.

Feuerwehr-Dienstmützen

- Schirmmützen**

 - 408 800** mit karmesinroter Biese, ohne Abzeichen **23,40**
 - 408 801** mit karmesinroter Biese und Abzeichen **24,40**
- 401 400 Mützenabzeichen** **3,80**
 mit farbigem Landeswappen Niedersachsen, mit Kranz und Schwinge emailliert, für Dienst und Arbeitsmütze
- 401 410 Mützenabzeichen** **4,40**
 mit farbigem Landeswappen Niedersachsen, emailliert
- 401 890 Mützenabzeichen** **1,80**
 Helm, Hacke und Beil gekreuzt, silbergrau
- 403 001 Mützenkordel goldfarben** **10,80**
 6 mm gedreht, mit Schiebern ziehbar
- 403 003 Mützenkordel silberfarben** **10,00**
 6 mm gedreht, mit Schiebern ziehbar
- 403 007 Mützenkordel** **11,20**
 silberfarben 3 Teile / hochrot 1 Teil, 6 mm gedreht, mit Schiebern ziehbar
- Mützenkordeln, ø 8 mm**

 - 403 011** silberfarbig **11,20**
 - 403 013** goldfarbig **17,40**



412 200



422 000



408 801



401 400



401 410



401 890



403 001



403 003



401 200



401 210



401 220



401 230



401 235



401 240



401 250



401 260



401 265

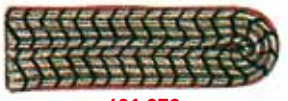

401 270



401 280



401 290



401 295



401 300



401 310



401 320



401 351



401 353



401 355



401 357



401 359



401 384



401 385



401 386



401 387



Dienstgradabzeichen Niedersachsen

Schulterstücke

aus Plattschnüren oder Geflecht (schwarze Baumwolle oder Aluminiumgespinnst) auf karmesinroter Filzunterlage, mit silber- oder goldfarbigem Stern, mit Lasche. Preis pro **Paar**.

| | | |
|---------|--|-------|
| 401 200 | Feuerwehrmann/-frau-Anwärter/-in | 5,70 |
| 401 210 | Feuerwehrmann/-frau | 5,50 |
| 401 220 | Oberfeuerwehrmann/-frau mit 1 silberfarbigem Stern | 7,50 |
| 401 230 | Hauptfeuerwehrmann/-frau mit 2 silberfarbigem Sternen | 9,50 |
| 401 235 | Erster Hauptfeuerwehrmann/-frau mit 3 silberfarbenen Sternen | 11,50 |
| 401 240 | Löschmeister/-in | 12,50 |
| 401 250 | Oberlöschmeister/-in mit 1 silberfarbigem Stern | 14,50 |
| 401 260 | Hauptlöschmeister/-in mit 2 silberfarbigem Sternen | 16,50 |
| 401 265 | Erster Hauptlöschmeister/-in mit 3 silberfarbenen Sternen | 18,50 |
| 401 270 | Brandmeister/-in | 6,50 |
| 401 280 | Oberbrandmeister/-in mit 1 goldfarbigem Stern | 8,50 |
| 401 290 | Hauptbrandmeister/-in mit 2 goldfarbigem Sternen | 10,50 |
| 401 295 | Erster Hauptbrandmeister/-in mit 3 goldfarbigem Sternen | 12,50 |
| 401 300 | Abschnittsbrandmeister/-in | 15,00 |
| 401 310 | Kreisbrandmeister/-in mit 1 goldfarbigem Stern | 17,00 |
| 401 320 | Regierungsbrandmeister/-in mit 2 goldfarbigem Sternen | 19,00 |

Funktionsabzeichen

auf Abzeichentuch, oval, ca. 60 x 50 mm, bestickt mit Eichenkranz und Stern.

| | | |
|---------|---|------|
| 401 351 | Ortsbrandmeister/-in Eichenkranz, silberfarbig | 1,30 |
| 401 353 | Gemeindebrandmeister/-in Eichenkranz und 1 Stern, silberfarbig | 1,60 |
| 401 355 | Abschnittsleiter/-in Eichenkranz, goldfarbig | 1,30 |
| 401 357 | Kreisbrandmeister/-in /Gemeindebrandmeister/-in in kreisfreien Städten, Eichenkranz und 1 Stern, goldfarbig | 1,50 |
| 401 359 | Regierungsbrandmeister/-in Eichenkranz und 2 Sterne, goldfarbig | 1,80 |

Stellvertretende Funktionsabzeichen

maschinengestickt auf dunkelblauem Abzeichentuch, 55 x 40 mm rechteckig, 40 x 8 mm Balken bestickt.

| | | |
|---------|---|------|
| 401 384 | Stellv. Ortsbrandmeister/-in 1 Balken, silberfarbig | 1,20 |
| 401 385 | Stellv. Gemeindebrandmeister/-in 2 Balken, silberfarbig | 1,70 |
| 401 386 | Stellv. Abschnittsleiter/-in 1 Balken, goldfarbig | 1,20 |
| 401 387 | Stellv. Kreisbrandmeister/-in /Gemeindebrandmeister/-in , 2 Balken, goldfarbig | 1,90 |



Dienstgradabzeichen Niedersachsen

Dienstgrad-Aufschiebeschlaufen

dunkelblauer Stoff, Dienstgrad gestickt

| | | |
|---------|--|-------|
| 401 499 | Feuerwehrmann/-frau- Anwärter/-in/Jugendfeuerwehrmann/-frau | 7,90 |
| 401 500 | Feuerwehrmann/-frau | 7,75 |
| 401 501 | Oberfeuerwehrmann/-frau | 7,95 |
| 401 502 | Hauptfeuerwehrmann/-frau | 8,20 |
| 401 514 | Erster Hauptfeuerwehrmann/-frau | 8,50 |
| 401 503 | Löschmeister/-in | 8,70 |
| 401 504 | Oberlöschmeister/-in | 8,70 |
| 401 505 | Hauptlöschmeister/-in | 8,80 |
| 401 515 | Erster Hauptlöschmeister/-in | 8,90 |
| 401 506 | Brandmeister/-in | 9,70 |
| 401 507 | Oberbrandmeister/-in | 9,70 |
| 401 508 | Hauptbrandmeister/-in | 12,00 |
| 401 509 | Erster Hauptbrandmeister/-in | 12,20 |
| 401 510 | Abschnittsbrandmeister/-in | 11,00 |
| 401 511 | Kreisbrandmeister/-in | 12,20 |

Ordenspangen Unterteil Sicherheitsnadel

| | | |
|---------|--|------|
| 401 881 | 1-teilig | 3,60 |
| 401 882 | 2-teilig | 4,50 |
| 401 883 | 3-teilig | 5,80 |
| 401 884 | 4-teilig | 6,50 |
| 400 999 | Aufnähen von Ärmel- oder Dienstgradabzeichen | 4,00 |



401 506



401 509



Dienstbekleidung Nordrhein-Westfalen

Feuerwehr-Dienstjacken und Dienstsakkos



434 650



434 740



434 660



434 665



408 300



424 996



445 320

434 650 Dienstblouson 119,00

Tuchgewebe, Polyesterinnenfutter, dunkelblau, Aufhängeschlaufe im Kragenbereich, Umlegekragen mit Klettverschluss zum Hochschließen, Tunnel für Schulterklappen, Bewegungsfalten am Rücken, Frontzipf mit Abdeckleiste, durch Druckknöpfe zu schließen, zwei große aufgesetzte Brusttaschen mit Patten, zwei seitliche Eingriffstaschen mit abgedecktem Zippverschluss, zwei innenliegende Brustpaspeltaschen mit Knopfverschluss, im Innenbereich rechts befindet sich eine Handytasche, Ärmeltasche rechts mit Zipp und Kugelschreibertasche, verstellbare Ärmelweite durch Klett-Flauschsystem, Bund mit Gummizug seitlich mit Klett-Flauschsystem verstellbar, Stick Farbe rot „FEUERWEHR“ auf linker Brusttasche, Größen: 40/42 - 64/66, 88/90 - 110/114, 22/23 - 32/33.

434 740 Dienstsakko 134,00

Tuchgewebe, Viskoseinnenfutter, dunkelblau, Aufhängeschlaufe im Kragenbereich, zwei innenliegende Taschen, Brustleistentasche, Front durch edle, silberne oder goldene Metallknöpfe zu schließen, paspelierete Pattentaschen, Rückenschlitz, mit Stick Farbe rot „FEUERWEHR“ über der Brusttasche, Größen: 44-66, 92-118, 24-29.

Feuerwehr-Diensthosen

434 660 Diensthose 79,00

Tuchgewebe, Polyesterinnenfutter, dunkelblau, Bundweitenverstellung mit Klett-Flauschsystem, 12 Gürtelschlaufen, rechts und links eine Gesäßtasche mit Knopfverschluss, zwei große, eingesetzte Vordertaschen mit schrägem Eingriff, Hosenschlitz mit Reißverschluss, Größen: 40/42 - 64/66, 88/90 - 110/114, 22/23 - 32/33

434 665 Arbeitshose 92,50

Tuchgewebe, Polyesterinnenfutter, dunkelblau, Bundweitenverstellung mit Klett-Flauschsystem, 8 Gürtelschlaufen, zusätzliche Verstärkung im Gesäßbereich, rechts und links eine Gesäßtasche mit Patte und Klettverschluss, zwei große eingesetzte Vordertaschen mit schrägem Eingriff, zwei große aufgesetzte Blasebalgtaschen mit Patten und Klettverschluss, Hosenschlitz mit Reißverschluss, Größen: 40/42 - 64/66, 88/90 - 110/114, 22/23 - 32/33.

424 996 Gürtel aus Leder für Diensthose, 30 mm breit 7,50
mit Schnalle, lieferbar in 5 cm-Schritten 80 - 140 cm.

Feuerwehr-Dienstmützen

408 300 Feuerwehr-Schirmmütze aus Trikottuch dunkelblau 38,00
ganz gefüttert, mit durchgehendem, echtem Schweißleder, schwarzem Lackschirm, 2 Knöpfen, zum Anbringen einer Mützenkordel oder eines Sturmbandes, mit Lacklederband, ohne Abzeichen.

Mützenkordeln

mit Schiebern ziehbar

403 011 silber 8 mm gedreht 8,50

403 013 gold 8 mm gedreht 10,35

403 010 3 Teile / hochrot 1 Teil silber 8mm gedreht 8,50

403 012 3 Teile / blau 1 Teil silber 8 mm gedreht 8,50

Feuerwehr-Diensthemden

445 320 Diensthemd (NRW) weiß 1/1 Arm 25,90

55 % 45 % BW/POL, 2 glatte Taschen mit Patten und Knopf, linke Tasche mit Kugelschreiberfach, mit Tunnel konisch zulaufend 4,2/3,5 x 7,5 cm, rechtes Vorderteil mit doppeltem Umschlag, keine Falte im Rücken Größen: 36-50, über 50 auf Anfrage.

- 446 320 Diensthemd (NRW) weiß 1/2 Arm** 24,90
55 %/45 % BW/POL, 2 glatte Taschen mit Patten und Knopf, linke Tasche mit Kugelschreiberfach, mit Tunnel konisch zulaufend 4,2/3,5 x 7,5 cm, rechtes Vorderteil mit doppeltem Umschlag, keine Falte im Rücken, Doppelgrößen: 35/36 - 49/50 über 50 auf Anfrage.



446 320

- 448 000 Krawatte Trevira dunkelblau ohne FW-Emblem** 13,95

Wetterschutz-Parka

- 442 612 Wetterschutzparka zertifiziert nach EN 343** 153,00
mit Schulterklappe, austrennbares wattiertes Futter mit Innentasche links, Umlegekragen mit eingeregelter Kapuze, vordere Kante mit Reißverschluss und verdeckten Druckern, 2 Brusttaschen, 2 aufgesetzten Seitentaschen mit Patten, Eingriff von oben und seitlich möglich, Ärmel stufenlos weitenregulierbar, Tallien-Tunnelzug. Oberstoff Popeline, 65 % Pol/35 % BW, mit fleck- und wasserabweisender Teflon®-Beschichtung, Thermtex-Klimamembrane, 100 % Polyester-PU-beschichtet, Futter 100 % Polyamid. Doppelgrößen: 44/46 - 64/66, 94/98 - 110/114.



443 520

Damen Uniform

- 443 520 Damenblazer** 90,00
53 % Polyester 43 % Wolle 4 % Lycra®, dunkelblau, einreihig, leicht tailliert, vier silberfarbige gekörnte Knöpfe, Frontfixierung, zwei schräg eingeschnittene Seitentaschen mit Patten, hochwertiges, strapazierfähiges Innen- und Taschenfutter, 3-lagige Vlieselin.



444 120

- 443 920 Damenhose** 58,00
53 % Polyester 43 % Wolle 4 % Lycra®, dunkelblau, Bügelfalte, 2 Paspeltaschen vorne, Gürtelschlaufen, Vorderhosenfutter bis zum Knie.



443 920

- 444 120 Damenrock** 53,00
53 % Polyester 43 % Wolle 4 % Lycra®, dunkelblau, Reißverschluss hinten, 2 Abnäher, 1 Paspeltasche vorne, gefüttert, Gürtelschlaufen, Größen: 34-52.

- 416 120 Damenbluse 1/1 Arm, weiß** 31,00
55 % Baumwolle/45 % Polyester, 2 glatte Taschen mit Patte, mit Tunnel und Kugelschreiberfach links, Größen: 34-56.

- 416 220 Damenbluse, 1/2 Arm, weiß** 31,00



416 120

Einsatzbekleidung NRW

- 434 600 Einsatzjacke Modell NRW** 191,00
aus Nomex®/Viskose 60/40, Oberstoff: Nomex®/Viskose 60/40, Futter: 100 % Baumwolle FR, Farbe: dunkelblau. Aufhängeschlaufe im Kragenbereich, Umlegekragen mit Klettverschluss zum Hochschließen, Stoffkanal für Dienstgradspangen im Schulterbereich, Bewegungsfalten am Rücken, Frontzipf mit Abdeckleiste, durch Druckknöpfe zu schließen, zwei große, aufgesetzte Brusttaschen mit Patten, zwei seitliche Eingriffstaschen mit abgedecktem Zippverschluss, zwei innenliegende Brustpaspeltaschen mit Knopfverschluss, im Innenbereich rechts befindet sich eine Handytasche, Ärmeltasche rechts mit Zipp und Kugelschreibertasche, verstellbare Ärmelweite durch Klettflauschsystem, Bund mit Gummizug, mit Stick Farbe rot „FEUERWEHR“, Größen 40/42 - 64/66, 88/90 - 110/114, 22/23 - 32/33.



434 610

- 434 610 Einsatzbundhose Modell NRW** 106,00
dunkelblau, zertifiziert nach EN 531 A, B1, C1, EN 533 Index 3, EN 1149-3, ENV 50354:2001 Störlichtbogen, Oberstoff Nomex® Viskose 60/ 40, hoher Tragekomfort, Bundweitenverstellung mittels Klett-/Flauschsystem für optimale Passform, 5 breite und 5 darunterliegende schmale Gürtelschlaufen, rechts eine Gesäßtasche mit Patte und Klettverschluss, zwei große, eingesetzte Vordertaschen mit schrägem Eingriff, zwei große, aufgesetzte Blasebalgtaschen mit Patten und Klettverschluss, rechte Tasche mit aufgesetzter Kugelschreibertasche, innenliegende Handytasche, Größen 44/46 - 64/66, 86/90 - 110/114 und 24/25 - 28/29.



434 600

Einsatzbekleidung für Damen verschiedener Hersteller gerne auf Anfrage.

Dienstgradabzeichen Nordrhein-Westfalen



Dienstgradabzeichen Nordrhein-Westfalen
als Schulterklappen für das Blouson und Sakko mit Druckknopf gemäß Bekleidungserlass NRW aus dem Jahre 2009.



| | | |
|---------|--|-------|
| 402 004 | 0 x Balken rot, Rand rot, Feuerwehrmannanw. (FMA) | 8,32 |
| 402 014 | 1 x Balken rot, Rand rot, Feuerwehrmann (FM) | 8,32 |
| 402 024 | 2 x Balken rot, Rand rot, Oberfeuerwehrmann (OFM) | 8,32 |
| 402 032 | 3 x Balken rot, Rand rot, Hauptfeuerwehrm. (HFM) | 8,32 |
| 402 034 | 4 x Balken rot, Rand rot, Unterbrandmeister (UBM) | 8,32 |
| 402 044 | 1 x Balken rot, Rand rot/silber, Brandmeister (BM) | 8,32 |
| 402 046 | 1 x Stern rot, Rand rot/silber, stlv. Gruppenführer | 8,74 |
| 402 052 | 2 x Balken rot, Rand rot/silber, Oberbrandm.(OBM) | 8,32 |
| 402 054 | 3 x Balken rot, Rand rot/silber, Hauptbrandm. (HBM) | 8,32 |
| 402 056 | 2 x Stern rot, Rand rot/silber, Gruppenführer | 8,74 |
| 402 064 | 4 x Balken rot, Rand rot/silber, Hauptbrandm. (HBM) | 8,32 |
| 402 074 | 0 x Balken silber, Rand silber, Brandinsp.Anw. (BIA) | 8,32 |
| 402 084 | 1 x Balken silber, Rand silber, Brandinspektor (BI) | 8,32 |
| 402 086 | 1 x Stern silber, Rand silber, stlv. Zugführer | 8,74 |
| 402 088 | 1 x Stern silber, Kranz silber, Leiter FW | 8,74 |
| 402 094 | 2 x Balken silber, Rand silber, Brandoberin. (BOI) | 8,32 |
| 402 096 | 2 x Stern silber, Rand silber, Zugführer | 8,74 |
| 402 098 | 2 x Stern silber, Kranz silber, Leiter Feuerwehr | 8,74 |
| 402 105 | 3 x Balken silber, Rand silber, Stadtbrandinspektor (StBi) | 8,32 |
| 402 114 | 4 x Balken silber, Rand silber, Brandamtsrat(BAR) | 8,32 |
| 402 124 | 5 x Balken silber, Rand silber, Brandoberamtsrat | 8,32 |
| 402 134 | 0 x Balken gold, Rand gold, Brandreferendar | 8,32 |
| 402 136 | 0 x Stern gold, Kranz gold, stlv. Kreisbrandmeister | 8,74 |
| 402 144 | 1 x Balken gold, Rand gold, Brandrat (BR) | 8,32 |
| 402 146 | 1 x Stern gold, Kranz gold, Kreisbrandmeister | 8,74 |
| 402 154 | 2 x Balken gold, Rand gold, Oberbrandrat (OBR) | 8,32 |
| 402 156 | 2 x Stern gold, Kranz gold, stlv.Bezirksbrandm | 8,74 |
| 402 164 | 3 x Balken gold, Rand gold, Branddirektor | 8,32 |
| 402 176 | 3 x Stern gold, Kranz gold, Bezirksbrandmeister | 8,74 |
| 402 174 | 4 x Balken gold, Rand gold, Oberbranddirektor | 8,32 |
| 402 184 | 5 x Balken gold, Rand gold, Direktor | 8,32 |
| 402 190 | silber Lyra, Knopf | 10,84 |
| 402 192 | rote Lyra, Knopf | 10,84 |
| 402 194 | Fachberater Seelsorger, in gold, Knopf | 8,32 |
| 402 196 | Fachberater Feuerwehr, in gold, Knopf | 8,82 |
| 402 198 | Fachberater Arzt, in gold, Knopf | 8,82 |

| | | |
|---------|---|-------|
| 402 005 | 0 x Balken rot, Rand rot, Feuerwehrmannanw.(FMA) | 8,32 |
| 402 015 | 1 x Balken rot, Rand rot, Feuerwehrmann (FM) | 8,32 |
| 402 025 | 2 x Balken rot, Rand rot, Oberfeuerwehrmann (OFM) | 8,32 |
| 402 033 | 3 x Balken rot, Rand rot, Hauptfeuerwehrm.(HFM) | 8,32 |
| 402 035 | 4 x Balken rot, Rand rot, Unterbrandmeister (UBM) | 8,32 |
| 402 045 | 1 x Balken rot, Rand rot/silber, Brandmeister (BM) | 8,32 |
| 402 047 | 1 x Stern rot, Rand rot/silber, Stlv.Gruppenführer | 8,32 |
| 402 053 | 2 x Balken rot, Rand rot/silber, Oberbrandm. (OBM) | 8,32 |
| 402 055 | 3 x Balken rot, Rand rot/silber, Hauptbrandm. (HBM) | 8,32 |
| 402 057 | 2 x Stern rot, Rand rot/silber, Gruppenführer | 8,74 |
| 402 065 | 4 x Balken rot, Rand rot/silber, Hauptbrandm.(HBM) | 8,32 |
| 402 075 | 0 x Balken silber, Rand silber, Brandinsp.Anw.(BIA) | 8,32 |
| 402 085 | 1 x Balken silber, Rand silber, Brandinspektor (BI) | 8,32 |
| 402 087 | 1 x Stern silber, Rand silber, stlv. Zugführer | 8,72 |
| 402 089 | 1 x Stern silber, Kranz silber, stlv.Leiter FW | 8,74 |
| 402 095 | 2 x Balken silber, Rand silber, Brandoberin.(BOI) | 8,32 |
| 402 097 | 2 x Stern silber, Rand silber, Zugführer | 8,74 |
| 402 099 | 2 x Stern silber, Kranz silber, Leiter Feuerwehr | 8,74 |
| 402 104 | 3 x Balken silber, Rand silber, Stadtbrandin.(StBi) | 8,32 |
| 402 115 | 4 x Balken silber, Rand silber, Brandamtsrat (BAR) | 8,32 |
| 402 125 | 5 x Balken silber, Rand silber, Brandoberamtsrat | 8,32 |
| 402 135 | 0 x Balken gold, Rand gold, Brandreferendar | 8,32 |
| 402 137 | 0 x Stern gold, Kranz gold, stlv. Kreisbrandmeister | 8,74 |
| 402 145 | 1 x Balken gold, Rand gold, Brandrat (BR) | 8,32 |
| 402 147 | 1 x Stern gold, Kranz gold, Kreisbrandmeister | 8,74 |
| 402 155 | 2 x Balken gold, Rand gold, Oberbrandrat (OBR) | 8,32 |
| 402 157 | 2 x Stern gold, Kranz gold, stlv.Bezirksbrandm. | 8,74 |
| 402 165 | 3 x Balken gold, Rand gold, Branddirektor | 8,32 |
| 402 177 | 3 x Stern gold, Kranz gold, Bezirksbrandmeister | 8,32 |
| 402 175 | 4 x Balken gold, Rand gold, Oberbranddirektor | 8,32 |
| 402 185 | 5 x Balken gold, Rand gold, Direktor | 8,32 |
| 402 191 | silber Lyra, klett | 10,84 |
| 402 193 | rote Lyra, klett | 10,84 |
| 402 195 | Fachberater Seelsorger, in gold, Klett | 8,70 |
| 402 197 | Fachberater Feuerwehr, in gold, Klett | 8,82 |
| 402 199 | Fachberater Arzt, in gold, Klett | 8,82 |





Dienstgradabzeichen Nordrhein-Westfalen
 maschinengestickt. Abzeichen auf schwarzem Tuch, mit roter, rot/silber, silber- und goldfarbener Umrandung, Balken farbig, 8 mm hoch und 60 mm breit. Zum Tragen am linken Unterarm ca. 50 mm vom Ärmelende.

| Dienstgradabzeichen - Freiwillige Feuerwehren | | |
|---|---|------|
| 402 000 | Feuerwehrmann/-frau-Anwärter/-in | 0,75 |
| | Umrandung: rot, Streifen: ohne | |
| 402 010 | Feuerwehrmann/-frau | 1,10 |
| | Umrandung: rot, Streifen: 1 x rot | |
| 402 020 | Oberfeuerwehrmann/-frau | 1,45 |
| | Umrandung: rot, Streifen: 2 x rot | |
| 402 030 | Unterbrandmeister/-in | 1,80 |
| | Umrandung: rot, Streifen: 3 x rot | |
| 402 031 | Unterbrandmeister/-in, nach 5-jähriger Dienstzeit | 2,10 |
| | Umrandung: rot, Streifen: 4 x rot | |
| 402 040 | Brandmeister/-in | 1,50 |
| | Umrandung: rot/silberf., Streifen: 1 x rot | |
| 402 050 | Oberbrandmeister/-in | 1,80 |
| | Umrandung: rot/silberf., Streifen: 2 x rot | |
| 402 051 | Oberbrandmeister/-in, nach 5-jähriger Dienstzeit | 2,00 |
| | Umrandung: rot/silberf., Streifen: 3 x rot | |
| 402 060 | Hauptbrandmeister/-in als stellv. Zugführer/-in | 2,50 |
| | Umrandung: rot/silberf., Streifen: 4 x rot | |
| 402 080 | Hauptbrandmeister/-in als Zugführer/-in | 1,10 |
| | Umrandung: silberf., Streifen: 1 x silberf. | |
| 402 090 | Hauptbrandmeister/-in als Führer/-in von Verbänden | 1,45 |
| | Umrandung: silberf., Streifen: 2 x silberf. | |
| 402 100 | Stadt-Gemeindebrandmeister/-in (25.000 E) | 1,80 |
| | Umrandung: silberf., Streifen: 3 x silberf. | |
| 402 110 | Stadt-Gemeindebrandmeister/-in (25-60.000 E) | 2,10 |
| | Umrandung: silberf., Streifen: 4 x silberf. | |
| 402 120 | Stadt-Gemeindebrandmeister/-in (über 60.000 E) | 2,50 |
| | Umrandung: silberf., Streifen: 5 x silberf. | |
| 402 140 | Kreisbrandmeister/-in | 1,10 |
| | Umrandung: goldf., Streifen: 1 x goldf. | |
| 402 150 | stellv. Bezirksbrandmeister/-in | 1,45 |
| | Umrandung: goldf., Streifen: 2 x goldf. | |
| 402 160 | Bezirksbrandmeister/-in | 1,80 |
| | Umrandung: goldf., Streifen: 3 x goldf. | |
| Dienstgradabzeichen - Berufsfeuerwehren | | |
| 402 010 | Feuerwehrmann/-frau | 1,10 |
| | Umrandung: rot, Streifen: 1 x rot | |
| 402 020 | Oberfeuerwehrmann/-frau | 1,45 |
| | Umrandung: rot, Streifen: 2 x rot | |
| 402 030 | Brandmeister/-in | 1,80 |
| | Umrandung: rot, Streifen: 3 x rot | |
| 402 031 | Oberbrandmeister/-in als Truppführer/-in | 2,10 |
| | Umrandung: rot, Streifen: 4 x rot | |
| 402 050 | Oberbrandmeister/-in | 1,80 |
| | Umrandung: rot/silberf., Streifen: 2 x rot | |
| 402 051 | Hauptbrandmeister/-in | 2,10 |
| | Umrandung: rot/silberf., Streifen: 3 x rot | |
| 402 060 | Hauptbrandmeister/-in als stellv. Zugführer/-in | 2,40 |
| | Umrandung: rot/silberf., Streifen: 4 x rot | |
| 402 070 | Brandinspektor/-in-Anwärter/-in | 0,75 |
| | Umrandung: silberf., Streifen: ohne | |
| 402 080 | Brandinspektor/-in | 1,10 |
| | Umrandung: silberf., Streifen: 1 x silberf. | |
| 402 090 | Brandoberinspektor/-in | 1,45 |
| | Umrandung: silberf., Streifen: 2 x silberf. | |
| 402 100 | Brandamtmann/-frau | 1,80 |
| | Umrandung: silberf., Streifen: 3 x silberf. | |
| 402 110 | Brandamtsrat/-rätin | 2,10 |
| | Umrandung: silberf., Streifen: 4 x silberf. | |
| 402 120 | Brandoberamtsrat/-rätin | 2,50 |
| | Umrandung: silberf., Streifen: 5 x silberf. | |
| 402 130 | Brandreferendar/-in | 0,75 |
| | Umrandung: goldf., Streifen: ohne | |
| 402 140 | Brandrat/-rätin z. A., Brandrat/-rätin | 1,10 |
| | Umrandung: goldf., Streifen: 1 x goldf. | |
| 402 150 | Oberbrandrat/-rätin | 1,45 |
| | Umrandung: goldf., Streifen: 2 x goldf. | |
| 402 160 | Branddirektor/-in | 1,80 |
| | Umrandung: goldf., Streifen: 3 x goldf. | |
| 402 170 | Ltd. Branddirektor/-in | 2,10 |
| | Umrandung: goldf., Streifen: 4 x goldf. | |
| 402 180 | Direktor/-in der Berufsfeuerwehren | 2,50 |
| | Umrandung: goldf., Streifen: 5 x goldf. | |



Dienstgradabzeichen Nordrhein-Westfalen

Mützenabzeichen

Metall, Emblem mit Helm, Hacke und Beil mit Flammen.

| | | |
|----------------|---------------------|------|
| 402 220 | silberfarbig, 40 mm | 2,10 |
| 402 230 | goldfarbig, 40 mm | 2,10 |
| 402 240 | silberfarbig, 60 mm | 2,60 |
| 402 250 | goldfarbig, 60 mm | 2,60 |

Bundeskokarde, Metall

| | | |
|----------------|------------------------------|------|
| 402 300 | schwarz-rot-gold, für Mützen | 1,60 |
|----------------|------------------------------|------|

Tätigkeitsabzeichen

maschinengestickt **auf Filz**, ø 45 mm.

| | | |
|----------------|---|------|
| 402 310 | ABC-Dienst | 1,40 |
| 402 312 | Fernmeldedienst (Funkler) | 2,10 |
| 402 314 | Musiker/-in und Spielleute | 1,60 |
| 402 316 | Stabführer/-in, silberfarbig | 1,40 |
| 402 318 | Kreis- und Landesstabführer/-in, ø 55 mm | 2,30 |

Tätigkeitsabzeichen

maschinengestickt, karmesinrot auf **dunkelblauem Abzeichentuch**, ø 45 mm.

| | | |
|----------------|--------------------------------------|------|
| 402 330 | Atemschutzträger/-in, ø 60 mm | 2,50 |
|----------------|--------------------------------------|------|

Ärmelabzeichen

maschinengestickt, Größe 86 x 68 mm, entsprechend der Landesvorschrift auf Abzeichentuch, Gemeinde-/Stadtwappen maschinengestickt, mit entsprechender Umschriftung.

| | | |
|----------------|--|------|
| 402 400 | auf schwarzem Tuch | 4,50 |
| | Rand und Schrift rot, für Dienstjacken. | |
| 402 410 | auf Baumwoll-Flaggenstoff | 4,50 |
| | waschbar, Rand und Schrift rot, für Dienstjacken, mit Kettelrand. | |
| 402 420 | auf schwarzem Tuch | 4,50 |
| | Rand und Schrift silbergrau, für Dienstjacken. | |
| 402 430 | auf Baumwoll-Flaggenstoff | 4,50 |
| | waschbar, Rand und Schrift silbergrau, für Diensthemden, mit Kettelrand. | |

Art.-Nr. 402 400 bis 402 430: ab 50 Stück Sonderpreisliste anfordern.

| | | |
|----------------|--|------|
| 400 680 | „Technischer Fachberater“ | 4,80 |
| | silberf., maschinengestickt, auf schwarzem Wollfilz. | |
| 402 340 | „Technischer Fachberater“ | 4,80 |
| | goldf. maschinengestickt, auf schwarzem Wollfilz. | |
| 402 341 | „Arzt“ | 4,80 |
| | goldf., maschinengestickt, auf schwarzem Wollfilz. | |



402 220



402 230

402 240

402 250



402 300



402 310



402 312



402 400



402 314



402 420



402 316



402 318



400 680



402 330



402 340



402 341



Dienstbekleidung Rheinland-Pfalz

Feuerwehr-Dienstjacken



412 300

412 300 Dienstjacke aus Kammgarn-Trikot 79,20

55/45 % Polyester/Schurwolle dunkelblau ohne Kragenbiese, einreihig vier silberfarbig gekörnte Knöpfe, 2 eingesetzte Seiten- und 2 aufgesetzte Brusttaschen, 2 Innentaschen.

430 310 Feuerwehrjacke HuPF Teil 3 115,60

50/50 % Euramid®/Lenzing FR 265 g/m², dunkelblau, hochgeschlossen, grob verzahnter und verdeckter Reißverschluss, Golfalten im Rücken, Umlegekragen mit Lasche, zwei eingesetzte Brusttaschen mit Patte und Klettverschluss, zwei eingesetzte Seitentaschen mit Patte, Ärmel mit Schlitz und Bündchen, Ellenbogenverstärkung, Vollabfütterung aus schwer entflammablem Futter. Flauschband zur Aufnahme eines Namenszuges rechts. Schulterstücke mit Klett angearbeitet, Kordelzug am Saum.

Größen: 44-66, K44-K66, L44-L66

Gr. 60 mit 10 % Übergrößenzuschlag

Gr. 62 - 66 mit 20 % Übergrößenzuschlag



430 310

Feuerwehr-Diensthosen

422 200 Diensthose aus Kammgarn-Trikot 41,00

55/45 % Polyester/Schurwolle Serge, dunkelblau, ohne Biese, 2 Seitentaschen, Gesäßtaschen

430 400 Feuerwehr-Bundhose HuPF Teil 2 61,00

50/50 % Euramid®/Lenzing FR 265 g/m², dunkelblau, angeschnittener Bund, Hosenschlitz mit Reißverschluss, zwei eingesetzte Seitentaschen, eine aufgesetzte Gesäßtasche mit Patte und Knopf, zwei aufgesetzte Blasebalgtaschen mit Patte und Klett, Gewebegürtel. Größen: 44-66, K44-K66, L44-L66.

Größe 60 mit 10 % Übergrößenzuschlag,

Größe 62 - 66 mit 20 % Übergrößenzuschlag



422 200



430 400

424 996 Gürtel aus Leder für Diensthose, 30 mm breit 7,50
mit Schnalle, lieferbar in 5 cm-Schritten 80 - 140 cm.

Feuerwehr-Dienstmützen

408 305 Feuerwehr-Schirmmütze ohne Biese mit Abzeichen 27,00
dunkelblau, mit schwarzer Mützenkordel, Größen 53 - 62.

Mützenkordeln 6 mm gedreht, mit Schiebern ziehbar

403 004 Mützenkordel dunkelblau 7,80

403 007 Mützenkordel 11,20
silberfarben 3 Teile, hochrot 1 Teil.

403 003 Mützenkordel silberfarben 10,00

403 001 Mützenkordel goldfarben 10,80



408 305

Feuerwehr-Diensthemden

446 505 Feuerwehr-Diensthemd hellblau kurzarm 24,30

45/55 % Polyester/Baumwolle mit Schulterklappen, zwei aufgesetzte Brusttaschen mit Patten und Knopf. Doppelgrößen 35/36 - 49/50, Übergrößenzuschlag 10 % ab Gr. 47/48.

446 504 Feuerwehr-Diensthemd hellblau langarm 24,30

45/55 % Polyester/Baumwolle mit Schulterklappen, zwei aufgesetzte Brusttaschen mit Patten und Knopf. Größen 36 - 50, Übergrößenzuschlag 10 % ab Gr. 47.

445 331 Feuerwehr-Diensthemd weiß kurzarm 24,80

55 %/45 % Baumwolle/Polyester mit Schulterklappen, zwei aufgesetzte Brusttaschen mit Patten und Knopf. Doppelgrößen Gr. 35/36-49/50, Übergrößenzuschlag 10 % ab Gr. 47/48

445 330 Feuerwehr-Diensthemd weiß langarm 24,80

45/55 % Polyester/Baumwolle mit Schulterklappen, zwei aufgesetzte Brusttaschen mit Patten und Knopf. Größen 36 - 50, Übergrößenzuschlag 10 % ab Gr. 47.



403 003



Dienstgradabzeichen Rheinland-Pfalz

Dienstgradabzeichen der Freiwilligen Feuerwehren auf dunkelblauem Filz, rot, silber- oder goldfarbig gestickt. Balken 60 x 8 mm. Zum Tragen am linken Unterarm ca. 110 mm oberhalb des Ärmelendes.

| | | |
|----------------|---|------|
| 402 500 | Feuerwehrmann/-frau-Anwärter/-in | 0,70 |
| | ohne Balken, Umrandung rot | |
| 402 505 | Feuerwehrmann/-frau | 1,20 |
| | 1 Balken rot, Umrandung rot | |
| 402 510 | Oberfeuerwehrmann/-frau | 1,50 |
| | 2 Balken rot, Umrandung rot | |
| 402 515 | Hauptfeuerwehrmann/-frau | 1,90 |
| | 3 Balken rot, Umrandung rot | |
| 402 516 | Löschmeister | 1,50 |
| | 1 Balken rot, Umrandung rot/silber | |
| 402 517 | Oberlöschmeister | 1,90 |
| | 2 Balken rot, Umrandung rot/silber | |
| 402 518 | Hauptlöschmeister | 2,20 |
| | 3 Balken rot, Umrandung rot/silber | |
| 402 520 | Brandmeister/-in | 1,20 |
| | 1 Balken rot, Umrandung silber | |
| 402 525 | Oberbrandmeister/-in | 1,90 |
| | 1 Balken rot, Umrandung silber | |
| 402 530 | Hauptbrandmeister/-in | 1,90 |
| | 3 Balken rot, Umrandung silber | |
| 402 535 | Brandmeister/-in als Wehrführer/-in | 2,00 |
| | 1 Balken rot, Umrandung silber, 1 Stern silber mit Umrandung silber | |
| 402 534 | Brandmeister/-in als stellv. Wehrführer/-in | 2,00 |
| | 1 Balken rot, Umrandung silber, 1 Stern silber ohne Umrandung | |
| 402 540 | Oberbrandmeister/-in als Wehrführer/-in | 2,40 |
| | 2 Balken rot, Umrandung silber, 1 Stern silber mit Umrandung silber | |
| 402 539 | Oberbrandmeister/-in als stellv. Wehrführer/-in | 2,40 |
| | 2 Balken, Umrandung silber, 1 Stern silber ohne Umrandung | |
| 402 545 | Hauptbrandmeister/-in als Wehrführer/-in | 2,70 |
| | 3 Balken rot, Umrandung silber, 1 Stern silber mit Umrandung silber | |
| 402 544 | Hauptbrandmeister/-in als stellv. Wehrführer/-in | 2,70 |
| | 3 Balken rot, Umrandung silber, 1 Stern silber ohne Umrandung | |
| 402 546 | stv. Wehrleiter/-in | 2,80 |
| | 1 Balken silber, Umrandung silber, 1 Stern silber mit Umrandung | |
| 402 547 | stv. Wehrleiter/-in a.D. | 1,20 |
| | 1 Balken silber, Umrandung silber | |
| 402 548 | Wehrleiter/-in | 3,50 |
| | 2 Balken silber, Umrandung silber, 2 Sterne silber mit Umrandung | |
| 402 549 | Wehrleiter/-in a.D. | 1,50 |
| | 2 Balken silber, Umrandung silber | |
| 402 561 | stellv. Kreis-/Stadtfeuerwehrinspektor/-in | 4,30 |
| | 3 Balken silber, Umrandung silber, 3 Sterne silber mit Umrandung | |
| 402 562 | stellv. Kreis-/Stadtfeuerwehrinspektor/-in a.D. | 1,90 |
| | 3 Balken silber, Umrandung silber | |
| 402 563 | Kreis-/Stadtfeuerwehrinspektor/-in | 2,00 |
| | Umrandung gold, 1 goldener Balken, 1 goldener Stern ohne Umrandung | |
| 402 564 | Kreis-/Stadtfeuerwehrinspektor a.D. | 1,20 |
| | Umrandung gold, 1 goldener Balken | |
| 402 571 | Jugendfeuerwehrwart/-in | 2,70 |
| | Emblem DJF mit Umrandung rot | |
| 402 572 | Gemeindejugendfeuerwehrwart/-in | 2,70 |
| | Emblem DJF mit Umrandung rot/silber | |
| 402 573 | Kreisjugendfeuerwehrwart/-in | 2,70 |
| | Emblem DJF mit Umrandung silber | |



402 500



402 505



402 510



402 515



402 516



402 517



402 518



402 520



402 525



402 530



402 535



402 534



402 539



402 544



402 546



402 547

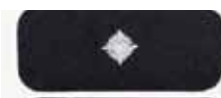



402 220



402 230



402 240



402 250



402 300



402 700



402 641



402 642



402 644



402 645



402 646



402 647



402 648



402 649



402 650



402 651



402 652



402 653



402 654



402 655



Dienstgradabzeichen Rheinland-Pfalz

Mützenabzeichen, Metall mit Splinten

Emblem mit Helm, Hacke und Beil mit Flammen

| | | |
|---------|--|------|
| 402 220 | silberfarbig, 40 mm | 2,00 |
| 402 230 | goldfarbig, 40 mm | 2,00 |
| 402 240 | silberfarbig, 60 mm | 2,60 |
| 402 250 | goldfarbig, 60 mm | 3,00 |
| 402 300 | Bundeskarte, Metall, schwarz-rot-gold für Dienst- und Arbeitsmützen. | 1,60 |

Ärmelabzeichen

„FREIWILLIGE FEUERWEHR“ und Ortsname, maschinengestickt auf dunkelblauem Filz für Dienstjacken, oder Köper für Hemden und Blusen, mit Schrift, mit gesticktem Landeswappen

| | | |
|---------|---|------|
| 402 700 | silbergraue Schrift, auf Filz für Dienstjacken | 5,30 |
| 402 702 | silbergraue Schrift, auf Köper waschbar, für Diensthemden | 5,30 |

| | | |
|---------|--|------|
| 400 999 | Aufnähen von Ärmel- oder Dienstgradabzeichen | 4,00 |
|---------|--|------|

Aufschiebeschlaufen, dunkelblauer Köper, maschinengestickt, Paar

| | | |
|---------|--|------|
| 402 640 | Feuerwehrmann/-frau - Anwärter/-in ohne Balken, Umrandung rot | 5,70 |
| 402 641 | Feuerwehrmann/-frau 1 Balken rot, Umrandung rot | 6,80 |
| 402 642 | Oberfeuerwehrmann/-frau 2 Balken rot, Umrandung rot | 7,00 |
| 402 643 | Hauptfeuerwehrmann/-frau 3 Balken rot, Umrandung rot | 7,20 |
| 402 644 | Löschmeister/-in 1 Balken rot, Umrandung rot/silber | 7,00 |
| 402 645 | Oberlöschmeister/-in 2 Balken rot, Umrandung rot/silber | 7,20 |
| 402 646 | Hauptlöschmeister/-in 3 Balken rot, Umrandung rot/silber | 7,40 |
| 402 647 | Brandmeister/-in 1 Balken rot, Umrandung silber | 6,80 |
| 402 648 | Oberbrandmeister/-in 2 Balken rot, Umrandung silber | 7,00 |
| 402 649 | Hauptbrandmeister/-in 3 Balken rot, Umrandung silber | 7,20 |
| 402 650 | Brandmeister/-in als stellv. Wehrführer/-in 1 Balken rot mit Umrandung silber, 1 Stern silber ohne Umrandung | 7,60 |
| 402 651 | Brandmeister/-in als Wehrführer/-in 1 Balken rot mit Umrandung silber, 1 Stern silber mit Umrandung silber | 7,80 |
| 402 652 | Oberbrandmeister/-in als stellv. Wehrführer/-in 2 Balken rot mit Umrandung silber, 1 Stern silber ohne Umrandung | 7,80 |
| 402 653 | Oberbrandmeister/-in als Wehrführer/-in 2 Balken rot mit Umrandung silber, 1 Stern silber mit Umrandung silber | 8,00 |
| 402 654 | Hauptbrandmeister/-in als stellv. Wehrführer/-in 3 Balken rot mit Umrandung silber, 1 Stern silber ohne Umrandung | 8,00 |
| 402 655 | Hauptbrandmeister/-in als Wehrführer/-in 3 Balken rot mit Umrandung silber, 1 Stern silber mit Umrandung silber | 8,10 |
| 402 656 | Stv. Wehrleiter/-in 1 Balken silber mit Umrandung silber, 1 Stern silber mit Umrandung silber | 7,80 |
| 402 657 | Stv. Wehrleiter/-in a.D. 1 Balken silber mit Umrandung silber | 6,90 |
| 402 658 | Wehrleiter/-in 2 Balken silber mit Umrandung silber, 2 Sterne silber mit Umrandung silber | 8,70 |
| 402 659 | Wehrleiter/-in a.D. 2 Balken silber mit Umrandung silber | 7,00 |
| 402 660 | stellv. Kreis-/Stadtfeuerwehrinspekteur/-in 3 Balken silber mit Umrandung silber, 3 Sterne silber mit Umrandung silber | 9,40 |
| 402 662 | Kreis-/Stadtfeuerwehrinspekteur/-in 1 Balken gold mit Umrandung gold, 1 Stern gold ohne Umrandung | 7,60 |



Dienstbekleidung Saarland

gemäß Verwaltungsschrift 2015

413 000 Uniformjacke für männliche Feuerwehrangehörige 104,30

Mischgewebe, dunkelblau mit einreihig vier silberfarbenen Knöpfen, einer paspelierten Brusttasche und zwei eingearbeiteten Seitentaschen mit Patte und jeweils einem silberfarbenen Knopf. Gestickter Schriftzug FEUERWEHR in silber mit rotem Unterstrich unterhalb der Brusttasche. Leicht tailliert. Zwei Innentaschen. Hochwertiges, strapazierfähiges Innen- und Taschenfutter. Mit Schultertunnel zur Aufnahme der Dienstgradschulterklappen.



413 000



419 010

423 000 Uniformhose für männliche Feuerwehrangehörige 56,30

Mischgewebe, schwarz, mit 2 Seitentaschen als Flügeltaschen und einer Gesäßtasche als Paspeltasche mit Knopf auf der rechten Seite.



423 000



419 020

Arbeitsjacke für Feuerwehren

Dunkelblau, mit Frontreißverschluss. 2 Brusttaschen mit Patte, links mit Schriftzug FEUERWEHR in silber und rotem Unterstrich auf der Patte. 2 Leistentaschen, diverse Innentaschen. Kordelzug im Saum. Schultertunnel zur Aufnahme von Dienstgradschulterklappen. Vorder- und Rückenteil mit eingearbeiteter roter Biese, Schriftzug FEUERWEHR in silber auf dem Rücken.

419 010 aus Aramid/Viskose, flammhemmend 178,70

419 011 aus Mischgewebe, nicht flammhemmend 93,20

Blousonjacke für Feuerwehren

Dunkelblau, mit Frontreißverschluss. 2 Brusttaschen mit Patte, links mit Schriftzug FEUERWEHR in silber und rotem Unterstrich auf der Patte. 2 Leistentaschen, diverse Innentaschen. Jackenbund mit seitlichem Gummizug. Schultertunnel zur Aufnahme von Dienstgradschulterklappen. Vorder- und Rückenteil mit eingearbeiteter roter Biese, Schriftzug FEUERWEHR in silber auf dem Rücken.

419 015 aus Aramid/Viskose, flammhemmend 154,50

419 016 aus Mischgewebe, nicht flammhemmend 80,60

Cargohose für Feuerwehren

Dunkelblaue Rundbundhose mit Gürtelschlaufen und Bundweitenregulierung. 2 Seitentaschen, 2 Beintaschen mit Schriftzug FEUERWEHR in silber und rotem Unterstrich auf den Patten. 2 Gesäßtaschen mit Patte.

419 020 aus Aramid/Viskose, flammhemmend 110,00

419 021 aus Mischgewebe, nicht flammhemmend 60,50



419 016



445 310

Schirmmütze für Feuerwehrangehörige

Aus dunkelblauem Fresko mit Deckelbiese in dunkelblauem Oberstoff. Mützenrand aus schwarzem Seidenmohairband, Innenfutter Taft grau. Mützenschirm mit Russenpräge. Schweißleder echt schwarz mit 3-reihiger Lochung. Bundeskokarde am Rand. Je 2 schwarze Lüftungösen je Seite.

409 005 silbernes Flammenabzeichen, Mützenkordel rot/silber 36,80

409 006 silbernes Flammenabzeichen, Mützenkordel silber 37,80

409 007 goldenes Flammenabzeichen, Mützenkordel gold 41,60

Diensthemden für männliche Feuerwehrangehörige

100 % Baumwolle, 2 Brusttaschen mit Patte. Schriftzug FEUERWEHR in silber mit rotem Unterstrich über der linken Brusttasche.

445 310 mit langem Arm, weiß 32,50

445 605 mit langem Arm, dunkelblau 32,50

446 910 mit kurzem Arm, weiß 31,50

446 915 mit kurzem Arm, dunkelblau 31,50



445 605



446 910

448 015 Krawatte für männliche Feuerwehrangehörige 6,50

100 % Polyester, dunkelblau.



Dienstbekleidung Saarland

gemäß Verwaltungsschrift 2015



443 510



416 210



444 110



445 205



442 638



442 614

443 510 Uniformjacke für weibliche Feuerwehrangehörige 100,30

Mischgewebe, dunkelblau mit einreihig vier silberfarbenen Knöpfen und zwei eingearbeiteten Seitentaschen mit Patte und jeweils einem silberfarbenen Knopf. Gestickter Schriftzug FEUERWEHR in Silber mit rotem Unterstrich auf der linken Brustseite. Eine Innentasche. Hochwertiges, strapazierfähiges Innen- und Taschenfutter. Mit Schultertunnel zur Aufnahme der Dienstgradschulterklappen.

443 910 Uniformhose für weibliche Feuerwehrangehörige 53,00

Mischgewebe, schwarz, 2 Seitentaschen als Flügeltaschen und eine Gesäßtasche als Paspeltasche mit Knopf auf der rechten Seite.

444 110 Uniformrock für weibliche Feuerwehrangehörige 46,60

Mischgewebe, schwarz, Bewegungsschlitz auf der hinteren Seite, knielang.

Damenbluse für weibliche Feuerwehrangehörige
100 % Baumwolle, weiß, Schriftzug FEUERWEHR in Silber mit rotem Unterstrich auf der linken Brustseite.

416 110 mit langem Arm 33,00

416 210 mit kurzem Arm 32,00

444 275 Halstuch für weibliche Feuerwehrangehörige 9,90

dunkelblau, aus 100 % Polyester, Maße 60 x 60 cm.

445 205 Strickjacke dunkelblau 90,00

60 %/40 % Mischgewebe. Ärmel mit Rippstruktureinsatz gestrickt, elastische Bündchen, innenliegende Brusttasche und Stifftasche auf dem linken Oberarm. Flauschstreifen zur Anbringung des Namensschildes oberhalb der Taschenklappe. Schultertunnel aus speziellem Köpergewebe zur Aufnahme von Dienstgradabzeichen. Vorder- und Rückenteil aus Köpergewebe mit roter Paspel unterlegt. Mit Stehkragen und robustem Reißverschluss. Retroreflektierender Aufdruck FEUERWEHR vorne und auf dem Rücken.

442 638 Softshelljacke dunkelblau 100,00

dunkelblau, Schriftzug FEUERWEHR auf der Patte der linken Brusttasche und silber reflektierendem Aufdruck FEUERWEHR auf dem Rücken. Aufstellbarer Kragen, Frontreißverschluss mit Abdeckleiste. Zwei Brusttaschen mit Patten. Vorder- und Rückenteil mit roter Biese. Armweitenverstellung. Schultertunnel zur Aufnahme von Dienstgradabzeichen. Zwei Seitentaschen ohne Patte, weitenregulierbarer verdeckter Kordelzug im Jackensaum. Größen: S - 4XL.

442 614 Wetterschutzparka dunkelblau 170,00

Mischgewebe, mit wasserdichter Membrane und herausnehmbarer Innenjacke aus Steppfutter. Seitliche Paspeltaschen mit Reißverschluss. Brusttaschen mit Patten, rechte Patte mit Flausch für Namensstreifen, linke Patte mit Einstick FEUERWEHR in Silber und rotem Unterstrich. Rückenaufdruck Schriftzug FEUERWEHR. Vorder- und Rückenteil mit eingearbeiteter roter Biese. Abnehmbare Kapuze im Kragen, Tunnelgummizug in Taille und Saum.



Dienstbekleidung Saarland

gemäß Verwaltungsschrift 2015

- 442 429 T-Shirt** 16,80
 dunkelblau, aus Polyester/Baumwolle-Mischgewebe. Mit Schriftzug FEUERWEHR und rotem Unterstrich auf der linken Brust.
- 442 466 Polo-Shirt** 21,00
 dunkelblau, aus Polyester/Baumwolle-Mischgewebe. Mit Schriftzug FEUERWEHR und rotem Unterstrich auf der linken Brust.
- 442 467 Sweat-Shirt** 25,20
 dunkelblau, aus Polyester/Baumwolle-Mischgewebe. Mit Schriftzug FEUERWEHR und rotem Unterstrich auf der linken Brust.
- 442 468 Polo-Sweat-Shirt** 29,40
 dunkelblau, aus Polyester/Baumwolle-Mischgewebe. Mit Schriftzug FEUERWEHR und rotem Unterstrich auf der linken Brust.
- 424 997 Ledergürtel** 21,00
 schwarz mit Verschluss aus Metall, Verschlusschnalle mit Saarlandwappen versehen, ca. 40 mm breit.
- 409 622 Base-Cap** 9,90
 dunkelblau mit silbernem Einstick FEUERWEHR mit rotem Unterstrich auf der Front.
- 409 588 Strickmütze** 8,50
 dunkelblau mit silbernem Einstick FEUERWEHR mit rotem Unterstrich.



442 429



442 466



442 467



442 468



Dienstgradabzeichen für die Freiwilligen Feuerwehren und Werkfeuerwehren (nebenberuflich) im Saarland gemäß Verwaltungsschrift 2015.

Schulterklappen aus dunkelblauem Stoff aus dunkelblauem Stoff, mit umlaufender roter Biese sowie Dienstgrad- bzw. Funktionssternen und Funktionssymbolen in Form von Balken oder graphischen Darstellungen.

| | | |
|----------------|--|--------------|
| 402 950 | Schulterklappe Feuerwehranwärter/-in | 6,00 |
| 402 951 | Schulterklappe Feuerwehrmann/-frau 1 roter Stern, sechsstrahlig | 6,20 |
| 402 952 | Schulterklappe Oberfeuerwehrmann/-frau 2 rote Sterne, sechsstrahlig | 6,50 |
| 402 953 | Schulterklappe Hauptfeuerwehrmann/-frau 3 rote Sterne, sechsstrahlig | 6,70 |
| 402 954 | Schulterklappe Löschmeister/-in 1 roter Stern mit silberner Umrandung, sechsstrahlig | 6,30 |
| 402 955 | Schulterklappe Oberlöschmeister/-in 2 rote Sterne mit silberner Umrandung, sechsstrahlig | 6,60 |
| 402 956 | Schulterklappe Hauptlöschmeister/-in 3 rote Sterne mit silberner Umrandung, sechsstrahlig | 6,90 |
| 402 957 | Schulterklappe Brandmeister/-in 1 silberner Stern, sechsstrahlig | 6,50 |
| 402 958 | Schulterklappe Oberbrandmeister/-in 2 silberne Sterne, sechsstrahlig | 6,80 |
| 402 959 | Schulterklappe Hauptbrandmeister/-in 3 silberne Sterne, sechsstrahlig | 7,20 |
| 402 960 | Schulterklappe Brandmeister/-in als stellv. Löschbezirksführer 1 silberne Litze, 1 silberner Stern, sechsstrahlig | 10,80 |
| 402 961 | Schulterklappe Oberbrandmeister/-in als stellv. Löschbezirksführer 1 silberne Litze, 2 silberne Sterne, sechsstrahlig | 11,40 |
| 402 962 | Schulterklappe Hauptbrandmeister/-in als stellv. Löschbezirksführer 1 silberne Litze, 3 silberne Sterne, sechsstrahlig | 12,00 |
| 402 963 | Schulterklappe Brandmeister/-in als Löschbezirksführer 2 silberne Litzen, 1 silberner Stern, sechsstrahlig | 11,40 |
| 402 964 | Schulterklappe Oberbrandmeister/-in als Löschbezirksführer 2 silberne Litzen, 2 silberne Sterne, sechsstrahlig | 12,00 |
| 402 965 | Schulterklappe Hauptbrandmeister/-in als Löschbezirksführer 2 silberne Litzen, 3 silberne Sterne, sechsstrahlig | 12,70 |
| 402 966 | Schulterklappe Brandmeister/-in als stellv. Wehrführer 3 silberne Litzen, 1 silberner Stern, sechsstrahlig | 12,00 |
| 402 967 | Schulterklappe Oberbrandmeister/-in als stellv. Wehrführer 3 silberne Litzen, 2 silberne Sterne, sechsstrahlig | 12,70 |
| 402 968 | Schulterklappe Hauptbrandmeister/-in als stellv. Wehrführer 3 silberne Litzen, 3 silberne Sterne, sechsstrahlig | 13,30 |
| 402 969 | Schulterklappe Brandmeister/-in als Wehrführer 4 silberne Litzen, 1 silberner Stern, sechsstrahlig | 13,00 |
| 402 970 | Schulterklappe Oberbrandmeister/-in als Wehrführer 4 silberne Litzen, 2 silberne Sterne, sechsstrahlig | 13,60 |
| 402 971 | Schulterklappe Hauptbrandmeister/-in als Wehrführer 4 silberne Litzen, 3 silberne Sterne, sechsstrahlig | 14,30 |
| 402 972 | Schulterklappe Kreisbrandmeister 1 goldener Stern, achtstrahlig, mit Eichenlaubkranz, gold | 13,00 |
| 402 973 | Schulterklappe Brandinspekteur 2 goldene Sterne, achtstrahlig, mit Eichenlaubkranz, gold | 13,80 |
| 402 974 | Schulterklappe Landesbrandinspekteur 3 goldene Sterne, achtstrahlig, mit Eichenlaubkranz, gold | 14,60 |
| 402 975 | Schulterklappe stellv. Vorsitzender des Kreisfeuerwehrverbandes 2 silberne Sterne, achtstrahlig | 12,00 |
| 402 976 | Schulterklappe Vorsitzender des Kreisfeuerwehrverbandes 2 goldene Sterne, achtstrahlig | 12,30 |

| | | |
|---------|--|-------|
| 402 977 | Schulterklappe stellv. Vorsitzender des Landesfeuerwehrverbandes 3 silberne Sterne, achtstrahlig | 12,40 |
| 402 978 | Schulterklappe Vorsitzender des Landesfeuerwehrverbandes 3 goldene Sterne, achtstrahlig | 12,70 |
| 402 931 | Schulterklappe stellv. Beauftragter der Jugendfeuerwehr im Löschbezirk Jugendfeuerwehrflamme als Umriss, rot | 11,10 |
| 402 930 | Schulterklappe Beauftragter der Jugendfeuerwehr im Löschbezirk Jugendfeuerwehrflamme, rot | 11,10 |
| 402 933 | Schulterklappe stellv. Beauftragter der Jugendfeuerwehr in der Gemeinde Jugendfeuerwehrflamme als Umriss, silber | 11,50 |
| 402 932 | Schulterklappe Beauftragter der Jugendfeuerwehr in der Gemeinde Jugendfeuerwehrflamme, silber | 11,50 |
| 402 935 | Schulterklappe stellv. Beauftragter der Jugendfeuerwehr im Gemeindeverband Jugendfeuerwehrflamme als Umriss, gold | 11,80 |
| 402 934 | Schulterklappe Beauftragter der Jugendfeuerwehr im Gemeindeverband Jugendfeuerwehrflamme, gold | 11,80 |



402 925



Dienstgradabzeichen für die Berufsfeuerwehr und Werkfeuerwehren (hauptberuflich)
aus dunkelblauem Stoff, mit umlaufender silberner Biese sowie Dienstgrad- bzw. Funktionssternen und Funktionssymbolen in Form von Balken oder graphischen Darstellungen.

| | | |
|---------|--|-------|
| 402 980 | Schulterklappe Brandmeisteranwärter 1 roter Stern als Umriss | 8,70 |
| 402 981 | Schulterklappe Brandmeister 1 roter Stern, sechsstrahlig | 8,70 |
| 402 982 | Schulterklappe Oberbrandmeister 2 rote Sterne, sechsstrahlig | 9,20 |
| 402 983 | Schulterklappe Hauptbrandmeister 3 rote Sterne, sechsstrahlig | 9,60 |
| 402 984 | Schulterklappe Hauptbrandmeister mit Zulage 4 rote Sterne, sechsstrahlig | 10,10 |
| 402 985 | Schulterklappe Brandoberinspektoranwärter 1 silberner Stern als Umriss, sechsstrahlig | 8,60 |
| 402 986 | Schulterklappe Brandinspektor 1 silberner Stern, sechsstrahlig | 8,60 |
| 402 987 | Schulterklappe Brandoberinspektor 2 silberne Sterne, sechsstrahlig | 9,20 |
| 402 988 | Schulterklappe Brandamtmann 3 silberne Sterne, sechsstrahlig | 9,90 |
| 402 989 | Schulterklappe Brandamtsrat 4 silberne Sterne, sechsstrahlig | 10,50 |
| 402 990 | Schulterklappe Brandoberamtsrat 5 silberne Sterne, sechsstrahlig | 11,20 |
| 402 991 | Schulterklappe Brandoberamtsrat mit Zulage 6 silberne Sterne, sechsstrahlig | 11,80 |
| 402 992 | Schulterklappe Brandreferendar 1 goldener Stern als Umriss, sechsstrahlig | 9,00 |
| 402 993 | Schulterklappe Brandrat 1 goldener Stern, sechsstrahlig | 9,00 |
| 402 994 | Schulterklappe Brandoberrat 2 goldene Sterne, sechsstrahlig | 9,80 |
| 402 995 | Schulterklappe Branddirektor 3 goldene Sterne, sechsstrahlig | 10,60 |
| 402 996 | Schulterklappe Leitender Branddirektor 4 goldene Sterne, sechsstrahlig | 11,40 |



402 926



402 927

Ärmelabzeichen

Wappenform, 80 x 100 mm. Mit amtlichem Wappen des Saarlandes auf dunkelblauem Stoff, darüber Schriftzug SAARLAND. Schrift- und Litzenfarbe entsprechend dem Dienstgrad, mit Kettelrand.

| | | |
|---------|--|-------|
| 402 925 | Ärmelabzeichen Saarland, rot Schrift und Litze in rot | 7,60 |
| 402 926 | Ärmelabzeichen Saarland, silber Schrift und Litze in silber | 7,60 |
| 402 927 | Ärmelabzeichen Saarland, gold Schrift und Litze in gold | 12,00 |

Individuelle Ärmelabzeichen nach Verwaltungsvorschrift 2015 auf Anfrage.



Dienstbekleidung Sachsen

Feuerwehr-Dienstjacken

- 412 700 Dienstjacke aus Kammgarn-Trikot** 79,00
55/45 % Polyester/Schurwolle dunkelblau, ohne Biese, 2 eingesetzte Seitentaschen, 1 eingesetzte Brusttasche, 2 Innentaschen, mit Knopf und Trense zum Anbringen von Schulterstücken, mit Rückenschlitz, ohne Kragenspiegel
- 412 500 Dienstjacke aus Kammgarn-Trikot** 77,00
55/45 % Polyester/Schurwolle dunkelblau, ohne Biese, 2 aufgesetzte Seiten- und 2 aufgesetzte Brusttaschen, 2 Innentaschen, mit Knopf und Trense zum Anbringen von Schulterstücken, ohne Kragenspiegel

Feuerwehr-Diensthosen

- 422 200 Diensthose aus Kammgarn-Trikot** 41,00
55/45 % Polyester/Schurwolle dunkelblau, ohne Biese, 2 Seitentaschen, Gesäßtaschen
- 460 200 Leibriemen aus schwarzem Leder, 45 mm breit** 7,80
mit Zweidornschnalle alufarbig gekörnt. Länge = Bundweite plus ca. 15 cm, lieferbar in 5 cm-Schritten von 80 - 140 cm.
- 460 300 Leibriemen für Kastenschloss (ohne Schloss)** 7,20
aus schwarzem Leder 45 mm breit, Länge = Bundweite plus ca. 15 cm, lieferbar in 5 cm-Schritten von 80 - 140 cm.

Kastenschlösser für Leibriemen (Koppel) Art. 460 300

- 460 407 Kastenschloss glatt, Neusilber poliert** 7,50
aufmontiertes goldfarbiges Feuerwehr-Signum „Gott zur Ehr“.
- 460 408 Kastenschloss glatt, silberfarben poliert** 8,80
mit goldfarbigen Feuerwehr-Symbolen (Helm, Hacke, Beil).

Feuerwehr-Dienstmützen

- 408 950 Schirmmütze** aus Kammgarn-Trikot dunkelblau, 2 bordeauxviolette Biesen, schwarzer Lackschirm, 2 silberfarben gekörnte Knöpfe, Kunstseidenfutter, ohne Abzeichen und Mützenkordel 27,00
- 408 954 Schirmmütze** aus Kammgarn-Trikot dunkelblau, 2 bordeauxviolette Biesen, schwarzer Lackschirm, 2 silberfarben gekörnte Knöpfe, Kunstseidenfutter, **komplett** mit Mützenabzeichen und dunkelblauer Mützenkordel. 38,00
- 403 004 Mützenkordel dunkelblau** 7,80
6 mm gedreht, mit Schiebern ziehbar
- 403 003 Mützenkordel silberfarben** 9,60
6 mm gedreht, mit Schiebern ziehbar
- 409 571 Barett ohne Abzeichen** aus dunkelblauem Wolltuch, Abzeichenverstärkung, Lederversteifung, eingefasster Rand mit Lederbordüre, seitliche Lüftungsösen, Gummizugband. 16,00

Feuerwehr-Diensthemden / Blousons

- 445 600 Feuerwehr-Diensthemd hellblau, langarm** 24,00
mit Tunnel und wechselbaren Schulterklappen, 50 % Polyester/50 % Baumwolle, 2 aufgesetzte Brusttaschen, Einzelgrößen 36 - 52.
- 446 800 Feuerwehr-Diensthemd hellblau, kurzarm** 23,00
mit Tunnel und wechselbaren Schulterklappen, 50 % Polyester/50 % Baumwolle, 2 aufgesetzte Brusttaschen, Doppelgrößen 35/36 - 51/52
- 447 410 Feuerwehr-Blouson Männer hellblau, langarm** 28,00
mit Tunnel und wechselbaren Schulterklappen, 50 % Polyester/50 % Baumwolle, Hemdbluse mit verstellbarem Rundbund, 2 aufgesetzte Brusttaschen, Doppelgrößen 35/36 - 51/52
- 447 160 Feuerwehr-Blouson Männer hellblau, kurzarm** 27,00
mit Tunnel und wechselbaren Schulterklappen, 50 % Polyester/50 % Baumwolle, Hemdbluse mit verstellbarem Rundbund, 2 aufgesetzte Brusttaschen, Doppelgrößen 35/36 - 51/52

Bei Diensthemden und Blousons sind Farbabweichungen möglich.



412 700



422 200



408 954



409 571



403 003



460 200



460 407



460 300



460 408



Dienstgradabzeichen Sachsen

Dienstgradabzeichen

für Freiwillige und Pflichtfeuerwehren. Schulterstücke aus Plattschnüren bordeauxviolett oder Aluminiumgespinst auf Filzunterlage. Preis pro **Paar**.

| | | |
|----------------|--|-------|
| 404 501 | Feuerwehrmann/-frau-Anwärter/-in | 7,00 |
| 404 502 | Feuerwehrmann/-frau mit 2 Schlaufen silberfarbig | 9,40 |
| 404 503 | Oberfeuerwehrmann/-frau mit Litze silberfarbig | 6,50 |
| 404 504 | Hauptfeuerwehrmann/-frau mit Litze und 1 Stern silberfarbig | 8,10 |
| 404 505 | Löschmeister/-in mit Litze und 2 Sternen silberfarbig | 9,80 |
| 404 506 | Hauptlöschmeister/-in mit Litze und 3 Sternen silberfarbig | 11,50 |
| 404 508 | Brandmeister/-in Aluminium-Plattschnüre mit 1 Stern goldfarbig | 7,80 |
| 404 509 | Oberbrandmeister/-in mit 2 Sternen goldfarbig | 10,20 |
| 404 510 | Hauptbrandmeister/-in mit 3 Sternen goldfarbig | 12,00 |
| 404 511 | Brandinspektor/-in Plattschnur-Geflecht silber mit 1 goldenen Stern, 15 mm | 15,00 |
| 404 512 | Oberbrandinspektor/-in Plattschnur-Geflecht silber mit 2 goldenen Sternen 15 mm | 16,50 |
| 404 513 | Hauptbrandinspektor/-in Plattschnur-Geflecht silber mit 3 goldenen Sternen 15 mm | 18,50 |
| 404 115 | Schlaufe (Soutache) für Schulterstücke 404 502 | 0,50 |
| | Preis pro Stück | |

Dienstgradschlaufen

für Pullover und Hemden, gestickt auf dunkelblauem Stoff. Preis pro **Paar**.

| | | |
|----------------|---|-------|
| 400 460 | Feuerwehrmann/-frau-Anwärter/-in | 8,20 |
| 400 461 | Feuerwehrmann/-frau | 8,50 |
| 400 462 | Oberfeuerwehrmann/-frau | 8,70 |
| 400 463 | Hauptfeuerwehrmann/-frau | 8,90 |
| 400 464 | Löschmeister/-in | 9,00 |
| 400 465 | Hauptlöschmeister/-in | 9,20 |
| 400 466 | Brandmeister/-in | 9,50 |
| 400 467 | Oberbrandmeister/-in | 9,70 |
| 400 468 | Hauptbrandmeister/-in | 10,00 |
| 400 469 | Brandinspektor/-in Plattschnur-Geflecht silber mit 1 goldenen Stern, 15 mm | 11,30 |
| 400 470 | Oberbrandinspektor/-in Plattschnur-Geflecht silber mit 2 goldenen Sternen, 15 mm | 11,30 |
| 400 471 | Hauptbrandinspektor/-in Plattschnur-Geflecht silber mit 3 goldenen Sternen, 15 mm | 13,10 |

Funktionsabzeichen

maschinengestickt für Uniformen

| | | |
|----------------|---|------|
| 401 130 | Gruppenführer/-in 1 Streifen silberfarbig | 1,00 |
| 401 131 | Zugführer/-in 2 Streifen silberfarbig | 1,50 |



404 501



404 502



404 503



404 504



404 505



404 506



404 508

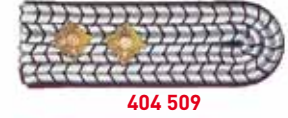

404 509

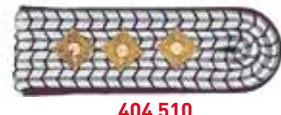

404 510



404 511



400 469



400 470



400 471

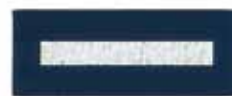

401 130



401 131



401 020



401 027



401 021



401 028



401 022



401 025



404 630



400 338



404 520



405 333



405 334



404 541



Dienstgradabzeichen Sachsen

Stellvertretender Wehrleiter/-in

| | | |
|----------------|---------------------------|------|
| 401 020 | der Ortsfeuerwehr | 1,40 |
| | 1 Stern silberfarbig | |
| 401 021 | der Gemeinde/Stadt | 1,70 |
| | 2 Sterne silberfarbig | |

Wehrleiter/-in

| | | |
|----------------|---------------------------|------|
| 401 027 | der Ortsfeuerwehr | 2,70 |
| | 1 Stern und Umrandung | |
| 401 028 | der Gemeinde/Stadt | 3,00 |
| | 2 Sterne und Umrandung | |

Kreisbrandmeister/-in

| | | |
|----------------|--------------------------------------|------|
| 401 022 | Stellv. Kreisbrandmeister/-in | 2,00 |
| | 3 Sterne silberfarbig | |
| 401 025 | Kreisbrandmeister/-in | 3,40 |
| | 3 Sterne und Umrandung | |

Tätigkeitsabzeichen

| | | |
|----------------|---|------|
| 404 630 | Gerätewart/-in | 2,40 |
| | mit bordeauxviolettem Zahnrad, maschinengestickt, Durchmesser 45 mm | |
| 400 338 | Atenschutzgeräteträger/-in | 1,10 |
| | Helmkennzeichen-Aufkleber mit rotem „A“ | |

Mützenabzeichen Feuerwehr-Symbol

| | | |
|----------------|------------------------------------|------|
| | mit Landeswappen Sachsen | |
| 404 520 | aus Metall für Schirmmütze | 3,60 |
| 404 521 | maschinengestickt für Baret | 2,80 |

Kragenspiegel

| | | |
|----------------|--|------|
| | Parallelogramm mit silberfarbigem Feuerwehr-Abzeichen. Preis pro Paar . | |
| 405 333 | Kragenspiegel | 4,80 |
| 405 334 | Kragenspiegel Paspelierung silberfarbig | 6,40 |
| | (ab Brandmeister) | |

| | | |
|----------------|--|--------------------|
| 404 541 | Ärmelabzeichen maschinengestickt | auf Anfrage |
| | auf waschbarem Köpergewebe mit Kettelrand, mit Stadt-/Ortswappen oder Firmenemblem und Aufschrift z. B. FREIWILLIGE FEUERWEHR und Orts- oder Firmenname. Grundfarbe des Abzeichens und Stickfarbe der Schrift sowie Vorlage für das Wappen oder Emblem sind bei Auftragserteilung anzugeben. Mengenabhängiger Preis für identische Ausführungen. Abbildung als Beispiel. | |



Dienstbekleidung Sachsen-Anhalt

Feuerwehr-Dienstjacken

- 412 600 Dienstjacke aus Kammgarn-Trikot** 79,00
55/45 % Polyester/Schurwolle dunkelblau, mit karmesinroter Biese, 2 eingesetzte Seiten- und 2 aufgesetzte Brusttaschen, 2 Innentaschen, mit Knopf und Trense zum Anbringen von Schulterstücken, mit Rückenschlitz, ohne Kragenspiegel.

Feuerwehr-Diensthosen

- 422 200 Diensthose aus Kammgarn-Trikot** 41,00
55/45 % Polyester/Schurwolle dunkelblau, ohne Biese, 2 Seitentaschen, Gesäßtaschen.
- 460 200 Leibriemen aus schwarzem Leder, 45 mm** 7,80
mit Zweidornschnalle alufarbig gekörnt. Länge = Bundweite plus ca. 15 cm, lieferbar in 5 cm-Schritten von 80 - 140 cm.
- 460 300 Leibriemen für Kastenschloss (ohne Schloss)** 7,20
aus schwarzem Leder 45 mm breit. Länge = Bundweite plus ca. 15 cm, lieferbar in 5 cm-Schritten von 80 - 140 cm.

Kastenschlösser für Leibriemen (Koppel) Art. 460 300

- 460 407 Kastenschloss glatt, Neusilber poliert** 7,50
aufmontiertes goldfarbiges Feuerwehr-Signum „Gott zur Ehr“.
- 460 408 Kastenschloss glatt, silberfarben poliert** 8,80
mit goldfarbigen Feuerwehr-Symbolen (Helm, Hacke, Beil).

Feuerwehr-Dienstmützen

- 408 900 Schirmmütze** 27,00
aus Kammgarn-Trikot dunkelblau, 1 karmesinrote Biese, schwarzer Lackschirm, 2 silberfarben gekörnte Knöpfe, Kunstseidenfutter, ohne Abzeichen und Mützenkordel.
- 408 955 Schirmmütze** 38,00
aus Kammgarn-Trikot dunkelblau, 1 karmesinrote Biese, schwarzer Lackschirm, 2 silberfarben gekörnte Knöpfe, Kunstseidenfutter, **komplett** mit Mützenabzeichen, Feuerwehr-Emblem und schwarzer Mützenkordel.
- 403 005 Mützenkordel schwarz** 7,80
6 mm gedreht, mit Schiebern ziehbar.
- 403 003 Mützenkordel silberfarben** 9,60
6 mm gedreht, mit Schiebern ziehbar.

Feuerwehr-Diensthemden / Blousons

- 445 600 Feuerwehr-Diensthemd hellblau langarm** 24,00
mit Tunnel und wechselbaren Schulterklappen, 50 % Polyester/50 % Baumwolle, 2 aufgesetzte Brusttaschen, Einzelgrößen 36-52.
- 446 800 Feuerwehr-Diensthemd hellblau kurzarm** 23,00
mit Tunnel und wechselbaren Schulterklappen, 50 % Polyester/50 % Baumwolle, 2 aufgesetzte Brusttaschen, Doppelgrößen 35/36-51/52.
- 447 410 Feuerwehr-Blouson Männer hellblau langarm** 28,00
mit Tunnel und wechselbaren Schulterklappen, 50 % Polyester/50 % Baumwolle, Hemdbluse mit verstellbarem Rundbund, 2 aufgesetzte Brusttaschen, Doppelgrößen 35/36-51/52.
- 447 160 Feuerwehr-Blouson Männer hellblau kurzarm** 27,00
mit Tunnel und wechselbaren Schulterklappen, 50 % Polyester/50 % Baumwolle, Hemdbluse mit verstellbarem Rundbund, 2 aufgesetzte Brusttaschen, Doppelgrößen 35/36-51/52.

Bei Diensthemden und Blousons können Farbabweichungen auftreten.



412 600



422 200



460 200



460 407



460 300



460 408



408 955



403 005



403 003

Dienstgradabzeichen Sachsen-Anhalt



404 101



404 102



404 103



404 104



404 105



404 106



404 107



404 108



404 109



404 110



404 117



400 457



400 458



400 459



Dienstgradabzeichen Sachsen-Anhalt

für Freiwillige Feuerwehren nach Bekleidungsordnung.
Für Berufsfeuerwehren existiert eine gesonderte Verordnung.

Schulterstücke

aus Plattschnüren karmesinrot RAL 4004 oder Aluminiumgespinst auf Filzunterlage. Preis pro **Paar**

| | | |
|---------|--|-------|
| 404 101 | Feuerwehrmann/-frau-Anwärter/-in | 5,50 |
| 404 102 | Feuerwehrmann/-frau | 6,40 |
| | mit 1 Schlaufe silberfarbig | |
| 404 103 | Oberfeuerwehrmann/-frau | 7,50 |
| | mit 2 Schlaufen, silberfarbig | |
| 404 104 | Hauptfeuerwehrmann/-frau | 6,00 |
| | mit Litze und 1 Querbalken | |
| 404 100 | 1. Hauptfeuerwehrmann/-frau | 10,00 |
| | mit Litze und 2 Querbalken | |
| 404 105 | Löschmeister/-in | 7,70 |
| | mit Litze und 1 Stern silberfarbig | |
| 404 106 | Oberlöschmeister/-in | 9,50 |
| | mit Litze und 2 Sternen silberfarbig | |
| 404 107 | Hauptlöschmeister/-in | 11,00 |
| | mit Litze und 3 Sternen silberfarbig | |
| 404 108 | Brandmeister/-in | 8,20 |
| | Aluminium-Plattschnüre mit 1 Stern 15 mm, goldfarbig | |
| 404 109 | Oberbrandmeister/-in | 10,00 |
| | mit 2 Sternen, 15 mm, goldfarbig | |
| 404 110 | Hauptbrandmeister/-in | 11,50 |
| | mit 3 Sternen, 15 mm, goldfarbig | |
| 404 117 | Brandinspektor/-in | 15,00 |
| | Plattschnur-Geflecht silber mit 1 goldenem Stern 15 mm | |
| 404 118 | Oberbrandinspektor/-in | 16,50 |
| | Plattschnur-Geflecht silber mit 2 goldenen Sternen 15 mm | |
| 404 119 | Hauptbrandinspektor/-in | 18,50 |
| | Plattschnur-Geflecht silber mit 3 goldenen Sternen 15 mm | |
| 404 116 | Schlaufe (Soutache) | 0,50 |
| | für Schulterstücke 404 102 und 404 103, Stück | |

Dienstgrad-Aufschiebeschlaufen

für Pullover und Hemden, gestickt auf dunkelblauem Stoff. Preis pro **Paar**

| | | |
|---------|--|-------|
| 400 440 | Feuerwehrmann/-frau-Anwärter/-in | 8,00 |
| 400 441 | Feuerwehrmann/-frau | 8,20 |
| 400 442 | Oberfeuerwehrmann/-frau | 8,40 |
| 400 443 | Hauptfeuerwehrmann/-frau | 8,50 |
| 400 450 | 1. Hauptfeuerwehrmann/-frau | 10,00 |
| | mit Litze und 2 Querbalken | |
| 400 444 | Löschmeister/-in | 8,70 |
| 400 445 | Oberlöschmeister/-in | 8,90 |
| 400 446 | Hauptlöschmeister/-in | 9,00 |
| 400 447 | Brandmeister/-in | 9,50 |
| 400 448 | Oberbrandmeister/-in | 9,70 |
| 400 449 | Hauptbrandmeister/-in | 9,90 |
| 400 457 | Brandinspektor/-in | 11,30 |
| | Plattschnur-Geflecht silber mit 1 goldenem Stern 15 mm | |
| 400 458 | Oberbrandinspektor/-in | 11,30 |
| | Plattschnur-Geflecht silber mit 2 goldenen Sternen 15 mm | |
| 400 459 | Hauptbrandinspektor/-in | 13,10 |
| | Plattschnur-Geflecht silber mit 3 goldenen Sternen 15 mm | |



Dienstgradabzeichen Sachsen-Anhalt

Abzeichen für Funktionsträger

- 401 350** Wehrleiter/-in einer FFw., silberfarbener Kranz 1,50
- 401 352** Wehrleiter/-in mit Aufsichtsbereich
silberfarbener Kranz mit 1 Stern 1,90
- 401 354** Abschnittsleiter/-in, goldfarbener Kranz 1,50
- 401 356** Kreisbrandmeister/-in,
goldfarbener Kranz mit 1 Stern 1,90

Abzeichen für stellvertretende Funktionsträger

- 401 380** Stellv. Wehrleiter/-in einer FFw.
1 silberfarbener Balken 1,20
- 401 381** Stellv. Wehrleiter/-in mit Aufsichtsbereich
2 silberfarbene Balken 1,60
- 401 382** Stellv. Abschnittsleiter/-in
1 goldfarbener Balken 1,20
- 401 383** Stellv. Kreisbrandmeister/-in
2 goldfarbene Balken 1,60

Tätigkeitsabzeichen

- 404 340** Maschinistenabzeichen 1,70
- 404 740** Nachrichtengruppenabzeichen 1,70
- 404 344** Atemschutzgeräteträger 1,60

Mützenabzeichen

- 404 010** Mützenabzeichen, Schwinge mit Landeswappen
aus Metall für Schirmmütze. Größe 85 x 30 mm 3,60
- 404 020** Feuerwehr-Emblem Helm, Hacke und Beil
aus Metall für Schirmmütze 1,20
- 404 030** Mützenabzeichen mit Landeswappen
aus Metall für Damen-Kappen. Größe 30 x 30 mm 3,00
- 404 050** Feuerwehr-Emblem Helm, Hacke und Beil
maschinengestickt für Käppi/Schiffchen 1,10

Kragenspiegel

Parallelogramm karmesinrot RAL 4004 mit silberfarbenem Feuerwehr-Emblem. Preis pro **Paar**

- 404 333** Kragenspiegel (bis Hauptlöschmeister) 4,00
- 404 334** Kragenspiegel mit silberfarbener Paspelierung
(ab Brandmeister) 5,80

404 541 Ärmelabzeichen maschinengestickt auf Anfrage

auf waschbarem Köpergewebe mit Kettelrand, mit Stadt-/Ortswappen oder Firmenemblem und Aufschrift z. B. FREIWILLIGE FEUERWEHR und Orts- oder Firmenname. Grundfarbe des Abzeichens und Stickfarbe der Schrift sowie Vorlage für das Wappen oder Emblem sind bei Auftragserteilung anzugeben. Mengenabhängiger Preis für identische Ausführungen.



401 350



401 352



401 354



401 356



401 380



401 381



401 382



401 383



404 340



404 740



404 344



404 050



404 030



404 010



404 020



412 200



422 100



401 880



401 890



403 001



403 003



Dienstbekleidung Schleswig-Holstein

Feuerwehr-Dienstjacken

- 412 200 Feuerwehr-Dienstjacke SH, Mischgewebe** **77,30**
 leicht tailliert mit Rückenschlitz, zwei aufgesetzte Brustfaltentaschen mit Patten und silberfarbigen, gekörnten Knöpfen, karmesinrote Biese, eingearbeitet, zwei eingesetzte Seitentaschen mit Patten und silberfarbigen, gekörnten Knöpfen, zwei Innentaschen mit Oberstoffpaspel, kunstseidengefütert. Farbe: Schwarzblau, Material: 55 % Polyester/45 % Schurwolle
- 414 200 Feuerwehr-Dienstjacke SH, Serge** **79,00**
 leicht tailliert mit Rückenschlitz, zwei aufgesetzte Brustfaltentaschen mit Patten und silberfarbigen, gekörnten Knöpfen, karmesinrote Biese eingearbeitet, zwei eingesetzte Seitentaschen mit Patten und silberfarbigen, gekörnten Knöpfen, zwei Innentaschen mit Oberstoffpaspel, kunstseidengefütert. Farbe: Schwarzblau

Feuerwehr-Diensthosen

- 422 100 Feuerwehr-Diensthose SH, Mischgewebe** **46,30**
 Rundbundhose mit Bundfalte, ohne seitlicher Biese, Schritt- und Vorderhosenfutter, zwei eingesetzte Seitentaschen, zwei Gesäßtaschen mit Patte und Knopf. Farbe: Schwarz, Material: 55 % Polyester/45 % Schurwolle
- 424 100 Feuerwehr-Diensthose SH, Serge** **49,00**
 Rundbundhose mit Bundfalte, ohne seitlicher Biese, Schritt- und Vorderhosenfutter, zwei eingesetzte Seitentaschen, zwei Gesäßtaschen mit Patte und Knopf. Farbe: Schwarzblau oder Schwarz
- 424 996 Gürtel aus Leder für Diensthose** **7,50**
 mit Schnalle, ca. 30 mm breit, lieferbar in 5 cm-Schritten 80 - 140 cm.

Feuerwehr-Dienstmützen

- 408 600 Schirmmütze SH** **24,40**
 mit karmesinroter Biese und mit Abzeichen
- 401 880 Mützenabzeichen, für Dienst und Arbeitsmütze** **3,80**
 Landeswappen emailliert
- 401 890 Mützenabzeichen** **1,80**
 Helm, Hacke und Beil gekreuzt, silbergrau
- 403 001 Mützenkordel goldfarben** **10,80**
 6 mm gedreht, mit Schiebern ziehbar
- 403 003 Mützenkordel silberfarben** **10,00**
 6 mm gedreht, mit Schiebern ziehbar
- 403 007 Mützenkordel** **11,20**
 silberfarben 3 Teile / hochrot 1 Teil, 6 mm gedreht, mit Schiebern ziehbar
- Mützenkordeln, ø 8 mm**
- 403 011 silberfarbig** **11,20**
- 403 013 goldfarbig** **17,40**



Dienstgradabzeichen Schleswig-Holstein

Schulterstücke

aus Plattschnüren oder Geflecht (schwarze Baumwolle oder Aluminiumgespinst) auf karmesinroter Filzunterlage, mit silber- oder goldfarbigem Stern, mit Lasche. Die Preise verstehen sich pro **Paar**.

| | | |
|----------------|---|--------------|
| 401 900 | Feuerwehrmann/-frau-Anwärter/-in | 5,70 |
| 401 912 | Feuerwehrmann/-frau | 5,50 |
| 401 914 | Oberfeuerwehrmann/-frau mit 1 silberfarbigem Stern | 7,50 |
| 401 916 | Hauptfeuerwehrmann/-frau mit 2 silberfarbigen Sternen | 9,50 |
| 401 918 | Hauptfeuerwehrmann/-frau mit 3 silberfarbigen Sternen | 11,50 |
| 401 920 | Löschmeister/-in | 12,50 |
| 401 922 | Oberlöschmeister/-in mit 1 silberfarbigem Stern | 14,50 |
| 401 924 | Hauptlöschmeister/-in mit 2 silberfarbigen Sternen | 16,50 |
| 401 926 | Hauptlöschmeister/-in mit 3 silberfarbigen Sternen | 18,50 |
| 401 928 | Brandmeister/-in | 6,50 |
| 401 930 | Oberbrandmeister/-in mit 1 goldfarbigem Stern | 8,50 |
| 401 932 | Hauptbrandmeister/-in mit 2 goldfarbigen Sternen | 10,50 |
| 401 934 | Hauptbrandmeister/-in als Gemeindeführer/-in mit 3 goldfarbigen Sternen | 12,50 |
| 401 936 | Erster Hauptbrandmeister/-in | 15,00 |
| 401 938 | Stellv. Kreisbrandmeister/-in mit 1 goldfarbigem Stern | 17,00 |
| 401 940 | Kreisbrandmeister/-in mit 2 goldfarbigen Sternen | 19,00 |
| 401 942 | Landesbrandmeister/-in mit 3 goldfarbigen Sternen | 21,00 |

Dienstgrad-Aufschiebeschlaufen

dunkelblauer Stoff, Dienstgrad gestickt, für Niedersachsen/Schleswig-Holstein

| | | |
|----------------|--|--------------|
| 401 962 | Feuerwehrmann/-frau- Anwärter/-in/Jugendfeuerwehrmann/-frau | 8,00 |
| 401 964 | Feuerwehrmann/-frau | 8,00 |
| 401 966 | Oberfeuerwehrmann/-frau | 8,50 |
| 401 968 | Hauptfeuerwehrmann/-frau | 9,00 |
| 401 970 | Erster Hauptfeuerwehrmann/-frau | 9,50 |
| 401 972 | Löschmeister/-in | 9,00 |
| 401 974 | Oberlöschmeister/-in | 9,50 |
| 401 976 | Hauptlöschmeister/-in | 10,00 |
| 401 978 | Hauptlöschmeister/-in | 10,50 |
| 401 980 | Brandmeister/-in | 9,70 |
| 401 982 | Oberbrandmeister/-in | 10,00 |
| 401 984 | Hauptbrandmeister/-in mit 2 Sternen | 10,50 |
| 401 986 | Hauptbrandmeister/-in mit 3 Sternen | 11,00 |
| 401 988 | Erster Hauptbrandmeister/-in | 11,00 |
| 401 990 | Erster Kreisbrandmeister/-in | 11,50 |
| 401 992 | Kreisbrandmeister/-in | 12,00 |
| 401 994 | Landesbrandmeister/-in | 12,50 |



401 900



401 936



401 912



401 938



401 914



401 940



401 916



401 942



401 918



401 920



401 922



401 924



401 980



401 918



401 986

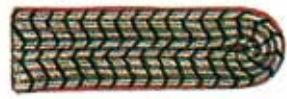

401 928

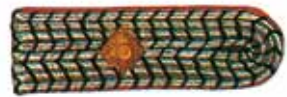

401 930



401 932



401 934



401 700



401 705



401 710



401 715



401 720



401 725



400 332



401 730



402 310



401 740



401 745



Dienstgradabzeichen Schleswig-Holstein

Lehrgangsabzeichen, Schleswig-Holstein

auf dunkelblauem Filz, Eichenlaubkranz mit Stern/ ohne Stern, karmesinrot, silbergrau oder goldfarben, ø 45 mm.

| | | |
|----------------|--|------|
| 401 700 | Truppführer/-in-Ausbildung | 2,00 |
| | silbergrau, Eichenlaubkranz | |
| 401 705 | Truppführer/-in-Ausbildung, technisch | 2,00 |
| | silbergrau, Eichenlaubkranz, 1 Stern karmesinrot | |
| 401 710 | Gruppenführer/-in-Ausbildung | 2,00 |
| | silbergrau, Eichenlaubkranz, 1 Stern silbergrau | |
| 401 715 | Zugführer/-in-Ausbildung | 2,00 |
| | silbergrau, Eichenlaubkranz, 1 Stern goldfarben | |
| 401 720 | Führer/-in von Verbänden | 2,00 |
| | goldfarben, Eichenlaubkranz, 1 Stern goldfarben | |
| 401 725 | Techn. Ausbildung, mehrfach | 2,00 |
| | karmesinroter Eichenlaubkranz | |
| 400 332 | Kraftfahrer/-in und Maschinist/-in | 2,00 |
| 401 730 | Atemschutzgeräteträger/-in | 2,00 |
| | karmesinrot | |
| 401 740 | Sprechfunker/-in, 1 Blitz karmesinrot | 2,00 |
| 401 745 | Sanitäter/-in, karmesinroter Äskulapstab | 2,00 |
| 402 310 | Strahlenschutz im ABC-Dienst | 2,00 |

400 999 **Aufnähen von Ärmel- oder Dienstgradabzeichen** 5,00



Dienstbekleidung Thüringen

Feuerwehr-Dienstjacken

- 412 600 Dienstjacke aus Kammgarn-Trikot** **79,00**
 55/45 % Polyester/Schurwolle dunkelblau, mit karmesinroter Biese, 2 eingesetzte Seiten- und 2 aufgesetzte Brusttaschen, 2 Innentaschen, mit Knopf und Trense zum Anbringen von Schulterstücken, mit Rückenschlitz, ohne Kragenspiegel
- 412 500 Dienstjacke aus Kammgarn-Trikot** **77,00**
 55/45 % Polyester/Schurwolle dunkelblau, ohne Biese, 2 aufgesetzte Seiten- und 2 aufgesetzte Brusttaschen, 2 Innentaschen, mit Knopf und Trense zum Anbringen von Schulterstücken, ohne Kragenspiegel

Feuerwehr-Diensthosen

- 422 400 Diensthose aus Kammgarn-Trikot** **59,00**
 55/45 % Polyester/Schurwolle dunkelblau, mit bordeauxfarbener Biese, 2 Seitentaschen, Gesäßtaschen
- 422 200 Diensthose aus Kammgarn-Trikot** **41,00**
 55/45 % Polyester/Schurwolle dunkelblau, ohne Biese, 2 Seitentaschen, Gesäßtaschen

Leibriemen

- 45 mm breit aus schwarzem Leder, Länge = Bundweite plus ca. 15 cm, lieferbar in 5 cm-Schritten von 80 - 140 cm.
- 460 200 mit Zweidornschnalle, alufarbig gekörnt** **7,80**
460 300 für Kastenschloss, ohne Schloss **7,20**
- 424 996 Gürtel aus Leder für Diensthose, 30 mm breit** **7,50**
 mit Schnalle, lieferbar in 5 cm-Schritten 80 - 140 cm.

Feuerwehr-Dienstmützen

- 408 950 Schirmmütze** **27,00**
 aus Kammgarn-Trikot dunkelblau, 2 bordeauxfarbene Biesen, schwarzer Lackschirm, 2 silberfarbene gekörnte Knöpfe, Kunstseidenfutter, ohne Abzeichen und Mützenkordel
- 408 956 Schirmmütze** **38,00**
 aus Kammgarn-Trikot dunkelblau, 2 bordeauxfarbene Biesen, schwarzer Lackschirm, 2 silberfarbene gekörnte Knöpfe, Kunstseidenfutter, komplett mit Mützenabzeichen, Feuerwehr-Emblem und dunkelblauer Mützenkordel
- 403 004 Mützenkordel dunkelblau** **7,80**
 6 mm gedreht, mit Schiebern ziehbar
- 403 003 Mützenkordel silberfarben** **9,60**
 6 mm gedreht, mit Schiebern ziehbar

Feuerwehr-Diensthemden / Blousons

- 445 600 Feuerwehr-Diensthemd hellblau langarm** **24,00**
 mit Tunnel und wechselbaren Schulterklappen, 50 % Polyester/50 % Baumwolle, 2 aufgesetzte Brusttaschen, Einzelgrößen 36-52.
- 446 800 Feuerwehr-Diensthemd hellblau kurzarm** **23,00**
 mit Tunnel und wechselbaren Schulterklappen, 50 % Polyester/50 % Baumwolle, 2 aufgesetzte Brusttaschen, Doppelgrößen 35/36-51/52.
- 447 410 Feuerwehr-Blouson Männer hellblau, langarm** **28,00**
 mit Tunnel und wechselbaren Schulterklappen, 50 % Polyester/50 % Baumwolle, Hemdbluse mit verstellbarem Rundbund, 2 aufgesetzte Brusttaschen, Doppelgrößen 35/36-51/52.
- 447 160 Feuerwehr-Blouson Männer hellblau, kurzarm** **27,00**
 mit Tunnel und wechselbaren Schulterklappen, 50 % Polyester/50 % Baumwolle, Hemdbluse mit verstellbarem Rundbund, 2 aufgesetzte Brusttaschen, Doppelgrößen 35/36-51/52.



412 600



422 200



408 956



403 003



447 410

Diensthemden und Blousons können Farbabweichungen aufweisen.

Dienstgradabzeichen Thüringen



402 721



402 722



402 723



402 724



402 725



402 726



402 727



402 728



402 729



402 741



402 742



402 743



402 744



402 745



402 746



402 747



402 748



402 749



Dienstgradabzeichen Thüringen

Schulterstücke aus Plattschnüren oder Geflecht, schwarze Baumwolle oder Aluminiumgespinst auf bordeauxfarbener Filzunterlage. Mit silber- oder goldfarbigem Stern, mit Lasche. Preise pro **Paar**.

| | | |
|---------|---|-------|
| 402 721 | Feuerwehrmann/-frau-Anwärter/-in, mit 1 Litze silberfarbig. | 6,70 |
| 402 722 | Feuerwehrmann/-frau, mit 2 Litzen silberfarbig. | 7,00 |
| 402 723 | Oberfeuerwehrmann/-frau, mit 2 Litzen silberfarbig. | 7,00 |
| 402 724 | Hauptfeuerwehrmann/-frau, mit 2 Litzen und 1 silberfarbigem Stern. | 8,00 |
| 402 725 | Löschmeister/-in, mit 2 Litzen und 2 silberfarbigen Sternen. | 8,80 |
| 402 726 | Oberlöschmeister/-in, mit 2 Litzen und 3 silberfarbigen Sternen. | 11,00 |
| 402 727 | Brandmeister/-in, Untergrund silberfarbig, mit 2 goldfarbigen Sternen. | 10,00 |
| 402 728 | Oberbrandmeister/-in, Untergrund silberfarbig, mit 3 goldfarbigen Sternen. | 11,00 |
| 402 729 | Hauptbrandmeister Untergrund silberfarbig, mit 4 goldfarbigen Sternen. | 12,20 |
| 404 115 | Schlaufe (Soutache) Litze für Schulterstücke 402 721 und 402 722, Preis pro Stück | 0,50 |

Dienstgrad-Aufschiebeschlaufen, für Pullover und Hemden dunkelblauer Körperstoff, Dienstgrad gestickt. Preise pro **Paar**.

| | | |
|---------|---|------|
| 402 741 | Feuerwehrmann/-frau-Anwärter/-in, mit 1 Litze silberfarbig. | 7,00 |
| 402 742 | Feuerwehrmann/-frau, mit 2 Litzen silberfarbig. | 7,00 |
| 402 743 | Oberfeuerwehrmann/-frau, mit 2 Litzen silberfarbig. | 7,20 |
| 402 744 | Hauptfeuerwehrmann/-frau, mit 2 Litzen und 1 silberfarbigem Stern. | 7,50 |
| 402 745 | Löschmeister/-in, mit 2 Litzen und 2 silberfarbigen Sternen. | 7,70 |
| 402 746 | Oberlöschmeister/-in, mit 2 Litzen und 3 silberfarbigen Sternen. | 8,00 |
| 402 747 | Brandmeister/-in, Untergrund silberfarbig, mit 2 goldfarbigen Sternen. | 8,20 |
| 402 748 | Oberbrandmeister/-in, Untergrund silberfarbig, mit 3 goldfarbigen Sternen. | 8,50 |
| 402 749 | Hauptbrandmeister/-in, Untergrund silberfarbig, mit 4 goldfarbigen Sternen. | 9,00 |



Dienstgradabzeichen Thüringen

Funktionsabzeichen, maschinengestickt, auf dunkelblauem Stoff, Sterne und Umrandungslitze bordeauxfarben oder silber.

| | | |
|----------------|---|-------------|
| 402 775 | Gruppenführer /-in , 1 Stern, bordeauxfarben | 2,40 |
| 402 776 | Zugführer /-in , 2 Sterne, bordeauxfarben | 2,60 |
| 402 777 | Verbandsführer /-in , 3 Sterne bordeauxfarben | 2,80 |
| 401 020 | Stellv. Wehrführer/-in 1 Stern, silberfarbig. | 1,40 |
| 401 021 | Stellv. Ortsbrandmeister/-in / Stadtbrandmeister/-in 2 Sterne silberfarbig. | 1,70 |
| 401 022 | Kreisbrandmeister /-in 3 Sterne, silberfarbig. | 2,00 |
| 401 023 | Wehrführer/-in 1 Stern, Umrandung silberfarbig. | 2,70 |
| 401 024 | Ortsbrandmeister / Stadtbrandmeister/-in 2 Sterne, Umrandung silberfarbig. | 3,00 |
| 401 025 | Kreisbrandinspektor/-in 3 Sterne, Umrandung silberfarbig. | 3,40 |

Mützenabzeichen

| | | |
|----------------|--|-------------|
| 402 770 | farbiges Landeswappen 20 x 25 mm, für Schirmmütze, Metall mit Splinten. | 2,20 |
| 402 771 | farbiges Landeswappen 20 x 25 mm, maschinengestickt, Grund dunkelblau, aus Stoff . | 2,40 |
| 402 240 | Metall, Emblem mit Helm, Hacke und Beil mit Flammen, silberfarbig 60 mm. | 2,60 |
| 402 250 | Metall, Emblem mit Helm, Hacke und Beil mit Flammen, goldfarbig 60 mm. | 2,80 |

Kragenspiegel

| | | |
|----------------|--|-------------|
| 402 760 | auf bordeauxfarbenem Tuch, ohne Kordelumrandung mit Metallabzeichen. | 4,00 |
| 402 761 | auf bordeauxfarbenem Tuch, mit Kordelumrandung mit Metallabzeichen. | 5,00 |

Ärmelabzeichen

| | |
|----------------|--|
| 404 541 | Ärmelabzeichen auf Anfrage maschinengestickt auf waschbarem Köpergewebe mit Kettelrand, mit Stadt-/Ortswappen oder Firmenemblem und Aufschrift z. B. FREIWILLIGE FEUERWEHR und Orts- oder Firmenname. Grundfarbe des Abzeichens und Stickfarbe der Schrift sowie Vorlage für das Wappen oder Emblem sind bei Auftragserteilung anzugeben. Mengenabhängiger Preis für identische Ausführungen auf Anfrage. Abbildungen als Beispiele. |
|----------------|--|



401 020



401 023



401 021



401 024



401 022



401 025



402 770



402 771



402 240



402 250



402 760



402 761



404 541



404 541



Dienstbekleidung Luxemburg



430 170



430 470



442 428



442 438



442 436



442 635

430 170 Dienstjacke Feuerwehr Luxemburg 115,90

Modell 1000 Z, mit Frontreißverschluss. Aus Kermel®/Viskose, dunkelblau. Mit umlaufendem, silbernem Reflexstreifen in Brusthöhe. 2 vertikale Brusttaschen mit Reißverschluss, 2 aufgesetzte Taschen mit Patte und Klettverschluss. Armweitenverstellung. Mit Ärmelabzeichen und Kragenspiegel Ausführung Luxemburg.

Diensthose Feuerwehr Luxemburg

Aus Kermel®/Viskose, dunkelblau. Mit umlaufendem, silbernem Reflexstreifen am Hosenbeinsaum. 1 Gesäßtasche mit Patte und Knopf. Gummizug am Hosenbeinsaum.

430 470 Modell 1055 95,00

mit durchgehender roter Biese und seitlichen Blasebalgtaschen.

430 175 Kombination Modell 1000 220,00

Mit umlaufenden, silbernen Reflexstreifen in Brusthöhe und am Hosenbeinsaum, sowie durchgehender, roter Biese an den Hosenbeinen.

442 428 T-Shirt Feuerwehr Luxemburg 27,90

dunkelblau. Mit umlaufendem, rotem Streifen in Brusthöhe und Schriftzug SAPEURS POMPIERS in weiß.

442 438 Polo-Shirt Feuerwehr Luxemburg 32,90

dunkelblau, mit umlaufendem, rotem Streifen in Brusthöhe und Schriftzug SAPEURS POMPIERS in weiß.

442 436 Sweat-Shirt Feuerwehr Luxemburg 35,90

dunkelblau, mit umlaufendem, rotem Streifen in Brusthöhe und Schriftzug SAPEURS POMPIERS in weiß.

442 635 Softshelljacke Feuerwehr Luxemburg 121,90

dunkelblau, mit umlaufendem, rotem Streifen in Brusthöhe und Schriftzug SAPEURS POMPIERS in weiß.

Weitere Modelle und individuelle Bestickung auf Anfrage.

Schwalbennester

als Paar zum Aufnähen oder Abhaken. Sie werden gearbeitet auf farbigem Filz mit einer Einlage und Kunstseidentressen besetzt. Weitere Ausführungen als die hier aufgeführten auf Anfrage.

| | | |
|----------------|---|--------------|
| 403 480 | Schwalbennest mit 7 Tressenstreifen alufarbig auf karmesin , 20 mm, zum Abhaken. | 30,50 |
| 403 481 | Schwalbennest mit 7 Tressenstreifen alufarbig auf karmesin , 20 mm, zum Aufnähen. | 25,50 |
| 403 482 | Schwalbennest mit 7 Tressenstreifen alufarbig auf karmesin , 20 mm, mit Bouillonfransen 60 mm , zum Abhaken. | 60,80 |
| 403 483 | Schwalbennest mit 7 Tressenstreifen alufarbig auf karmesin , 20 mm, mit Bouillonfransen 60 mm , zum Aufnähen. | 56,40 |
| 403 484 | Schwalbennest mit 7 Tressenstreifen alufarbig auf karmesin , 20 mm, mit Kordelfransen 60 mm , zum Abhaken. | 35,20 |
| 403 485 | Schwalbennest mit 7 Tressenstreifen alufarbig auf karmesin , 20 mm, mit Kordelfransen 60 mm , zum Aufnähen. | 38,40 |



403 480



403 481

Mützenkordeln

aus geperlt gedrehter Kordel mit 4 handgestochenen Schiebern, 320 mm lang, ziehbar, nach den Landesvorschriften.

Mützenkordeln, ø 6 mm

| | | |
|----------------|--|--------------|
| 403 001 | goldfarbig | 10,80 |
| 403 002 | silberfarbig 3 Teile / blau 1 Teil | 9,60 |
| 403 003 | silberfarbig | 9,60 |
| 403 005 | schwarz, Kunstseide | 7,80 |
| 403 004 | dunkelblau | 7,80 |
| 403 006 | silberfarbig 2 Teile / karmesinrot 2 Teile | 9,20 |
| 403 007 | silberfarbig 3 Teile / karmesinrot 1 Teil | 9,20 |



403 001



403 003



403 005



403 006

Mützenkordeln, ø 8 mm

| | | |
|----------------|---------------------------------------|--------------|
| 403 010 | silberfarbig 3 Teile / hochrot 1 Teil | 10,30 |
| 403 011 | silberfarbig | 11,20 |
| 403 012 | silberfarbig 3 Teile / blau 1 Teil | 9,60 |
| 403 013 | goldfarbig | 17,40 |

| | | |
|----------------|---------------------------------------|-------------|
| 403 020 | Lacklederband für Schirmmützen | 2,40 |
|----------------|---------------------------------------|-------------|

Knöpfe / Namensstreifen



403 200



403 661

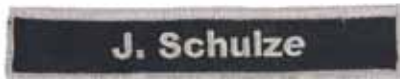

403 664



403 681

Mützen- und Uniformknöpfe, DIN14941

Preis pro Stück

| | | |
|---------|--|------|
| 403 100 | alufarbig gekörnt, mit Splint für Mützenkordel ø 12 mm | 0,90 |
| 403 101 | goldfarbig gekörnt, mit Splint für Mützenkordel, ø 12 mm | 0,90 |
| 403 102 | schwarz gekörnt, mit Splint für Mützenkordel, ø 12 mm | 0,90 |
| 403 110 | alufarbig gekörnt, mit Öse für Mantel, ø 21 mm | 1,10 |
| 403 111 | goldfarbig gekörnt, mit Öse für Mantel, ø 21 mm | 1,10 |
| 403 114 | alufarbig gekörnt, mit Öse für Dienstjacke, ø 19 mm | 1,00 |
| 403 115 | goldfarbig gekörnt, mit Öse für Dienstjacke, ø 19 mm | 1,00 |
| 403 118 | alufarbig gekörnt, mit Öse für Taschen und Achselstücke, ø 16 mm | 1,00 |
| 403 119 | goldfarbig gekörnt, mit Öse für Taschen und Achselstücke, ø 16 mm | 1,00 |
| 403 125 | Schraubknopf alufarbig | 3,80 |
| 403 126 | Splint alufarbig für Uniform | 0,20 |

Dienstgradsterne, Metall

| | | |
|---------|---------------------|------|
| 403 130 | alufarbig, 12 mm ø | 0,50 |
| 403 131 | goldfarbig, 12 mm ø | 0,50 |
| 403 132 | alufarbig, 15 mm ø | 2,20 |
| 403 133 | goldfarbig, 15 mm ø | 2,20 |
| 403 134 | alufarbig, 17 mm ø | 0,80 |
| 403 135 | goldfarbig, 17 mm ø | 0,80 |
| 403 136 | alufarbig, 19 mm ø | 0,80 |
| 403 137 | goldfarbig, 19 mm ø | 0,80 |
| 403 138 | alufarbig, 21 mm ø | 0,80 |
| 403 139 | goldfarbig, 21 mm ø | 0,80 |

| | | |
|---------|---|------|
| 403 200 | Nationalkennzeichen, maschinengestickt, Untergrund schwarzer Filz, schwarz-rot-gold, schwarz eingefasst, schwarz gestickter Bundes- adler mit weißem Auge, Flügel weiß eingefasst, roter Schnabel und rote Krallen. | 2,40 |
|---------|---|------|

Namensstreifen gestickt auf 25 mm breitem **Klettband**, Schrift 14 mm hoch, erster Buchstabe des Vornamens und Familienname.

| | | |
|---------|-----------------------|-------|
| 403 661 | Namensstreifen-1 St.* | 4,60 |
| 403 662 | Namensstreifen-2 St.* | 5,70 |
| 403 663 | Namensstreifen-3 St.* | 6,90 |
| 403 664 | Namensstreifen-4 St.* | 8,20 |
| 403 665 | Namensstreifen-5 St.* | 9,50 |
| 403 666 | Namensstreifen-6 St.* | 11,20 |

Namensstreifen gestickt auf 25 mm breitem **Köperband zum Aufnähen**, Schrift 14 mm hoch, erster Buchstabe des Vornamens und Familienname.

| | | |
|---------|-----------------------|------|
| 403 681 | Namensstreifen-1 St.* | 3,80 |
| 403 682 | Namensstreifen-2 St.* | 4,20 |
| 403 683 | Namensstreifen-3 St.* | 4,60 |
| 403 684 | Namensstreifen-4 St.* | 5,20 |
| 403 685 | Namensstreifen-5 St.* | 5,70 |
| 403 686 | Namensstreifen-6 St.* | 6,30 |

Geben Sie unbedingt bei Ihrer Bestellung **Bandfarbe und Stichfarbe** an.
Andere Ausführungen auf Anfrage.

Damen-Jacke

dunkelblau, 55 % Polyester/45 % Schurwolle, einreihig, mit 4 silberfarbig gekörnten Knöpfen. Dreiviertellang, tailliert, Rücken mit Mittelnaht, 2 schräg eingesetzte Seitentaschen mit Patten, Revers für offene Trageweise, ganz kunstseidengefütert.



- 443 300 **Kammgarn-Serge, Mischgewebe** 70,70
- 443 400 **Kammgarn-Serge, Mischgewebe** 76,00
mit karmesinroter Kragenbiese
- 443 500 **Kammgarn-Trikot, Mischgewebe** 71,50
mit karmesinroter Kragenbiese, mit Tunnel und 2 Knöpfen zum Tragen von Schulterstücken

Damen-Hose

dunkelblau, 55 % Polyester/45 % Schurwolle..

- 443 800 **Kammgarn-Trikot, Mischgewebe dunkelblau** 50,50
- 443 700 **Kammgarn-Trikot, Mischgewebe dunkelblau** 51,00
mit karmesinroter Biese
- 443 900 **Kammgarn-Trikot, Mischgewebe schwarz** 62,30
mit karmesinroter Biese



443 500

Damen-Rock

dunkelblau, 55 % Polyester/45 % Schurwolle.

- 444 100 **Kammgarn-Serge, Mischgewebe** 37,70
- 444 500 **gerade kurze Form** 37,80
Bund mit seitlichem Gummizug, vier Gürtelschlaufen, verdeckter offener Gehschlitz.

Damenbluse, weiß

50 % Baumwolle/50 % Polyester, mit zwei aufgesetzten Brusttaschen, lieferbare Größen 36-52.

- 416 100 **mit langem Arm, Sportmanschetten** 33,00
2 Faltentaschen mit Patten
- 416 200 **mit kurzem Arm, 1 Tasche ohne Patte** 32,00



Damenbluse, hellblau

50 % Baumwolle/50 % Polyester, mit zwei aufgesetzten Brusttaschen, mit Tunnel und Schulterklappen, lieferbare Größen 36-52.

- 416 310 **mit langem Arm, Sportmanschetten,** 27,00
2 Faltentaschen mit Patten
- 416 410 **mit kurzem Arm, 1 Tasche ohne Patte** 27,00

443 800

444 270

- 444 270 **Umhängetuch für Damen** 9,60
mit Feuerwehremblem bestickt, 100 % Polyester, dunkelblau, Größe: 750 x 750 mm.

- 444 300 **Damen-Mütze in Stewardessenform** 21,50
dunkelblau, Kammgarn-Trikot, mit Kunstseidenfutter, ohne Mützenabzeichen und ohne Biese, lieferbare Größen 52-62.



444 300



416 310



444 500



445 300

Feuerwehrrdiensthemden

mit 2 aufgesetzten Brusttaschen mit Patten und Knopf, vorne durchgehend geknöpft. Lieferbare Größen: 36 - 50.

50 % Polyester/50 % Baumwolle

| Ausführung | Farbe | |
|------------|------------------------------|------------------|
| 445 300 | Langarm, mit Schulterklappen | weiß 24,00 |
| 446 900 | Kurzarm, mit Schulterklappen | weiß 23,00 |
| 445 500 | Langarm | hellblau 27,30 |
| 445 600 | Langarm, mit Schulterklappen | hellblau 24,00 |
| 445 260 | Kurzarm | dunkelblau 25,00 |
| 446 500 | Kurzarm | hellblau 23,00 |
| 446 800 | Kurzarm, mit Schulterklappen | hellblau 23,00 |

100 % Baumwolle

| | | |
|---------|---------|------------------|
| 445 400 | Langarm | hellblau 27,00 |
| 445 605 | Langarm | dunkelblau 32,50 |
| 445 261 | Langarm | dunkelblau 27,00 |

65 % Polyester/35 % Baumwolle

| | | |
|---------|---------------------|----------------|
| 447 600 | Langarm | hellblau 25,50 |
| 447 700 | Kurzarm | hellblau 24,50 |
| 447 800 | Langarm, mit Tunnel | hellblau 26,00 |



445 500

Feuerwehr-Blousons

in offener oder geschlossener Weise zu tragen, Lidokragen, verstellbarer Rundbund, Kragen und Bund sind mit Spezialeinlage gearbeitet, mit 2 Brustfaltentaschen mit Patte und Knopf. Lieferbare Größen: 36 - 47.

50 % Polyester/50 % Baumwolle

| | | |
|---------|---------|----------------|
| 447 100 | Kurzarm | hellblau 30,30 |
| 447 500 | Langarm | hellblau 34,10 |

mit Tunnel und Schulterklappen

| | | |
|---------|---------|----------------|
| 447 160 | Kurzarm | hellblau 27,00 |
| 447 410 | Langarm | hellblau 28,00 |

Schurwoll-Qualität für besonderen Tragekomfort (Handwäsche bei 30 Grad). Die schottische Wolle wird mit jedem Waschen weicher.

444 800 Feuerwehr-Pullover 47,90

100 % Schurwolle, Segeltuchbesatz an Schultern und Ärmeln, marine, V-Ausschnitt. Größe 44 - 64.

445 000 NATO-Pullover 47,90

100 % Schurwolle mit Segeltuchbesatz an Schultern und Ärmeln, einschl. Schulterklappen und Rundausschnitt in marine, Größe: 44 - 64.

445 200 Strickjacke, marineblau 52,20

100 % Schurwolle IWS, waschmaschinenfest, mit durchgehendem Reißverschluss, Rollkragen, 2 schräg eingesetzten Seitentaschen, Arm- und Schulterverstärkung, Schulterklappen und Tasche mit Patte aus Segeltuch, Größe: 44 - 64.

445 201 Feuerwehr-Strickjacke 106,50

aus 100 % Schurwolle, waschmaschinenfest, mit durchgehendem Reißverschluss, Rollkragen, 2 schräg eingesetzten Seitentaschen, Arm- und Schulterverstärkung, Schulterklappen und Tasche mit Patte aus Segeltuch unterfüttert mit EMERA Windliner. Eine Membrane, die die Jacke absolut winddicht macht, ohne jedoch die Atmungsfähigkeit der Haut zu beeinträchtigen. Größen: 44 - 64.

445 100 Feuerwehr-Pullover 44,00

20 % Schurwolle/80 % Polyacryl, Rundausschnitt, Arm- und Schulterverstärkung, Schulterklappen und Brusttasche mit Patte aus Segeltuch. Farbe marineblau, waschmaschinenfest, Farbe marineblau, lieferbare Größen 42-66.

445 250 Feuerwehr-Strickjacke 65,00

20% Schurwolle/80% Polyacryl, mit Umlegekragen, durchgehender Reißverschluss, Arm- und Schulterverstärkung, Schulterklappen und Brusttasche mit Patte aus Segeltuch, waschmaschinenfest, Farbe marineblau, Lieferbare Größen 00=42/44 0=46/48 I=50/52 II=54/56 III=58/60 IV=62/64.

445 211 Fleece-Jacke ohne Membrane 48,00

100 % Mikrospzialfaser, mit Schulterklappen, Segeltuchbesatz an Schultern und Ellenbogen, eingesetzte Seitentaschen, Brusttasche mit Klettverschluss, durchgehender Reißverschluss, Stehbordkragen, marineblau, lieferbare Größen 00=42/44 0=46/48 I=50/52 II=54/56 III=58/60 IV=62/64.

445 212 Fleece-Jacke ohne Membrane 49,00

100 % Polyester-Fleece Antipilling, durchgehender Reißverschluss, 2 Seitentaschen mit Reißverschluss, Brusttasche mit Patte und Kugelschreibereinschub. Eine mit Reißverschluss verschließbare Ärmeltasche links mit Kugelschreibereinschub, Schulterklappen für Dienstrangabzeichen, elastische Strickbündchen an Saum und Ärmeln, Farbe marineblau, lieferbare Größen XS bis 6XL.

445 215 Fleece-Jacke ohne Membrane 72,00

Fleece-Jacke mit Membrane, aus 100% Antipilling Polyester-Fleece mit atmungsaktiver, wasser- und winddichter PELKOTEX-Membrane. Innenfutter 100% Polyester-Mesh, durchgehender Reißverschluss, 2 Seitentaschen, Brusttasche mit Patte und Kugelschreibereinschub, eine mit Reißverschluss verschließbare Innentasche. Schulterklappen für Dienstrangabzeichen, elastische Strickbündchen an Saum und Ärmeln, Farbe marineblau, lieferbare Größen XS bis 6XL

Auf Wunsch sind individuelle Sticke möglich.

Krawatten

Trevira, passend zum Feuerwehrhemd

448 000 dunkelblau 5,00

448 010 schwarz 5,00

mit eingewebtem Feuerwehr-Emblem

448 020 dunkelblau 6,00

448 030 schwarz 6,00

448 035 dunkelblau, mit 2 Streifen und kleinem Emblem 6,40

448 040 dunkelblau 7,60

448 041 schwarz 7,60

Krawatten mit anderen Emblemen auf Anfrage.



445 100



445 250



448 000

448 010

448 020

448 035

448 040



442 600



442 610



442 614



442 616



442 618

- 442 600 Multifunktions-Blouson für HERREN** 131,00
 marineblau. 65/35 % Polyester/Baumwolle, fleck- und wasserabweisend durch Teflon®-Beschichtung, hochgeschlossen mit verdecktem Reißverschluss und Druckknöpfen. 2 Brusttaschen, 2 Doppelfunktionsseitentaschen (Eingriff oben und seitlich), 2 Innentaschen, Ärmeltasche links mit senkrechtem Reißverschluss und dreifacher aufgesetzter Stifftasche. Gummizug im Bund durch Klettlasche regulierbar, abnehmbare Ärmel, heraustrennbares Steppfutter (separat tragbar) mit Strickbündchen an Ärmeln und Innentasche. Doppelgrößen 44/46 bis 64/66 und 94/98 bis 110/114. ÜgZ ab Gr. 56/58 und 60/62 10 %, ab Gr. 64/66, 68/70 und 72/74 20 %, ab Gr. 76/78 und 80/82 25 %.
- 442 601 Multifunktions-Blouson für DAMEN** 131,00
 marineblau. Ausstattung wie oben. Größen 34-50.
- 442 610 Wetterschutz-Parka für HERREN** 158,00
 marineblau, 65/35 % Polyester/Baumwolle, fleck- und wasserabweisend durch Teflon®-Beschichtung, hochgeschlossener Kragen mit eingenähter, einrollbarer und im Kragen mit Reißverschluss verschließbarer Kapuze. Frontreißverschluss mit zusätzlichen Druckknöpfen. 2 Brusttaschen, 2 Doppelfunktionsseitentaschen (Eingriff oben und seitlich), 2 Innentaschen, Ärmeltasche links mit Patte und Klettverschluss. Tailenregulierung mit innenliegendem Kordelzug. Herausrennbares Steppfutter mit Strickbündchen an Ärmeln und Innentasche. Doppelgrößen 44/46 - 64/66 und 94/98 - 110/114. ÜgZ ab Gr. 56/58 und 60/62 10 %, ab Gr. 64 - 74 20 %, ab Gr. 76/78 und 80/82 25 %.
- 442 611 Wetterschutz-Parka für DAMEN** 158,00
 marineblau, Ausstattung wie bei obigen Herrenparka. Größen 34-50.
- 442 614 Wetterschutz-Parka** 170,00
 dunkelblau, mit Schriftzug, 65 /35 % Polyester/Baumwolle, wasserdichte Membrane, herausnehmbare Innenjacke aus Steppfutter. Seitliche Paspeltaschen mit Reißverschluss. Brusttaschen mit Patte, rechte Patte mit Flausch für Namensstreifen, linke Patte mit Einstick „FEUERWEHR“ in silber und rotem Unterstrich. Rückenaufdruck FEUERWEHR. Vorne und hinten eingearbeitete rote Biese. Abnehmbare Kapuze im Kragen, Tunnelgummizug in Taille und Saum. Lieferbare Größen: S - 4XL.
- 442 616 Parka Sympatex® für HERREN** 146,00
 marineblau, EN 343:2003, wind- und wasserdicht sowie atmungsktiv durch Sympatex®-Membran, hochgeschlossener Kragen mit Klettverschluss am Hals, einrollbare Kapuze im Kragen. Zwei-Wege-Frontreißverschluss mit zusätzlichen Druckknöpfen. 2 Seitentaschen mit Patte und Doppeleingriff und Klettverschluss sowie Reflexkeder an den unteren Rändern. Innentasche unter der Leiste, von außen eingreifbar. Ärmelweitenverstellung mit Lasche und Klettverschluss. Kordelzug am Saum. Futter aus Thermostoff, an den Ärmeln mit Reißverschluss befestigt. Alle Nähte versiegelt. Größen 0 (46/48) - 5 (66/68), Größen 64-68 mit 10 % ÜGZ.
- 442 618 HERREN-Jacke aus Tripor** 128,00
 blau/hellblau, EN 343:2003, wind- und wasserdicht sowie atmungsktiv durch Polyurethan-Membran, Kapuze fest im Kragen integriert, einrollbare Kapuze im Kragen. Front mit Reiß- und Klettverschluss. 2 eingesetzte Seitentaschen und eine Brusttasche mit Patte und Klettverschluss. Ärmelweitenverstellung mit Saumlasche. Thermofutterjacke herausnehmbar, 1 x 5 cm Reflexstreifen silber umlaufend in Brusthöhe und auf gleicher Höhe an den Ärmeln. Doppelgrößen 0 (46/48) - 0 (66/68), Größen 64-68 mit 10 % ÜGZ.

442 630 Softshell-Jacke, schwarz 82,00
 mit rotem Stick FEUERWEHR auf der linken Brust, außen: 94 % Polyester, 6 % Elasthan, Mittelschicht: atmungsaktive Membran mit Mikroporen, innen: 100 % Polyester, Antipilling-Fleece bzw. Polyester-Netzfutter. Größenverstellbare, abnehmbare Kapuze. Full-Zip-Reißverschluss, Windschutzblende innen mit Kinnschutz. Angesetzte Ärmel, Bündchen mit Klettverschluss, Eingriffstaschen, hinten verlängerter Bund mit Kordelzug und Stoppern. Größen M bis 3XL (3XL mit 10 % ÜgZ)



442 630



442 638

442 638 Softshell-Jacke, dunkelblau 100,00
 mit Schriftzug FEUERWEHR auf der Patte der linken Brusttasche, silbern reflektierender Aufdruck FEUERWEHR auf dem Rücken. Aufstellbarer Kragen, Frontreißverschluss mit Abdeckleiste. Zwei Brusttaschen mit Patten. Vorder- und Rückenteil mit roter Biese. Armweitenverstellung. Schultertunnel für Dienstgradabzeichen. 2 Seitentaschen ohne Patte, weitenregulierbarer verdeckter Kordelzug im Jackensaum. Größen: S - 4XL.

T-Shirt 100 % Baumwolle marineblau
 Größen S - M - L - XL - XXL - XXL

442 442 ohne Aufschrift 8,50
442 443 PATCH Rückenaufdruck FEUERWEHR in weiß 13,50
442 446 PATCH Rückenaufdruck auf Kundenwunsch in weiß 13,50



442 452

Polo-Shirt 100 % Baumwolle kurzarm marineblau
 mit Kragen und Knopfleiste, Größen S - M - L - X - XL - XXL - XXXL

442 450 ohne Aufdruck 17,00
442 452 mit PATCH Rückenaufdruck FEUERWEHR in weiß 19,50
442 449 PATCH Rückenaufdruck auf Kundenwunsch in weiß 19,50

Sweat-Shirt langarm, Baumwoll-Mischgewebe, marineblau mit Rundbund, Ärmel-Bündchen, innen leicht angeraut. Größen S - M - L - X - XL - XXL - XXXL

442 445 ohne Aufschrift 18,00
442 454 PATCH Rückenaufdruck FEUERWEHR in weiß 20,50
442 447 PATCH Rückenaufdruck auf Kundenwunsch in weiß 20,50



442 443

442 454

Andere Farben für T-Shirt, Sweat-Shirt und Polo-Shirt und PATCH-Aufdruck auf Anfrage.

442 441 Brust- oder Rückenaufdruck (PATCH-Aufdruck) 5,00
 für T-Shirt, Sweat-Shirt, Polo-Shirt und sonstige textile Bekleidung.

442 440 Stickerei in Standard-Ausführung 12,50
 (Schriftzüge, einfache Motive und Logos u. ä.) auf T-Shirt, Sweat-Shirt oder Polo-Shirt anbringen.

442 455 Kragenbestückung in Standard-Ausführung 8,00
 (Schriftzüge, einfache Motive und Logos u. ä.) auf eine Kragenseite von Hemden oder Blusen.

409 596 Wollmütze marineblau ohne Aufschrift 6,50
 Strickmütze mit Umschlag aus 100 % Acrylwole.

409 592 Wollmütze marineblau mit silber-weißer Aufschrift FEUERWEHR, Umschlag, 100 % Acrylwole. 8,20

409 593 Wollmütze marineblau mit neongelber Aufschrift FEUERWEHR, Umschlag, 100 % Acrylwole. 8,20

409 594 Wollmütze marineblau mit roter Aufschrift FEUERWEHR und Umschlag, 100 % Acrylwole. 8,20

409 597 Wollmütze marineblau mit silber-weißer Aufschrift RETTUNGSDIENST und Umschlag, 100 % Acrylwole. 8,20



409 592



409 593

970 550 Basecap rot mit neongelber Front-Bestückung FEUERWEHR 10,80

970 551 Basecap marineblau mit neongelber Front-Bestückung FEUERWEHR 10,80

Andere Farben und Ausführungen auf Anfrage.



409 594



409 597



451 038

451 038 Jugendfeuerwehr-Schutzhandschuh FIB
 Zertifiziert nach EN 388:2003, entspricht der Bekleidungsrichtlinie DJV Stand 11/2011, Farbe blau/schwarz, Innenhand aus gepolstertem Clarino, Rückhand Spandex. Geschmeidiger Handschuh mit perfekter Passform und hohem Flexibilitätsgrad. Schützt die Hand vor mechanischer Beanspruchung und zeichnet sich durch seine hohe Atmungsaktivität und Abriebfestigkeit aus. Neoprenbesatz auf der Oberhand schützt die Knöchel. Mit Ring und Haken zur Befestigung. Länge ca. 23 cm, Größen 4 - 10.

8,10



441 019

442 019 Schutzhelm CASCO NEO PROTECT 5 in 1 für JFW DIN EN 397 mit Abzeichen nicht nur für den Übungsdienst geeignet, sondern erfüllt folgende Normen: Bergsteigerhelme (DIN EN 12492), Helme für Fahrrad und Nutzer von Skateboards und Rollschuhen (DIN EN 1078), Helme für Ski- und Snowboardfahrer (DIN EN 1077) sowie Helme für Kanu und Wildwasser (DIN EN 1385). Damit sind gleich 5 Helme in einem. Bestwerte bei seitlichen Aufschlagkräften. Der CASCO Loc ermöglicht einfaches und einhändiges Öffnen des Helmverschlusses, auch mit Handschuhen. Die kinderleichte Höhen- und Weiteneinstellung sorgt für einen anatomisch perfekten Sitz. Drei Größen (S, M und L) bieten perfekte Passform bei jeder Kopfgröße. Durch die intelligente Bauweise ist er so robust wie ein Hard Shell Helm. Die regelbare Lüftung sorgt für einen effizienten Wärmeabtransport. Im Lieferumfang enthalten sind die MyStyle Streifen in orange-reflex. Durch die eingearbeiteten Reflektoren auch aus der Ferne besser sichtbar. Das Innenleben ist herausnehmbar und leicht zu waschen, lieferbare Größe: S (50-56 cm) M (56-59 cm) L (59-62 cm) Fabr. CASCO (Zubehör übernächste Seite)

79,90



452 845

452 845 Jugendfeuerwehr-Schnürstiefel Youngster
 Schnürstiefel Sevenangels Modell Youngster, EN 20345:2012 S3, Jugendfeuerwehr-Schnürstiefel aus schwarzem Oberleder, abriebfeste Überkappe, abriebfeste Verstärkung im besonders beanspruchten Fersenbereich, Ristarretierung, Anziehschleife, leuchtroter Reflexstreifen an der Außenseite, Markenreißverschluss von YKK mit Schutzabdeckung, komplett mit atmungsaktivem und schnell rücktrocknendem Textilfutter ausgestattet, weiche Knöchel-, Rist-, Laschen- und Bordürenpolsterung, Lederschulfrümmen für lange Haltbarkeit, wechselbares anatomisches Fußbett - waschbar bei 40 °C, Brandsohle mit Gelenkverstärkung, verstärkte Thermohinterkappe, Stahlzehenschutzkappe, hochflexible Durchtrittsicherung, Gummischalentrekkingsohle mit hohem Tragekomfort, Gewicht: 840g, lieferbare Größen: 35-44.

89,00



Jugendfeuerwehr Jacke / Blouson nach DJF Bekleidungsordnung

abgerundeter Stehkragen, Vorderkante mit verdecktem Reißverschluss, 2 aufgesetzte Brusttaschen mit Patten und Klettverschluss, Klettband für Namensstreifen über der linken Brusttasche, Ärmel mit Bündchen und Schlitz sowie aufgenähtem JFW Ärmelabzeichen, durch Klettband verstellbar, aufgesetzter Bund mit 50 mm breitem, verstepptem Gummiband mit Verlängerungslasche und Klettverschluss. Farbe dunkelblau, Vor- und Rückenseite in Kontrastfarbe orange, Reflexstreifen silber 2,5 cm breit auf den Brustpatten sowie 5 cm breit und 30 cm lang auf dem Rücken.



440 400

440 400 Jugendfeuerwehr Jacke / Blouson 22,50

aus 65 % Baumwolle / 35 % Polyester, lieferbare Größen: 128/134-164/170, 44-64, 90/94-106/110.

440 450 Jugendfeuerwehr Jacke / Blouson 22,50

aus 35 % Baumwolle / 65 % Polyester, lieferbare Größen: 116-188, 44-60, 90-106.

Jugendfeuerwehr Bundhose nach DJF Bekleidungsordnung

2 Seitentaschen als Flügelertasche, 2 Schenkeltaschen mit Patte, Klettverschluss und Quetschfalte, Hosenabschluss durch Klettband verstellbar, Farbe dunkelblau, je 1 Reflexstreifen silber 5 cm breit am Hosenbein umlaufend.



440 500

440 500 Jugendfeuerwehr Bundhose 22,60

aus 65 % Baumwolle / 35 % Polyester, lieferbare Größen: 128/134-164/170, 44-64, 90/94-106/110.

440 550 Jugendfeuerwehr Bundhose 22,60

aus 35 % Baumwolle / 65 % Polyester, lieferbare Größen: 116-188, 44-60, 90-106.



440 500

Jugendfeuerwehr Latzhose nach DJF Bekleidungsordnung

Vorderlatz mit aufgesetzter Latztasche mit Patte und Klettverschluss, 2 Seitentaschen als Flügelertasche, 2 Schenkeltaschen mit Patte, Klettverschluss und Quetschfalte, elastische Träger mit Schnalle, Hosenabschluss durch Klettband verstellbar, Farbe dunkelblau, je 1 Reflexstreifen silber 5 cm breit am Hosenbein umlaufend.

440 600 Jugendfeuerwehr Latzhose 23,70

aus 65 % Baumwolle / 35 % Polyester, Lieferbare Größen: 128/134-164/170, 44-64, 90/94-106/110.

440 650 Jugendfeuerwehr Latzhose 23,70

aus 35 % Baumwolle / 65 % Polyester, lieferbare Größen: 116-188, 44-60, 90-106.

441 700 Jugendfeuerwehparka 44,00

leuchtorange, mit Aufschrift JUGENDFEUERWEHR Frontverschluss durch Druckknöpfe, festangesetzte Kapuze mit Kordel, Entlüftungsösen unter den Ärmeln, 2 eingesetzte Seitentaschen mit Patten, keine Rücken-, Schulter- und Seitennähte, alle Nähte wasserdicht HF-verschweisst, herausnehmbares Webpelzfutter Lieferbare Größen 42 - 66.



441 700

Jugendfeuerwehr-Parka

mit Klimamembrane, 65 % Polyester und 35 % Baumwolle, Futter 100 % Polyester, Stehkragen, 2 Funktionstaschen mit Klettverschluss, Frontreißverschluss, Tasche unter Reißverschlussabdeckung, Ärmelweite verstellbar mit Klettverschluss, Handy- und Stifftasche mit Patte, geeignet zum Anbringen von Wappen o.ä., im Saum und an den Ärmeln umlaufend aufgenähter Reflexstreifen silber, Flauschband auf dem Rücken, komfortable Kapuze, lieferbare Größen: 4XS - 3XL, mit Rückenschild JUGENDFEUERWEHR (Art. 426 655)

440 811 mit Fleecefutterweste zum Einzippen 80,90

440 813 mit Fleecefutterjacke zum Einzippen 85,00

Rückenschild silber reflektierend

380 x 80 mm, mit Klettband ohne Flauschband

426 637 Aufschrift schwarz einzeilig nach Vorgabe 10,00

426 659 Aufschrift schwarz 2-zeilig nach Vorgabe 17,00



440 811

Aufschrift einzeilig nach Vorgabe



440 838



440 950



409 595



442 000



442 002



442 005



442 009



442 011



442 018



442 019



442 021

- 440 838 Jugendfeuerwehr-Softshell-Jacke** 38,90
aus 100 % Polyester, winddicht und atmungsaktiv, Frontreißverschluss, je 2 Seiten- und Brusttaschen mit Reißverschluss, Kordelzug im Jackensaum, Farbe dunkelblau, Brust und Schulterbereich sowie Außenärmel leuchtorange abgesetzt, Rückenaufschrift JUGENDFEUERWEHR silber reflektierend, Lieferbare Größen: 140, 146/152-170/176, 46/48-66/68.
- 440 950 Jugendfeuerwehr-Fleecejacke** 22,50
aus 100 % Polyester, Umlegekragen, 2 eingearbeitete Seitentaschen, Farbe dunkelblau, Rückenpasse, vordere Passe, Taschenpaspel und Ärmelbund in Kontrastfarbe orange, Reflexbiese an Rückenpasse, vorderer Passe und Taschen, mit aufgenähtem JFW-Abzeichen auf linkem Arm, Lieferbare Größen 128-188.
- 442 444 T-Shirt JFW** 13,50
100 % Baumwolle, Farbe marineblau mit PATCH Rückenaufdruck JUGENDFEUERWEHR in weiß (andere Farben für T-Shirt und Aufdruck auf Anfrage), Größen S - XXXL.
- 442 451 Polo-Shirt** 19,50
100 % Baumwolle, Farbe marineblau mit PATCH Rückenaufdruck JUGENDFEUERWEHR in weiß. Kurzarm-Shirt mit Kragen und Knopfleiste, Größen S - XXXL.
- 442 453 Sweat-Shirt** 20,50
aus Baumwoll-Mischgewebe, Farbe marineblau mit PATCH Rückenaufdruck JUGENDFEUERWEHR in weiß. Langarm-Shirt mit Rundbund, Ärmelbündchen, innen leicht angeraut. Größen S - XXXL.
- 409 595 Wollmütze marineblau** 8,00
mit oranger Aufschrift JUGENDFEUERWEHR und Umschlag, Strickmütze aus 100 % Acrylwole.
- Jugendfeuerwehr Schutzhelme**
nach DIN EN 397:2013-04, verstellbare Innenausstattung und verstellbare Nackenhalterung, Helmschale rot mit umlaufender, weißer Kunststoffumrandung, umlaufendes Schweißleder, ohne Kinnriemen, für Kopfgrößen 51 - 64.
- 442 000 Jugendfeuerwehr Schutzhelm Voss** 14,20
mit DJF-Abzeichen, Helmschale aus Polyethylen.
- 442 002 Jugendfeuerwehr Schutzhelm Schuberth** 15,00
mit DJF-Abzeichen, Helmschale aus Polyethylen.
- 442 005 Jugendfeuerwehr Schutzhelm Bussard** 20,00
mit DJF-Abzeichen, Helmschale aus Polyethylen.
- 442 003 Jugendfeuerwehr Schutzhelm Schuberth** 16,20
mit Mützenabzeichen Bayern, Helmschale aus Polyethylen.
- 442 009 Kinnriemen für Jugendfeuerwehrlhelm aus Leder** 2,50
mit Klemmschnalle
- 442 010 Kinnriemen für Jugendfeuerwehrlhelm, aus Gurtband** 4,60
20 mm mit 2-Punkt Aufhängung und Steckschloss, schwarz
- 442 011 Gabel-Kinnriemen aus Textil** 7,70
für Jugendfeuerwehrlhelm, 4-Punkt Kinnriemen mit Schnellverschluss aus Kunststoff, schwarz
- 442 018 Jugendfeuerwehr-Schutzhelm CASCO NEO PROTECT** 59,00
für Jugendfeuerwehr entspricht den Anforderungen der DIN EN 397, mit DJF-Abzeichen, Helmfarbe: orange, Orientiert sich an der Bekleidungsrichtlinie der Deutschen Jugendfeuerwehr, hervorragende Sicherheitsbewertung, hoher Tragekomfort, lieferbare Größe: S (50-56 cm) M (56-59 cm) L (59-62 cm).
- 442 019 Jugendfeuerwehr-Schutzhelm CASCO NEO PROTECT 5 in 1** 79,90
mit DJF-Abzeichen, Beschreibung siehe Seite 194.
- 442 021 Winterausrüstung Große M** 25,50
für Jugendfeuerwehrlhelm Neo Protect und Neo Protect 5 in 1 (S und L auch lieferbar)
- 442028 MyStyle Streifen** 8,40
nur für Jugendfeuerwehrlhelm Neo Protect 5 in 1, verschiedene Farben (bitte angeben).

452 830 Jugendfeuerwehr-Schnürstiefel halbhoch 91,50
 EN ISO 20345 S3 Form C 3011-0 PP Schafthöhe ca. 23 cm, Vollrindleder genarbt schwarz, Innenschaft Rindnappa, breite Schaftpolsterung, Stahlkappe und -zwischensohle, Mittelfußschutz und grobstollige 2-Schichten-Laufsohle. Gr. 36-48 (49/50 mit 50 % ÜgZ).



452 830

452 840 Jugendfeuerwehr-Schnürstiefel halbhoch 38,80
 EN ISO 20345 S3 Form B knöchelhoch PP 143-0 Vollrindleder genarbt schwarz mit Stahlkappe und -zwischensohle und rutschhemmende 2-Schichten-Laufsohle PP. Gewicht ca. 1,30 kg. Gr. 36-48 (49/50 mit 50% ÜgZ).

452 841 Jugendfeuerwehr-Schutzschuh FELIX S3 38,80
 halbhoch, schwarz, mit Stahlkappe und Stahlzwischensohle, integrierte Frontschutzüberkappe, gepolsterte Lederlasche, moderne, eloxierte Verschlüsse, reflektierender Seitenstrip, ganzsohliges Fußbett, Zweischichtige rutschhemmende PU/PU-Sohle mit optimiertem Profil und sehr guter Stoßdämpfung, Gewicht ca. 1,30 kg. Gr. 35-48.



452 840

452 841

451 038 Jugendfeuerwehr-Schutzhandschuh FIB 8,10
 zertifiziert nach EN 388:2003, entspricht der Bekleidungsrichtlinie DJV Stand 11/2011, Farbe blau/schwarz, Innenhand aus gepolstertem Clarino, Rückhand Spandex. Geschmeidiger Handschuh mit perfekter Passform und hohem Flexibilitätsgrad. Schützt die Hand vor mechanischer Beanspruchung und zeichnet sich durch seine hohe Atmungsaktivität und Abriebfestigkeit aus. Neoprenbesatz auf der Oberhand schützt die Knöchel. Mit Ring und Haken zur Befestigung. Länge ca. 23 cm, Größen 4 - 10.

451 040 5-Finger-Schutzhandschuh 4,50
 in Jugend- und Damengrößen, zertifiziert nach EN 388:2003 CAT II, Farbe grau. Ausstattung: Innenhand, Knöchelschutz, Besatz aus Rindnarbenleder, Handrücken, Stulpe aus Rindspaltleder, Länge ca. 26 cm, Leistungsstufen 2 1 2 2, Größen 5,5, 6,5, 7,5 und 8,5.



451 038

460 200

460 200 Leibriemen aus schwarzem Leder, 45 mm breit 7,80
 mit Zweidornschnalle alufarbig gekörnt, Länge = Bundweite plus ca. 15 cm, lieferbar in 5 cm-Schritten von 80 - 140 cm.



409 631 Jugendfeuerwehr-Baseball Cap 7,20

442 100 Ärmelabzeichen Jugendfeuerwehr 1,50
 gewebt rot-gelb gestickt

442 120 Mützenabzeichen Jugendfeuerwehr 1,50
 goldfarbig/ rot-blau lackiert



442 100



442 120

442 150 Wettkampfkoffer 1.137,00
 Wettkampfkoffer Jugendfeuerwehr aus Leichtmetall bestehend aus: 1 Satz Umhängetücher 1-9 blau, 1 Satz Umhängetücher 1-9 rot, 2 Sätze Umhängetücher taktische Zeichen neue Ausführung, 2 Staffelhölzer, 2 Flaggen, 2 Bleistiftspitzer, 6 Stoppuhren, 1 Bandmaß 50 m, 1 Schreibmappe, 5 Schreibunterlagen, 30 Klarsichthüllen, 1 Schachtel mit Namensschildern, 1 Kugel 5 kg, 1 Kugel 4 kg, 1 Satz Abstandschilder für 1.500 m Lauf 36 Stück, 1 Satz Abstandschilder für Schnellkeitsübung, 1-836 T-Stäbe für Schilder verzinkt, Maße (LxBxH) 600 x 400 x 33 cm.

409 502 Wettkampfbahn nach CTIF für den Bundeswettkampf 3.850,00
 komplett für den CTFI Wettbewerb, Material Leimholz / Siebdruckplatte, Oberfläche lasiert, alle Ecken abgerundet, Halterung für Kriechtunnel aus Stahl Vollmaterial, geschmiedete Spitzen, verstärkte Schlagflächen, Kriechtunnel aus PVC-Bahn mit Textileinlage und verstärkten Ösen, Gewicht komplett ca. 375,40 kg.



442 150

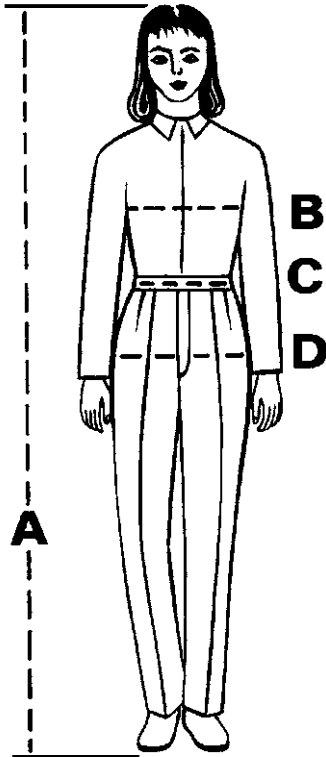

Maßtabelle für Jugendliche

| Konfek-tions-größe | Körper-größe A | Ober-weite B | Bund-weite C | Seiten-länge G | Schritt-länge H |
|--------------------|-----------------------|---------------------|---------------------|-----------------------|------------------------|
| 128 | 128 | 90 | 66 | 82 | 58 |
| 134 | 134 | 90 | 66 | 82 | 58 |
| 140 | 140 | 94 | 69 | 88 | 63 |
| 146 | 146 | 94 | 69 | 88 | 63 |
| 152 | 152 | 100 | 72 | 97 | 72 |
| 158 | 158 | 100 | 72 | 97 | 72 |
| 164 | 164 | 106 | 75 | 106 | 78 |
| 170 | 170 | 106 | 75 | 106 | 78 |
| 44 | | 116 | 82 | 100 | 74 |
| 46 | | 120 | 86 | 103 | 76 |
| 48 | | 124 | 90 | 105 | 78 |

Maßtabelle für Damen

| Konfek-tions-größe | Brust-umfang B | Bund-weite C | Hüft-weite D | Jacken-länge E | Ärmel-länge F | Unter-weite G | Rock-länge H |
|--------------------|-----------------------|---------------------|---------------------|-----------------------|----------------------|----------------------|---------------------|
| 34 | 80 | 60 | 87 | 65 | 59 | 63 | 73 |
| 36 | 84 | 64 | 91 | 65 | 59 | 67 | 73 |
| 38 | 88 | 68 | 95 | 66 | 60 | 71 | 74 |
| 40 | 92 | 72 | 99 | 66 | 60 | 75 | 74 |
| 42 | 96 | 76 | 103 | 67 | 60 | 79 | 74 |
| 44 | 100 | 80 | 107 | 67 | 61 | 83 | 75 |
| 46 | 104 | 84 | 111 | 68 | 61 | 87 | 75 |
| 48 | 110 | 90 | 116 | 68 | 62 | 93 | 76 |
| 50 | 116 | 96 | 122 | 69 | 62 | 99 | 76 |
| 52 | 122 | 102 | 127 | 69 | 62 | 105 | 77 |
| 54 | 128 | 108 | 134 | 70 | 63 | 111 | 77 |
| 56 | 134 | 114 | 140 | 71 | 64 | 117 | 78 |

Kurze Größen unter 160 cm Körpergröße

| | | | | | | | |
|----|-----|-----|-----|----|----|-----|----|
| 19 | 89 | 68 | 95 | 61 | 57 | 74 | 69 |
| 20 | 93 | 72 | 99 | 61 | 58 | 78 | 69 |
| 21 | 97 | 76 | 103 | 62 | 58 | 82 | 70 |
| 22 | 101 | 80 | 107 | 62 | 58 | 86 | 70 |
| 23 | 105 | 84 | 111 | 63 | 59 | 90 | 71 |
| 24 | 111 | 90 | 116 | 63 | 59 | 96 | 71 |
| 25 | 117 | 96 | 122 | 64 | 60 | 102 | 72 |
| 26 | 123 | 102 | 128 | 64 | 60 | 106 | 72 |

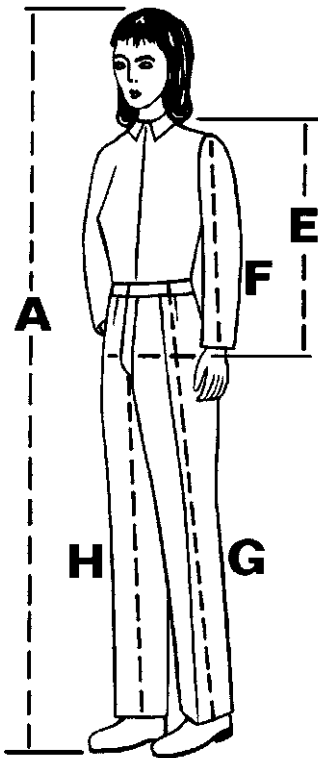

Ermittlung Ihrer Konfektionsgröße – so nehmen Sie Maß

A Körpergröße

Abstand zwischen Scheitel und Fußsohle, gemessen bei ausgezogenen Schuhen, oder Absatzsohle in Abzug bringen.

B Oberweite

kurz unterhalb der Achselhöhle gemessen, das Maßband über die stärkste Stelle der Brust führen.

C Bundweite

waagrechter Umfang in der Tailleneinbuchtung ca. 3 cm oberhalb des Hüftknochens, straff auf dem Hemd, nicht auf dem Bund der Hose.

D Hüftweite

waagrecht um den stärksten Teil der Hüfte und des Gesäßes gemessen.

E Jackenlänge

vom Kragenansatz bis zur Hüfte und Mitte des Gesäßes gemessen.

F Ärmellänge

Man misst bei der Jacke von der höchsten Stelle der Armkugel (Nahtstelle - Achsel/Ärmel) entlang des Ärmels bis zur Handwurzel.

G Seitenlänge

Die äußere Hosennaht wird von der Bundnaht (nicht von der oberen Beckenkante) gemessen bis zur Fußsohle.

H Schrittlänge

Hose etwas hochziehen, damit sie bequem im Schritt sitzt. Maßband im oberen Winkel des Schrittes anlegen und Länge bis zur Fußsohle messen.

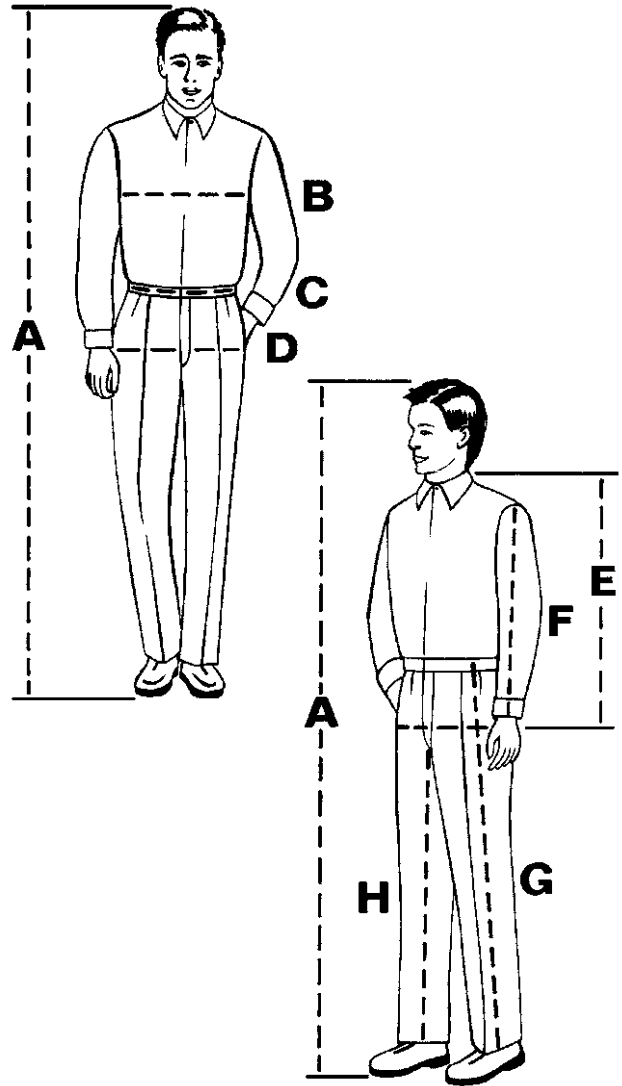

Maßtabelle für Herren – normale Größen

| Konfek- tions- größe | Körper- größe A | Ober- weite B | Bund- weite C | Hüft- weite D | Jacken- länge E | Ärmel- länge F | Seiten- länge G | Schritt- länge H |
|----------------------------|------------------------------|----------------------------|----------------------------|----------------------------|------------------------------|-----------------------------|------------------------------|-------------------------------|
| 38 | | | 70 | 86 | | | 92 | 71 |
| 40 | | | 72 | 90 | | | 95 | 72 |
| 42 | 164 | 84 | 74 | 94 | 68 | 60 | 96 | 73 |
| 44 | 168 | 88 | 78 | 98 | 69 | 61 | 97 | 74 |
| 46 | 171 | 92 | 82 | 102 | 71 | 62 | 100 | 76 |
| 48 | 174 | 96 | 86 | 106 | 73 | 63 | 102 | 78 |
| 50 | 177 | 100 | 90 | 110 | 75 | 64 | 104 | 79 |
| 52 | 180 | 104 | 94 | 114 | 77 | 65 | 105 | 80 |
| 54 | 182 | 108 | 100 | 118 | 78 | 66 | 107 | 81 |
| 56* | 184 | 112 | 104 | 121 | 79 | 67 | 108 | 82 |
| 58* | 186 | 116 | 110 | 124 | 80 | 68 | 110 | 83 |
| 60* | 188 | 120 | 114 | 128 | 81 | 69 | 111 | 84 |
| 62** | 190 | 124 | 118 | 132 | 82 | 70 | 113 | 85 |
| 64** | 192 | 128 | 122 | 136 | 83 | 71 | 115 | 86 |

Schlanke Größen / Herren

| | | | | | | | | |
|------|-----|-----|-----|-----|----|----|-----|----|
| 84 | | | 72 | 88 | | | 98 | 79 |
| 86 | | | 74 | 92 | | | 100 | 80 |
| 88 | 176 | 86 | 76 | 98 | 75 | 64 | 103 | 81 |
| 90 | 177 | 88 | 78 | 100 | 75 | 64 | 105 | 82 |
| 94 | 180 | 92 | 82 | 104 | 75 | 66 | 107 | 83 |
| 98 | 183 | 96 | 86 | 108 | 79 | 67 | 108 | 84 |
| 102 | 186 | 100 | 90 | 112 | 80 | 69 | 110 | 85 |
| 104 | 187 | 102 | 92 | 114 | 81 | 69 | 111 | 85 |
| 106* | 188 | 104 | 94 | 116 | 81 | 70 | 112 | 86 |
| 110* | 190 | 108 | 98 | 120 | 82 | 71 | 114 | 87 |
| 114* | 192 | 112 | 102 | 124 | 82 | 72 | 115 | 88 |
| 118* | 194 | 116 | 106 | 128 | 84 | 73 | 116 | 89 |

Untersetzte Größen / Herren

| | | | | | | | | |
|-----|-----|-----|-----|-----|----|----|-----|----|
| 23 | 165 | 92 | 86 | 102 | 68 | 60 | 96 | 72 |
| 24 | 168 | 96 | 90 | 106 | 70 | 61 | 98 | 74 |
| 25 | 171 | 100 | 94 | 110 | 72 | 62 | 101 | 76 |
| 26 | 174 | 104 | 98 | 114 | 74 | 63 | 102 | 77 |
| 27 | 176 | 108 | 102 | 118 | 75 | 64 | 104 | 78 |
| 28* | 178 | 112 | 108 | 122 | 76 | 65 | 105 | 79 |
| 29* | 180 | 116 | 112 | 126 | 77 | 66 | 107 | 80 |
| 30* | 182 | 120 | 116 | 130 | 77 | 67 | 108 | 81 |
| 31* | 184 | 124 | 120 | 134 | 78 | 68 | 110 | 82 |

Bauchgrößen / Herren

| | | | | | | | | |
|------|-----|-----|-----|-----|----|----|-----|----|
| 47 | 166 | 92 | 98 | 104 | 69 | 60 | 98 | 74 |
| 49 | 168 | 96 | 102 | 108 | 70 | 61 | 100 | 75 |
| 51 | 170 | 100 | 106 | 112 | 71 | 62 | 102 | 76 |
| 53 | 172 | 104 | 112 | 116 | 72 | 63 | 104 | 77 |
| 55* | 174 | 108 | 116 | 120 | 73 | 64 | 106 | 78 |
| 57* | 176 | 112 | 122 | 124 | 74 | 65 | 108 | 79 |
| 59* | 178 | 116 | 126 | 128 | 75 | 66 | 110 | 80 |
| 61* | 180 | 120 | 130 | 132 | 76 | 66 | 112 | 81 |
| 63** | 182 | 124 | 134 | 136 | 76 | 67 | 113 | 82 |
| 65* | 184 | 128 | 138 | 140 | 77 | 67 | 114 | 83 |
| 67** | 186 | 132 | 142 | 144 | 77 | 68 | 115 | 84 |

Bitte beachten Sie, dass wir bei einer schnellen Auftragsabwicklung die erforderlichen Konfektionsgrößen benötigen. Erforderlich wird dies auch, um Ihre Bestellung ohne Verzögerung abschließen zu können.

Bei diesen Produkten benötigen wir unbedingt Ihre Größenangaben:

- Uniformen Jacken / Hosen / Röcke / Kombinationen
- Schutzbekleidung Jacken / Hosen / Mäntel / Parkas
- Mützen Dienstmützen / Schirmmützen / Käppi / Stewardessenmützen / Barette
- Schuhe Lederstiefel / Gummistiefel / Sicherheitsschuhe / Turnschuhe
- Hemden Kurzarm / Langarm / Blousons

Zuschläge für Über- und Sondergrößen

Übergrößen-Mehrpri **10 % bzw. 15 %**
Jacken und Diensthosen, Schutzanzüge, Arbeitskleidung.
Diese sind in der Maßtabelle mit einem * gekennzeichnet.

Änderungen-Mehrpri **35 %**
für das Ändern von Arm- und Hosenslängen bei Verwendung von Konfektionsgrößen.

Maßkleidung **auf Anfrage**
für maßkonfektionierte Jacken, Diensthosen und Dienstmäntel.

Die Artikelnummern für Dienstbekleidung, welche größenabhängig ist, haben in der 5. und 6. Stelle jeweils eine „0“ stehen. Diese beiden Stellen können Sie bei der Bestellung durch Ihre Konfektionsgröße ersetzen. Beispiel: 410 000 Größe 48 = 410 048.

* Übergrößenzuschlag 10 % | ** Übergrößenzuschlag 15 %

Dienstbekleidung

HUPF-Feuerwehrrüberjacke Teil 1 - Größentabelle

| Konfektionsgröße | Körpergröße A | Oberweite B | Rückenbreite I | Jackenlänge E | Ärmellänge F |
|------------------|-------------------------|-----------------------|--------------------------|-------------------------|------------------------|
| K44 | 168 | 118 | 53 | 94 | 61 |
| 44 | 176 | 118 | 53 | 98 | 64 |
| L44 | 184 | 118 | 53 | 102 | 67 |
| K46 | 168 | 122 | 54 | 94 | 61 |
| 46 | 176 | 122 | 54 | 98 | 64 |
| L46 | 184 | 122 | 54 | 102 | 67 |
| K48 | 168 | 126 | 55 | 94 | 61 |
| 48 | 176 | 126 | 55 | 98 | 64 |
| L48 | 184 | 126 | 55 | 102 | 67 |
| K50 | 168 | 130 | 56 | 94 | 61 |
| 50 | 176 | 130 | 56 | 98 | 64 |
| L50 | 184 | 130 | 56 | 102 | 67 |
| K52 | 168 | 134 | 57 | 94 | 61 |
| 52 | 176 | 134 | 57 | 98 | 64 |
| L52 | 184 | 134 | 57 | 102 | 67 |
| K54 | 168 | 138 | 58 | 94 | 61 |
| 54 | 176 | 138 | 58 | 98 | 64 |
| L54 | 184 | 138 | 58 | 102 | 67 |
| K56 | 168 | 142 | 59 | 94 | 61 |
| 56 | 176 | 142 | 59 | 98 | 64 |
| L56 | 184 | 142 | 59 | 102 | 67 |
| K58 | 168 | 146 | 60 | 94 | 61 |
| 58 | 176 | 146 | 60 | 98 | 64 |
| L58 | 184 | 146 | 60 | 102 | 67 |
| K60 | 168 | 150 | 61 | 94 | 61 |
| 60 | 176 | 150 | 61 | 98 | 64 |
| L60 | 184 | 150 | 61 | 102 | 67 |
| K62 | 168 | 154 | 62 | 94 | 61 |
| 62 | 176 | 154 | 62 | 98 | 64 |
| L62 | 184 | 154 | 62 | 102 | 67 |
| K64 | 168 | 158 | 63 | 94 | 61 |
| 64 | 176 | 158 | 63 | 98 | 64 |
| L64 | 184 | 158 | 63 | 102 | 67 |
| K66 | 168 | 162 | 64 | 94 | 61 |
| 66 | 176 | 162 | 64 | 98 | 64 |
| L66 | 184 | 162 | 64 | 102 | 67 |

HUPF-Feuerwehrohosen Teil 2 - Größentabelle - Herren-Latzhosen

| Konfektionsgröße | Bundweite C | Hüftweite D | Körpergröße A | Seitenlänge G | Schrittlänge H |
|------------------|-----------------------|-----------------------|-------------------------|-------------------------|--------------------------|
| K44 | 85 | 102 | 168 | 102 | 76 |
| 44 | 85 | 102 | 176 | 107 | 80 |
| L44 | 85 | 102 | 184 | 112 | 84 |
| K46 | 90 | 106 | 168 | 102 | 76 |
| 46 | 90 | 106 | 176 | 107 | 80 |
| L46 | 90 | 106 | 184 | 112 | 84 |
| K48 | 95 | 110 | 168 | 103 | 76 |
| 48 | 95 | 110 | 176 | 108 | 80 |
| L48 | 95 | 110 | 184 | 113 | 84 |
| K50 | 100 | 114 | 168 | 103 | 76 |
| 50 | 100 | 114 | 176 | 108 | 80 |
| L50 | 100 | 114 | 184 | 113 | 84 |
| K52 | 105 | 118 | 168 | 104 | 76 |
| 52 | 105 | 118 | 176 | 109 | 80 |
| L52 | 105 | 118 | 184 | 114 | 84 |
| K54 | 110 | 122 | 168 | 104 | 76 |
| 54 | 110 | 122 | 176 | 109 | 80 |
| L54 | 110 | 122 | 184 | 114 | 84 |
| K56 | 115 | 126 | 168 | 105 | 76 |
| 56 | 115 | 126 | 176 | 110 | 80 |
| L56 | 115 | 126 | 184 | 115 | 84 |
| K58 | 120 | 130 | 168 | 105 | 76 |
| 58 | 120 | 130 | 176 | 110 | 80 |
| L58 | 120 | 130 | 184 | 115 | 84 |
| K60 | 125 | 134 | 168 | 106 | 76 |
| 60 | 125 | 134 | 176 | 111 | 80 |
| L60 | 125 | 134 | 184 | 116 | 84 |
| K62 | 130 | 138 | 168 | 106 | 76 |
| 62 | 130 | 138 | 176 | 111 | 80 |
| L62 | 130 | 138 | 184 | 116 | 84 |
| K64 | 135 | 142 | 168 | 107 | 76 |
| 64 | 135 | 142 | 176 | 112 | 80 |
| L64 | 135 | 142 | 184 | 117 | 84 |
| K66 | 140 | 146 | 168 | 107 | 76 |
| 66 | 140 | 146 | 176 | 112 | 80 |
| L66 | 140 | 146 | 184 | 117 | 84 |

HUPF-Feuerwehrjacke Teil 3 - Größentabelle - Herren

| Konfektionsgröße | Körpergröße A | Oberweite B | Rückenbreite I | Jackenlänge E | Ärmellänge F |
|------------------|-------------------------|-----------------------|--------------------------|-------------------------|------------------------|
| K44 | 168 | 108 | 44 | 73 | 60 |
| 44 | 176 | 108 | 44 | 76 | 63 |
| L44 | 184 | 108 | 44 | 79 | 66 |
| K46 | 168 | 112 | 45 | 73 | 60 |
| 46 | 176 | 112 | 45 | 76 | 63 |
| L46 | 184 | 112 | 45 | 79 | 66 |
| K48 | 168 | 116 | 46 | 73 | 60 |
| 48 | 176 | 116 | 46 | 76 | 63 |
| L48 | 184 | 116 | 46 | 79 | 66 |
| K50 | 168 | 120 | 47 | 73 | 60 |
| 50 | 176 | 120 | 47 | 76 | 63 |
| L50 | 184 | 120 | 47 | 79 | 66 |
| K52 | 168 | 124 | 48 | 73 | 60 |
| 52 | 176 | 124 | 48 | 76 | 63 |
| L52 | 184 | 124 | 48 | 79 | 66 |
| K54 | 168 | 128 | 49 | 73 | 60 |
| 54 | 176 | 128 | 49 | 76 | 63 |
| L54 | 184 | 128 | 49 | 79 | 66 |
| K56 | 168 | 132 | 50 | 73 | 60 |
| 56 | 176 | 132 | 50 | 76 | 63 |
| L56 | 184 | 132 | 50 | 79 | 66 |
| K58 | 168 | 136 | 51 | 73 | 60 |
| 58 | 176 | 136 | 51 | 76 | 63 |
| L58 | 184 | 136 | 51 | 79 | 66 |
| K60 | 168 | 140 | 52 | 73 | 60 |
| 60 | 176 | 140 | 52 | 76 | 63 |
| L60 | 184 | 140 | 52 | 79 | 66 |
| K62 | 168 | 144 | 53 | 73 | 60 |
| 62 | 176 | 144 | 53 | 76 | 63 |
| L62 | 184 | 144 | 53 | 79 | 66 |
| K64 | 168 | 148 | 54 | 73 | 60 |
| 64 | 176 | 148 | 54 | 76 | 63 |
| L64 | 184 | 148 | 54 | 79 | 66 |
| K66 | 168 | 152 | 55 | 73 | 60 |
| 66 | 176 | 152 | 55 | 76 | 63 |
| L66 | 184 | 152 | 55 | 79 | 66 |

HUPF-Feuerwehrohosen Teil 2 - Größentabelle Herren-Rundbundhosen

| Konfektionsgröße | Bundweite C | Hüftweite D | Körpergröße A | Seitenlänge G | Schrittlänge H |
|------------------|-----------------------|-----------------------|-------------------------|-------------------------|--------------------------|
| K44 | 75 | 102 | 168 | 102 | 76 |
| 44 | 75 | 102 | 176 | 107 | 80 |
| L44 | 75 | 102 | 184 | 112 | 84 |
| K46 | 80 | 106 | 168 | 102 | 76 |
| 46 | 80 | 106 | 176 | 107 | 80 |
| L46 | 80 | 106 | 184 | 112 | 84 |
| K48 | 85 | 110 | 168 | 103 | 76 |
| 48 | 85 | 110 | 176 | 108 | 80 |
| L48 | 85 | 110 | 184 | 113 | 84 |
| K50 | 90 | 114 | 168 | 103 | 76 |
| 50 | 90 | 114 | 176 | 108 | 80 |
| L50 | 90 | 114 | 184 | 113 | 84 |
| K52 | 95 | 118 | 168 | 104 | 76 |
| 52 | 95 | 118 | 176 | 109 | 80 |
| L52 | 95 | 118 | 184 | 114 | 84 |
| K54 | 100 | 122 | 168 | 104 | 76 |
| 54 | 100 | 122 | 176 | 109 | 80 |
| L54 | 100 | 122 | 184 | 114 | 84 |
| K56 | 105 | 126 | 168 | 105 | 76 |
| 56 | 105 | 126 | 176 | 110 | 80 |
| L56 | 105 | 126 | 184 | 115 | 84 |
| K58 | 110 | 130 | 168 | 105 | 76 |
| 58 | 110 | 130 | 176 | 110 | 80 |
| L58 | 110 | 130 | 184 | 115 | 84 |
| K60 | 115 | 134 | 168 | 106 | 76 |
| 60 | 115 | 134 | 176 | 111 | 80 |
| L60 | 115 | 134 | 184 | 116 | 84 |
| K62 | 120 | 138 | 168 | 106 | 76 |
| 62 | 120 | 138 | 176 | 111 | 80 |
| L62 | 120 | 138 | 184 | 116 | 84 |
| K64 | 125 | 142 | 168 | 107 | 76 |
| 64 | 125 | 142 | 176 | 112 | 80 |
| L64 | 125 | 142 | 184 | 117 | 84 |
| K66 | 130 | 146 | 168 | 107 | 76 |
| 66 | 130 | 146 | 176 | 112 | 80 |
| L66 | 130 | 146 | 184 | 117 | 84 |

HUPF-Feuerwehrohosen Teil 2 - Größentabelle Damen-Rundbundhosen

| Konfektionsgröße | Bundweite C | Hüftweite D | Körpergröße A | Seitenlänge G | Schrittlänge H |
|------------------|-------------|-------------|---------------|---------------|----------------|
| 38 | 76 | 107 | 168 | 103 | 75 |
| 40 | 80 | 110 | 168 | 103 | 75 |
| 42 | 84 | 113 | 168 | 103 | 74 |
| 44 | 88 | 116 | 168 | 103 | 74 |
| 46 | 92 | 119 | 168 | 103 | 74 |
| 48 | 98 | 124 | 168 | 103 | 74 |
| 50 | 104 | 129 | 168 | 103 | 73 |
| 52 | 110 | 134 | 168 | 103 | 73 |
| 54 | 116 | 139 | 168 | 103 | 73 |
| 56 | 122 | 144 | 168 | 103 | 73 |
| 76 | 76 | 107 | 176 | 108 | 79 |
| 80 | 80 | 110 | 176 | 108 | 79 |
| 84 | 84 | 113 | 176 | 108 | 78 |
| 88 | 88 | 116 | 176 | 108 | 78 |
| 92 | 92 | 119 | 176 | 108 | 78 |
| 96 | 98 | 124 | 176 | 108 | 78 |
| 100 | 104 | 129 | 176 | 108 | 77 |
| 104 | 110 | 134 | 176 | 108 | 77 |
| 108 | 116 | 139 | 176 | 108 | 77 |
| 112 | 122 | 144 | 176 | 108 | 77 |

HUPF-Feuerwehrjacke Teil 3 - Größentabelle - Damen

| Konfektionsgröße | Körpergröße A | Oberweite B | Rückenbreite I | Jackenlänge E | Ärmellänge F |
|------------------|---------------|-------------|----------------|---------------|--------------|
| 38 | 168 | 106 | 41 | 73 | 60 |
| 40 | 168 | 110 | 42 | 73 | 60 |
| 42 | 168 | 114 | 43 | 73 | 60 |
| 44 | 168 | 118 | 44 | 73 | 60 |
| 46 | 168 | 122 | 45 | 73 | 60 |
| 48 | 168 | 128 | 46,5 | 73 | 60 |
| 50 | 168 | 134 | 48 | 73 | 60 |
| 52 | 168 | 140 | 49,5 | 73 | 60 |
| 54 | 168 | 146 | 51 | 73 | 60 |
| 56 | 168 | 152 | 52,5 | 73 | 60 |
| 76 | 176 | 106 | 41 | 76 | 63 |
| 80 | 176 | 110 | 42 | 76 | 63 |
| 84 | 176 | 114 | 43 | 76 | 63 |
| 88 | 176 | 118 | 44 | 76 | 63 |
| 92 | 176 | 122 | 45 | 76 | 63 |
| 96 | 176 | 128 | 46,5 | 76 | 63 |
| 100 | 176 | 134 | 48 | 76 | 63 |
| 104 | 176 | 140 | 49,5 | 76 | 63 |
| 108 | 176 | 146 | 51 | 76 | 63 |
| 112 | 176 | 152 | 52,5 | 76 | 63 |

Größensystematik und -vergleich

(Beispieldarstellung auszugsweise!)

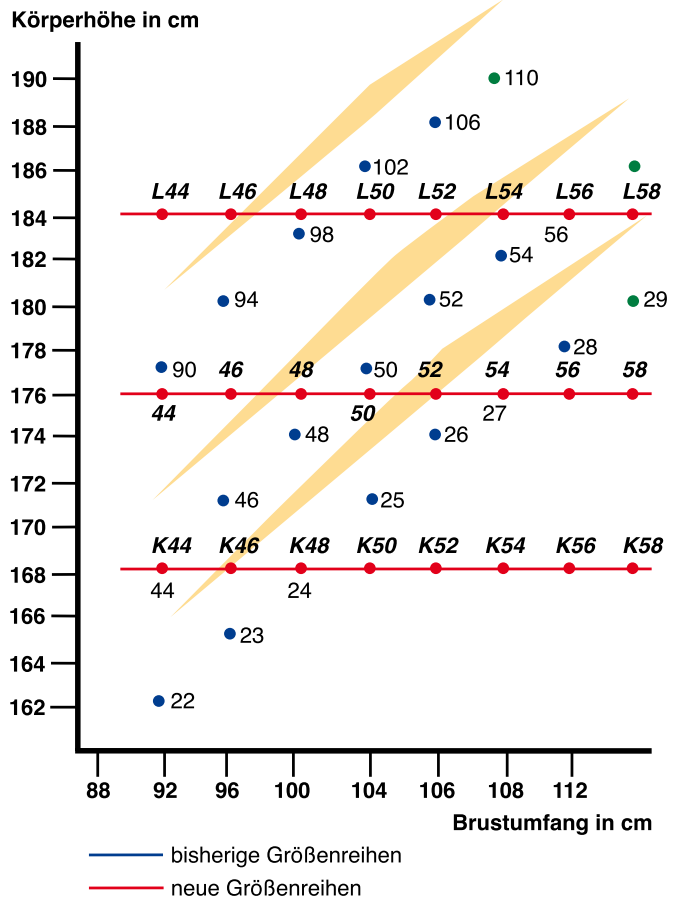

Informationshinweis zu HuPF-Größen

| | | | | |
|-----|-----|----|---|----------------|
| 48 | 50 | 52 | = | Normale Größen |
| K48 | K50 | | = | Kurze Größen |
| L48 | L50 | | = | Lange Größen |

PFLEGESYMBOLLE GEMÄSS TEXTILKENNZEICHNUNGSGESETZ KG

| | | | | | | | | | |
|--|--|----------------|-----------------|----------------|-----------------|----------------|------------------------------|------------|---------------|
| <p>Waschen</p> | | | | | | | | | |
| | Normalwaschgang | Schonwaschgang | Normalwaschgang | Schonwaschgang | Normalwaschgang | Schonwaschgang | Schonwaschgang | Handwäsche | nicht waschen |
| <p>Die Zahlen im Waschbottich entsprechen den maximalen Waschttemperaturen, die nicht überschritten werden dürfen. Der Balken unterhalb des Waschbottichs verlangt nach einer (mechanisch) milderen Behandlung (zum Beispiel Schongang). Er kennzeichnet Waschzyklen, die sich zum Beispiel für pflegeleichte und mechanisch empfindlichen Artikel eignen.</p> | | | | | | | | | |
| <p>Chloren</p> | | | | | | | | | |
| | <p>Chlorbleiche möglich</p> | | | | | | | | |
| <p>Bügeln</p> | | | | | | | | | |
| | <p>Die Punkte kennzeichnen die Temperaturbereiche der Reglerbügelisen.</p> | | | | | | | | |
| <p>chemische Reinigung</p> | | | | | | | | | |
| | <p>auch Kiloreinigung möglich</p> | | | | | | <p>Mit Vorbehalt möglich</p> | | |
| <p>Die Buchstaben sind für den Chemischreiner bestimmt. Sie geben einen Hinweis auf die in Frage kommenden Lösemittel. Der Strich unterhalb des Kreises verlangt bei der Reinigung nach einer Beschränkung der mechanischen Beanspruchung der Feuchtigkeitszugabe und der Temperatur.</p> | | | | | | | | | |
| <p>Tumbler-Trocknung</p> | | | | | | | | | |
| | <p>Die Punkte kennzeichnen die Trocknungsstufe der Tumbler (Wäschetrockner).</p> | | | | | | | | |



429 200



430 401



429 204



429 301



430 501

Feuerwehr-Bundhosen und -Latzhosen nach HuPF Teil 2 zertifiziert nach DIN EN ISO 11612:2015-11

Feuerwehr-Bundhose HuPF Teil 2 schwarzblau

DIN EN ISO 11612:2015-11. Bund angeschnitten, mit Gürtel. Hosenschlitz mit Reißverschluss, 2 eingesetzte Seitentaschen, 1 Gesäßtasche mit Patte und Knopf, 2 Blasebalgtaschen mit Patten und verdecktem Klettverschluss. Hose in öl- und wasserabweisender Ausrüstung, waschbar. Größen 44-66 sowie K- und L-Größen.

| | | |
|---------|--------------------------------|-------|
| 429 200 | 100 % Baumwolle FR Flamstop® | 33,00 |
| 430 400 | 50 % Kermel® / 50 % Viskose FR | 65,00 |
| 430 600 | 50 % Nomex® / 50 % Viskose FR | 59,00 |

Feuerwehr-Bundhose HuPF Teil 2 wie oben, jedoch mit einem 3M-Reflexstreifen gelb/silber/gelb

ca. 50 mm breit umlaufend an jedem Hosenbein

| | | |
|---------|--------------------------------|-------|
| 429 201 | 100 % Baumwolle FR Flamstop® | 38,00 |
| 430 401 | 50 % Kermel® / 50 % Viskose FR | 71,00 |
| 430 601 | 50 % Nomex® / 50 % Viskose FR | 65,00 |

Feuerwehr-Bundhose HuPF Teil 2 wie oben, jedoch mit 3M-Reflexstreifen gelb/silber/gelb

ca. 50 mm quer umlaufend und ca. 76 mm senkrecht wie Überhose HuPF 09/2006 Teil 4 und gemäß DGUV-Empfehlung.

| | | |
|---------|--------------------------------|-------|
| 429 204 | 100 % Baumwolle FR Flamstop® | 52,00 |
| 430 404 | 50 % Kermel® / 50 % Viskose FR | 96,00 |
| 430 604 | 50 % Nomex® / 50 % Viskose FR | 90,00 |

Feuerwehr-Latzhose HuPF Teil 2 schwarzblau

DIN EN ISO 11612:2015-11, Brustlatz und hochgezogener Nierenschutz, verstellbare Hosenträger, Hosenschlitz mit Reißverschluss, 2 aufgesetzte Seitentaschen, 1 Gesäßtasche mit Patte und Knopf, 2 Blasebalgtaschen mit Patten und verdecktem Klettverschluss, Brustlatztasche mit Reißverschluss, Bundweitenverstellung, öl- und wasserabweisende Ausrüstung, waschbar. Größen 44-66 sowie K- und L.

| | | |
|---------|--------------------------------|-------|
| 429 301 | 100 % Baumwolle FR Flamstop® | 36,00 |
| 430 500 | 50 % Kermel® / 50 % Viskose FR | 69,00 |
| 430 700 | 50 % Nomex® / 50 % Viskose FR | 63,00 |

Feuerwehr-Latzhose HuPF Teil 2 wie oben, jedoch mit einem 3M-Reflexstreifen gelb/silber/gelb

ca. 50 mm breit umlaufend an jedem Hosenbein

| | | |
|---------|--------------------------------|-------|
| 429 302 | 100 % Baumwolle FR Flamstop® | 45,00 |
| 430 501 | 50 % Kermel® / 50 % Viskose FR | 73,00 |
| 430 701 | 50 % Nomex® / 50 % Viskose FR | 67,00 |

Feuerwehr-Latzhose HuPF Teil 2 wie oben, jedoch mit 3M-Reflexstreifen gelb/silber/gelb

ca. 50 mm quer umlaufend und ca. 76 mm senkrecht wie Überhose HuPF 09/2006 Teil 4 und gemäß DGUV-Empfehlung

| | | |
|---------|--------------------------------|--------|
| 429 304 | 100 % Baumwolle FR Flamstop® | 69,00 |
| 430 504 | 50 % Kermel® / 50 % Viskose FR | 101,00 |
| 430 704 | 50 % Nomex® / 50 % Viskose FR | 95,00 |

Zusatzausstattungen für Bund- und Latzhosen HuPF Teil 2

Alle Zusatzausstattungen sind als Sonderanfertigungen von Umtausch und Rücknahme ausgeschlossen. Preise mengenabhängig auf Anfrage.

| | | |
|---------|---|-------------|
| 430 696 | Knieverstärkung für Hosen HuPF Teil 2 | auf Anfrage |
| | durch doppellagige Ausführung des Oberstoffes im Kniebereich. | |
| 430 698 | Kniepolster für Hosen HuPF Teil 2 | auf Anfrage |
| | seitlich herausnehmbar in Ausführung einer doppelt verstepptem Isolationseinlage im Kniebereich. | |
| 430 697 | Kniepolster für Hosen HuPF Teil 2 | auf Anfrage |
| | durch seitlich herausnehmbares Schutzpolster in Ausführung geschäumte FR-Platte (wie bei Überhose HuPF Teil 4), dafür wird Tasche aus Oberstoff im Kniebereich der Hose angebracht. | |

Feuerwehr-Einsatzjacken nach HuPF Teil 3 zertifiziert nach DIN EN ISO 11612:2015-11

Feuerwehr-Einsatzjacke HuPF Teil 3 schwarzblau
DIN EN ISO 11612:2015-11. Hochverschleißbare, abgefütterte Jacke, Umlegekragen mit einer Lasche verschließbar, Golf Falten im Rücken, verdeckter Front-Reißverschluss, eingesetzte Ärmel mit Ellbogenverstärkung, Ärmel am Saum mit Lasche und Klettverschluss zur Weitenverstellung, Jackensaum mit Kordelzug. 2 eingesetzte Brusttaschen mit Patte und Klettverschluss, linke Brusttasche zur Aufnahme eines Funkgerätes, 2 Innentaschen mit Reißverschluss. Schlaufe für Karabinerhaken. Oberstoff in öl- und wasserabweisender Ausrüstung, waschbar. Größen 44-66 sowie K- und L-Größen.

| | | |
|----------------|---------------------------------------|--------------|
| 429 900 | 100 % Baumwolle FR Flamstop® | 59,00 |
| 430 100 | 50 % Kermet® / 50 % Viskose FR | 94,00 |
| 430 300 | 50 % Nomex® / 50 % Viskose FR | 87,00 |



429 900

429 800 Feuerwehr-Einsatzjacke HuPF Teil 3 orange **98,00**

mit silbernen, umlaufenden Reflexstreifen 50 mm, davon 2 x am Saum und 1 x an den Jackenärmeln, DIN EN ISO 11612:2015-11. Hochverschleißbare, abgefütterte Jacke, Umlegekragen mit einer Lasche verschließbar, Golf Falten im Rücken, verdeckter Front-Reißverschluss, eingesetzte Ärmel mit Ellbogenverstärkung, Ärmel am Saum mit Lasche und Klettverschluss zur Weitenverstellung, Jackensaum mit Kordelzug. 2 eingesetzte Brusttaschen mit Patte und Klettverschluss, linke Brusttasche zur Aufnahme eines Funkgerätes, 2 Innentaschen mit Reißverschluss. Oberstoff schwer entflammbar, waschbar. Größen 44-66, ab Größe 62 10% ÜgZ.

| | | |
|----------------|---------------------------------------|---------------|
| 429 980 | 100 % Baumwolle FR Flamstop® | 96,00 |
| 431 300 | 50 % Kermet® / 50 % Viskose FR | 135,00 |
| 431 100 | 50 % Nomex® / 50 % Viskose FR | 128,00 |



429 980

Feuerwehr-Einsatzjacke HuPF Teil 3 Modell ALLGÄU

Jacke schwarzblau wie oben, jedoch mit Reflexbestreifung nach HuPF Teil 1 08/1999 gelb/silber/gelb und mit neongelbem, abnehmbarem Rückenschild FEUERWEHR auf Klettband, zusätzlich mit 2 eingesetzte Seitentaschen mit Patte und Klettverschluss, mit Flauschband für Namenstreifen. Größen 44-66 sowie K- und L-Größen.

| | | |
|----------------|---------------------------------------|---------------|
| 429 984 | 100 % Baumwolle FR Flamstop® | 112,00 |
| 431 304 | 50 % Kermet® / 50 % Viskose FR | 159,00 |
| 431 104 | 50 % Nomex® / 50 % Viskose FR | 152,00 |

Feuerwehr-Einsatzjacke HuPF Teil 3 Modell BROCKEN

Jacke schwarzblau wie oben, jedoch mit Warn- und Reflexbestreifung nach HuPF Teil 1 09/2006 gelb/silber/gelb sowie waagrecht silberne, retroreflektierende Reflexstreifen im Brust- und Rückenbereich und mit neongelbem, abnehmbarem Rückenschild FEUERWEHR auf Klettband, zusätzlich mit 2 eingesetzte Seitentaschen mit Patte und Klettverschluss, mit Flauschband für Namenstreifen.

| | | |
|----------------|---------------------------------------|---------------|
| 429 985 | 100 % Baumwolle FR Flamstop® | 143,00 |
| 431 305 | 50 % Kermet® / 50 % Viskose FR | 179,00 |
| 431 105 | 50 % Nomex® / 50 % Viskose FR | 169,00 |

Feuerwehr-Einsatzjacke HuPF Teil 3 Modell BROCKEN Membran

Jacke schwarzblau, wie oben, jedoch zusätzlich mit AIRTEX®-Membrane (Nässesperre).

| | | |
|----------------|---------------------------------------|---------------|
| 429 985 | 100 % Baumwolle FR Flamstop® | 143,00 |
| 431 305 | 50 % Kermet® / 50 % Viskose FR | 179,00 |
| 431 105 | 50 % Nomex® / 50 % Viskose FR | 169,00 |



429 984



427 701 / 427 800

Feuerwehr-Einsatzjacke Modell OBERSTDORF schwarzblau

mit Schulterkoller aus 50 % Kermel®/50 % Viskose FR, DIN EN ISO 11612:2015-11, mit Reflexbestreifung nach HuPF Teil 1 08/1999 gelb/silber/gelb sowie abnehmbarer Schulterkoller EN 471 mit waagerechten Reflexstreifen silber und auf dem Koller schwarzer Rückenaufdruck FEUERWEHR auf silbernem Untergrund (statt separatem Rückenschild FEUERWEHR). Der Koller wird mittels Klettverschluss angebracht. Hochverschießbare, abgefütterte Jacke, Umlegekragen mit einer Lasche verschließbar, Golfalten im Rücken, verdeckter Front-Reißverschluss, eingesetzte Ärmel mit Ellbogenverstärkung, Ärmel am Saum mit Lasche und Klettverschluss zur Weitenverstellung, Jackensaum mit Kordelzug. 2 eingesetzte Brust- und Seitentaschen mit Patte und Klettverschluss, linke Brusttasche zur Aufnahme eines Funkgerätes, 2 Innentaschen mit Reißverschluss. Mit Flauschband für Namenstreifen. Oberstoff in öl- und wasserabweisender Ausrüstung, waschbar sowie chemisch zu reinigen. Größen 44-66 sowie K- und L-Größen

427 701 Einsatzjacke Modell OBERSTDORF 158,00
mit Schulterkoller leuchtorange RAL 2005

427 702 Einsatzjacke Modell OBERSTDORF 158,00
mit Schulterkoller leuchtgelb RAL 1026

427 800 Feuerwehr-Latzhose Modell OBERSTDORF 91,00

schwarzblau aus 50 % Kermel®/50 % Viskose FR, DIN EN ISO 11612:2015-11, in Anlehnung an HuPF Teil 2 mit 2 Warn- und Reflexstreifen gelb/silber/gelb an den Hosenbeinen. Brustlatz und angeschnittener Nierenschutz, verstellbare Hosenträger, Hosenschlitz mit Reißverschluss, 2 aufgesetzte Seitentaschen, 1 Gesäßtasche mit Patte und Knopf, 2 Blasebalgtaschen mit Patten und verdecktem Klettverschluss, Brustlatztasche mit Reißverschluss, Bundweitenverstellung. Hose in öl- und wasserabweisender Ausrüstung, waschbar sowie chemisch zu reinigen. Größen 44-66 sowie K- und L-Größen.



427 702 / 427 800

425 420 Einsatzjacke für Technische Hilfeleistung 209,60

aus Euramid®/Lenzing FR 265 g/m² ohne Membran gelb abgesetzt. EG-Baumusterprüfbescheinigung 15.1.72.0073, ohne Membrane/Nässesperre EN 11612:2015-11, standardmäßig dunkelblau mit leuchtgelber Absetzung des Brust-, Schulter- und Oberarmbereich. Vollabfütterung mit leichtem, schwer entflammbarem Futter. Für gute Sichtbarkeit Warn- und Reflexstreifen gelb/silber/gelb im Design HuPF Teil 1 09/06, abnehmbares Rückenschild, gelb, FEUERWEHR. Hochgeschlossener Stehkragen. Frontreißverschluss wird verdeckt durch doppelte Abdeckleiste mit Klett. Die Jacke beinhaltet eine Oberarmtasche mit Stiftächern (Pattengröße der Tasche geeignet zur Platzierung von Ortswappen), eine Napoleontasche unter der linken Abdeckleiste, eine Halterung für Knickkopfleuchte auf der Abdeckleiste, eine eingesetzte Tasche mit vertikalem Eingriff auf rechtem Vorderteil, sowie Gummizug im Taillebenbereich. Zwei eingesetzte FUG-Taschen mit Patte und Auslassöffnung im Brustbereich. Antennenlasche und Mikrofonhalterung rückseitig mit Flauschband zur Fixierung eines Schulterkollers oder Namensstreifens ausgestattet. Zwei eingesetzte Seitentaschen mit Patte und Klett (links mit Lasche inkl. Karabinerhaken). Zwei eingesetzte Innentaschen mit Reißverschluss. Ärmel mit Strickbund und Klettlasche zur Weitenverstellung, sowie ergonomische Schnittführung der Ärmel. Reißverschlussvorrichtung zum Einbringen eines schwer entflammaren Fleecefutters. Saugsperr im Jackensaum, sowie Revisionsöffnung mit Reißverschluss und Kordelzug mit Stopper im Jackensaum. Lieferbare Größen: 44-64, L44-L64, K44-K64.



425 420

425 421 Einsatzjacke für Technische Hilfeleistung 236,80

aus Euramid®/Lenzing FR 265 g/m² mit Membran gelb abgesetzt.

425 422 Einsatzjacke für Technische Hilfeleistung 244,30

aus Euramid®/Lenzing FR 265 g/m² mit Membran orange abgesetzt.

425 423 Einsatzjacke für Technische Hilfeleistung 244,30

aus Euramid®/Lenzing FR 265 g/m² mit Membran rot abgesetzt.

425 424 Einsatzjacke für Technische Hilfeleistung 241,30

aus Euramid®/Lenzing FR 265 g/m² mit Membran schwarz/blau abgesetzt.



425425 Fleecefutter für THL-Jacke 36,80

Das Futter ist schwarz, schwer entflammbar und per Reißverschluss in THL-Einsatzjacke einziehbar.

425 430 Bundhose für Technische Hilfeleistung 147,80

aus Euramid®/Lenzing FR 265 g/m² ohne Membran, EG-Baumusterprüfbescheinigung 15.1.72.0073, ohne Membrane/Nässesperre EN 11612:2015-11, dunkelblau und vollabgefüttert mit leichtem, schwer entflammarem Futter. Warn- und Reflexstreifen gelb/silber/gelb in Anlehnung an HuPF Teil 4, DGUV-konform sorgen für gute Sichtbarkeit. Angeschchnittener Bund, einem Hosenschlitz mit Reißverschluss, zwei eingesetzte Seitentaschen, Gesäßtasche mit Patte und Knopfverschluss Taillelengummi, zwei aufgesetzte Blasebalgtaschen mit Patte und Klettverschluss, Knieverstärkung aus beschichtetem Para-Aramid mit fest vernähtem Polster, Schleifschutz am Hosensaum, Saugsperr innen am Hosensaum. abtrennbare Hosenträgersystem mit gepolsterten Trägerbändern. Lieferbare Größen: 44-64, L44-64, K44-64.

425 431 Bundhose für Technische Hilfeleistung 170,30

aus Euramid®/Lenzing FR 265 g/m² mit Membran.



425 430



425 460 rot

Brandschutz-/TH-Bekleidung

zertifiziert nach EN 469 z1, y1, x1, geeignet für Brandbekämpfung außer Innenangriff.

425 460 **THL Einsatzjacke TECHNO EXTREM ohne Membran** 298,50

Oberstoff 50 % Euramid®/50 % Viskose FR, 300 g/m², Farbe: dunkelblau, Baumwollinnenfutter. Das Reflexmaterial ist in Anlehnung an HUPF Teil 1 Ausgabe 09/2006 gestaltet. An den Ärmeln Ellenbogenschutz anatomisch ausgearbeitet aus Riffelblech (100 % Kevlar®). Ausgestattet mit zwei eingesetzten Seitentaschen, jeweils mit Patte und 1 Karabinerhaken rechts, zwei Brusttaschen mit Patte als Funkgerätetasche, Flausch für Namensstreifen. Der Reißverschluss ist mit Blende abgedeckt. Die Ärmel sind mit Strickbündchen mit Daumenloch versehen und können am Ärmelsaum mittels Kunststoffflasche und Klett/ Flausch verstellt werden. Zur weiteren Ausstattung gehören ein großer Umlegekragen mit Lasche im Schulterbereich, sowie Abriebschutz durch Riffelblech (100 % Kevlar®). Auf der Vorderseite der Jacke befindet sich eine Lampenhalterung für Knicklampen, eine Napoleontasche mit Reißverschluss und eine Stifttasche. Mit Rückenschild „FEUERWEHR“. Weitere Farben sind als Sonderanfertigung lieferbar. Lieferbare Größen: S- XXL.

425 461 **THL Einsatzjacke TECHNO EXTREM mit PU-Membran** 339,00

425 470 **THL Einsatzlatzhose ohne Membran** 193,20

Oberstoff 50% Euramid®/50% Viskose FR, 300 g/m². Die Hose bietet ein hochgezogenes Rückenteil, einen Hosenbund vorne mit Klett/Flausch, sowie Gummizug im Bund. Zur guten Erkennbarkeit ist Reflexbestreifung nach HUPF-Teil 4 angebracht. Zwei Seitentaschen mit Taschenbeutel und Patten sind mit Klett- und Flausch zu verschließen, 2 auf der rechten Schenkeltasche komplettieren die Hose. Für Arbeiten auf den Knien ist eine ergonomische Knieverstärkung mit Riffelblech (Bewegungsfalte) angebracht und das Kniepolster fest eingenäht. Dazu kommt ein Abriebschutz am Saum in der Beininnenseite (Knöchelschutz). Das Hosenträgersystem mit gepolstertem Schulterbereich ermöglicht ein bequemes tragen der Hose und der Schnellverschluss vorne sorgt für einfaches öffnen und schließen der Hose. Größen: 46 - 64. Auf Anfrage auch mit Bestreifung silber/sipi erhältlich.

425 471 **THL Einsatzlatzhose mit PU-Membran** 232,50



425 470

Feuerwehr-Überjacke

EN 469:2005-11, DIN EN 469:469:2007-2

schwarzblau mit Funktionsmembrane, Isolationslage und Innenfutter. Leistungsstufen nach EN 469: Xf2 Xr2 Y2 Z1 oder Xf2 Xr2 Y2 Z2. Frontseitiger Panik-Reißverschluss, breite Frontblende mit Klettverschluss, Umlegekragen mit Klett-Weitenverstellung, weitenverstellbare Ärmel, Strickbündchen mit Daumenschlaufe, 2 eingesetzte Seitentaschen mit Patten und Klettverschluss, linke Seitentasche mit Schlaufe und Karabinerhaken, links eingesetzte Brusttasche längenverstellbar für Funkgerät mit Sicherungsklettband sowie und Klettflasche zur Antennenfixierung, aufgesetzte Innentasche mit Klettverschluss, Flauschband für Namenstreifen. Jackensaum mit Nässesperre, Jacke mit öl- und wasserabweisende Ausrüstung, wasch- und reinigungsbeständig. Mit Reflexbestreifung gelb/silber/gelb nach HuPF Teil 1 08/1999, abnehmbares gelbes Klett-Rückenschild mit Aufschrift FEUERWEHR mit Klettband. Größen 44-66 sowie K- und L-Größen.



428 801

428 801 Feuerwehr-Überjacke EN 469 250,00

Nomex® Outershell Tough mit Nässeschutz-Membrane Airtex®, Leistungsstufen Xf2 Xr2 Y2 Z1

428 500 Feuerwehr-Überjacke EN 469 262,00

Nomex® Outershell Tough mit Nässeschutz-Membrane Sympatex®, Leistungsstufen Xf2 Xr2 Y2 Z2

428 001 Feuerwehr-Überjacke EN 469 254,00

Kermel® Heroskin mit Nässeschutz-Membrane Airtex®, Leistungsstufen Xf2 Xr2 Y2 Z1

428 402 Feuerwehr-Überjacke EN 469 266,00

Kermel® Heroskin mit Nässeschutz-Membrane Sympatex®, Leistungsstufen Xf2 Xr2 Y2 Z2

Feuerwehr-Überjacke EN 469

wie oben, jedoch in Kurz-Version 82 cm Länge in Farbe rot, mit Reflexbestreifung gelb/silber/gelb nach HuPF Teil 1 09/2006 inkl. waagerechter retroreflektierender Reflexstreifen silber im Brust- und Rückenbereich, abnehmbares gelbes Klett-Rückenschild mit Aufschrift FEUERWEHR mit Klettband, auch in kleinen Größen ab Größe 38 lieferbar, Größen 38-66 sowie K- und L-Größen.



428 918

428 918 Feuerwehr-Überjacke EN 469 rot 318,00

Nomex® Comfort mit Nässeschutz-Membrane Airtex®-S, Leistungsstufen Xf2 Xr2 Y2 Z2

Feuerwehr-Überhose EN 469

EN 469:2005-11, DIN EN 469:469:2007-2

schwarzblau mit Funktionsmembrane, Isolationslage und Innenfutter. Typ B 4-lagig. Leistungsstufen nach EN 469: Xf2 Xr2 Y2 Z1 oder Xf2 Xr2 Y2 Z2. Verlängerte Hinterhose mit elastischen, verstellbaren Hosenträger, Bund mit Gummizug, Bundverschluss und Weitenverstellung sowie Hosenschlitz mit Klettband, Aufhängeschlaufe, 2 seitliche Taschendurchgriffe mit Klettverschluss und Lasche, 2 Blasebalg-Taschen mit Patten und Klettverschluss, Messertasche. Kniepolstertasche mit Kniepolster, Fußweitenverstellung mit Reißverschluss, Saugsperrung und Abriebschutz am Hosensaum, Hose mit öl- und wasserabweisende Ausrüstung, wasch- und reinigungsbeständig. Mit Reflexbestreifung gelb/silber/gelb waagrecht und senkrecht nach HuPF Teil 4. Doppelgrößen O-IV (44/48 bis 62/64) sowie K- und L-Größen.

429 632 Feuerwehr-Überhose EN 469 155,00

Nomex® Outershell Tough mit Nässeschutz-Membrane Airtex®, Leistungsstufen Xf2 Xr2 Y2 Z1

429 771 Feuerwehr-Überhose EN 469 164,00

Nomex® Outershell Tough mit Nässeschutz-Membrane Sympatex®, Leistungsstufen Xf2 Xr2 Y2 Z2

429 690 Feuerwehr-Überhose EN 469 160,00

Kermel® Heroskin mit Nässeschutz-Membrane Airtex®, Leistungsstufen Xf2 Xr2 Y2 Z1

429 792 Feuerwehr-Überhose EN 469 169,00

Kermel® Heroskin mit Nässeschutz-Membrane Sympatex®, Leistungsstufen Xf2 Xr2 Y2 Z2

429 638 Feuerwehr-Überhose EN 469 Farbe Rot Typ B 198,00

4-lagig Nomex® Comfort mit Nässeschutz-Membrane Airtex®-S, Leistungsstufen Xf2 Xr2 Y2 Z2



429 632

429 690



428 805



428 914



429 634

429 794

Feuerwehr-Überjacke HuPF Teil 1

nach HuPF 09/2006, EN 469:2005-11, DIN EN 469:469:2007-2, schwarzblau mit Funktionsmembrane, Isolationslage und Innenfutter. Leistungsstufen nach EN 469: Xf2 Xr2 Y2 Z2. Frontseitiger Panik-Reißverschluss, breite Frontblende mit Klettverschluss, Umlegekragen mit Klett-Weitenverstellung, weitenverstellbare Ärmel, Strickbündchen mit Daumenschlaufe, 2 eingesetzte Seitentaschen mit Patten und Klettverschluss, linke Seitentasche mit Schlaufe und Karabinerhaken, links eingesetzte Brusttasche längenverstellbar für Funkgerät mit Sicherungsklettband sowie und Klettflasche zur Antennenfixierung, aufgesetzte Innentasche mit Klettverschluss, Flauschband für Namensstreifen. Jackensaum mit Nässesperre, Jacke mit öl- und wasserabweisende Ausrüstung, wasch- und reinigungsbeständig. Mit Reflexbestreifung gelb/silber/gelb nach HuPF Teil 1 09/2006 inkl. waagerechter retroreflektierender Reflexstreifen silber auf Brust und Rücken, abnehmbares gelbes Klett-Rückenschild mit Aufschrift FEUERWEHR mit Klettband. Größen 44-66 sowie K- und L-Größen.

- | | | |
|---------|---|--------|
| 428 805 | Feuerwehr-Überjacke Nomex® Outershell Tough mit Nässeschutz-Membrane Airtex®-S. | 268,00 |
| 428 702 | Feuerwehr-Überjacke Nomex® Outershell Tough mit Nässeschutz-Membrane Sympatex®. | 275,00 |
| 428 004 | Feuerwehr-Überjacke Kermel® Heroskin mit Nässeschutz-Membrane Airtex®-S. | 272,00 |
| 428 602 | Feuerwehr-Überjacke Kermel® Heroskin mit Nässeschutz-Membrane Sympatex®. | 279,00 |

Feuerwehr-Überjacke HuPF Teil 1 nach HuPF 09/2006 wie oben, jedoch in Farbe orange

- | | | |
|---------|---|--------|
| 428 204 | Feuerwehr-Überjacke Nomex® Outershell Tough mit Nässeschutz-Membrane Airtex®-S. | 324,00 |
|---------|---|--------|

Feuerwehr-Überjacke HuPF Teil 1 schwarzblau

wie oben, jedoch **Kurz-Version**, auch ab Größe 38 lieferbar, Größen 38-66 sowie K- und L-Größen

- | | | |
|---------|---|--------|
| 428 914 | Feuerwehr-Überjacke Nomex® Outershell Tough mit Nässeschutz-Membrane Airtex®-S. | 253,00 |
|---------|---|--------|

Feuerwehr-Überhose HuPF Teil 4 Typ B 4-lagig

nach HuPF 09/2006, EN 469:2005-11, DIN EN 469:469:2007-2, schwarzblau mit Funktionsmembrane, Isolationslage und Innenfutter. Leistungsstufen nach EN 469: Xf2 Xr2 Y2 Z2. Verlängerte Hinterhose mit elastischen, verstellbaren Hosenträger, Bund mit Gummizug, Bundverschluss und Weitenverstellung sowie Hosenschlitz mit Klettband, mit Aufhängeschlaufe, 2 seitliche Taschendurchgriffe mit Klettverschluss und Lasche, 2 Blasebalg-Taschen mit Patten und Klettverschluss, mit Messertasche. Kniepolstertasche mit Kniepolster, Fußweitenverstellung mit Reißverschluss, Saugsperrung und Abriebschutz am Hosensaum, Hose mit öl- und wasserabweisende Ausrüstung, wasch- und reinigungsbeständig. Mit Reflexbestreifung gelb/silber/gelb waagrecht und senkrecht nach HuPF Teil 4 09/2006. Doppelgrößen O-IV (44/48 bis 62/64) sowie K- und L-Größen.

- | | | |
|---------|--|--------|
| 429 634 | Feuerwehr-Überhose Nomex® Outershell Tough mit Nässeschutz-Membrane Airtex®-S. | 165,00 |
| 429 773 | Feuerwehr-Überhose Nomex® Outershell Tough mit Nässeschutz-Membrane Sympatex®. | 174,00 |
| 429 794 | Feuerwehr-Überhose Kermel® Heroskin mit Nässeschutz-Membrane Airtex®-S. | 169,00 |
| 429 793 | Feuerwehr-Überhose Kermel® Heroskin mit Nässeschutz-Membrane Sympatex®. | 178,00 |

Zusatzausstattungen für Überhosen EN 469 und HuPF Teil 4

Diese Sonderanfertigungen sind von Umtausch und Rücknahme ausgeschlossen.

- | | | |
|---------|--|-------------|
| 430 790 | Hosenschlitz mit Reißverschluss (statt mit Klett) | auf Anfrage |
| 430 792 | Seitentaschen als Taschenbeutel (statt mit Durchgriff) | auf Anfrage |
| 430 796 | Knieverstärkung KPC als Auflage aus Kevlar®/PU/Carbon für Überhosen HuPF Teil 4 (auf Knietasche) durch Anbringen der Schutzauflage auf den Oberstoff im Kniebereich. | auf Anfrage |

428 915 Feuerwehr-Überjacke Typ SCHWERIN nach HuPF 09/2006, Kurzjacke 270,00

Oberstoff NOMEX Outershell Tough, Membrane AIRTEX-S, Fasernadelvlies versteppt mit Aramid/Viskose, Leistungsstufe X2/Y2/Z2, Farbe schwarzblau, spinddüsengefärbt, antistatisch. Kurzversion Länge 82 cm, Umlegekragen, verstellbare Ärmel, 2 Seiten-, 1 längenverstellbare Brusttasche für Funkgerät, mit Karabinerhaken, Ausstattung mit 3M Reflexstreifen gelb-silber-gelb nach HuPF Teil 1 09/2006 einschl. Rückenschild FEUERWEHR auf Klett, Flauschband für Namensstreifen, mit Panik-Reißverschluss. Zertifiziert nach HuPF Teil 1 09/2006 und EN 469:2005, Größen 44-66 sowie K- und L-Größen

Mit zusätzlichen Sonderausstattungen:

- Lampenhalterung für Handleuchte
- verlängertes Ärmelbündchen mit Daumenloch
- Revisionsöffnung im Saum
- Doppelnaht bei allen Reflexstreifen



428 915

429 635 Feuerwehr-Überhose Typ SCHWERIN nach HuPF 09/2006 205,00

Oberstoff NOMEX Outershell Tough, Farbe schwarzblau, Membrane AIRTEX-S, Fasernadelvlies versteppt mit Aramid/Viskose, Leistungsstufe X2/Y2/Z2, spinddüsengefärbt, antistatisch. Wechselbare FL-Platte als Knieschutz, verstellbare Hosenträger, verlängerte Hinterhose, Bund weitenverstellbar mit Nässesaugsperr, Fußweitenverstellung mit Reißverschluss, Nässesperre am Hosensaum, 3M Reflexstreifen gelb/ silber/ gelb längs und quer. Zertifiziert nach HuPF Teil 4 09/2006 und EN 469:2005, Doppelgrößen O-V sowie K- und L-Größen.

Mit zusätzlichen Sonderausstattungen:

- Knieverstärkung (PU-Carbon) mit Doppelnaht
- Hosenträger in orange in verstärkter Qualität
- Trittaussparung am hinterem Hosensaum mit Scheuerschutz
- Revisionsöffnung im Bund
- Doppelnaht bei allen Reflexstreifen



429 635



**Schutzklassen nach EN 469
Leistungsstufen für die Brandbekämpfung**

- X** Wärmeübergang
 - Xf** Wärmeübergang Flamme
 - Xr** Wärmeübergang Strahlung
- Y** Wasserdichtigkeit
- Z** Wasserdampfdurchgangswiderstand (Atmungsaktivität)

Seit **60** Jahren mit
NOVOTEX ISOMAT
geschützt in den Einsatz



-  **Premium Schutzbekleidung**
- zahlreiche Patente, Gebrauchs- und Geschmacksmuster
- Materialien von führenden Herstellern



Thermo-Man Test mit **0** Verbrennungen
(auch nach 30 Wäschen)

www.nti-tex.de

- **Novotex-Isomat ist seit 1956 Hersteller von Schutzbekleidung**
- **Zertifiziert nach ISO 9001:2000**
- Feuerwehr-Überbekleidung
- Feuerwehr-Einsatzbekleidung
- Feuerwehr Kopfschutzhauben usw.
- Jugendfeuerwehr-Bekleidung
- Feuerwehr-Uniformen
- Feuerwehr Pullover + Strickjacken
- Forst- und Schnittschutzbekleidung

www.novotex-isomat.de

Feuerwehr-Überjacke NTI nach EN 469:2005 +A1+AC 2006, Leistungsstufe X2/Y2/Z2

Oberstoff NOMEX Outershell Tough ist besonders temperaturbeständig, reißfest und farbecht, Membranen-System von GE ePTFE, Membrane ist besonders temperaturbeständig und flüssigkeitsdicht, Isolationsfutter aus sehr dünnem und leichtem NOMEX-Kevlar® Gewebe mit besten Wärmewiderstandswerten. 3M Reflexbestreifung nach HuPF 09/2006 inkl. Rückenschild FEUERWEHR, Ausstattung: Schulterpolsterung für Atemschutzgerät, ergonomischer, vorgeformter Ellenbogenbereich verstärkt mit Silikon/Karbon/Kevlar®, Napoleon-tasche mit Reißverschluss, Panikreißverschluss in leuchtgelb einfach austauschbar, Signalklettverschluss aus leuchtrotem Klettband (eine nicht geschlossene Jacke ist sofort zu erkennen), 2 anpassbare Funkgeräetaschen, Lampenhalterung mit Sicherungskarabiner, verstellbare Armgiebel, Reflexpaspel zur Körperkonturerkennung, Laschen zur Antennen-/Gerätefixierung, zwei Flauschbänder für Namensschilder oder zur Kollerbefestigung, Taschen und Verschlüsse mit rutschfesten Besätzen zum einfachen Öffnen auch mit Handschuhen, Saugsperrung gegen Kriechnässe, Karabinerhaken sowie große Revisionsöffnung mit beidseitigem Zugang zu Membran- und Isolationsseite. Doppelgrößen 42/44 bis 66/68 sowie K- und L-Größen.



428 920

- | | | |
|---------|--|--------|
| 428 920 | Feuerwehr-Überjacke schwarzblau | 369,00 |
| 428 921 | Feuerwehr-Überjacke goldfarben | 389,00 |
| 428 922 | Feuerwehr-Überjacke orange | 389,00 |
| 428 923 | Feuerwehr-Überjacke rot | 389,00 |

Feuerwehr-Überhose NTI nach EN 469:2005 +A1+AC 2006, Leistungsstufe X2/Y2/Z2

Oberstoff NOMEX Outershell Tough ist besonders temperaturbeständig, reißfest und farbecht, Membranen-System von GE ePTFE, Membrane ist besonders temperaturbeständig und flüssigkeitsdicht, Isolationsfutter aus sehr dünnem und leichtem NOMEX-Kevlar® Gewebe mit besten Wärmewiderstandswerten. 3M Reflexbestreifung nach HuPF 09/2006, Ausstattung: ergonomisch vorgeformter Kniebereich, verstärkt mit Silikon/Karbon/Kevlar®, Kniepolster FR, wasserdicht, herausnehmbar und auswechselbar, Bundverschluss mit Klett- und Reißverschluss, 2 Blasebalgtaschen rechts mit Messertasche, Trittaussparung mit Abriebschutz, verstellbarer Beinriegel, leuchtgelbe Laschen zum einfachen Öffnen der Taschen, Reflexpaspel an den Seitentaschen sowie zusätzliche Reflexbestreifung auf der Vorderseite und Rückseite zur Körperkonturerkennung, Eingriffe mit Taschenbeutel, Saugsperrung gegen Kriechnässe, Revisionsöffnung mit beidseitigem Zugang zu Membran- und Isolationsseite. Doppelgrößen O-V sowie K- und L-Größen.



428 923 / 429 688

- | | | |
|---------|---------------------------------------|--------|
| 429 685 | Feuerwehr-Überhose schwarzblau | 269,00 |
| 429 686 | Feuerwehr-Überhose goldfarben | 289,00 |
| 429 687 | Feuerwehr-Überhose orange | 289,00 |
| 429 688 | Feuerwehr-Überhose rot | 289,00 |

Feuerwehr-Überjacke NTI HuPF schwarzblau nach EN 469:2005 +A1+AC 2006, Leistungsstufe X2/Y2/Z2 zusätzlich HuPF Teil 1 zertifiziert. Sonst wie oben beschrieben.

- | | | |
|---------|---|--------|
| 428 930 | Feuerwehr-Überjacke NTI HuPF schwarzblau | 381,00 |
|---------|---|--------|

Feuerwehr-Überhose NTI HuPF schwarzblau nach EN 469:2005 +A1+AC 2006, Leistungsstufe X2/Y2/Z2 zusätzlich HuPF Teil 4 zertifiziert.

- | | | |
|---------|--|--------|
| 429 695 | Feuerwehr-Überhose NTI HuPF schwarzblau | 281,00 |
|---------|--|--------|



428 921 / 429 686



428 924

- 428 924 **Feuerwehr-Überjacke schwarzblau-rot** 399,00
- 428 925 **Feuerwehr-Überjacke schwarzblau-goldfarben** 399,00
- 428 926 **Feuerwehr-Überjacke schwarzblau-orange** 399,00



428 925

Feuerwehr-Überjacke NTI EN 2-farbig, nach EN 469:2005 +A1+AC 2006, Leistungsstufe X2/Y2/Z2
 Oberstoff NOMEX Outershell Tough ist besonders temperaturbeständig, reißfest und farbecht, Membranen-System von GE ePTFE, Membrane ist besonders temperaturbeständig und flüssigkeitsdicht, Isolationsfutter aus sehr dünnem und leichtem NOMEX-Kevlar® Gewebe mit besten Wärmewiderstandswerten. 3M Reflexbestreifung nach HuPF 09/2006 inkl. Rückenschild FEUERWEHR, Ausstattung: Schulterpolsterung für Atemschutzgerät, ergonomischer, vorgeformter Ellenbogenbereich verstärkt mit Silikon/Karbon/Kevlar®, Napoleontasche mit Reißverschluss, Panikreißverschluss in leuchtgelb einfach austauschbar, Signalklettverschluss aus leuchtrottem Klettband (eine nicht geschlossene Jacke ist sofort zu erkennen), 2 anpassbare Funkgerätesetaschen, Lampenhalterung mit Sicherungskarabiner, verstellbare Armriegel, Reflexpaspel zur Körperkonturerkennung, Laschen zur Antennen-/Gerätefixierung, zwei Flauschbänder für Namensschilder oder zur Kollerbefestigung, Taschen und Verschlüsse mit rutschfesten Besätzen zum einfachen Öffnen auch mit Handschuhen, Saugsperre gegen Kriechnässe, Karabinerhaken sowie große Revisionsöffnung mit beidseitigem Zugang zu Membran- und Isolationsseite. Doppelgrößen 42/44 bis 66/68 sowie K- und L-Größen.

Feuerwehr-Überhose NTI nach EN 469:2005 +A1+AC 2006, Leistungsstufe X2/Y2/Z2
 Oberstoff NOMEX Outershell Tough ist besonders temperaturbeständig, reißfest und farbecht, Membranen-System von GE ePTFE, Membrane ist besonders temperaturbeständig und flüssigkeitsdicht, Isolationsfutter aus sehr dünnem und leichtem NOMEX-Kevlar® Gewebe mit besten Wärmewiderstandswerten. 3M Reflexbestreifung nach HuPF 09/2006, Ausstattung: ergonomisch vorgeformter Kniebereich, verstärkt mit Silikon/Karbon/Kevlar®, Kniepolster FR, wasserdicht, herausnehmbar und auswechselbar, Bundverschluss mit Klett- und Reißverschluss, 2 Blasebalgtaschen rechts mit Messertasche, Trittausparung mit Abriebschutz, verstellbarer Beinriegel, leuchtgelbe Laschen zum einfachen Öffnen der Taschen, Reflexpaspel an den Seitentaschen sowie zusätzliche Reflexbestreifung auf der Vorderseite und Rückseite zur Körperkonturerkennung, Eingriffe mit Taschenbeuteln, Saugsperre gegen Kriechnässe, Revisionsöffnung mit beidseitigem Zugang zu Membran- und Isolationsseite. Doppelgrößen O-V sowie K- und L-Größen.

- 429 685 **Feuerwehr-Überhose schwarzblau** 269,00
- 429 686 **Feuerwehr-Überhose goldfarben** 289,00
- 429 687 **Feuerwehr-Überhose orange** 289,00
- 429 688 **Feuerwehr-Überhose rot** 289,00



428 926



Überjacke nach EN 469 zu Schutzanzug „Bayern 2000“

blau RAL 5004, Umlegekragen mit Kragenriegel und Klettverschluss eng anliegend zu tragen. Front mit Metallreißverschluss und zusätzlich Klettverschluss. Rückenteil mit seitlichen Bewegungsfalten und 80 mm breitem Flauschband zur Anbringung des Schriftzugs FEUERWEHR oder des Ortsnamens. 2 eingesetzte Brusttaschen mit Patte und Klettverschluss. Linke Brusttasche zur Aufnahme eines Funkgeräts, Taschentiefe variabel. 2 aufgesetzte Seitentaschen mit Patten und Klettverschluss. Ein-teiliger Ärmel mit Bewegungskeil im Achselbereich. Ärmelsaumweite regulierbar mittels Lasche und Klettverschluss. Horizontaler Reflexstreifen in silber, 40 mm breit, oberhalb des Jackensaums und an den Ärmeln, darüber jeweils ein 40 mm breiter Streifen aus nachleuchtender Gewebefolie. Im Vorderteil ein vertikaler Reflexstreifen silbern, 40 mm breit, zwischen Brust- und Seitentasche. Daneben ein 40 mm breiter Streifen aus nachleuchtender Gewebefolie. Je 2 vertikale Streifen, 40 mm breit, im Rücken aus Reflexgewebe silbern und nachleuchtender Gewebefolie. Mittels Reißverschluss herausnehmbares Isolationsfutter mit Ärmel und Strickbündchen.

426 990 Oberstoff NOMEX III® mit antistatischer Faser 307,50

1% mit PE-Nässesperre, Sympatex® Fire Liner, eingenäht, mit Isolationsfutter, P 84 ARAMID-Nadelfilz mit einseitig aufgestepptem Gewebe aus 35 % P 84 ARAMID und 65 % Viskose FR versteppt, **herausnehmbar mittels Reißverschluss**. Bestreifung silber/sipigelnb oder silber/weißgelb kostenneutral möglich. Bitte bei Bestellung angeben. Gewicht Gr. 52 ca. 2,40 kg.



426 990

429 727 Feuerwehr-Überjacke BAYERN Profi-Light 317,00

NOMEX C®, Teflon®-Multifunktionslaminat, fest eingenähtes Isolationsfutter Iso-Function aus NOMEX®-Gewirke, gesteppt auf NOMEX®-Viscose-Gewebe, weiß. EN 469, Schutzklasse Xr2, Xf2, Y2, Z2. Flauschband am Rücken zur Aufbringung von Reflexschildern wie z.B. FEUERWEHR, EINSATZLEITER etc. oder gelbem Warnkoller. Warnwestenbefreit! 1 Reflexstreifen silber, 1 fluoreszierender Reflexstreifen sipigelnb. Gewicht Gr. 52 ca. 1,65 kg.

429 728 Feuerwehr-Überjacke BF Comfort Light 381,30

4-Lagen-Laminat, Oberstoff 99 % NOMEX C®, 1 % Bekinox, blau RAL 5004, mit Isolationsfutter gestepptes NOMEX®-Gewirke auf NOMEX®-Gewebe. EN 469-2005, Schutzklasse Xr2, Xf2, Y2, Z2. 1 Reflexstreifen silbern, 1 fluoreszierender Reflexstreifen sipigelnb. Mit Prüfnummer. Gewicht Gr. 52 ca. 1,70 kg.

427 076 Feuerwehr-Überjacke BAYERN 2000 Classic 355,00

Oberstoff 99 % NOMEX III®, 1 % Bekinox, blau RAL 5004, mit herausnehmbarem Isolationsfutter, Iso-Funktion aus NOMEX®-Gewirke. Schutzklasse Xr2, Xf2, Y2, Z2. Silber refl./sipigelnb nachleuchtende Reflexstreifen, mit Multifunktionsliner, mit Prüfnummer. Gewicht Gr. 52 ca. 2,30 kg.



427 026

427 026

427 007 Feuerwehr-Parka 165,00

Außenmaterial Polyester, wind- und wasserdicht, dabei sehr leicht und atmungsaktiv durch den Einsatz von Multifunktionslaminat. Mit Reißverschluss abtrennbare Kapuze. Zusätzlicher Reißverschluss zur Aufnahme eines Innensteppfutters (nicht im Lieferumfang). Farbe schwarzblau. Lieferbare Größen: 46/48 bis 62/64. Gewicht Gr. 52 ca. 1,20 kg.

427 006 Steppfutter mit Reißverschluss 35,00

passend zum Feuerwehr-Parka 427 007.

427 026 Feuerwehr-Überjacke MÜNCHEN 471 light 395,00

EN 469/EN 471, vierlagiger Aufbau: NOMEX, Multifunktionslaminat, NOMEX-Gewirke, NOMEX Delta C-Gewebe, fest eingenäht. Erfüllt Schutzklasse Xr2, Xf2, Y2, Z2. Mit großem Warnkoller gelb, angeklebt, mit Aufschrift FEUERWEHR (ggf. Aufpreis mit Ortsnamen), Warnwestenbefreit, entspricht EN 471. Gewicht Gr. 52 ca. 2,00 kg.

429 730 Feuerwehr-Fleecejacke FLORIAN 58,00

nicht brennbares, antistatisches Material, tropft und schmilzt nicht. Mit Schalkragen, Ärmelbündchen, Taschen mit Reißverschluss, abtrennbare Ärmel. Brustfeld geeignet für individuelle Stickerei (Namen, Emblem). Gewicht Gr. 52: 800 g. Größen: 46/48, 50/52, 54/56, 58/60 (+ 10 %), 62/64 (+ 20 %).



429 730



426 904/426 950



426 904/426 950



426 950



Schutzjacke „Bayern 2000“ EN 531

Oberstoff 50 % Aramid/50 % Viskose, 265 g/m², schwer entflammbar, blau RAL 5004, Schulterbesatz NOMEX®-Gewebe orangerot mit PUR-Beschichtung, Reflexstreifen silber refl./weißgelb nachleuchtend (flammhemmend). Auf dem Sattel Aufschrift FEUERWEHR, auf Wunsch mit Ortsnamen. Gewicht ca. 900 g.

| | | |
|---------|--|--------|
| 426 904 | Oberstoff Kermel® Viskose FR-A | 109,00 |
| 427 001 | Oberstoff NOMEX III® Viskose FR-B | 124,40 |
| 426 910 | Oberstoff Kermel® Viskose FR-A, jedoch sipigelbe Streifen | 109,00 |
| 427 010 | Oberstoff NOMEX III® Viskose FR-B, jedoch sipigelbe Streifen | 124,40 |
| 426 611 | Ortsname auf Sattel aufgedruckt (ab 20 St.) | 8,50 |
| 426 612 | Reflex-Rückenschild 8 x 42 cm, silbern, Aufdruck FEUERWEHR, mit Klettenband | 9,40 |
| 427 044 | Feuerwehr-Einsatzjacke BAYERN 2000 Allround Schnittmodell wie Jacke Bayern 2000, jedoch Oberstoff 100 % Nomex®/laminiert mit einer Membrane aus PTFE, Bestreifung silber/sipigelb. Atmungsaktiv und wasserdicht, erfüllt EN 469, Schutzklasse 1, Xr1, Xf1, Y2, Z2. Gewicht Gr. 52 ca. 1,00 kg. | 248,40 |

Schutzhose „Bayern 2000“ (Latzhose)

nach den Richtlinien des Bayer. Feuerwehrverbands EN 531, mit Prüf Nr., Oberstoff 50 % Aramid/50 % Viskose 265 g/m², schwer entflammbar, blau RAL 5004, Reißverschluss und Tasche in Latz, Seite, Gesäß und Oberschenkel. Streifen silber refl./weißgelb nachleuchtend. Tasche für ein Knieschutzpolster.

| | | |
|---------|--|--------|
| 426 950 | Oberstoff Kermel® Viskose FR-A | 95,00 |
| 427 050 | Oberstoff NOMEX III® Viskose FR-B, ausgestattet mit einer reiß- und abriebfesten Knieverstärkung. | 101,40 |
| 426 960 | Oberstoff Kermel® Viskose FR-A, jedoch sipigelbe Streifen | 90,00 |
| 427 060 | Oberstoff NOMEX III® Viskose FR-B, jedoch sipigelbe Streifen, ausgestattet mit einer reiß- und abriebfesten Knieverstärkung. | 101,40 |
| 429 732 | Bestreifung HuPF auf Hose BAYERN 2000, Paar | 20,00 |
| 427 043 | Feuerwehr-Latzhose BAYERN 2000 Allround, Schnitt wie Hose Bayern 2000, jedoch Oberstoff 100 % Nomex®/laminiert mit Multifunktionsmembrane aus PTFE, Bestreifung silber/sipigelb. Erfüllt EN 469, Schutzklasse 1, Xr1, Xf1, Y2, Z2. Dadurch wasserdicht! Gewicht Gr. 52 ca. 850 g. | 234,20 |
| 426 989 | Knienpolster Latzhose Bayern 2000, 1-lagig Material Kevlar®/Paraaramid, Maße ca. 260 x 260 mm, Gewicht ca. 38 g, als Paar. | 5,80 |

429 729 Rundbundhose MÜNCHEN

hochwertig verarbeitet, **schwarz,** Nomex®/Viskose 50/50, Innenschrittabdeckung, Bundfixierung, Hosensaumverstärkung, Pattenfixierung, 2 Einschubtaschen, 1 Gesäßtasche mit Patte und Klettenverschluss, **Knierverstärkungen mit fest eingenahtem Kevlar®-Gewebe.** Entspricht EN 531. In über 200 Größen lieferbar! Nennen Sie Ihre Bundweite (72 - 120 cm) und Ihre Schrittlänge (70 - 90 cm) in Sprüngen von 2 cm. Gewicht Gr. 52 ca. 750 g.

429 733 Bundfaltenhose MÜNCHEN

hochwertig verarbeitet, **schwarzblau,** Nomex®/Viskose 50/50, Innenschrittabdeckung, Bundfixierung, Hosensaumverstärkung, Pattenfixierung, 2 Einschubtaschen, 1 Gesäßtasche mit Patte und Klettverschluss, ohne Knierverstärkung. Entspricht EN 531. Gewicht Gr. 52 750 g. Größenermittlung wie 429 729.

429 734 Einsatzhose EN 469, als Latzhose,

Schutzklasse 2, Xr2, Xf2, Y2, Z2. Farbe schwarzblau, hochwertig verarbeitet, Multifunktionslaminat aus PTFE 4-lagig, Knierverstärkungen aus einschieb- baren Kevlarplatten, zusätzlich mit reiß- und abriebfester Außenverstärkung am Knie ausgestattet. Saugsperran an beiden Beinen. Bestreifung sipigelb/ silber. Auf Wunsch auch mit HuPF-Bestreifung lieferbar (Aufpreis). Gewicht Gr. 52 ca. 1,20 kg.

| | | |
|---------|---|-------|
| 429 717 | Warnkoller leuchtgelb zur Jacke BAYERN 2000 PROFI, mit Aufdruck FEUERWEHR, mit Klette. | 22,10 |
| 429 718 | Warnkoller leuchtgelb zur Jacke BAYERN 2000 mit Aufdruck FEUERWEHR, mit Klette. | 22,10 |
| 429 719 | Warnkoller gelb, zur Jacke BF München, als Ersatz, mit Aufdruck FEUERWEHR, mit Klette. | 22,10 |



Schutzbekleidung Niedersachsen

Feuerwehr-Schutzanzug

nach der Herstellungsrichtlinie Niedersachsen, FIH-geprüft. Der Anzug besteht aus Jacke mit abnehmbarem Koller, sowie Bund- und Latzhose.

Jacke, einreihig, mit verdecktem Reißverschluss, Frontleiste mit Klettverschluss, Umlegekragen mit Druckknopfverschluss, 2 Brusttaschen mit Patten und Klettverschluss – die linke als Funkgerätetasche mit Funktionspatte, 2 eingesetzte Seitentaschen mit Patten, 1 Innentasche. Reflexstreifen schwer entflammbar, silbern 50 mm breit, 2 Streifen horizontal umlaufend am Saum und je 1 Streifen am Ärmel. Abnehmbarer Schulter-Koller in leuchtorange RAL 2005. Auf der Vorderseite ist ein 50 mm breiter Reflexstreifen angebracht, auf der Rückseite ein Reflexstreifen mit Aufschrift „FEUERWEHR“.



432 300



432 300 aus Baumwolle, orange, RAL 2004
Gewicht bei Größe 52 ca. 900 g. Größen 42 - 68, 24 - 32, 90 - 118, weitere Größen auf Anfrage.

63,10

Bundhose, RAL 5004, mit Gürtelschlaufen und Gürtel, 2 eingesetzten Seitentaschen und 2 aufgesetzten Balgtaschen mit Klettverschluss auf den Oberschenkeln, 1 Gesäßtasche mit Patte und Klettverschluss, aufgesetzte Knieverstärkung, Reflexstreifen schwer entflammbar, silbern 50 mm breit, an jedem Hosenbein 2 horizontal umlaufende Reflexstreifen.

432 400 aus Baumwolle, dunkelblau
Gewicht bei Größe 52 ca. 900 g. Größen 42 - 68, 24 - 32, 90 - 118, weitere Größen auf Anfrage.

49,60

Latzhose, RAL 5004, mit verstellbaren, elastischen Hosenträgern und hochgezogenem hinterem Bund als Nierenschutz, Reißverschlussstasche im Latz, 2 eingesetzten Seitentaschen und 2 aufgesetzten Balgtaschen mit Klettverschluss auf den Oberschenkeln, 1 Gesäßtasche mit Patte und Klettverschluss, aufgesetzte Knieverstärkung, Reflexstreifen schwer entflammbar, silber 50 mm breit, an jedem Hosenbein 2 horizontal umlaufende Reflexstreifen.

432 500 aus Baumwolle, dunkelblau
Gewicht bei Größe 52 ca. 1,10 kg. Größen 42 - 68, 24 - 32, 90 - 118, weitere Größen auf Anfrage.

54,70



432 400



432 500

425 375 Überjacke HuPF Teil 1, orange
zertifiziert nach HuPF 09/06 + DIN EN 469:2005, Leistungsklassen: Xf2 Xr2 Y2 Z2, Farbe: orange
Oberstoff: Nomex® Outershell Tough Membrane: Airtex® S mit Niedersachsenbestreifung, Isolationslage durchgehend bis in die Frontleiste, Taschenbeutel und Patten mit Funktionsmembrane, aufgesetzte Innentasche mit Klettverschluss, großer Umlegekragen mit Klett-Weitenverstellung, großer Armbewegungskeil mit komplettem Funktionsaufbau, auch in den Isolationslagen, Nässe-sperre im Jackensaum, öl- und wasserabweisende Ausrüstung, wasch- und reinigungsbeständig, inkl. abnehmbarem, Rückenschild „FEUERWEHR“, mit Aufhängeschlaufe, Klettband für Namensstreifen auf der rechten Brustseite, breite Frontblende mit Isolationslage und breitem Klettverschluss; Panikreißverschluss, Ärmel mittels Klettverschluss-lasche weitenverstellbar, zwei eingesetzte Seitentaschen mit Patten und Klettverschluss, Lasche zur Antennenfixierung, eingesetzte Funkgerätetasche auf linker Brustseite, in zwei Höhen verstellbar, mit Sicherungsklettband, linke Seitentasche mit Schlaufe und einem Karabinerhaken, HuPF-Versionen zusätzlich mit doppelter Isolationslage im Schulterbereich, zusätzliche Ausstattungen auf Anfrage, Größen 44 - 66, K44 - K66, L44 - L66, weitere Größen auf Anfrage.

298,00

| | |
|-------------------------------------|-------------------------------------|
| ABC - ZUG 426 615 | ABC - ZUG 426 640 |
| ABSCHNITTSLEITER 426 616 | ABSCHNITTSLEITER 426 641 |
| ARZT 426 617 | ARZT 426 642 |
| DLRG 426 618 | DLRG 426 643 |
| DRK 426 619 | DRK 426 644 |
| EINSATZLEITER 426 620 | EINSATZLEITER 426 645 |
| EINSATZLEITUNG 426 621 | EINSATZLEITUNG 426 646 |
| FEUERWEHR 426 622 | FEUERWEHR 426 647 |
| KOMMANDANT 426 623 | KOMMANDANT 426 648 |
| KREISBRANDMEISTER 426 624 | KREISBRANDMEISTER 426 649 |
| POLIZEI 426 625 | POLIZEI 426 650 |
| WERKFEUERWEHR 426 626 | WERKFEUERWEHR 426 651 |
| ZUGFÜHRER 426 627 | ZUGFÜHRER 426 652 |
| WEHRFÜHRER 426 628 | WEHRFÜHRER 426 653 |
| GRUPPENFÜHRER 426 629 | GRUPPENFÜHRER 426 654 |



403 751/403 752

Rückenschilder und Beschriftungen, Reflexbänder

Rückenschilder mit Klettband für Einsatzkleidung, zum Wechseln der Beschriftung, auf der Schutzkleidung ist bereits das erforderliche Flauschband vorhanden.

426 611 Aufdruck auf Rückenschild, schwarz, Text für „ORTSNAME/FIRMA“ (Firmen-/Ortsnamen bei Bestellung angeben – Mindestabnahme 10 Stück pro Name). Dies setzt voraus, dass die Kleidungsstücke über ein Standard-Reflexschild verfügen. **6,00**

426 605 Flock- und Folienbuchstaben schwarz, 1-zeilig **6,00**
426 606 Flock- und Folienbuchstaben schwarz, 2-zeilig **10,00**
 für z. B. Zusatzbeschriftung auf Westen und Überwürfen.

Rückenschilder mit Klettband, für Einsatzkleidung
 Maße 380 x 80 mm, Aufschrift schwarz

| | | |
|----------------|---|--------------|
| 426 615 | Rückenschild, neongelb, „ABC-ZUG“ | 10,00 |
| 426 616 | Rückenschild, neongelb, „ABSCHNITTSLEITER“ | 10,00 |
| 426 617 | Rückenschild, neongelb, „ARZT“ | 10,00 |
| 426 618 | Rückenschild, neongelb, „DLRG“ | 10,00 |
| 426 619 | Rückenschild, neongelb, „DRK“ | 10,00 |
| 426 620 | Rückenschild, neongelb, „EINSATZLEITER“ | 10,00 |
| 426 621 | Rückenschild, neongelb, „EINSATZLEITUNG“ | 10,00 |
| 426 622 | Rückenschild, neongelb, „FEUERWEHR“ | 10,00 |
| 426 623 | Rückenschild, neongelb, „KOMMANDANT“ | 10,00 |
| 426 624 | Rückenschild, neongelb, „KREISBRANDMEISTER“ | 10,00 |
| 426 625 | Rückenschild, neongelb, „POLIZEI“ | 10,00 |
| 426 626 | Rückenschild, neongelb, „WERKFEUERWEHR“ | 10,00 |
| 426 627 | Rückenschild, neongelb, „ZUGFÜHRER“ | 10,00 |
| 426 628 | Rückenschild, neongelb, „WEHRFÜHRER“ | 10,00 |
| 426 629 | Rückenschild, neongelb, „GRUPPENFÜHRER“ | 10,00 |

| | | |
|----------------|--|--------------|
| 426 640 | Rückenschild, silbern, „ABC-ZUG“ | 10,00 |
| 426 641 | Rückenschild, silbern, „ABSCHNITTSLEITER“ | 10,00 |
| 426 642 | Rückenschild, silbern, „ARZT“ | 10,00 |
| 426 643 | Rückenschild, silbern, „DLRG“ | 10,00 |
| 426 644 | Rückenschild, silbern, „DRK“ | 10,00 |
| 426 645 | Rückenschild, silbern, „EINSATZLEITER“ | 10,00 |
| 426 646 | Rückenschild, silbern, „EINSATZLEITUNG“ | 10,00 |
| 426 647 | Rückenschild, silbern, „FEUERWEHR“ | 10,00 |
| 426 648 | Rückenschild, silbern, „KOMMANDANT“ | 10,00 |
| 426 649 | Rückenschild, silbern, „KREISBRANDMEISTER“ | 10,00 |
| 426 650 | Rückenschild, silbern, „POLIZEI“ | 10,00 |
| 426 651 | Rückenschild, silbern, „WERKFEUERWEHR“ | 10,00 |
| 426 652 | Rückenschild, silbern, „ZUGFÜHRER“ | 10,00 |
| 426 653 | Rückenschild, silbern, „WEHRFÜHRER“ | 10,00 |
| 426 654 | Rückenschild, silbern, „GRUPPENFÜHRER“ | 10,00 |
| 426 655 | Rückenschild, silbern, „JUGENDFEUERWEHR“ | 10,00 |

Die Artikel 426 615 bis 426 655 sind auch in den Abmessungen 420 x 80 mm für die Bayern-Bekleidung erhältlich. Bitte berücksichtigen Sie das bei Ihren Bestellungen (€ 9,40/St.).

Zur Beachtung:

Die gelben Schilder (Bayern 420 x 80 mm) sind nachleuchtend, die HuPF-Schilder (380 x 80 mm) sind reflektierend!

Weitere Beschriftungen auf Anfrage.

| | | |
|----------------|--|--------------|
| 403 750 | Reflexband 50,8 mm breit für Bund- und Latzhosen, gelb/silbern/gelb, 3M Nr. 9487, nur in Verbindung mit Neufertigung, per Paar | 14,50 |
| 403 751 | Reflexband 50,8 mm breit, gelb/silbern/gelb, 3M Nr. 9487, per Meter | 7,50 |
| 403 752 | Reflexband 76,2 mm breit, gelb/silbern/gelb, 3M Nr. 9487, per Meter | 8,80 |

Nässeschutzbekleidung aus AIRfloor

AIRfloor ist atmungsaktiv und luftdurchlässig, ein hochwertiges, spezialbehandeltes Baumwollgewebe mit Polyurethanbeschichtung, idealer Nässe-schutz, außerdem unempfindlich gegen Öle, Fette und Treibstoffe und von hoher Reißfestigkeit. Sehr leicht, weich und geschmeidig, auch bei Temperaturen bis -30 °C. Funkenabweisend, pflegeleicht, abwaschbar mit Seife und üblichen Mitteln, risikolos chemisch zu reinigen. Temperaturausgleichend, daher optimaler Schutz zu jeder Jahreszeit, lederartige Oberfläche. Lieferbar in Größen: 0 = 46/48, I = 50/52, II = 54/56, III = 58/60, IV = 62/64.

427 100 Feuerwehr Warnjacke aus AIRfloor RAL 2005 48,50

mit Umlegekragen, abknöpfbarer Kapuze, Druckknopfverschluss mit zusätzlichem Klettverschluss, 2 eingesetzten Seitentaschen mit Patte, Fledermausschnitt, vollkommen nahtlosem Schulterbereich, rundumlaufendem Reflexstreifen, mit Aufschrift auf dem Rücken „FEUERWEHR“, mit Webpelz, durch Reißverschluss herausnehmbar. Länge ca. 100 cm.



427 100

427 101 Warnjacke aus AIRfloor RAL 2005 48,50

wie Art. 427 100, jedoch ohne Rückenaufschrift

Koller für Einsatzkleidung

zum Befestigen mit Druckknöpfen an der Jacke, 50 mm breite Reflexstreifen auf der Vorderseite/Rückseite gleichfalls mit Reflexstreifen und schwarzer Aufschrift FEUERWEHR. Material: PUR-beschichtetes Baumwollgewebe. (Andere Aufschriften auf Anfrage). Ausrüstung einer HuPF-Einsatzjacke Teil 3 bei Neu-Bestellung mit Koller. Zum Anbringen des Kollers wird die Einsatzjacke bei Neu-Bestellung zusätzlich mit Klettverschlüssen versehen (wahlweise zum gleichen Preis mittels 4 Druckknöpfen).

426 614 Koller leuchtgelb RAL 1026 für Jacken HuPF Teil 3 29,00**426 613 Koller leuchtorange RAL 2005 für Jacken HuPF Teil 3 29,00****Koller wie oben als Ersatz****426 608 leuchtgelb RAL 1026, für HuPF Teil 3 20,00****426 609 leuchtorange RAL 2005, für HuPF Teil 3 20,00****426 612 Koller leuchtgelb RAL 1026 für HuPF-Überjacke Teil 1 45,00**

mit Klettband zum Anbringen auf vorhandenem Flauschband der Überjacke (Rückenflausch und Namensklettband).



426 608



426 609



490 021



490 000



490 298



490 299



490 223



490 221



490 220

Rettungsdienstbekleidung Classic Line

490 021 Rettungsdienstjacke Top **185,90**

Farbe leuchtrot, (Anorak) mit Nässesperre Sympatex, in marineblau abgesetzt, Reflexstreifen silber, Obermaterial Trevira schwer entflammbar, öl-, schmutz-, wasserabweisend, CE Kennzeichnung und EG baumustergeprüft, im Kragen einrollbare Kapuze, 2 große Seiten-, 1 Innen- und 1 Oberarmtasche, je 1 Klett-Flauschband auf Brust für Namensstreifen und Rücken für Klett-Rückenschild, lieferbare Größen 46/48 (S) - 62/64 (XXL).

490 280 Rettungsdienstbunndhose Top **86,70**

Farbe leuchtrot, Obermaterial Trevira (GUV-R 2106), permanent schwer entflammbar, öl-, schmutz- und wasserabweisend, erfüllt alle Anforderungen gemäß GUV-R 2106: Warnkleidung nach EN ISO 20471:2013 1/2, Schutz gegen Regen nach EN 343 3/3, begrenzte Flammenausbreitung nach GUV-R 2106, ergonomischer Schnitt (auch über Weißzeug zu tragen), 2 Einschubtaschen, 2 große Blasebalgtaschen mit Patte, 1 Gesäßtasche mit Patte, Gürtelschlaufen, Reißverschluss im Schlitz, Innenfutter 100 % Polyester, Reflexstreifen silber (Industriewäsche) in Anordnung nach EN ISO 20471:2013, Sympatex®-Nässesperre, lieferbare Größen: 42-68, 24-31, 90-114.

Rettungsdienstjacke Basic

Farbe leuchtrot/marineblau, zugelassen nach EN ISO 20471:2013 3/2 und EN 343 3/3, aus Polyester-Baumwoll-Mischgewebe, öl-, schmutz- und wasserabweisend, im Kragen einrollbare Kapuze, doppelte Abdeckleiste mit darunter liegendem 2-Wege-Reißverschluss, zwei Brusttaschen mit Patte (links als Funkgerätetasche mit Antennenlasche), zwei große Seitentaschen als Doppeltasche mit Eingriff von oben und seitlich, Oberarmtasche mit Kugelschreiberfächern, Kordelzug im Saum und in der Taille, mit Flauschband auf Brust und Rücken zur Aufnahme individueller Beschriftungen, Reißverschluss zur Aufnahme eines Innenfutters (Innenfutter nicht im Lieferumfang enthalten). Reflexstreifen Silber (für Industriewäsche geeignet). Innenfutter aus 100% Polyester, lieferbare Größen: 42/44 - 66/68.

490 000 Rettungsdienstjacke Basic ohne PU-Liner **125,90**

490 005 Rettungsdienstjacke Basic mit PU-Liner **144,10**

Unterziehfutter

dunkelblau, mit Reißverschluss in die Jacke einziehbar, doppelseitig versteppte Thermowatte 3M Thinsulate, Durchgriff rechts zur Innentasche, passend für Jacken Art. 490 000, 490 005, lieferbare Größen: 42/44-66/68.

490 298 Unterziehweste ohne Ärmelbündchen **20,00**

490 299 Unterziehweste mit Ärmelbündchen **25,00**

Rettungsdienstbunndhose Basic

Polyester-Baumwoll-Mischgewebe, öl-, schmutz- und wasserabweisend, 2 eingesetzte Seitentaschen, 2 Blasebalgtaschen mit Patte, 1 Gesäßtasche mit Patte, Gürtelschlaufen, Reflexstreifen silber (Industriewäsche).

490 223 Rettungsdienstbunndhose Basic Herren dunkelblau, lieferbare Größen: 42-68, 24-31, 90-114 **47,50**

490 221 Rettungsdienstbunndhose Basic rot **44,50**

490 222 Rettungsdienstbunndhose Basic weiß **42,50**

490 220 Rettungsdienstbunndhose Basic leuchtrot **40,60**

Innenfutter 100 % Polyester

Rettungsdienstbunndhose Basic Line Damen

490 233 dunkelblau lieferbare Größen: 36-56 **47,50**

490 230 leuchtrot **49,00**

Innenfutter 100 % Polyester, lieferbare Größen: 32-56

Rettungsdienstjacken

ÜgZ: 58/60 sowie K- und L-Größen 10 %

ÜgZ: 62/68 sowie K- und L-Größen 15 %

Rettungsdiensthosen

ÜgZ: 56/58 sowie K- und L-Größen 10 %

ÜgZ: 60 sowie K- und L-Größen 15 %

ÜgZ: 62/68 sowie K- und L-Größen 20 %

Rettungsdienstbekleidung rescuewear®

rescuewear® der Profi für Rettungsdienstbekleidung fertigt nach höchsten Qualitätsansprüchen und in modernem Design für eine optimale Bekleidung. Natürlich können alle Produkte mit einem individuellen Aufdruck, aufgenähten Abzeichen und Flauschteilen für Qualifikationsabzeichen, Rückenschilder etc. versehen werden.

Rettungsdienstjacke rescuewear® MP1

Loxy® Reflexstreifen, reflektierende Paspeln auf den Schultern, winddicht und wasserfest, atmungsaktiv, 2 Brusttaschen und Untertaschen mit Druckknopfverschluss, ID-Halter in linker Brusttasche, 2 Einstecktaschen, Napoleon- und Stifftasche hinter dem Sturmschutz, herausnehmbares wattiertes Innenfutter, Innentasche mit Klettband auf dem herausnehmbaren Innenfutter und auf dem festen Futter, verlängerter Rücken verstellbar mit Einstelldruckknöpfen, Fleece Innenseite am Kragen, mit Klettband verstellbare Manschetten, Kapuze im Kragen, verdeckter Zwei-Wege-Reißverschluss mit Druckknopf, Material: 80 % Polyester, 20 % Polyurethan, 210 g/m², lieferbare Größen: XXS bis 4XL.



490 560

490 560 marine blau/fluo-gelb 129,95

490 561 rot, keine Klasse 129,95

490 563 Rettungsdienstjacke rescuewear® MP2 129,95

Farben marineblau/fluo-rot, Loxy® Reflexstreifen, reflektierende Paspeln auf den Schultern, 2 Brusttaschen und Untertaschen mit Druckknopfverschluss, ID-Halter in linker Brusttasche, 2 Einstecktaschen, Napoleon- und Stifftasche, herausnehmbares wattiertes Innenfutter, Innentasche mit Klettband, verlängerter Rücken mit Einstelldruckknöpfen verstellbar, Manschetten mit Klettband verstellbar, Kapuze im Kragen, verdeckter Zwei-Wege-Reißverschluss mit Druckknopfleiste, winddicht und wasserfest, atmungsaktiv, nach EN ISO 20471:2013 Klasse III und GUV-R 2106, 100 % Trevira, 220 g/m², lieferbare Größen: XXS bis 4XL.



490 563



490 563

490 562 Midi-Parker Rettungsdienst ID rescuewear® MP3 159,95

Rettungsdienstparker DRK, Loxy® Reflexstreifen, reflektierende Paspeln auf den Schultern, 2 Brust- und Untertaschen mit Druckknopfverschluss, ID-Halter in linker Brusttasche, 2 Einstecktaschen, Handfunkgeräteschlaufe, Napoleon- und Stifftasche, herausnehmbares wattiertes Innenfutter, Innentasche mit Klettband, verlängerter Rücken mit Druckknöpfen verstellbar, Windstopper in den Ärmeln, Manschetten mit Klettband verstellbar, Kapuze im Kragen, verdeckter Zwei-Wege-Reißverschluss mit Druckknopfleiste winddicht und wasserfest, atmungsaktiv, Normen: nach ISO 20471 und GUV-R2106, Farbe fluo-rot/grau, Größen: XXS bis 4XL, Material: 100 % Trevira, 220 g/m².



490 562

Rettungsdienstjacke rescuewear® Pilot

Loxy® Reflexstreifen, reflektierende Paspeln auf den Schultern, winddicht und wasserfest, atmungsaktiv, 2 Brusttaschen und Untertaschen mit Druckknopfverschluss, ID-Halter in linker Brusttasche, 2 Einstecktaschen, Napoleon- und Stifftasche hinter dem Sturmschutz, herausnehmbares wattiertes Innenfutter, Innentasche mit Klettband auf dem herausnehmbaren Innenfutter und im festen Futter, elastischer Taillebund, Manschetten mit Klettband verstellbar, Kapuze im Kragen, verdeckter Zwei-Wege-Reißverschluss mit Druckknopf, nach EN ISO 20471:2013 Klasse II und GUV-R 2106, 80 % Polyester, 20 % Polyurethane, 210 g/m², lieferbare Größen: XXS bis 4XL.

490 570 kobaltblau/fluo-gelb 124,95

490 571 rot/fluo-gelb 124,95



490 570



490 571

ÜgZ für alle Artikel:

- 3XL 10 %
- 4XL-5XL 15 %
- 6XL-7XL 20 %
- 8XL-9XL 30 %

rescuewear®



490 550



490 551



490 554



490 555



490 500



490 501



490 540



490 542

Softshell-Jacke rescuewear® RD1

Loxy® Stretch Reflektionsstreifen, reflektierende Paspeln auf den Schultern, ID-Halter in linker Brusttasche, Napoleon Tasche auf der rechten Brust, abnehmbare Ärmel mit Reißverschluss, 2 Einstecktaschen mit Reißverschluss, verstellbarer Abschluss unten durch eine Kordel mit Stopper, per Klettband verstellbare Manschetten, winddicht und wasserabweisend, 100 % Polyester 310 gr./m², lieferbare Größen: XXS bis 5XL, 7XL und 9XL.

490 550 **marine blau/fluo-gelb** 89,95

490 551 **rot/fluo-gelb** 89,95

490 553 **kobaltblau/fluo-gelb** 89,95

490 552 **rot, keine Klasse** 89,95

490 554 **Softshell-Jacke rescuewear® RD 2** 99,95

Farbe: Fluo-rot/Grau, Loxy® Reflektionstreifen, reflektierende Paspeln auf den Schultern, ID-Halter in linker Brusttasche, Napoleon Tasche auf der rechten Brust, Handfunkgeräteschleufe, abnehmbare Ärmel mit Reißverschluss, 2 Einstecktaschen mit Reißverschluss, Manschetten mit Klettband verstellbar, verstellbarer Abschluss unten durch eine Kordel mit Stopper, winddicht und wasserabweisend, EN ISO 20471:2013 Klasse III, GUV-R 2016, 100 % Polyester, 310 gr./m², lieferbare Größen: XXS bis 5XL.

490 555 **Softshell-Jacke rescuewear® GUV** 89,95

Farben: Marine blau/Fluo-rot, Loxy® Reflektionsstreifen, reflektierende Paspeln auf den Schultern, feste Ärmel, ID-Halter in linker Brusttasche, Napoleon-Tasche auf der rechten Brust, 2 Einstecktaschen mit Reißverschluss, Manschetten mit Klettband verstellbar, verstellbarer Abschluss unten durch Kordel mit Stopper, winddicht und wasserabweisend, EN ISO 20471:2013 Klasse III, GUV-R 2106, 100% Polyester, 310 gr./m², lieferbare Größen: XXS bis 7XL.

Sweatjacke rescuewear®

Loxy® Stretch Reflektionsstreifen, reflektierende Paspeln auf den Schultern, 2 Einstecktaschen mit Reißverschluss, Stifttasche auf dem linken Ärmel, Komplettverschluss durch Reißverschluss, EN ISO 20471:2013 Klasse III und GUV-R 2106, 100 % Natura-Polyester, 295 gr./m², lieferbare Größen: XXS bis 4XL.

490 500 **marine blau/fluo-gelb** 89,95

490 501 **marine blau/fluo-rot** 89,95

490 540 **Sommerweste rescuewear® SW1** 58,95

Farben: rot/fluo-gelb, Loxy® Reflektionsstreifen, reflektierende Paspeln auf den Schultern, Reißverschluss, 2 Brusttaschen und Untertaschen mit Druckknopfverschluss, ID-Halter in linker Brusttasche, 2 Einstecktaschen, EN ISO 20471:2013 Klasse I, 70 % Polyester/30 % Baumwolle, 245 gr/m², lieferbare Größen: XS bis 5XL.

Sommerweste rescuewear® SW2

Loxy® Stretch Reflektionsstreifen, reflektierende Paspeln auf den Schultern, Reißverschluss, 2 Brusttaschen mit Klettbandverschluss, 2 Untertaschen mit Druckknopfverschluss, 2 Einstecktaschen, Handfunkgeräteschleufe auf der linken Brust, Klappe auf linker Brusttasche, seitwärts faltbar bei der Nutzung eines Funkgeräts, Normen: EN ISO 20471:2013 Klasse I, Material: 70% Polyester, 30% Baumwolle, 245 gr./m², lieferbare Größen: XXS bis 5XL.

490 541 **grau / fluo-rot** 62,95

490 542 **marine blau / fluo-rot** 62,95

ÜgZ für alle Artikel:

3XL 10 %

4XL-5XL 15 %

6XL-7XL 20 %

Unisex Hose rescuewear®

Loxy® Reflektionsstreifen, reflektierende Paspeln auf den Klappen der Oberschenkeltaschen, Kunststoff D-Ring an der rechten Gürtelschlaufe, 2 Gesäßtaschen, 2 Oberschenkeltaschen mit per Klettverschluss verschließbaren Klappen, 2 Einstecktaschen, elastischer Hosenbund, 65 % Polyester, 35 % Baumwolle, 260 gr./m², lieferbare Größen: 44 bis 68 und 146 bis 158.

- | | | |
|----------------|--------------------|--------------|
| 490 520 | kobaltblau | 44,95 |
| 490 521 | grau | 44,95 |
| 490 522 | marine blau | 44,95 |
| 490 523 | rot | 44,95 |

Unisex Hose rescuewear®

Normen: GUV-R 2106

- | | | |
|----------------|---|--------------|
| 490 525 | marine blau/fluo-rot | 69,95 |
| | mit verdeckten Druckknöpfen statt Klettband | |
| 490 528 | rot/fluo-gelb | 69,95 |
| | zusätzlich lieferbar in 23 bis 30 | |
| 490 529 | marine blau/fluo-gelb | 69,95 |
| | zusätzlich lieferbar in 23 bis 30 | |

- | | | |
|----------------|--|--------------|
| 490 527 | Unisex Hose rescuewear® | 69,95 |
| | Telefontasche, Zollstocktasche, Knietasche z. B. zum Einlegen von Knieschonern, Normen: EN ISO 20471:2013 Klasse I, zusätzlich lieferbar in 23 bis 30, GUV-R 2106. | |

- | | | |
|----------------|---|--------------|
| 490 526 | Unisex Hose rescuewear® | 74,95 |
| | Reflektionsbänder entlang der Seitenkante Hosenbein, Cordura® Knieschützer, Normen: EN ISO 20471:2013 Klasse II, zusätzlich lieferbar in 23 bis 30. | |

- | | | |
|----------------|---|--------------|
| 490 530 | Damenhose rescuewear® | 44,95 |
| | rot, Loxy® Reflektionsstreifen, reflektierende Paspeln auf den Klappen der Oberschenkeltaschen, Kunststoff D-Ring an der rechten Gürtelschlaufe, 2 Gesäßtaschen, 2 Oberschenkeltaschen mit per Klettverschluss verschließbaren Klappen, 2 Einstecktaschen, elastischer Hosenbund, 65 % Polyester / 35 % Baumwolle, 260 gr./m ² , lieferbare Größen: von 34 bis 54 und 136 bis 146. | |

ÜgZ für alle Artikel:

- | | |
|-------|------|
| 62 | 10 % |
| 64-66 | 15 % |
| 68-70 | 20 % |



490 522



490 523



490 525



490 528



490 527



490 526



490 530



rescuewear®



490 580



490 581



490 582



490 583



490 585



490 586



490 590



490 592



490 535



490 536



490 596

Poloshirt rescuewear®

reflektierende Paspeln auf den Schultern, verdeckte Druckknopfleiste, Stifttasche auf dem linken Ärmel, 55 % Baumwolle / 45 % Natura-Polyester, lieferbare Größen: XXS bis 5XL.

490 580

weiß

39,95

490 581

marine blau

39,95

Poloshirt rescuewear®

Loxy® Reflektionsstreifen, reflektierende Paspeln auf den Schultern, Brusttasche mit Druckknopverschluss und reflektierenden Paspeln, verdeckte Druckknopfleiste, Stifttasche auf dem linken Ärmel, 55 % Baumwolle, 45 % Natura-Polyester, 185 gr./m², lieferbare Größen: XXS bis 5XL, 7XL und 9XL.

490 582

fluo-gelb/rot

56,95

490 583

marine blau/fluo-gelb

56,95

490 584

kobaltblau/fluo-gelb

56,95

nach EN ISO 20471:2013 Klasse II

Poloshirt Vapor X rescuewear®

Loxy® Stretch Reflektionsstreifen, reflektierende Paspeln auf den Schultern, Intast Brusttasche mit Druckknopverschluss und reflektierenden Paspeln, verdeckte Druckknopfleiste, Stifttasche auf dem linken Ärmel, Infinity enthält Silberionen, die den Stoff antibakteriell machen. Die X-dry Ventilationstechnologie sorgt für Luftzirkulation und vermindert die Wärmeentwicklung, Normen: nach EN ISO 20471:2013 Klasse II, 55 % Infinity-Polyester, 45 % X-dry, 145 gr./m², lieferbare Größen: XXS bis 5XL, 7XL und 9XL.

490 585

grau/fluo-rot

50,95

490 586

marine blau/fluo-rot

50,95

Weitere Modelle von T-, Polo- und Sweatshirts auf Anfrage - natürlich auch mit individuellem Druck oder Stick.

490 590

Mütze rescuewear®

11,95

mit Stickerei Star of Life, Größe: Einheitsgröße, Farbe: marine blau, Material: Fleece

490 592

Schal rescuewear®

13,95

mit Stickerei Star of Life, lieferbare Größe: Einheitsgröße, Farbe: marine blau, Material: Fleece.

Gürtel rescuewear®

mit Aufdruck rescuewear®, Kunststoffverschluss, 100 % Polyester, lieferbare Größe: 90, 100, 110 und 120 cm.

490 535

fluo-rot

14,50

490 536

fluo-gelb

14,50

490 537

Gürtel rescuewear®

18,95

versehen mit Stickerei Star of Life, Logo auf der Schnalle, Farbe: schwarz, Material: Leder, lieferbare Größen: 85, 95, 105, 115, 130

Zur Entspannung nach harten Einsätzen

Kissen rescuewear®

jedes Kissen ist handgefertigt und somit ein Unikat/ 40 x 40 cm, Material: 100% Polyester

490 595

fluo-rot/marine blau

18,50

490 596

rot/fluo-gelb

18,50

490 597

kobaltblau/fluo-gelb

18,50

ÜgZ für alle Artikel:

3XL 10 %

4XL-5XL 15 %

6XL-7XL 20 %

8XL-9XL 30 %

Klappzelte

442 190 Profi-Schnelleinsatzzelt **2.990,00**
 Maße (LxB): 4,50 x 3,00 m in Tasche, mechanisches Klappzelt, Innenmaße 4,50 x 3,00 m, robuste Konstruktion aus eloxierten Aluminiumprofilen, Zelt-haut aus Polyester, Seitenwände mit Fenstern und PVC-Bodenlappen, rutschsicherer Bodenbelag, in einer Transporttasche.
 Transportmaß: 310 x 420 x 1540 mm
 Gewicht: 60,00 kg, ohne 4 Bodenplatten à 14,00 kg

442 191 Profi-Schnelleinsatzzelt **3.950,00**
 Maße (LxB): 6,00 x 4,00 m in Tasche, mechanisches Klappzelt, Innenmaße 5,95 x 3,95 m, robuste Konstruktion aus eloxierten Aluminiumprofilen, Zelt-haut aus Polyester, Seitenwände mit Fenstern und PVC-Bodenlappen rutschsicherer Bodenbelag, in einer Transporttasche.
 Transportmaß: 310 x 420 x 1540 mm
 Gewicht: 76,00 kg, ohne 4 Bodenplatten à 14,00 kg

Zelte mit anderen Abmessungen auf Anfrage.

442 201 Feldbett Profi-Ausführung nach TL BW **148,00**
 Aluminium-Gestell aus Vierkantrohr 32 x 32 mm, mit verzinktem Metallbeschlag, nachspannbarer Bezug aus strapazierfähigem, robustem PE-Gewebe grün, hoher Liegekomfort, Abmessung ca. 2.100 x 890 x 520 mm aufgeklappt, ca. 1.050 x 250 x 150 mm zusammengeklappt, Belastbarkeit 130 kg. Lieferung in stabiler Nylon-Tragetasche, Gewicht ca. 10,00 kg.

442 208 Feldbett Standard aus Aluminium **82,00**
 Leichte Ausführung mit pulverbeschichtetem Aluminium-Gestell aus 1,7 mm starkem Vierkantrohr, strapazierbarer Bezug, Abmessung aufgeklappt ca. 1.980 x 680 x 460 mm, Belastbarkeit bis 120 kg. Lieferung im Packsack aus PVC Gewebe mit Trageriemern, Gewicht ca. 10,00 kg.

820 870 Katastrophenschutz-Standard-Set **7,00**
 bestehend aus Vliesdecke RUB500 (820 873), Vlieskissen RTBK (820 874) und Vliestragelaken VLWL100 in Polybeutel verpackt, Gewicht ca. 1,30 kg.

820 873 Einmal-Decke aus Vlies (Einweg-Decke) **3,80**
 blau mit Baumwollwattefüllung, weich, körperfreundlich, einzeln verpackt, hygienisch, antistatisch wasserabweisend, Hülle aus PP-Vlies 25 g/qm, Maße (LxB) 190 x 110 cm, Gewicht ca. 0,50 kg.

820 874 Einmal-Kissen aus Vlies (Einweg-Kissen) **3,20**
 mit Polyestervlieswattefüllung, atmungsaktiv, weich, körperfreundlich, einzeln verpackt, Hülle aus PP-Vlies 40 g/qm, Maße (LxB) 40 x 40cm, Gewicht ca. 210 g.

820 875 Bezug für Einmal-Kissen Art. 820 874 **1,00**
 aus Vlies, atmungsaktiv, weich und körperfreundlich, Qualitäts PP-Vlies 40g/qm, Maße (LxB) 42 x 42 cm.

820 876 Bezug für Einmal-Decke Art. 820 873 **3,00**
 aus Vlies, atmungsaktiv, weich und körperfreundlich, Qualitäts PP-Vlies 35 g/qm, Maße (LxB) 195 x 115 cm.

820 877 Vlies Tragelaken laminiert, weiß **1,20**
 PP-VLIES 45g/qm, wasserundurchlässig, reißfest, Maße (LxB) 210 x 100 cm, Gewicht 95 g.



442 191



442 191



442 201



442 208

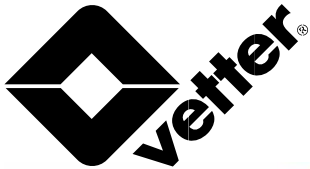

442 240

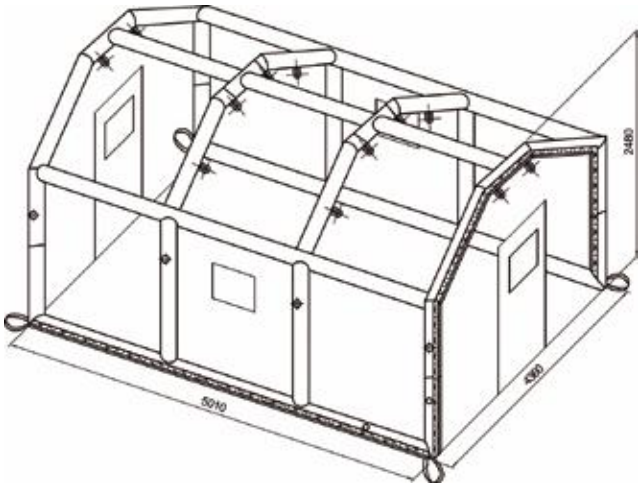

442 242

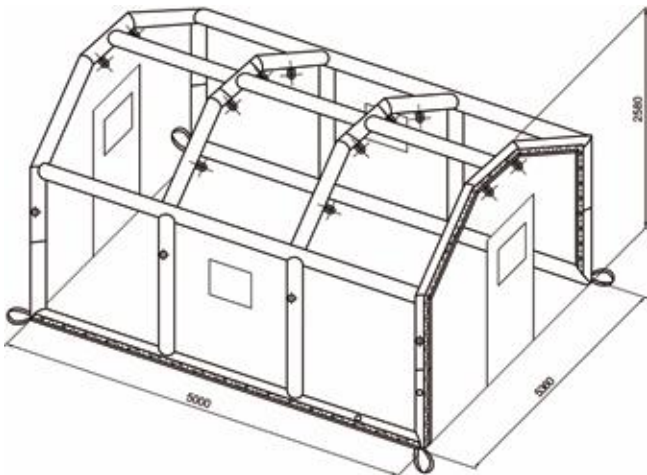

442 244

Vetter Universalzelte

Vetter Universalzelte wurden speziell für Feuerwehren entwickelt. Die Zelte sind so konzipiert, dass Transport sowie Auf- und Abbau personal- und zeitsparend erfolgt. Produkteigenschaften: selbstaufrichtendes Stützgerüst, geringes Gewicht, kompaktes Packmaß und einfache Handhabung. Zelte lassen sich schnell über Klettverschlüsse oder direkt mit Containern verbinden. Sie eignen sich z. B. als Unterkunft bei Großeinsätzen, beim Aufbau einer Trage oder bei Dekonmaßnahmen. Alle Zelte lassen sich mit Vetter Duscheinheiten ergänzen. Betriebsdruck: 0,5 bar, Prüfdruck: 0,65 bar.

| Typ | PZ12 | PZ17 | PZ20 | PZ25 | PZ30 | PZ40 |
|----------------------|-----------------|-----------------------|-----------------|-----------------|------------------------------|---------------------------|
| Aufrichtzeit sek | 40 | 50 | 55 | 120 | 130 | 150 |
| außen LxBxH cm | 370x386x258 | 490x386x248 | 501x436x248 | 500x536x258 | 600x550x310 | 800x550x310 |
| innen LxBxH cm | 370x350x240 | 490x350x230 | 501x400x230 | 500x500x240 | 600x514x290 | 800x514x290 |
| Luftbedarf l | 1.632 | 2.025 | 2.332 | 2.568 | 2.866 | 4.060 |
| Packmaß (LxBxH) cm | 110x85x40 | 110x85x60 | 110x85x60 | 110x85x60 | 110x85x60 | 110x85x85 |
| Gewicht ca. kg | 55 | 65 | 75 | 85 | 104 | 117 |
| koppelbar mit | PZ 12 | PZ 17, PZ 20 Dekon | PZ 20 | PZ 25 | PZ 30, PZ 40, PZ 40 3L | PZ 30, PZ 40, PZ 40 3L |
| Anzahl Fenster | 2 | 4 | 4 | 4 | 6 | 6 |
| Artikelnummer | 442 240 | 442 241 | 442 242 | 442 244 | 442 248 | 442 250 |
| Preis | 5.999,00 | 7.299,00 | 7.799,00 | 8.699,00 | 11.349,00 | 13.299,00 |

- 442 252 Beschriftung der Zeltplane für PZ-Zelte** **399,00**
einseitig und einfarbig
- 442 255 Zeltgebläse 0,23-0,47 bar, 230 V** **359,00**
(IP68 Stecker gegen Aufpreis), Volumenstrom max. 1.800 l/min, Netzspannung 230/50 V/Hz, Maße (LxBxH) 320 x 170 x 260 mm, ca. 4,1 kg.
- 442 256 Füllschlauch 1,5 m** **82,00**
für Zeltgebläse 0,32-0,47 bar.
- 442 258 Kombiheizter GHE 15M Gas/Elektro** **1.109,00**
Betrieb wahlweise mit Gas oder Elektro, Heizleistung Gasbetrieb 7-14 kW, Elektrobetrieb 3 kW, Luftleistung Gas-und Elektrobetrieb 520 cbm/h, Raumthermostat (nur Elektrobetrieb) fest eingebaut, Versorgungsspannung: 230 V/50 Hz, Nennstrom: Gasbetrieb 0,6 A, Elektrobetrieb 14 A, Gas-Betriebsdruck 0,35-1,4 bar, Gasverbrauch max. 1,09 kg/h. Elektr. Anschluss mit Schuko-Stecker, Maße 510 x 215 x 335 mm, Gewicht ca. 10,00 kg.
- 442 259 Zeltheizung ATK 25 (Ölheizautomat)** **2.939,00**
Heizleistung 22,5 kW, Nennwärmebelastung max. 25 kW, Luftleistung 1.080 m³/h, Versorgungsspannung 230 V/50 Hz, Brennstoffverbrauch 2,4 kg/h, Tankinhalt 40 l, Maße 126,5 x 47 x 68,5 cm, Gewicht 68 kg.
- 442 260 Zeltheizung K 30T (Ölheizautomat)** **4.599,00**
Heizleistung 29 kW, Nennwärmebelastung max. 32 kW, Luftleistung 2.050 m³/h, Versorgungsspannung 230 V/50 Hz, Brennstoff Heizöl EL/Diesel, Brennstoffverbrauch 2,5 kg/h, Tankinhalt 35 l, Maße 145 x 68 x 82 cm, Gewicht 85 kg.
- 442 254 Vakuum-Adapter** **309,00**
0,5 bar zum schnellen Entleeren des Stützgerüsts bei Duschen und Zelten mit hohem Volumenstrom, Schnellschlusskupplung wird an die Luftquelle angeschlossen, Druckempfehlung 4-8 bar.

Mehr Informationen zu diesen Produkten finden Sie unter www.vetter.de.

442 210 Mobile Sichtschutzwand VarioScreen 350,00

aufgestellt 7,20 m (4 x 1,80) x 1,80 m, Farbe weiß mit gelbem PVC, Material: Polyester, im erdnahen Bereich mit PVC verstärkt. Eine schnell aufstellbare Abschirmung beim Umkleiden der Einsatzkräfte oder bei Tatortaufnahmen, bei Hilfeleistungen und weiteres. Der Schutzschirm besteht aus nur einem Teil, so dass nichts verloren gehen kann, auch nicht bei nächtlichen Einsätzen. Packmaße (LxB) ca. 1000 x 300 mm, Gewicht ca. 10,20 kg.



442 210

442 220 Mobile Sichtschutzwand ELN 3 m 849,00

mit Sichtschutzfläche (LxH) 3.000 x 2.000 mm. Stellfläche 3.000 x 2.000 x 840 mm, Gestell aus Aluminiumprofil 35 mm mit 2 mm Profilstärke, Farbe weiß mit gelbem PVC, Material: PVC 360 g/m², schnelle aufstellbare Abschirmung beim Umkleiden der Einsatzkräfte vor Ort. Der Schutzschirm besteht aus nur einem Teil, so dass nichts verloren gehen kann. Lieferung inklusive Transporttasche (PVC), Aluminiumgestell, Füßen, 4 Stück Tanks, Packmaße 1.500 x 400 x 240 mm, Gewicht ca. 24,00 kg.

**442 225 Mobile Sichtschutzwand ELN 4,5 m 949,00**

mit Sichtschutzfläche LxH 4000 x 2000 mm. Stellfläche 4500 x 2000 x 1140 mm, Gestell aus Aluminiumprofil 35 mm mit 2 mm Profilstärke, Farbe weiß mit gelbem PVC, Material: PVC 360 g/m², schnell aufstellbare Abschirmung beim Umkleiden der Einsatzkräfte vor Ort. Der Schutzschirm besteht aus einem Teil, so dass nichts verloren gehen kann. Lieferung inklusive Transporttasche (PVC), Aluminiumgestell, Füßen, 6 Stück Tanks, Packmaße 1.500 x 430 x 240 mm, Gewicht ca. 27,00 kg.



448 100

448 100 Übungs-Armbinden für die Gruppe 45,00

aus Fahnenstoff, mit verschiedenen taktischen Zeichen: Angriffstrupp rot, Schlauchtrupp gelb, Gruppenführer grün, Maschinist, Melder weiß, Wassertrupp blau; 1 Satz bestehend aus 9 St.

448 115 Gruppen-Kennzeichnungstücher (Brusttücher) 68,50

mit den taktischen Zeichen nach FwDV3 (Ausgabe 2005) für Brust und Rücken mit Befestigungsbändern, zur Kennzeichnung der einzelnen Trupps. In den Farben weiß, rot, gelb, blau. Größe ca. 300 x 300 mm, 1 Satz bestehend aus 9 Stück. Gewicht ca. 500 g.



448 115

448 120 Kennzeichnungs-Helmbänder für die Löschgruppe 46,00

Stoff, verschiedenfarbig, mit Gummiband, zum Überstülpen auf den Feuerwehrhelm, in den Farben: 2 x rot, 2 x weiß, 2 x gelb, 2 x blau, pro Farbe 1 Stück mit 16 mm schwarzem, breitem Streifen, 1 Satz = bestehend aus 8 Stück. Gewicht ca. 150 g.



448 120

448 121 Kennzeichnungs-Helmbänder 49,00

Ausführung Bayern, 1 Satz = bestehend aus 9 Stück. Gewicht ca. 170 g.

Funktions- und Kennzeichnungswesten



448 156



448 400



448 403



448 404



448 405



448 408



448 409

Funktionswesten

100 % Baumwolle, mit schwarzem Außenband eingefasst, 2 umlaufende Streifen silber reflektierend, Anordnung nach DIN EN ISO 20471:2013-09. Die Weste kann über Einsatzjacken bis Größe 56 getragen werden.

ohne Aufschrift

| | | |
|---------|--|-------|
| 448 155 | Funktionsweste, Farbe gelb | 22,00 |
| 448 156 | Funktionsweste, Farbe grün | 22,00 |
| 448 157 | Funktionsweste, Farbe weiß | 22,00 |
| 448 158 | Funktionsweste, Farbe blau | 22,00 |
| 448 159 | Funktionsweste, Farbe rot | 22,00 |
| 448 166 | Funktionsweste, Farbe violett | 22,00 |
| 448 167 | Funktionsweste, Farbe silbergrau | 22,00 |
| 448 168 | Funktionsweste, Farbe orange | 22,00 |
| 448 169 | Funktionsweste, Farbe weiß mit schwarzen Quadraten | 35,00 |

Rückenaufdruck, Text nach Vorlage, Preis pro Zeile

| | | |
|---------|---|------|
| 448 185 | Rückenaufdruck schwarz | 6,50 |
| 448 184 | Rückenaufdruck rot | 6,50 |
| 448 186 | Rückenaufdruck weiß | 6,50 |
| 448 187 | Rückenaufdruck gelb | 6,50 |
| 448 188 | Rückenaufdruck silber nicht reflektierend | 6,50 |
| 448 189 | Rückenaufdruck silber reflektierend | 8,00 |

Funktionsweste-Kennzeichnungsweste CHIEF

mit je 2 Reflexstreifen gelb-silber-gelb am Saum und senkrecht auf Brust und Rücken, aus 55 % Baumwolle / 45 % Polyester, mit schwarzem Außenband eingefasst, 2 Seitentaschen mit Patte und Klett, 2 Funkgerätetaschen mit Patte und Klett, durch Klett in der Tiefe verstellbar, mit Antennenschlaufe, Universalgröße, seitlich durch elastisches Band mit Schnalle weitenverstellbar, vorn durch 2 Schnallen zu schließen, mit Flauschbändern zur Aufnahme von 2 Rückenschildern 8 x 38 cm und 1 Flauschband für Namensstreifen auf der rechten Brust. (nicht im Lieferumfang)

| | | |
|---------|--|-------|
| 448 400 | Funktions-Kennzeichnungsweste CHIEF Farbe neongelb RAL 1026 | 54,00 |
| 448 402 | Funktions-Kennzeichnungsweste CHIEF Farbe orange | 54,00 |
| 448 403 | Funktions-Kennzeichnungsweste CHIEF Farbe rot | 54,00 |
| 448 404 | Funktions-Kennzeichnungsweste CHIEF Farbe blau | 54,00 |
| 448 405 | Funktions-Kennzeichnungsweste CHIEF Farbe grün | 54,00 |
| 448 406 | Funktions-Kennzeichnungsweste CHIEF Farbe violett | 54,00 |
| 448 407 | Funktions-Kennzeichnungsweste CHIEF Farbe silbergrau | 54,00 |
| 448 408 | Funktions-Kennzeichnungsweste CHIEF Farbe weiß | 54,00 |
| 448 409 | Funktions-Kennzeichnungsweste CHIEF Farbe weiß mit schwarzen Quadraten | 66,00 |

Kennzeichnungswesten mit Aufschrift auf Anfrage.

Funktions-Kennzeichnungsweste CHIEF spezial
aus 100% Baumwolle FR Flamstop®, mit je 2 Reflexstreifen gelb-silber-gelb am Saum und senkrecht auf Brust und Rücken, 1 Seitentasche links mit Schlaufe und Druckknopf zur möglichen Aufnahme eines Karabinerhakens, 2 eingesetzte, höhenverstellbare Funkgerätetaschen mit Patte, Sicherungsklettband zum Fixieren von Funkgeräten, 1 Kugelschreibertasche rechts mit 2 Fächern, mit Flauschbändern zur Aufnahme von 2 Rückenschildern 8 x 38 cm. (nicht im Lieferumfang)

- | | | |
|----------------|---|--------------|
| 448 420 | Funktions-Kennzeichnungsweste CHIEF spezial Farbe neongelb RAL 1026 | 77,00 |
| 448 421 | Funktions-Kennzeichnungsweste CHIEF spezial Farbe gelb | 77,00 |
| 448 422 | Funktions-Kennzeichnungsweste CHIEF spezial Farbe orange | 77,00 |
| 448 423 | Funktions-Kennzeichnungsweste CHIEF spezial Farbe rot | 77,00 |
| 448 424 | Funktions-Kennzeichnungsweste CHIEF spezial Farbe blau | 77,00 |
| 448 425 | Funktions-Kennzeichnungsweste CHIEF spezial Farbe grün | 77,00 |
| 448 426 | Funktions-Kennzeichnungsweste CHIEF spezial Farbe violett | 77,00 |
| 448 428 | Funktions-Kennzeichnungsweste CHIEF spezial Farbe weiß | 77,00 |
| 448 429 | Funktions-Kennzeichnungsweste CHIEF spezial Farbe weiß mit schwarzen Quadraten | 88,00 |



448 420



448 422



448 423



448 424

Brustschilder

- | | | |
|----------------|--|--------------|
| 448 413 | gelb reflektierend, Größe 150 x 50 mm Aufschrift schwarz, mit Klettband, Text nach Vorgabe | 11,00 |
| 448 412 | silber reflektierend, Größe 150 x 50 mm Aufschrift schwarz, mit Klettband, Text nach Vorgabe | 11,00 |

Rückenschilder

- | | | |
|----------------|---|--------------|
| 426 635 | gelb reflektierend, Größe 380 x 80 mm Aufschrift schwarz, mit Klettband ohne Flauschband, Aufschrift einzeilig nach Vorgabe | 11,00 |
| 426 637 | silber reflektierend, Größe 380 x 80 mm Aufschrift schwarz, mit Klettband ohne Flauschband, Aufschrift einzeilig nach Vorgabe | 11,00 |
| 426 658 | gelb reflektierend, Größe 380 x 80 mm Aufschrift schwarz, mit Klettband ohne Flauschband, Aufschrift 2-zeilig nach Vorgabe | 18,00 |
| 426 659 | silber reflektierend, Größe 380 x 80 mm Aufschrift schwarz, mit Klettband ohne Flauschband, Aufschrift 2-zeilig nach Vorgabe | 18,00 |



448 425



448 426

Schildersatz

- | | | |
|----------------|---|--------------|
| 448 416 | gelb reflektierend bestehend aus 2 Rückenschildern 380 x 80 mm und Brustschild 150 x 50 mm, Aufschrift schwarz, mit Klettband ohne Flauschband, Aufschrift einzeilig nach Vorgabe | 29,00 |
| 448 415 | silber reflektierend bestehend aus 2 Rückenschildern 380 x 80 mm und Brustschild 150 x 50 mm, Aufschrift schwarz, mit Klettband ohne Flauschband, Aufschrift einzeilig nach Vorgabe | 29,00 |



448 428



448 429

Weitere Rückenschilder finden Sie auf Seite 212.



448 846



448 823



448 816



448 815

Funktionsweste Modell Düsseldorf II

schwer entflammbar, blau, 100 % Baumwolle, mit zwei Frontschnellverschlüssen und seitlicher Weitenverstellung. Dadurch ist die Weste mit und ohne Überjacke nach Hupf T1 tragbar. Zwei Funkgeräetaschen entsprechend Hupf T1 und zwei versetzt angebrachte Monophonhalterungen. Zwei Seitentaschen für Schreibblöcke C6, davon die linke mit 2 Stiffächern. Tripple-Trim-Reflexstreifen entsprechend Hupf T1 angeordnet aufgenäht. Brustflausch für Namensstreifen. Brustflausch für Funktionsklett 15 x 5 cm unterhalb der Funktasche. Rücken mit Flauschstreifen für 2 x Klett-Rückenschilder 38 x 8 cm (HupfT1) Weitere Farben auf Anfrage.

| | | |
|---------|----------------------------|--------|
| 448 846 | blau | 106,00 |
| 448 821 | schwer entflammbar gelb | 106,00 |
| 448 822 | schwer entflammbar grün | 106,00 |
| 448 824 | schwer entflammbar lila | 106,00 |
| 448 826 | schwer entflammbar orange | 106,00 |
| 448 823 | schwer entflammbar rot | 106,00 |
| 448 827 | schwer entflammbar weiß | 106,00 |
| 448 825 | ATÜ schwer entflammbar s/w | 118,00 |

Funktionsweste Modell Dortmund/ Bayern

Mischgewebe blau 65 % Baumwolle/35 % Polyester Weste mit zwei Frontschnellverschlüssen und seitlicher Weitenverstellung. Dadurch ist die Weste mit und ohne Überjacke nach Hupf T1 tragbar. Zwei Funkgeräetaschen entsprechend Hupf T1 und zwei versetzt angebrachte Monophonhalterungen. Weste mit 1 Handytasche. Ein Flausch 15 x 5 cm ist unterhalb der Funktasche aufgenäht, zur Aufnahme eines Klettschildes. 2 x senkrecht verlaufend Silber-Reflexstreifen. 2 x umlaufend Silber-Reflexstreifen. Brustflausch für Namensstreifen. Rücken mit Flauschstreifen für 2 x Klett-Rückenschilder 38 x 8 cm (HupfT1). Weitere Farben auf Anfrage.

| | | |
|---------|--------------------|-------|
| 448 813 | Mischgewebe blau | 74,00 |
| 448 811 | Mischgewebe gelb | 74,00 |
| 448 812 | Mischgewebe grün | 74,00 |
| 448 814 | Mischgewebe lila | 74,00 |
| 448 816 | Mischgewebe orange | 74,00 |
| 448 817 | Mischgewebe rot | 74,00 |
| 448 818 | Mischgewebe weiß | 74,00 |
| 448 815 | ATÜ S/W | 79,00 |

Funktionsweste Modell Hessen

schwer entflammbar, seitliche Weitenverstellung, zwei Funkgeräetaschen, eine Schreibblocktasche links, ein Halter für Knickkopflampe rechts, Reflexbestreifung gemäß Hupf Teil 1:2006 (gelb/silber/gelb), Brustflausch links Rückenflausch 2 x 38 x 8 cm, Namenflausch 15 x 2 cm, Material 55 % Protex M/45 % Baumwolle

| | | |
|---------|-----------------------------------|--------|
| 448 828 | schwer entflammbar blau | 118,50 |
| 448 849 | schwer entflammbar gelb | 118,50 |
| 448 838 | schwer entflammbar grün | 118,50 |
| 448 839 | schwer entflammbar lila | 118,50 |
| 448 852 | schwer entflammbar orange | 118,50 |
| 448 853 | schwer entflammbar rot | 118,50 |
| 448 854 | schwer entflammbar weiß | 118,50 |
| 448 851 | ATÜ schwer entflammbar s/w | 130,51 |



448 838

Funktionsweste Modell Kleve I

Mischgewebe 65 % Baumwolle/35 % Polyester, mit zwei Frontschnellverschlüssen und seitlicher Weitenverstellung. Dadurch ist die Weste mit und ohne Überjacke nach Hupf T1 tragbar. Zwei Funkgeräetaschen entsprechend Hupf T1 und zwei versetzt angebrachte Monophonhalterungen. Ein Flausch 15 x 5 cm unterhalb der Funktasche zur Aufnahme eines Klettschildes. Saum mit 2 x Silber-Reflexstreifen umlaufend - Brustflausch für Namensstreifen. Brustflausch für Funktionsklett 15 x 5 cm unterhalb der Funktasche. Rücken mit Flauschstreifen für 1 x Klett- Rückenschilder 38 x 8 cm (HupfT1).

| | | |
|---------|----------------------------|-------|
| 448 833 | Mischgewebe blau | 60,00 |
| 448 847 | Mischgewebe gelb | 60,00 |
| 448 834 | Mischgewebe grün | 60,00 |
| 448 831 | Mischgewebe lila | 60,00 |
| 448 832 | Mischgewebe orange | 60,00 |
| 448 836 | Mischgewebe rot | 60,00 |
| 448 837 | Mischgewebe weiss | 60,00 |
| 448 835 | ATÜ Mischgewebe S/W | 89,00 |



448 831

448 820 Funktionswendeweste Modell Düsseldorf II 210,00

div. Farben 100 % Baumwolle, schwer entflammbar, mit zwei Frontschnellverschlüssen und seitlicher Weitenverstellung. Dadurch ist die Weste mit und ohne Überjacke nach Hupf T1 tragbar. PRO WES-TENSEITE: zwei Funkgeräetaschen entsprechend Hupf T1 und zwei versetzt angebrachte Monophonhalterungen. Zwei Seitentaschen für Schreibblöcke C6, davon ist die linke Tasche mit 2 Stiftfächern ausgerüstet. Tripple-Trim-Reflexstreifen entsprechend Hupf T1 angeordnet aufgenäht. Brustflausch für Namensstreifen. Brustflausch für Funktionsklett 15 x 5 cm unterhalb der Funktasche. Rücken mit Flauschstreifen für 2 x Klett-Rückenschilder 38 x 8 cm (HupfT1) -BESONDERHEIT: Die Weste verfügt innen und außen über zwei verschiedene Farben. Somit kann eine Weste verschiedenen Funktionen darstellen. Interessant bei Situationen, wenn eine Person eine andere Funktion bekommt (z. B. Einsatzleiter wird Abschnittsleiter).



448 820



450 562



450 562 / 450 583 / 450 585 / 450 592



450 551 / 450 592



450 552



450 580



450 582



450 600 / 450 620



450 602 / 450 622



450 604 / 450 620

Schutzhelm HPS 3500

Universeller, multifunktionaler Schutzhelm nach EN 16471:2015 (Wald- und Flächenbrand-Bekämpfung), EN 16473:2015 (Technische Rettung) und EN 12492:2012 (Höhenrettung), Helmschale aus hochwertigem Thermoplast-Material, Universalgröße stufenweise verstellbar von Kopfgrößen 52-64 cm, mit Verstellrad zur Kopfweiten-Einstellung, hoher Tragekomfort durch komfortable Innenausstattung mit 4-Punkt-Bänderung, Kinnriemen mit Steckschloss, gepolsterter Kopfbereich, integriertes Haarnetz, Belüftungssystem mit Schieberegler für optimales Klima im Helm. Lieferumfang: ohne Korbschutzbrille, Reflexstreifen und Nackenschutz, lackiert, Maße (BxLxH) ca. 240 x 295 x 193 mm, Gewicht ca. 780 g.

HPS 3500 Premium-Ausführung lackiert

| | | |
|---------|---------------------|--------|
| 450 560 | Farbe nachleuchtend | 138,00 |
| 450 561 | Farbe leuchtgelb | 138,00 |
| 450 562 | Farbe rot | 138,00 |

Schutzhelm HPS 3500 Set

Schutzhelm in Premium-Ausführung lackiert w.o. im Set mit Korbschutzbrille in Pinlock-Technologie (Brille nach EN 166 und EN 14458)

| | | |
|---------|---------------------|--------|
| 450 550 | Farbe nachleuchtend | 156,00 |
| 450 551 | Farbe leuchtgelb | 156,00 |
| 450 552 | Farbe rot | 156,00 |

450 580 Korbschutzbrille mit Silikonband 29,00

Brille in Pinlock Technologie, EN 166 / EN 14458.

450 581 Korbschutzbrille mit variabel einstellbarem Elastik-Band 39,00

450 586 Nackenschutz aus NOMEX in Schalform 14,00
450 585 Gehörschutz 30,00

450 582 PC-Visier (Polycarbonat) klar (EN 166) 26,00

450 583 Drahtgitter-Visier (EN 1731) 15,00

450 584 Visier-Adapter (Paar) 10,00

zum Anbringen des Drahtgitter-Visiers

450 592 Reflexstreifen grau-silber, selbstklebend 14,00

450 593 Reflexstreifen rot, selbstklebend 14,00

480 212 Lampenhalter für Helmlampen UK 4AA und PELI-Leuchte 15,50

480 213 Lampenhalter für Helmlampe PX 1 DRÄGER 15,00

aus temperaturbeständigem Kunststoff

480 218 Helmlampe PX 1 LED DRÄGER 57,00

HPS 4500 Halbschalenhelm nach EN 443:2008-06 Typ A

Helmschale aus glasfaserverstärktem duroplastischem Kunststoff, hochtemperaturbeständig, mit Aramid-Gewebe verstärkt, großes Verstellrad zur Anpassung der Kopfgrößen, flammenresistente und waschbare 4-Punkt-Bänderung aus Nomex®/Aramid, Innenausstattung einfach wechselbar, Kopfband aus Öko-Leder. Adaptionpunkte für optional lieferbare Visiere. Lieferung mit umlaufendem Reflexstreifen, Kantenschutz und Brillenschlaufe. Lieferung ohne Visier und Nackenschutz. Lieferbar in 2 Größen:

Größe H2: für Kopfgrößen 48-61, Gewicht ca. 995 g

Größe H3: für Kopfgrößen 56-64, Gewicht ca. 1.060 g

450 600 Größe H2 Farbe nachleuchtend 139,00

450 601 Größe H3 Farbe nachleuchtend 139,00

450 602 Größe H2 Farbe leuchtgelb RAL 1026 139,00

450 603 Größe H3 Farbe leuchtgelb RAL 1026 139,00

450 604 Größe H2 Farbe rot RAL 3000 139,00

450 605 Größe H3 Farbe rot RAL 3000 139,00

Alle Abbildungen komplett mit Visier

| | | |
|----------------|--|--------------|
| 450 650 | Augenschutzbrille EN 166 schwarz | 30,00 |
| 450 651 | Korbenschutzbrille mit Elastikband fix in Pinlock-Technologie EN 166 / EN 14458 | 45,00 |
| 450 538 | Nackenschutz aus Leder | 14,00 |
| 450 082 | Nackenschutz aus NOMEX kurz | 26,00 |
| 450 539 | Nackenschutz aus NOMEX lang | 24,00 |
| 450 080 | Nackenschutz Alu / NOMEX | 30,00 |
| 450 081 | Nackenschutz Holland-Tuch aus Wolle , lang | 59,00 |
| 450 536 | Nackenschutz Holland-Version aus NOMEX 3-lagig | 71,00 |
| 450 537 | Nackenschutz Belgien-Version aus NOMEX 4-lagig | 82,00 |
| 450 529 | Kapsel-Gehörschutz | 26,00 |
| | Zubehör für HPS 4500 | |
| 450 620 | Visier PPSU H2 klar AS/AS | 53,00 |
| 450 621 | Visier PPSU H3 klar AS/AS | 53,00 |
| 450 622 | Visier PC H2 klar AS/AS | 33,00 |
| 450 623 | Visier PC H3 klar AS/AS | 33,00 |
| | AS/AS = beidseitig mit Antikratz-Beschichtung | |
| 450 627 | Drahtgittervisier EN 1731 | 15,00 |
| 450 628 | Visier-Adapter für Drahtgittervisier | 18,00 |
| 480 221 | Universalhalterung HPS 4500 für Lampenhalterungen | 18,00 |
| 480 222 | Lampenhalterung HPS 4300 / 4500 für kleine Lampen (Bsp. PX 2) | 19,90 |
| 480 223 | Lampenhalterung HPS 4300 / 4500 für große Lampen (Bsp. PX 1) | 19,90 |
| 480 226 | Helm-Lampenhalter PARASNAP für Helmlampe PX 1 | 13,00 |
| | magnetisches Gegenstück zur Helmanbindung. | |
| 480 227 | Helm-Lampenhalter PARASNAP für Helmlampe PX 2 | 12,00 |
| | magnetisches Gegenstück zur Helmanbindung. | |
| 480 218 | Helmlampe PX 1 LED | 57,00 |
| 480 219 | Helmlampe PX 2 LED | 39,00 |

HPS 6200 Integralhelm nach EN 443:2008-06 Typ B
 Helmschale aus hochtemperaturbeständigem Aramid-Duroplast, Kopftragering mit Schnellverstell-System, Verschluss mit 3-Punkt-Kinn-Nackengeriemen aus Aramid, wechselbares Kopfband aus Öko-Leder, Innenausstattung mit flammen-resistenter und waschbarer Bänderung aus NOMEX , mit Gesichtsschutzvisier EN 14458 aus hochtemperaturbeständigem Polyethersulfon, mit den Adaptionssystemen S-fix und Q-fix Nutzung als Helm-Masken-Kombination mit den Vollmasken FPS 7000 und Panorama Nova Supra. Universalgröße stufenlos verstellbar für Kopfgrößen 52-64 (mit zusätzlichem Polsteradapter auch für 50-51), Gewicht ca. 1,36 kg. Der HPS 6200 ist ein Auslaufmodell und nur noch bis 31.12.2016 erhältlich. Zubehör ist davon ausgenommen.

HPS 6200 mit mattschwarzer Frontplatte

| | | |
|----------------|--|---------------|
| 450 680 | Farbe nachleuchtend /mattschwarz | 258,00 |
| 450 682 | Farbe leuchtgelb RAL 1026 / mattschwarz | 258,00 |
| 450 686 | Farbe rot RAL 3000 / mattschwarz | 258,00 |

Helme HPS 6200 mit anderen Helmfarben sowie mit gleichfarbigen und romanischen Frontplatten in mattschwarz auf Anfrage.

| | | |
|----------------|---|---------------|
| 450 538 | Nackenschutz aus Leder | 14,00 |
| 450 082 | Nackenschutz aus NOMEX kurz | 26,00 |
| 450 080 | Nackenschutz Alu / NOMEX | 30,00 |
| 450 081 | Nackenschutz Holland-Tuch aus Wolle, lang | 59,00 |
| 450 536 | Nackenschutz Holland-Version aus NOMEX 3-lagig | 71,00 |
| 450 537 | Nackenschutz Belgien-Version aus NOMEX 4-lagig | 82,00 |
| 450 547 | Polysulfon-Visier AS/AS | 91,00 |
| | beidseitig antikratz-beschichtet | |
| 450 546 | Polysulfon-Visier goldbedampft, AS/AS | 107,00 |
| | beidseitig antikratz-beschichtet | |
| 480 215 | Lampenhalter S-fix für Helmlampe PX 1 LED | 21,00 |
| 480 218 | Helmlampe PX 1 LED weiß, lose | 57,00 |





450 300/450 082



450 302



450 332



450 336



450 346



450 350/480 220



450 356 / 480 220



450 353

Feuerwehrrhelm HPS 7000 BASIC

Vollschalenhelm nach EN 443:2008-06 Typ B, Helmschale aus hochtemperaturbeständigem Composite-Material, bestehend aus glasfaserverstärktem Kunststoff (PA-GF) und zusätzlich mit Aramid-Gewebe verstärkt, mit Spezial-Verstellrad an der Helmaußenseite zur Kopfweiten-Einstellung, integriertes Komfort-Haarnetz, flammenresistente und waschbare 4-Punkt-Bänderung aus Nomex®, wechselbares Kopfband aus Öko-Leder, Innenausstattung einfach ausbaubar und waschbar, mit Gesichtsschutzvisier klar EN 14458 aus hochtemperaturbeständigem Polyethersulfon. Lieferbar:

Größe H1: für Kopfgrößen 52-60, Gewicht ca. 1.380 g, mit zusätzlichem Polsteradapter auch für Größen 50-51.

Größe H2: für Kopfgrößen 56-66, Gewicht ca. 1.680 g

HPS 7000 BASIC mit mattschwarzer Frontplatte

| | | |
|---------|------------------------------------|--------|
| 450 300 | Größe H1 Farbe nachleuchtend | 231,00 |
| 450 302 | Größe H1 Farbe leuchtgelb RAL 1026 | 222,00 |
| 450 306 | Größe H1 Farbe rot RAL 3000 | 222,00 |
| 450 320 | Größe H2 Farbe nachleuchtend | 256,00 |
| 450 322 | Größe H2 Farbe leuchtgelb RAL 1026 | 243,00 |
| 450 326 | Größe H2 Farbe rot RAL 3000 | 243,00 |

Feuerwehrrhelm HPS 7000 STANDARD mit mattschwarzer Frontplatte

wie HPS 7000 PRO, jedoch ohne Augenschutzbrille.

| | | |
|---------|---|-------------|
| 450 399 | Umrüstset HPS 7000 BASIC zu STANDARD mit Helm-Masken-Adaption | auf Anfrage |
| 450 330 | Größe H1 Farbe nachleuchtend/mattschwarz | auf Anfrage |
| 450 332 | Größe H1 Farbe leuchtgelb RAL 1026/mattschwarz | auf Anfrage |
| 450 336 | Größe H1 Farbe rot RAL 3000/mattschwarz | auf Anfrage |
| 450 340 | Größe H2 Farbe nachleuchtend/mattschwarz | auf Anfrage |
| 450 342 | Größe H2 Farbe leuchtgelb RAL 1026/mattschwarz | auf Anfrage |
| 450 346 | Größe H2 Farbe rot RAL 3000 / mattschwarz | auf Anfrage |

Feuerwehrrhelm HPS 7000 PRO

Vollschalenhelm nach EN 443:2008-06 in Ausführung wie HPS 7000 BASIC Typ B, jedoch Ausführung PRO zusätzlich mit: Augenschutz klar EN 14458 aus hochtemperaturbeständigem Polyethersulfon ingetriert, Maskenadaptationssystem zur Nutzung als Helm-Masken-Kombination mit Vollmaske FPS 7000, FPS 7000 COM Plus und Panorama Nova. Optional: in der Frontblende integrierte LED-Helmlampe HPS 7000. Lieferbar in 2 Größen:

Größe H1: für Kopfgrößen 52-60, Gewicht ca. 1.580 g.

Größe H2: für Kopfgrößen 56-66, Gewicht ca. 1.880 g.

HPS 7000 PRO mit mattschwarzer Frontplatte

| | | |
|---------|--|--------|
| 450 350 | Größe H1 Farbe nachleuchtend/mattschwarz | 272,00 |
| 450 352 | Größe H1 Farbe leuchtgelb RAL 1026/mattschwarz | 263,00 |
| 450 356 | Größe H1 Farbe rot RAL 3000 / mattschwarz | 263,00 |
| 450 370 | Größe H2 Farbe nachleuchtend / mattschwarz | 298,00 |
| 450 372 | Größe H2 Farbe leuchtgelb RAL 1026 / mattschwarz | 289,00 |
| 450 376 | Größe H2 Farbe rot RAL 3000 / mattschwarz | 289,00 |

HPS 7000 PRO mit gleichfarbiger Frontplatte

| | | |
|---------|---|--------|
| 450 351 | Größe H1 Farbe nachleuchtend / nachleuchtend | 281,00 |
| 450 353 | Größe H1 Farbe leuchtgelb / leuchtgelb RAL 1026 | 272,00 |
| 450 357 | Größe H1 Farbe rot / rot RAL 3000 | 272,00 |
| 450 371 | Größe H2 Farbe nachleuchtend / nachleuchtend | 311,00 |
| 450 373 | Größe H2 Farbe leuchtgelb / leuchtgelb RAL 1026 | 298,00 |
| 450 377 | Größe H2 Farbe rot / rot RAL 3000 | 298,00 |

Weitere Helmfarben auf Anfrage.

| | | |
|---|---|--------------------|
| Optionen und Zubehör für HPS 7000 | | |
| 450 460 | Nackenschutz aus NOMEX kurz | 21,00 |
| 450 461 | Nackenschutz aus NOMEX aluminisiert | 25,00 |
| 450 462 | Nackenschutz aus NOMEX Holland-Version, 3-lagig | 64,00 |
| 450 472 | Gesichtsschutzvisier PESU klar für Größe H1 | 59,25 |
| 450 473 | Gesichtsschutzvisier PESU klar für Größe H2 | 69,75 |
| 450 474 | Gesichtsschutzvisier PESU klar für Größe H1 | 85,00 |
| | AS antikratz-beschichtet | |
| 450 475 | Gesichtsschutzvisier PESU klar für Größe H2 | 95,50 |
| | AS antikratz-beschichtet | |
| 450 476 | Gesichtsschutzvisier PESU goldbedampft für Größe H1 | 125,00 |
| 450 477 | Gesichtsschutzvisier PESU goldbedampft für Größe H2 | 136,00 |
| 450 480 | Augenschutzvisier PESU klar für Größe H1 | 37,75 |
| 450 481 | Augenschutzvisier PESU klar für Größe H2 | 48,25 |
| 450 482 | Augenschutzvisier PESU klar für Größe H1 | 60,50 |
| | AS antikratz-beschichtet | |
| 450 483 | Augenschutzvisier PESU klar für Größe H2 | 71,00 |
| | AS antikratz-beschichtet | |
| 450 484 | Augenschutzvisier PESU getönt für Größe H1 | auf Anfrage |
| 450 485 | Augenschutzvisier PESU getönt für Größe H2 | auf Anfrage |
| 450 410 | Klarsichtmittel-Spray 15 ml | 11,00 |
| | Antibeschlagmittel für alle Visiere | |
| 450 411 | Nachfüllflasche Klarsichtmittel-Spray für Artikel 450 410 | 18,00 |
| 450 498 | Zusatz-Polster zur Kopfgrößeneinstellung 50/51 | 11,00 |
| Integrierte Helmlampe | | |
| 480 220 | Integrierte Helmlampe HPS 7000 LED | 76,00 |
| | mit 3 W-Power LED , mittig sitzend. Zusätzlich erforderlich: E-Set Frontplatte Art. 480 235 . | |
| 480 235 | E-Set Frontplatte | 10,25 |
| | zum nachträglichen Anbau der integrierten Helmlampe HPS 7000 | |
| Externe Helmlampe - für HPS 7000 PRO und HPS 7000 STANDARD | | |
| 480 230 | Lampenhalter für HPS 7000 PRO | 12,00 |
| | zur Befestigung einer externen Lampe PX 1 LED DRÄGER. | |
| 480 218 | Helmlampe PX 1 LED, lose | 57,00 |
| 450 492 | Waschbeutel | 84,00 |
| | zum Waschen eines Helmes in industriellen Waschmaschinen. | |
| 450 493 | Helmschutz-Überzug | 57,00 |
| | zum Schutz eines HPS 7000 Größen H1 und H2, nur für Trainingszwecke. | |
| 450 494 | Helmtasche | 39,00 |
| | für Transport und Lagerung von 2 Helmen und Zubehör. | |
| Lack-Reparatur-Sets | | |
| 450 420 | Farbe nachleuchtend | 38,50 |
| 450 422 | Farbe leuchtgelb RAL 1026 | 38,50 |
| 450 425 | Farbe rot RAL 3000 | 38,50 |
| Ersatz-Reflexstreifen hinten für HPS 7000 | | |
| 450 430 | silber für H1 | 5,54 |
| 450 431 | silber für H2 | 5,85 |
| 450 432 | rot für H1 | 5,54 |
| 450 433 | rot für H2 | 5,85 |
| 450 442 | Frontblenden-Etikett Buchstabe „A“ | 4,10 |
| | für Helm HPS 7000, Aufkleber zur Kennzeichnung Atemschutz | |
| 450 443 | Reflexstreifen Dienstgrad rot für Helm HPS 7000 | 8,00 |
| | lose | |

Weitere Optionen und Zubehör auf Anfrage .



450 460



450 461



450 462



450 472



450 480



480 220



480 235



480 230



480 218



450 492



450 493



450 494



450 420



450 704



450 700



450 180



480 285



480 286

Helme MSA F2 X-TREM

nach EN 397 und EN 12492. Der F2 X-TREM ist in mehreren Versionen erhältlich, um alle Anforderungen bei Extremsituationen abzudecken. Die gespritzte Helmschale aus hochtemperaturbeständigem Thermoplast hat einen hohen Durchdringungswiderstand und schützt optimal vor Stößen. Oberfläche mit PU-Lack gespritzt. Eine Ratschen-Schnelleinstellung erlaubt es, den F2 X-TREM leicht der Kopfgröße des Trägers anzupassen und kann sogar mit Handschuhen - und ohne den Helm abzusetzen - vorgenommen werden. Die bewährte 3-Punkt-Bänderung mit Kinnschutz kann mehrfach verstellt werden, um einen bequemen und sicheren Sitz des Helmes bei unterschiedlichen Kopfgrößen und Gesichtsformen zu erreichen.

- 450 704 F2 X-TREM Farbe rot** **126,20**
Helmschale belüftet, mit 3-Punkt-Kinnriemen, ohne Augenschutz, ohne Lampenhalterung, ohne Nackenschutz, Aufkleber in silber.
- 450 700 F2 X-TREM Farbe nachleuchtend** **140,30**
Helmschale belüftet, mit 3-Punkt-Kinnriemen, ohne Augenschutz, ohne Lampenhalterung, ohne Nackenschutz, Aufkleber in silber.

Weitere Ausführungen und Farben auf Anfrage

Zubehör für F2 X-TREM

- 480 279 Lampenhalterung** **9,60**
- 450 780 Nackenschutz aluminisiert** **20,20**
- 450 180 Korbbrille RESPONDER** **29,40**
Hochleistungs-Augenschutz für Feuerwehreinsätze, CE-Zulassung nach EN 166:2001, EN 170:2001, bietet Schutz vor Flüssigkeitsspritzer, Rauch, Hitze, heißen Flüssigkeiten, Staub, Wind und UV-Strahlung.

Zubehör allgemein

- 480 285 Helmlampe XS LED** **35,50**
inkl. Adapter passend zu MSA-Helmen F1 und FUEGO, inkl. 4 LR44-Batterien, Nennlichtstrom 9 Lumen, ATEX Zone 0, batteriebetrieben, Länge ca. 67 mm, Gewicht nur 35 g.
- 480 286 Helmlampe XP LED** **89,10**
inkl. 4 AA-Batterien, Nennlichtstrom 76 Lumen, ATEX Zone 0, batteriebetrieben, Länge ca. 178 mm, Gewicht 235 g.



Feuerwehrrhelme MSA F1XF

nach DIN EN 443:2008-06, Helmform Typ B (Vollschale). Der Gallet F1XF, entwickelt mit Feuerwehrleuten aus aller Welt, setzt neue Standards bei Feuerwehrrhelmen. Er eröffnet eine neue Dimension von Schutz, Multifunktionalität und Tragekomfort. Durch seine konfigurierbare Konstruktion ist der Gallet F1XF perfekt geeignet für mehrere Arten von Einsätzen, darunter Innenbrandbekämpfung, Brände im Freien, technische Einsätze und Rettungseinsätze. Ergonomisch ausgewogene Konstruktion für unübertroffenen Komfort. Zwei Helmgrößen, sowie wirkungsvolle, selbsterklärende und robuste Einstellmechanismen sorgen für optimale Passform bei großen und kleinen Kopfgrößen. Optional einzigartig anpassbarer Augenschutz – passt über Korrekturbrillen und bietet lückenlose Umschließung des Augenbereiches. Komfortabler, äußerst leistungsfähiger Gesichtsschutz mit hervorragender Abdeckung, klar oder goldverspiegelt. Erweiterter thermischer und mechanischer Schutz, auch bei extremer Hitze. Optional voll integrierbares Beleuchtungsmodul mit einzigartiger Ausgewogenheit von Gewicht und Ausleuchtung, unterstützt die Arbeit und das sichere Zurechtfinden bei Dunkelheit. Optimierte Pflege- und Wartungsverfahren reduzieren Unterhaltungskosten und schaffen mehr Sicherheit beim Tragen. Einzigartige kundenspezifische Gestaltbarkeit mit austauschbarer Frontplatte und individuell gestalteter Plakette - bedruckt oder als Formteil



450 044

450 044 F1XF Größe M 391,00

Farbe nachleuchtend, klarer Gesichtsschutz, Augenschutzvisier, Innenausstattung Leder, aluminisierter Nackenschutz, integriertes Beleuchtungsmodul, externe Lamphenhalterung, silberne Reflexstreifen, schwarzes Wappenschild.

450 045 F1XF Größe M 325,00

wie Art. 450 044, jedoch: ohne integriertes Beleuchtungsmodul und ohne externe Lamphenhalterung

450 048 F1XF Größe L 325,00

Ausstattung wie Art. 450 045

Weitere Ausführungen und Farben auf Anfrage

Zubehör für F1XF

480 275 Lamphenhalterung rechts 10,40

480 276 Lamphenhalterung links 10,00





450 050/450 051/450 052



450 190/450 191/450 192



450 055/450 054



450 069



450 068

Feuerwehrrhelme SCHUBERTH F 120 Pro

nach DIN EN 443:2008-06, Helmform Typ A (Halbschale) mit Solas Zulassung.

Helmschale aus hochtemperaturbeständigem Duroplastmaterial (HighTemp-Fibre), Innenschale aus hochtemperaturbeständigem PU, keine sichtbaren Schäden nach Kontakt mit flüssigen Chemikalien, Schutz vor Stromeinwirkungen im Helminneren. Nirosta-Innenausstattung mit Schweißleder, 4-Punkt-Kinn-Nackenriemen aus Leder mit Klemmschnalle, Innenausstattung in Weite und Höhe verstellbar. Helmfarbe nachleuchtend mit umlaufendem Reflexband in silber.

| | | |
|----------------|--|---------------|
| 450 050 | F 120 Pro H1 Helmgröße H 1 für Kopfgröße 51 bis 59 cm Gewicht ca. 0,95 kg. | 106,00 |
| 450 051 | F 120 Pro H2 Helmgröße H 2 für Kopfgröße 53 bis 61 cm Gewicht ca. 0,95 kg. | 96,00 |
| 450 052 | F 120 Pro H3 Helmgröße H 3 für Kopfgröße 59 bis 64 cm Gewicht ca. 1,10 kg. | 106,00 |
| 450 190 | F 120 Pro H1 mit Kantenschutz Helmgröße H 1 für Kopfgröße 51 bis 59 cm Gewicht ca. 0,95 kg. | 116,00 |
| 450 191 | F 120 Pro H2 mit Kantenschutz Helmgröße H 2 für Kopfgröße 53 bis 61 cm Gewicht ca. 0,95 kg. | 106,00 |
| 450 192 | F 120 Pro H3 mit Kantenschutz Helmgröße H 3 für Kopfgröße 59 bis 64 cm Gewicht ca. 1,10 kg. | 116,00 |

Feuerwehrrhelme SCHUBERTH F 130

DIN EN 443:2008-06, Helmform Typ A (Halbschale). Solas-Zulassung.

Helmschale aus hochtemperaturbeständigem Duroplastmaterial (HighTemp-Fibre), Innenschale aus hochtemperaturbeständigem PU, keine sichtbaren Schäden nach Kontakt mit flüssigen Chemikalien, Schutz vor Stromeinwirkungen im Helminneren. Höhenverstellbare Innenausstattung mit Tragenetz für hohen Tragekomfort durch gleichmäßige Gewichtsverteilung, Kopftrageband mit Öko-Schweißleder, 3-Punkt-Kinn-Nackenriemen aus Nomex®-Gurtband, Größen-Schnellverstellung mittels Drehrad. Helmfarbe nachleuchtend mit umlaufendem Reflexband in silber.

| | | |
|----------------|--|---------------|
| 450 055 | F 130 H2 mit Drehverschluss ohne Kantenschutz Helmgröße H 2 für Kopfgröße 48 bis 58 cm Gewicht ca. 1,05 kg. | 132,00 |
| 450 054 | F 130 H3 mit Drehverschluss ohne Kantenschutz Helmgröße H 3 für Kopfgröße 53 bis 64 cm Gewicht ca. 1,05 kg. | 132,00 |
| 450 069 | F 130 H2 mit Drehverschluss mit Kantenschutz Helmgröße H 2 für Kopfgröße 48 bis 58 cm Gewicht ca. 1,05 kg. | 142,00 |
| 450 068 | F 130 H3 mit Drehverschluss mit Kantenschutz Helmgröße H 3 für Kopfgröße 53 bis 64 cm Gewicht ca. 1,05 kg. | 142,00 |

Feuerwehrhelme SCHUBERTH F 220

DIN EN 443:2008-06, Helmform Typ A (Halbschale). Helmschale aus hochtemperaturbeständigem Duroplastmaterial (HighTemp-Fibre) mit integriertem Visier aus hochtemperaturbeständigem Kunststoff, geprüft nach DIN EN 14458, Innenschale aus hochtemperaturbeständigem PU, keine sichtbaren Schäden nach Kontakt mit flüssigen Chemikalien. Höhenverstellbare Innenausstattung mit Tragenetz, Kopftragering mit Öko-Schweißleder, 3-Punkt-Kinn-Nackenriemen mit Schnellverschluss aus Nomex®-Gurtband, Standard-Größenverstellung mit einfacher Umstellung zum Tragen mit/ohne Atemschutzmaske bzw. Größenschnellverstellung mittels Drehrad. Umlaufendes Reflexband in silber.

- 450 053 F 220 mit Drehverschluss** 173,00
Helmfarbe nachleuchtend, für Kopfgröße 53 bis 64 cm, Gewicht ca. 1,15 kg.
- 450 170 F 220 mit Drehverschluss** 183,00
Helmfarbe tagesleuchtgelb RAL 1026, für Kopfgröße 53 bis 64 cm, Gewicht ca. 1,15 kg.
- 450 171 F 220 mit Drehverschluss** 183,00
Helmfarbe schwefelgelb RAL 1016, für Kopfgröße 53 bis 64 cm, Gewicht ca. 1,15 kg.
- 450 172 F 220 mit Drehverschluss** 183,00
Helmfarbe rot RAL 3002, für Kopfgröße 53 bis 64 cm, Gewicht ca. 1,15 kg.
- 450 173 F 220 mit Drehverschluss** 183,00
Helmfarbe tagesleuchtorange RAL 2005, für Kopfgröße 53 bis 64 cm, Gewicht ca. 1,15 kg.



450 053



450 170



450 171



450 172

Feuerwehrhelme SCHUBERTH F 300

DIN EN 443:2008-06, Helmform Typ A (Halbschale), Solas-Zulassung. Helmschale aus hochtemperaturbeständigem Duroplastmaterial (HighTemp-Fibre), mit Reflexstreifen silber 'new design', Innenschale aus hochtemperaturbeständigem PU, keine sichtbaren Schäden nach Kontakt mit flüssigen Chemikalien. Individuell einstellbarer 3-Punkt-Kinn-Nackenriemen aus Nomex®-Gurtband, Tragehöhe einstellbar über Klettverschluss, Kopfgrößenverstellung mit Drehverschluss. Multifunktionsadapter zum Anbringen von Zubehör, Frontblende zum Aufbringen von Kennzeichnungen.

- 450 900 F 300 Größe M ohne Kantenschutz** 134,00
Helmfarbe nachleuchtend, für Kopfgröße 48 bis 58 cm, Gewicht ca. 0,90 kg.
- 450 901 F 300 Größe L ohne Kantenschutz** 142,00
Helmfarbe nachleuchtend, für Kopfgröße 59 bis 65 cm, Gewicht ca. 1,00 kg.
- 450 910 F 300 Größe M mit Kantenschutz** 144,00
Helmfarbe nachleuchtend, für Kopfgröße 48 bis 58 cm, Gewicht ca. 0,90 kg.
- 450 911 F 300 Größe L mit Kantenschutz** 152,00
Helmfarbe nachleuchtend, für Kopfgröße 59 bis 65 cm, Gewicht ca. 1,00 kg.
- 450 914 F 300 Größe M mit Kantenschutz** 144,00
Helmfarbe leuchtgelb RAL 1026, für Kopfgröße 48 bis 58 cm, Gewicht ca. 0,90 kg.
- 450 915 FF 300 Größe L mit Kantenschutz** 152,00
Helmfarbe leuchtgelb RAL 1026, für Kopfgröße 59 bis 65 cm, Gewicht ca. 1,00 kg.
- 450 916 F 300 Größe M mit Kantenschutz** 152,00
Helmfarbe rot RAL 3002 für Kopfgröße 48 bis 58 cm, Gewicht ca. 0,90 kg.
- 450 917 F 300 Größe L mit Kantenschutz** 160,00
Helmfarbe rot RAL 3002 für Kopfgröße 59 bis 65 cm, Gewicht ca. 1,00 kg.
- 450 918 F 300 Größe M ohne Kantenschutz** 152,00
Helmfarbe leuchtorange RAL 2005, für Kopfgröße 48 bis 58 cm, Gewicht ca. 0,90 kg.
- 450 919 F 300 Größe L mit Kantenschutz** 160,00
Helmfarbe leuchtorange RAL 2005, für Kopfgröße 59 bis 65 cm, Gewicht ca. 1,00 kg.



450 173



450 900/450 901



450 910/450 911



450 914/450 915



450 916/450 917



450 918/450 919



450 020



450 079



450 077



450 058



450 062



450 104



450 130



450 117



450 024



450 026



450 078

Zubehör für F 120 pro

- 450 020 Nackenleder NPS1 Classic schwarz** 6,40
zum Anknöpfen für alle Feuerwehr-Helme DIN 14940 und EN 443 passend, zugelassen nach EN 443:2008.
- 450 079 Nackenschutz NPS1, Nomex, blau** 25,50
mit Befestigungslöchern zum Anknöpfen für alle Feuerwehr-Helme DIN 14940 und EN 443 passend, zugelassen nach EN 443:2008.
- 450 077 Hollandtuch HTS1-X für F120** 49,90
mehrlagiger Aufbau, Oberstoff Kermel®, Membrane Gore-Tex® Fireblocker N, Hitzesperre und Futter Kermel®. An den Schultern etwas ausgeschnittene Form sowie Ausformung für dichten und passgenauen Sitz. Nach EN 443:2008 geprüft und zugelassen.
- 450 058 Visierhalterung ohne Scheibe für F 120(H2) und F130(H2)** 26,00
Zugelassen nach EN443:2008, Doppelprofil mit Federzughalterung, klappbar.
- 450 059 Visierhalterung ohne Scheibe für F 120(H3) und F130(H3)** 26,50
Zugelassen nach EN443:2008, Doppelprofil mit Federzughalterung, klappbar.
- 450 062 Visier für technische Hilfeleistung VF1 Rescue** 9,20
aus PC, nach EN 14458:2004-11, für F120 Pro & F130, aus Polycarbonat, klar. Zusätzlich benötigt wird ein Visierhalter (Art. 450 058 oder 450 059) Das Visier ist nicht für Innenangriff und Brandcontainer geeignet.
- 450 064 Visier für technische Hilfeleistung** 17,90
nach DIN EN 14458:2004-11, Maschengeflecht, (BxH) 300x175 mm. Zusätzlich benötigt wird ein Visierhalter (Art. 450 058 oder 450 059) Das Visier ist nicht für Innenangriff und Brandcontainer geeignet.
- 450 065 Visier PPSU Standard für F120 Pro/F130** 28,50
geeignet für Innenangriff und Brandcontainer, nach EN 14458:2004-11, aus Polyphenylsulfon (PPSU), gelblich, Zusätzlich benötigt wird ein Visierhalter (Art. 450 058 oder 450 059)
- 480 128 Lampenhalterung LH1-UK für F120Pro/F130** 16,90
Metall/Kunststoff, zugelassen nach EN443:2008.

Ersatzteile für F 120 pro

- 450 103 Innenausstattung I/81 Größe H1 (51-59 cm)** 21,40
Echtleder, für DIN/DIN-EN Helme R100/F110/ F120 Pro, bestehend aus Kopfteil mit Schweißleder F 109801, (Ersatzteil zugelassen nach EN443:2008).
- 450 104 Innenausstattung I/81, Größe H2 (53-61 cm)** 21,40
Echtleder, für DIN/DIN-EN Helme R100/F110/ F120 Pro, bestehend aus Kopfteil mit Schweißleder F 109801, (Ersatzteil zugelassen nach EN443:2008).
- 450 105 Innenausstattung I/81, Größe H3 (59-64 cm)** 21,40
Echtleder, für DIN/DIN-EN Helme R100/F110/ F120 Pro, bestehend aus: Kopfteil mit Schweißleder F 109801, (Ersatzteil ist zugelassen nach EN443:2008)
- 450 130 Kinn-Nackenriemen** 20,40
vollständig, für DIN EN Helme R100/F110/ F120 Pro, (Ersatzteil ist zugelassen nach EN443:2008)
- 450 117 Satz Befestigungsschraube Fw.-Helm F120 pro** 5,90
aus Kunststoff, bestehend aus: Ersatzschraube, Mutter, Dichtungshülse – für 1 Helm werden 4 Stück benötigt, (Ersatzteil zugelassen nach EN443:2008)
- 450 932 Reflexfolie umlaufend silber** 3,60
für F110/F120 Pro H2/H3

Zubehör für F 130

- 450 024 Nackenschutzleder schwarz** 8,90
mit Kunststoff Halteband für F 130 Feuerwehrhelme, zugelassen nach EN 443:2008
- 450 026 Nackenschutz NPH1 aus Nomex Gewebe** 25,90
Farbe blau, für F130 mit Halteband, zugelassen nach EN 443:2008
- 450 078 Hollandtuch HTH1/2-X für F130 & F220** 52,90
mehrlagiger Aufbau, Oberstoff Kermel®, Membrane Gore-Tex® Fireblocker N, Hitzesperre und Futter Kermel®. An den Schultern etwas ausgeschnittene Form sowie Ausformung für dichten und passgenauen Sitz. Nach EN 443:2008 geprüft und zugelassen.

- 450 058 Visierhalterung ohne Scheibe für F 120(H2) und F130(H2)** zugelassen nach EN443:2008, Doppelprofil mit Federzughalterung, klappbar. **26,00**
- 450 059 Visierhalterung ohne Scheibe für F 120(H3) und F130(H3)** zugelassen nach EN443:2008, Doppelprofil mit Federzughalterung, klappbar. **26,50**
- 450 062 Visier für technische Hilfeleistung VF1 Rescue** nach EN 14458:2004-11, für F120 Pro & F130, aus Polycarbonat, klar. Zusätzlich benötigt wird ein Visierhalter (Art. 450 058 oder 450 059). Das Visier ist nicht für Innenangriff und Brandcontainer geeignet. **9,20**
- 450 064 Visier für technische Hilfeleistung** nach DIN EN 14458:2004-11, Maschengeflecht, (BxH) 300 x 175 mm. Zusätzlich benötigt wird ein Visierhalter (Art. 450 058 oder 450 059). Nicht für Innenangriff und Brandcontainer geeignet. **17,90**
- 450 065 Visierscheibe PPSU Standard für F120 Pro/F130** geeignet für Innenangriff und Brandcontainer, nach EN 14458:2004-11, aus Polyphenylsulfon (PPSU), gelblich, Zusätzlich benötigt wird ein Visierhalter (Art. 450 058 oder 450 059) **28,50**
- 450 128 Nackenpolster zum Nachrüsten** für Drehverschluss, schwarz, genäht **7,90**
- Ersatzteile für F 130**
- 450 129 Ersatz-Kopftragering für F 130 H2** zugelassen nach EN443:2008, mit Drehverschluss inkl. Ökoschweißleder und Filzstreifen. **24,50**
- 450 125 Ersatz-Kopftragering für F220 & F 130 H3** zugelassen nach EN443:2008, mit Drehverschluss inkl. Ökoschweißleder und Filzstreifen. **24,50**
- 450 126 Ersatz-Kopftragering für F 220 & F 130 H3** zugelassen nach EN443:2008 zum Nachrüsten des Drehverschlusses (Art. 450 127), inkl. Ökoschweißleder schwarz, mit Filzband ohne Nackenpolster (Art. 450 128). **16,50**
- 450 124 Ersatz-Ökoschweißleder schwarz** inkl. Filzband für F130 H2/ F210/F220 (10er Pack) auch für Drehverschluss. **28,90**
- 450 120 Befestigungsschrauben F220 & F130** zugelassen nach EN443:2008, (Satz) 3 Stück (Ersatzschraube + Mutter + Dichtungshülse). **5,90**
- 450 018 Ersatzkinnriemen für F220 & F130** aus Nomex, komplett, zugelassen nach EN 443:2008 **34,40**
- 450 016 Tragenetz mit Netzhalter für F 130** zugelassen nach EN 443:2008 **10,00**
- 450 932 Reflexfolie umlaufend silber für F110/F120 Pro H2/H3** **3,60**
- 450 127 Drehverschluss für F 130, F 220 & F 300** zugelassen nach EN 443:2008, nachrüstbar für Kopfweitenverstellung per Drehverschluss, ohne Kopftragering (Art. 450 126) und ohne Nackenpolster (Art. 450 128). **11,40**
- Zubehör für F 220**
- 450 021 Nackenschutzleder NPH2 Classic** schwarz mit Kunststoff Halteband für F220 & F210, zugelassen nach EN 443:2008 **8,90**
- 450 022 Nackenschutz NPH2 Silver Pro** aus aluminisiertem Aramid-Carbon Gewebe für F210/F220 mit Halteband, zugelassen nach EN 443:2008 **15,90**
- 450 027 Nackenschutz NPH2 aus Nomex Gewebe** Farbe blau, für F210/F220 mit Halteband, zugelassen nach EN 443:2008 **24,90**
- 450 078 Hollandtuch HTH1/2-X für F130 & F220** mehrlagiger Aufbau, Oberstoff Kermel®, Membrane Gore-Tex® Fireblocker N, Hitzesperre und Futter Kermel®. An den Schultern etwas ausgeschnittene Form, Ausformung für dichten und passgenauen Sitz. Nach EN 443:2008 geprüft und zugelassen. **52,90**
- 480 295 Helmlampe für Schubert Helm F220, Typ SH-UK 3AAA i ATEX**, zugelassen nach Richtlinie 94/9/EG (ATEX) in explosionsgefährdeten Atmosphären (Zone 1), ATEX Gas II 2G Ex ib IIC T4, Staub II 2D Ex ibD 21 T55 °C. Stirnlampe mit herausnehmbarem Einsatz, Helligkeit in 2 Stufen schaltbar, drehbarer Filter für fokussiertes, diffuses und rotes Licht. 1 Watt LED, Lichtstrom 35 bzw. 65 lm, Leuchtdauer 13-17 h, wasserdicht bis 10 m, Farbe schwarz, Maße (LxBxH) 74 x 37 x 46 mm, Gewicht ca. 110 g, inkl. 3 Alkali-Micro-Batterien (AAA) **60,70**



450 058



450 062



450 129



450 120



450 127



450 021



450 022



450 027



450 078



480 295



450 120



450 127



450 921



450 924



450 940



450 948



450 960



450 965



450 930



450 931



450 933

Ersatzteile für F 220

- 450 126 **Kopftragering für F 220 & F 130** 16,90
zugelassen nach EN443:2008 zum Nachrüsten des Drehverschlusses (Art. 450 127), inkl. Ökoschweisleder schwarz, mit Filzband ohne Nackenpolster (Art. 450 128)
- 450 123 **Ersatz-Ökoschweisleder schwarz** 28,90
inkl. Filzband für F130 H3/ F210/F220 (10er Pack) auch für Drehverschluss.
- 450 018 **Ersatzkinnriemen für F220 & F130** 34,40
aus Nomex, komplett, zugelassen nach EN 443:2008
- 450 016 **Tragenetz mit Netzhalter für F 210 & F 220** 10,00
zugelassen nach EN 443:2008
- 450 120 **Befestigungsschrauben F220 & F130** 5,90
zugelassen nach EN443:2008, (Satz) 3 Stück (Ersatzschraube + Mutter + Dichtungshülse)
- 450 127 **Drehverschluss für F 130, F 220 & F 300** 11,40
zugelassen nach EN 443:2008, nachrüstbar für Kopfweitenverstellung per Drehverschluss, ohne Kopftragering (Art. 450 126) und ohne Nackenpolster (Art. 450 128).
- 450 116 **Ersatz-Reflexfoliensatz silber für F210/F220** 3,60

Zubehör für F 300

- 450 921 **Nackenschutz NPH3 Nomex, für F300** 20,00
mit Druckknöpfen, zugelassen nach EN 443:2008
- 450 924 **Hollandtuch HTH3-X für F300** 52,90
mehrlagiger Aufbau, Oberstoff Kermel®, Membrane Gore-Tex® Fireblocker N, Hitzesperre und Futter Kermel®. An den Schultern etwas ausgeschnitten sowie Ausformung für dichten und passgenauen Sitz. Nach EN 443:2008 geprüft und zugelassen
- 450 940 **Visier Rescue AS/AS für F300 Gr. M** 29,40
zugelassen nach EN 14458, geeignet für technische Hilfeleistung, beidseitig Anti-Scratch beschichtet
- 450 941 **Visier Rescue AS/AS für F300 Gr. L** 33,50
zugelassen nach EN 14458, geeignet für technische Hilfeleistung, beidseitig Anti-Scratch beschichtet
- 450 942 **Visier Rescue AS/AS für F300 Gr. L** 40,00
zugelassen nach EN 14458, geeignet für technische Hilfeleistung, beidseitig Anti-Scratch beschichtet
- 450 943 **Visier Rescue AS/AF für F300 Gr. L** 45,00
zugelassen nach EN 14458, geeignet für technische Hilfeleistung, außen Anti-Scratch, innen Anti-Fog beschichtet.
- 450 944 **Visier HighTemp Standard für F300 Gr. M** 43,90
unbeschichtet, zugelassen nach EN 443:2008, geeignet für Innenangriff und Brandcontainer
- 450 945 **Visier HighTemp Standard für F300 Gr. L** 48,50
unbeschichtet, zugelassen nach EN 443:2008, geeignet für Innenangriff und Brandcontainer
- 450 948 **Maschenglehtvisier für F300 Gr. M & L** 27,90
geeignet für Sägearbeiten
- 450 960 **Gehörschutzadapterset** 11,70
zur Befestigung von Kapselgehörschutz links & rechts, ohne Gehörschutz.
- 450 961 **Kapselgehörschützer Peltor Optime I** 29,90
mit Gehörschutzadapter
- 450 965 **Maskenanbindungsset** 7,10
zur Montage einer Helm-Masken-Kombination links & rechts, (für Dräger Masken)
- 480 133 **Lampenadapter für F 300, für Helmlampe UK 4AA** 12,10
- 450 128 **Nackenpolster zum Nachrüsten für Drehverschluss** 7,90
schwarz, genäht
- 450 930 **Satz Reflexstreifen rot, für F 300** 3,70
- 450 931 **Satz Reflexstreifen silber, für F 300** 3,70
- 450 932 **Reflexfolie umlaufend silber, für F 300** 6,50
- 450 933 **Reflexsticker für Frontblende (silbern), für F 300** 6,90
- 450 934 **Reflexsticker für Frontblende (grün), für F 300** 6,90
- 450 935 **Reflexsticker für Frontblende (hellblau), für F 300** 6,90
- 450 936 **Reflexsticker für Frontblende (rot), für F 300** 6,90
- 450 938 **Satz Reflexsticker weiß/silbern für F300** 6,50
(Satz = 5 Stück / seitlich und hinten)
- 450 939 **Ersatzfrontblende schwarz (1 Stk.) für F 300** 7,90

Ersatzteile für F 300

| | | |
|----------------|--|--------------|
| 450 958 | Ersatz-Visiermechanikset für VF3 | 4,10 |
| | Visierscheiben links & rechts | |
| 450980 | Ersatz-Kopftragering Gr. M | 15,90 |
| | mit Ökoschweißleder und Filzstreifen, Gr. 48-59 cm | |
| 450 981 | Ersatz-Kopftragering Gr. L | 16,90 |
| | mit Ökoschweißleder und Filzstreifen, Gr. 59-65 cm | |
| 450 985 | Ersatz-Ökoschweißleder Gr. M | 28,40 |
| | mit Filzstreifen für Gr. 48-59 cm (10er Pack) | |
| 450 986 | Ersatz-Ökoschweißleder Gr. L | 30,40 |
| | mit Filzstreifen für Gr. 59-65 cm (10er Pack) | |
| 450 982 | Ersatz-Tragenetz Gr. M & L | 17,40 |
| | mit Klettverschluss für Gr. 48-65 cm | |
| 450 990 | Ersatz-Kinn-Nackenriemen Gr. M | 20,40 |
| | Nomex für Gr. 48-59 cm | |
| 450 991 | Ersatz-Kinn-Nackenriemen Gr. L | 22,40 |
| | Nomex für Gr. 59-65 cm | |
| 450 127 | Drehverschluss für F 130, F 220 & F 300 | 10,90 |
| | zugelassen nach EN 443:2008, nachrüstbar für Kopfweitenverstellung per Drehverschluss, ohne Kopftragering (Art. 450 126) und ohne Nackenpolster (Art. 450 128) | |



Retroreflektierendes Erkennungsband

RAL 9019 reflex-reinweiß, 20 mm breit, selbstklebend zur Selbstmontage an vorhandene Feuerwehrlhelme. Für einen Helm werden ca. 70 cm benötigt.

| | | |
|----------------|-----------------------|--------------|
| 450 150 | per Meter | 1,50 |
| 450 151 | Rolle ca. 50 m | 42,00 |

Reflektierendes Helm-Kennzeichnungsband

für Führungskräfte, reflexrot RAL 3019, selbstklebend, 10 mm breit

| | | |
|----------------|-----------------------|--------------|
| 450 160 | per Meter | 1,50 |
| 450 161 | Rolle ca. 50 m | 30,00 |

Helmkennzeichnungspunkt

20 mm ø, selbstklebend

| | | |
|----------------|--|-------------|
| 450 162 | reflexrot RAL 3019 für Atemschutzgeräteträger | 0,40 |
| 450 163 | orange reflektierend für Träger von CSA | 0,60 |
| 450 164 | blau reflektierend RAL 5017 für Sanitäter | 0,60 |

| | | |
|----------------|--|-------------|
| 450 163 | Helmkennzeichnung für Atemschutzgeräteträger | 2,50 |
| | Aufkleber mit schwarzem A, silber reflektierend, oval. | |



450 014

Feuerwehrhelme Casco PF 112 Extreme

nach EN 443:2008-06 Typ A mit neuer 6-Punkt Befestigung für Nackenschutz. Hochleistungs- Helm aus Duroplast verstärkt mit Glasfaser-Verbundmaterial GFK 60 für extrem hohe thermische Beständigkeit und mechanische Festigkeit der Helmschale. Helm in Standard-Form mit Reflexband 20 mm umlaufend RAL 9010 silber, Strukturierung im Schildbereich für bessere Griffigkeit. Herausragend hoher Tragekomfort durch hochwertige Innenausstattung des Helmes mit schnellen Einstellmöglichkeiten, angesichts des innenliegenden Drehverschlusses zur bequemen Größeneinstellung zwischen 52-64 cm ist nur eine Einheitsgröße des Helmes erforderlich. Abstreifsichere, schwer entflammbare 3-Punkt Beriemung mit Echtlederpolsterung. Helm ist beidseitig ausgerüstet mit Aufnahmemöglichkeit für optional lieferbaren Multifunktions- Adapter zur Aufnahme von Zubehör wie Helmlampen, spezielle Visiere usw.

| | | |
|----------------|--|---------------|
| 450 010 | Helmfarbe tagleuchtend gelb für Kopfgröße 52 bis 64 cm, Gewicht ca. 1,15 kg. | 120,00 |
| 450 011 | Helmfarbe rot für Kopfgröße 52 bis 64 cm, Gewicht ca. 1,15 kg. | 120,00 |
| 450 012 | Helmfarbe weiß für Kopfgröße 52 bis 64 cm, Gewicht ca. 1,15 kg. | 120,00 |
| 450 014 | Helmfarbe nachleuchtend für Kopfgröße 52 bis 64 cm, Gewicht ca. 1,15 kg. | 120,00 |

Zubehör für PF 112 Extreme

| | | |
|----------------|--|--------------|
| 450 029 | Nackenschutz aus Leder mit 5 Punkt Druckknopfbefestigung | |
| 450 110 | Nackenschutz aus Leder mit 6 Punkt Druckknopfbefestigung | 9,00 |
| 450 111 | Nackenschutz aluminisiert mit 6 Punkt Druckknopfbefestigung | 13,00 |
| 450 112 | Nackenschutz Nomex mit 6 Punkt Druckknopfbefestigung | 25,00 |
| 450 113 | Rundum-Nackenschutz Nomex mit 6 Punkt Druckknopfbefestigung | 55,00 |
| 450 036 | Panoramavisier PC inkl. Multifunktionsadapter, 2 mm PC klar, Standard, nicht für Innenangriff und Brandcontainer geeignet. | 31,00 |
| 450 093 | Panoramavisier PPSU inkl. Multifunktionsadapter & Klemmrand, nach DIN EN 14458 geprüft und zertifiziert, geeignet für Brandeinsätze und Brandcontainer. Klappvisier komplett mit neuer, thermisch hochbeständiger PPSU-Scheibe (Polyphenylsulfon) wärmeformbeständig bis 190 °C, schwerentflammbar, schlagzäh. | 59,00 |
| 450 136 | Multifunktionsadapter einzeln (1 Stück) für separate Zubehöralter (z.B. Lampenhalter Art. 480 135) zur Blitzmontage /Demontage am Helm PF 112 (ohne Visiermechanismus). | 5,00 |
| 450 137 | Multifunktionsadapter HSG für Helm PF 112 mit Klemmrand zur Bestigung einer Hör-Sprech-Garnitur, links oder rechts (z.B. für HSG SCORPION holmco oder Imtradex) | 8,00 |
| 480 135 | Stablampenhalter zur Befestigung am Multifunktionsadapter 450 136 für Helm PF 112 und PF 1000 EXTREME. Halter ist geeignet für Stableuchten UK, PELI u.ä. und wird mittels des Adapters wahlweise links und/oder rechts am Helm angebracht. | 19,00 |

Ersatzteile für PF 112 Extreme

| | | |
|----------------|---|--------------|
| 450 097 | Trageeinrichtung komplett inkl. Kopfring | 25,00 |
| 450 098 | Beriemung komplett inkl. Multifunktions-Riemenlenker | 20,00 |
| 450 094 | Ersatz-Visierscheibe PPSU aus thermisch hochbeständigem Polyphenylsulfon. | 29,00 |

Alu-Feuerwehrhelm AL EX

nach DIN EN 443:2008-06, Helmform Typ A (Halbschale). Helmschale aus Aluminium-Legierung, Beidseitig pulverbeschichtet gelb- grün- (außen) lang nachleuchtend, Hitzebeständig und nicht leitend nach EN 443/2008, Innenschale aus PUR- Hart-schaum, Innenausstattung mit Federstahlband, Filz, Schweißleder und Polyesterbebänderung, vierteiliger Kinn-Nacken-Riemen aus doubliertem Leder mit Klemmschnallenverschluss, weißes Reflexband RAL 9019, 20 mm breit. Keine beschränkte Nutzungsdauer, UV beständige Helmschale mit UV-unempfindlicher Beschichtung

- 450 860 AL EX 008** **93,00**
Helmgröße H 2 53-59 cm, Gewicht ca. 0,89 kg.
- 450 861 AL EX 013 mit außenliegendem Verstellrad** **99,00**
Universell verstellbar für Kopfgrößen von 52-62 cm, Gewicht ca. 0,89 kg.
- 450 865 AL EX 015 mit außenliegendem Verstellrad** **134,00**
Helmgröße H 2 51-65 cm, Gewicht ca. 1,03 kg.
- 450 866 AL EX 015 mit außenliegendem Verstellrad** **144,00**
Helmgröße H 3 51-65 cm, Gewicht ca. 1,11 kg.

Visiere und Halterungen

- 450 875 AL EX Visierhalterung für Typ H2** **35,00**
schwarz beschichtet EN 14458:2004.
- 450 876 AL EX Visierhalterung für Typ H3** **36,00**
schwarz beschichtet EN 14458:2004.
- 450 877 AL EX Visierscheibe PPSU 2 mm** **39,00**
Schutzscheibe aus Polyphenylsulfon EN 14458:2004
Maße: 440 x 145 x 2 mm.
- 450 878 AL EX Visierscheibe PC 2 mm** **15,00**
Schutzscheibe aus Polycarbonat EN 14458:2004
Maße: 440 x 145 x 2 mm.

Zubehör

- 450 880 AL EX Nackenschutzleder für Aufsteckknoten** **9,00**
aus Gürtelspalt-Doppelcroupons Leder Stärke 1,6 - 1,8 mm mit einem Silikon-Finish (schwarz), EN 443:2008 in Verbindung mit den ALEX Helmen, CE 0158.

Ersatzteile

AL EX Innenausstattung

Ein Band aus Präzisionsfederstahl garantiert die Sicherheit der Innenausstattung bei der erforderlichen Schlagfestigkeit. Ihre durchdachte Befestigung an der Helmschale verhindert die elektrische Durchdringung und absorbiert seitliche Einschläge, selbst wenn sie direkt auf die Befestigungsschraube zielen. Feinstes hautfreundlich gegerbtes Lammlleder bietet höchsten Tragekomfort. Das handverlesene Material wird nach strengen Qualitätsvorschriften geprüft.

- 450 890 kpl. für AL EX 008 (Gr. 53-59cm)** **25,50**
- 450 891 kpl. für AL EX 013 (Gr. 52-62 cm)** **25,50**
Zusätzlich komfortable Ein-Hand-Kopfgrößenverstellung (von außen bedienbar).
- 450 892 kpl. für AL EX 015 H2 (Gr. 51-65 cm)** **52,50**
Zusätzlich komfortable Ein-Hand-Kopfgrößenverstellung (von außen bedienbar).
- 450 893 kpl. für AL EX 015 H3 (Gr. 51-65 cm)** **54,50**
Zusätzlich komfortable Ein-Hand-Kopfgrößenverstellung (von außen bedienbar).
- 450 880 AL EX Kinn-Nackenriemen AL EX 008, AL EX 013 u. DIN** **19,00**
Die in Einzelanfertigung hergestellten Riemen sind für die AL EX Helme baumustergeprüft und zertifiziert und gewähren im Gebrauch höchste Sicherheit. Sie unterliegen der ständigen Überwachung und Qualitätskontrolle durch die DEKRA.
- 450 881 AL EX Kinn-Nackenriemen AL EX 015** **36,00**
Die in Einzelanfertigung hergestellten Riemen sind für die AL EX Helme baumustergeprüft und zertifiziert und gewähren im Gebrauch höchste Sicherheit. Sie unterliegen der ständigen Überwachung und Qualitätskontrolle durch die DEKRA.



450 860



450 861



450 866



HANDFESTE REALITÄT STATT MYTHOS.

ESKA[®]
PROFESSIONAL

www.eska.at



Textilhandschuhe

ESKA[®] Textil-Einsatzhandschuhe sind nach EN 659:2009+A1:2008 zertifiziert. Sie zeichnen sich alle durch ein Innenhandfutter aus 100 % Kevlar[®] aus, das mit antistatisch, antibakteriell und temperaturregulierenden Silberfäden versehen ist.

SIGA PBI

Hitze- und Feuerbeständigkeit, da zu 100 % aus PBI[®] Materialien. Oberhand aus PBI[®] Matrix, Innenhand aus PBI[®] Gold. Durch Membran mit GORE-TEX[®] X-TRAFIT[™] Technologie dauerhaft wasserdicht und schutzbietend vor starken Verbrennungen. Stretchabsorber auf den Fingerknöcheln und verstärkte Carbon-Schlagschutzschale für zusätzliche Sicherheit. Optimaler Sitz durch feuerfestes 2-Gurtsystem. Leistungsstufen 3, 3, 4, 4, 3, Wäsche bis 60 °C, Größen 5-12.

- 451 011 SIGA PBI mit langer PBI[®] Stulpe 112,90**
- 451 012 SIGA - E PBI kurz mit 100 % Kevlar[®] Strickbund 112,90**



451 011 / 451 012

PHÖNIX 5 ★

Hitzebeständigkeit durch 100 % Silikon-Carbon beschichteten Kevlar[®]. Innenhandfutter zusätzlich mit Schnitenschutz aus Stahl-Fiberglas. Durch ESKA[®] patentiertes GORE-TEX[®] X-TRAFIT[™] Insert wind-, wasserdicht und atmungsaktiv. Knöchelbereich durch Spezial-Stretchabsorber mit Luftpolstereinschlüssen gegen Hitze und Stöße geschützt. 2-Gurtsystem garantiert sicheren Halt und ein schnelles An- und Ausziehen. Leistungsstufen 4, 5, 4, 3, 4, Wäsche bis 60 °C, Größen 5-12.

- 451 013 PHÖNIX 5 ★ mit langer Aramid Stulpe 88,90**
- 451 014 PHÖNIX - E 5 ★ kurz mit 100 % Kevlar[®] Strickbund 88,90**



451 013 / 451 014

JUPITER 5 ★

Oberhand aus Aramid-Viscose, Innenhand aus Kevlar[®] mit Silikon-Carbon Beschichtung. GORE-TEX[®] Insert in 3 Lagen unlösbar mit Hülle des Handschuhs verbunden macht Handschuh wind-, wasserdicht und atmungsaktiv. Leistungsstufen 4, 5, 4, 3, 4, Wäsche bis 60 °C, Größen 5-12.

- 451 003 JUPITER 5 ★ mit langer Stulpe 79,90**
- 451 004 JUPITER - E 5 ★ kurz mit 100 % Kevlar[®] Strickbund 79,90**



451 003 / 451 004

Lederhandschuhe

ESKA[®] Einsatzhandschuhe aus Fire Block Leder sind nach EN 659:2009+A1:2008 zertifiziert und weisen auch bei größter Hitze keinen Schrumpf auf. Das Futter der Innenhand besteht aus 100 % Kevlar[®].

TRITON 5 ★

Größter Schlag- und Stoßschutz durch Knöchelschutz aus Carbon am Handrücken. Innenhandfutter verstärkt mit Stahl-Fiberglas und antistatisch, antibakteriellen und temperaturregulierenden Silberfäden. Oberhandfutter 100 % Kevlar[®]. Durch ESKA[®] patentiertes GORE-TEX[®] X-TRAFIT[™] Insert wind-, wasserdicht, atmungsaktiv. Leistungsstufen 4, 5, 3, 4, 5, Wäsche bis 30 °C, Größen 5-12.

- 451 033 TRITON 5 ★ mit langer Fire Block Lederstulpe 78,90**
- 451 034 TRITON - E 5 ★ kurz mit 100 % Kevlar[®] Strickbund 78,90**



451 033 / 451 034

SUPERMARS 5 ★

Teile der Innen- und Oberhand mit Silikon-Carbon beschichtetem Kevlar[®] verstärkt, schnitt-, rutsch- und abriebfest. Innenhandfutter verstärkt mit Stahl-Fiberglas und antistatisch, antibakteriellen und temperaturregulierenden Silberfäden. Oberhandfutter 100 % Kevlar[®]. GORE-TEX[®] 3 Lagen Insert. Leistungsstufen 4, 5, 3, 4, 5, Wäsche bis 30 °C, Größen 5-12.

- 451 031 SUPERMARS 5 ★ mit langer Fire Block Lederstulpe 68,90**
- 451 032 SUPERMARS - E 5 ★ kurz mit 100 % Kevlar[®] Strickbund 68,90**



451 031 / 451 032

MARS 2

Innenhand mit Silikon-Carbon beschichtetem Kevlar[®] verstärkt, schnitt-, rutsch- und abriebfest. Oberhandfutter aus 100 % Kevlar[®]. Leistungsstufen 4, 2, 3, 4, 5, Wäsche bis 30 °C, Größen 5-12.

- 451 018 MARS 2 mit langer Fire Block Lederstulpe 49,90**
- 451 019 MARS 2 - E kurz mit 100 % Kevlar[®] Strickbund 49,90**



451 018 / 451 019



451 234



451 235



451 240



Leistungsstufen EN 659:2003 + A1:2008

A S W D T

A = Abrieb

S = Schnittfestigkeit

W = Weiterreißfestigkeit

D = Durchstichkraft

T = Tastgefühl

niedrigste 0, höchste 4

niedrigste 0, höchste 5

niedrigste 0, höchste 4

niedrigste 0, höchste 4

niedrigste 0, höchste 5

451 234 ESKA® THL Handschuhe FLASH 5 ★

49,90

nach EN 388:2003/EN 407:2004 zertifiziert. Oberhand aus flammhemmendem Para-Aramid Gewebe, Innenhand aus Rescut™ Fire Schnittschutzmaterial, Futter aus Viscose FR-Meta-Aramid im Oberhandbereich und einem Schnittschutzfutter aus Kevlar® mit Stahl-Fiberglas und Silberfäden (antistatisch, antibakteriell, temperaturregulierend) in der Innenhand. Der Handschuh stimmt mit den Anforderungen der europäischen PSA Richtlinie 89/686/EEC überein. Leistungsstufen 3, 5, 4, 4. Maschinenwäsche bis 30 °C, Größen 5-12."

451 235 ESKA® THL Handschuhe FLASH PRO

56,90

nach EN 388:2003/EN 407:2004 zertifiziert. Die Oberhand des Handschuhs aus Para-Aramid Gewebe ist flammhemmend und bietet Schutz vor Funkenflug und Lichtbogen. Die Innenhand wird aus Rescut™ Fire Schnittschutzmaterial gefertigt. Das Futter besteht aus Viscose FR - Meta-Aramid im Oberhandbereich und einem Schnittschutzfutter mit Silberfäden (antistatisch, antibakteriell und temperaturregulierend) in der Innenhand. Der aus glasfaserverstärktem Karbon gefertigten Knöchelprotektor beugt Verletzungen vor. FLASH PRO zeichnet sich durch seine wasserdichte, atmungsaktive Membrane aus, die als Schutz gegen Bakterien, Blut und Viren dient. Der Handschuh stimmt mit den Anforderungen der europäischen PSA Richtlinie 89/686/EEC überein. Leistungsstufen 3, 4, 4, 3. Maschinenwäsche bis 30 °C, Größen 5-12.

451 240 ESKA® THL Handschuhe PRUTOS

39,90

nach EN 388:2003/EN 407:2004 zertifiziert. Die Oberhand aus Para-Aramid Gewebe ist flammhemmend und bietet Schutz vor Funkenflug und Lichtbogen. Die Innenhand aus Fire Block Leder erreicht den höchsten Abriebwert Stufe 4. Das Futter besteht aus Viscose FR - Meta-Aramid im Oberhandbereich und einem Schnittschutzfutter Kevlar® mit Stahl-Fiberglas in der Innenhand. Der Handschuh stimmt mit den Anforderungen der europäischen PSA Richtlinie 89/686/EEC überein. Leistungsstufen 4, 5, 3, 3. Maschinenwäsche bis 30 °C, Größen 5-12.



Leistungsstufen EN 388:2003

A S W D

A = Abrieb

S = Schnittfestigkeit

W = Weiterreißfestigkeit

D = Durchstichkraft

niedrigste 0, höchste 4

niedrigste 0, höchste 5

niedrigste 0, höchste 4

niedrigste 0, höchste 4



Allgemeine Information zu Handschuhen

Handschuhe für den Innenangriff nach DIN EN 659:2008-06

Sie dienen dazu, die Hände bei Feuerbekämpfungstätigkeiten einschließlich Bergung und Rettung zu schützen. Auf keinen Fall dürfen einfache Standardhandschuhe aus Leder beim Innenangriff getragen werden. Im Brandeinsatz sind Feuerwehrleute erhöhten thermischen Belastungen ausgesetzt. Es besteht immer die Gefahr der Stichflammenbildung oder eines Flash-overs. Die Feuerwehrschutzhandschuhe müssen mit den Ärmeln der Schutzkleidung zusammenpassen, so dass die Haut nicht freiliegt, wenn die Arme gestreckt sind.

Mögliche Leistungsstufen

| | |
|----------------------|---------|
| Abriebfestigkeit | 0 bis 4 |
| Schnittfestigkeit | 0 bis 5 |
| Weiterreißfestigkeit | 0 bis 4 |
| Sichfestigkeit | 0 bis 4 |
| Brennverhalten | 0 bis 4 |
| Tastgefühl | 0 bis 5 |

Handschuhe zum Schutz vor thermischen Gefahren - Hitze und/oder Feuer

Diese Gefahren bestehen vor allem bei Kontakt mit großer Hitze, verursacht durch Entflammen, Strahlung o. ä. Die Handschuhe sollen auch gegen Spritzer von geschmolzenem Metall schützen. Handschuhe, die mit diesem Piktogramm gekennzeichnet sind, schützen gegen thermische Gefahren. Die Handschuhe sollen mindestens die Leistungsstufe 1 für Abriebfestigkeit und Weiterreißfestigkeit gemäß EN 388 erreichen.

Mögliche Leistungsstufen

| | |
|---------------------------------------|---------|
| Brennverhalten | 0 bis 4 |
| Kontaktwärme | 0 bis 4 |
| Strahlungswärme | 0 bis 4 |
| Kleine Spritzer geschmolzenen Metalls | 0 bis 4 |
| Große Mengen flüssigen Metall | 0 bis 4 |

Handschuhe zum Schutz gegen mechanische Risiken

Zum Schutz vor Gefahren bei Ausbildung, Übung und Einsatz bei der Feuerwehr und den Hilfeleistungsorganisationen müssen unter anderem Schutzhandschuhe zur Verfügung gestellt und benutzt werden (siehe hierzu §§ 29, 30 Unfallverhütungsvorschrift (UVV) „Grundsätze der Prävention“ (BGV A1 bzw. GUV-V A1) bzw. § 12 UVV „Feuerwehren“ (GUV-V C53)).

Für alle Arbeiten mit mechanischen Gefahren (z. B. Abrieb, Schnitt, Durchstich), wo thermische Einwirkungen sicher ausgeschlossen werden können, sind Schutzhandschuhe nach DIN EN 388:2003 geeignet.

Mögliche Leistungsstufen Mindestanforderung

| | | |
|----------------------|---------|---|
| Abriebfestigkeit | 0 bis 4 | 2 |
| Schnittfestigkeit | 0 bis 5 | 3 |
| Weiterreißfestigkeit | 0 bis 4 | 3 |
| Sichfestigkeit | 0 bis 4 | 3 |

Allgemeine Anforderungen für Schutzhandschuhe

Die Norm EN 420 ist eine Grundnorm, die den Europa-Standard für Schutzhandschuhe festlegt. Sie definiert nicht nur die Anforderungen und Prüfungsmethoden, sondern auch, welche Informationen und Kennzeichnung ein Schutzhandschuh im europäischen Raum erfüllen muss.

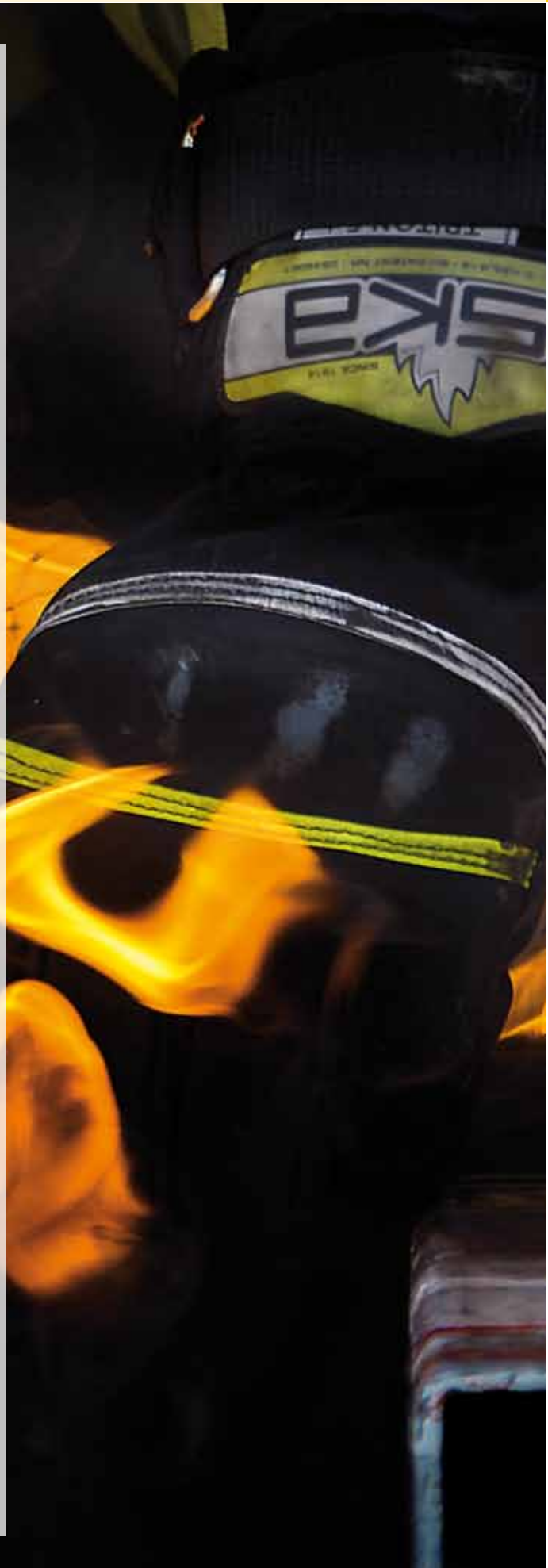



451 026



451 028



451 075



451 038

Feuerwehrhandschuhe nach EN 659:2008-06

451 026 FIB FIRE ANGEL 34,90

zertifiziert nach EN 659:2008-06, Handschuh aus hydrophobiertem, hitzebeständigem Rindleder mit angesetzter Spaltlederstulpe durch Lasche mit Klettverschluss verstellbar. Die Stulpe ist mit einem gelben, schwer entflammaren 50 mm breiten 3M Reflexstreifen benäht. Innenhandschuh aus 100 % Twaron. Alle Nähte mit Kevlar®-Faden. Innen- und Rückenhand aus Rind-Nappa-Leder 1,3 – 1,5 mm stark, Membrane Eurotex-Membrane, mit Knöchelpolsterung und Pulsschutz sowie Karabinerhaken, Leistungsstufen 4, 2, 3, 4, 4 Länge ca. 38 cm, Farbe schwarz, Größen: 7-12.

451 028 FIB LASER 39,90

zertifiziert nach EN 659:2008-06 Spezial-Rindspaltleder schwarz ca 1,2 mm, hitzebeständig, hydrophobiert und schrumpf-optimiert gegerbt. Verstellriemen durch Lasche und Klettverschluss, Reflexstreifen gelb/silber/gelb mit Aufdruck fib Laser. Fingerspitzen aus elastischem 100 % Aramid-Kevlar® mit flammfester Silikon-Carbon-Beschichtung. Atmungsaktiv durch Hipora Insert, wasserdicht und winddicht, chemikalienresistent. Handschuh ist hitzebeständig bis 250 °C Kontakt-hitze. Gelb reflektierende Paspeln am Knöchelschutz und Stulpe, Karabinerhaken rot. Handschuh nur per Hand waschen. Leistungsstufe 3, 4, 4, 4, 4, 3, Größen 7-12.

451 075 FIB PLASMA 59,50

zertifiziert nach EN 659:2008-06 aus 100 % Aramid-Kevlar mit flammfester Silikon-Carbon-Beschichtung, Handrücken und Stulpe aus Aramid-Nomex®, mit Nahtschutz NF aus flammfestem Silikon. Innenfutter aus Intgerlock-Gestrick aus 100 % Aramid-Kevlar® direkt behandelt mit einem Vlies 50 % Aramid-Kevlar® und 50 % Aramid-Nomex®. Hohe Atmungsaktivität durch Hipora Membran, wasserdicht, winddicht, anatomisch. 3M Reflexbänder gelb/silber/gelb mit Aufdruck fib-Plasma. Verstellriemen am Stulpenende mit Klettverschluss, gelb reflektierende Paspeln am Knöchelschutz und Stulpe, großer Karabiner in rot. Maschinenwäsche bis 60 °C. Leistungsstufe 3, 4, 4, 3, 4, 5, Größen 7-12.

Jugendfeuerwehrhandschuhe nach EN 388:2003

451 038 Jugendfeuerwehr-Schutzhandschuh FIB 8,10

zertifiziert nach EN 388:2003, entspricht der Bekleidungsrichtlinie DJV Stand 11/2011, Farbe blau/schwarz, Innenhand aus gepolstertem Clarino, Rückhand Spandex. Geschmeidiger Handschuh mit perfekter Passform und hohem Flexibilitätsgrad. Schützt die Hand vor mechanischer Beanspruchung und zeichnet sich durch seine hohe Atmungsaktivität und Abriebfestigkeit aus. Neoprenbesatz auf der Oberhand schützt die Knöchel. Mit Ring und Haken zur Befestigung. Länge ca. 23 cm, Größen 4 - 10.



451 076 Feuerwehr-Schutzhandschuhe PATRON FIRE 47,95
 zertifiziert nach EN 659:2008-06 schwarz, Handrücken, Innenhand und Knöchelschutz aus Spezial Rindnappleder hydrophobiert und hitzebeständig, mit Hipora Nässeschutz-Insert, Innenfutter aus engmaschiger Kevlar®-Strickware, Stulpe aus Rindspaltleder, durch Riemen mit Klettverschluss verstellbar, eingenähter Gummizug auf dem Handrücken, Ring und rotem Karabinerhaken, Reflexstreifen gelb/silber/gelb auf der Stulpe und gelbe Paspelierung am Knöchelschutz, Länge ca. 37 cm. Leistungsstufen: 4, 2, 3, 4, 4, 5, Größen 6-12.



451 076

451 097 Feuerwehr-Schutzhandschuh DEFENDER 59,95
 zertifiziert nach EN 659:2008-06, Farbe: dunkelblau, Innenhand aus hitzebeständigem, schrumpf-optimiertem Rindnarbenleder, hydrophobiert, Innenhandverstärkung durch zusätzliche Applikationen aus Digitalleder, Handrücken aus flammfestem Aramid (Nomex®), Innenfutter: elastisches Aramid (Kevlar®)-Gestrick mit Silberfaden (antibakteriell), Stulpe aus flammfestem Aramid (Nomex®), durch Riemen mit Klettverschluss verstellbar, eingenähter Gummizug auf dem Handrücken, (auch mit gelbem Strickbund lieferbar), Ring und rotem Karabinerhaken, Insert: Hipora-Membrane, wasserdicht, atmungsaktiv, winddurchlässig, Reflexstreifen gelb/silber/gelb auf Stulpe, Länge ca. 37 cm. Leistungsstufen: 3, 4, 4, 4, 4, 5, Größen 6-12.



451 097

451 192 Feuerwehr-Schutzhandschuhe PATRON FIRE ELK 69,95
 zertifiziert nach EN 659:2008-06, Farbe senfgelb, Handrücken und Knöchelschutz aus Spezial-Elchleder, hitzebeständig und hydrophobiert, schrumpf-optimiert gegerbt, Innenhand aus Rindnappleder, Innenfutter aus extrem engmaschiger Strickware 100 % Aramid, Insert Hipora-Membran, wasserdicht, winddicht und optimal atmungsaktiv, anatomisch, gute Dampfdurchlässigkeit, Stulpe aus Rindspaltleder, durch Riemen mit Klettverschluss verstellbar, eingenähter Gummizug auf dem Handrücken, Ring und rotem Karabinerhaken, (auch mit gelbem Strickbund lieferbar), Reflexstreifen gelb/silber/gelb, Länge ca. 37 cm. Leistungsstufen: 3, 3, 4, 3, 4, 4, Größen 6-12.



451 192

451 095 Feuerwehr-Schutzhandschuhe PATRON PBI ELK 85,95
 zertifiziert nach EN 659:2008, Farbe beige/senfgelb, Handrücken, Finger, Schichten und Verstellriemen aus Spezial-Elchleder, sehr weich, hitzebeständig, hydrophobiert, schrumpf optimiert gegerbt, Fingergelenk & Knöchelschutz aus PBI gold elastische Maschenware für besonders guten Hitzeschutz und Tragekomfort, zusätzlich ist der Innenhandbereich und die Daumeninnenseite mit PBI gold verstärkt zum optimalen Hitzeschutz, Innenfutter aus extrem engmaschiger Strickware 100 % Aramid (Kevlar®), Stulpe aus speziellem PBI Gold Matrix Gewebe extrem leicht, hitze- und flammbeständig, eingenähter Gummizug auf dem Handrücken, Ring und rotem Karabinerhaken, Nässesperre: Porelle Membrane, wasserdicht, winddicht, atmungsaktiv, Chemikalienresistent gemäß EN 659:2003, Reflexstreifen 3 M Scotchlite silber auf Stulpe 25 mm, Länge ca. 37 cm. Leistungsstufen: 3, 5, 4, 4, 4, 4, Größen 6-12.



451 095



451 194



451 096



451 072



451 078

451 194 Feuerwehrhandschuh PATRIOT FIREPROOF 66,95

zertifiziert nach EN 659:2008-06, Farbe rot, Innenhand, Knöchelverstärkung, Fingerspitzen aus Aramid PA-Gestrick mit flammfester Silikon-Carbon-Beschichtung, Handrücken und Stulpe Körpergewebe aus 100 % Aramid (Kermel®) stückgefärbt mit Nahtschutz NF, eingenähter Gummizug auf dem Handrücken, durch Riemen mit Klettverschluss verstellbar und Ring (auch mit gelbem Strickbund lieferbar), Innenfutter: 100 % Aramid (Kevlar®),Insert: Hipora Membran, wasserdicht, winddicht und optimal atmungsaktiv, anatomisch, gute Dampfdurchlässigkeit, Reflexstreifen 3M-Scotchlite-Reflexband in gelb/silber/gelb, Länge ca. 37 cm. Leistungsstufen: 3, 4, 4, 3, 4, 5, Größen 6-13.

451 096 Feuerwehrhandschuhe FIRE ACTION ELCH 72,95

zertifiziert nach EN 659:2008-06, Farbe: senfgelb, Handrücken, Schichten Knöchelschutz: Spezial-Elchleder, hitzebeständig, hydrophobiert, schrumpf optimiert gegerbt, sehr weich, Innenhand: Spezial-Elchleder, Innenhandverstärkung Elchleder, hitzebeständig, hydrophobiert, schrumpf optimiert gegerbt, anatomische Schnittführung, Innenfutter: extrem engmaschige Strickware 100 % Aramid (Kevlar®), Stulpe aus Rindspaltleder flammfest, hydrophobiert, durch Riemen mit Klettverschluss verstellbar, eingenähter Gummizug auf dem Handrücken, (auch mit gelbem Strickbund lieferbar), Ring und rotem Karabinerhaken, Insert Hipora-Membran, Reflexstreifen silber auf Stulpe 50 mm, Länge ca. 37 cm. Leistungsstufen: 3, 3, 4, 4, 4, 2, Größen 7-12.

451 072 Feuerwehrhandschuhe FIRE-KEEPER 79,95

zertifiziert nach EN 659:2008-06, Farbe schwarz/rot, Handrücken und Stulpe aus Körpergewebe Aramid (Nomex®) mit Nahtschutz NF aus flammfestem Silikon, Innenhand: Elastische Maschenware 100 % Aramid (Kevlar®), flammfeste Silikon-Carbon-Beschichtung, Innenfutter: Interlock-Gestrick 100 % Aramid (Kevlar®) direkt benadelt mit Vlies 50 % Aramid (Kevlar®) und 50 % Aramid (Nomex®), Stulpenfutter Gewebe aus Meta-Aramid Nomex®, eingenähter Gummizug auf dem Handrücken, Ring und rotem Karabinerhaken, (auch mit gelbem Strickbund lieferbar), Nässe-sperre: Porelle Membrane, wasserdicht, winddicht, atmungsaktiv und anatomisch, Reflexstreifen 3 M Scotchlite Reflexstreifen gelb/silber/gelb auf Stulpe, Länge ca. 37 cm. Leistungsstufen: 3, 5, 4, 3, 4, 4, Größen 6-12.

451 078 Feuerwehrhandschuhe FIRE-KEEPER PBI 95,95

zertifiziert nach EN 659:2008-06, Farbe: schwarz/gold, Innenhand: Fingergelenk- und Knöchelschutz, Fingerspitzen, Außenschicht Original PBI gold, Innenschicht 100 % Aramid (Kevlar®), elastische Silikon-Beschichtung, Handrücken: Körpergewebe 100 % Aramid (Kevlar®) stückgefärbt, Nahtschutz NF aus flammfestem Silikon, Isolation und Futter: Interlock-Gestrick aus 100 % Aramid (Kevlar®) benadelt mit Vlies 50 % Kevlar® und 50 % Aramid (Nomex®), Stulpenfutter: Gewebe aus Meta-Aramid Nomex®, eingenähter Gummizug auf dem Handrücken, Ring und rotem Karabinerhaken, Nässe-sperre: Porelle Membrane, wasserdicht, winddicht, atmungsaktiv und anatomisch, Reflexstreifen 3 M Scotchlite Reflexstreifen gelb/silber/gelb auf Stulpe, Länge ca. 37 cm. Leistungsstufen: 3, 4, 4, 3, 4, 1, Größen 7-12.

451 222 Schutzhandschuhe CUTEXX-5-N

nach EN 388 CAT II, Farbe grau, Lycra® Glasfaser-Nitril Schnitenschutz, Strickhandschuh aus einer Kombination aus HPPE-Faser, Lycra® und Glasfaser, nahtlos gestrickt, mit grauer geschäumter Nitrilbeschichtung in der Innenhand, atmungsaktiver Handrücken für besonderen Tragekomfort, perfekte Passform, Schnitenschutzlevel 5, sehr gute Fingerfertigkeit und Abriebbeständigkeit, hervorragender Tastsinn und besonderes Feingefühl, Leistungsstufen: 4, 5, 4, 3, Länge ca. 26 cm, Größe 10.

8,20



451 285

451 285 Schutzhandschuhe GRIP ULTRA

zertifiziert nach EN 388:2003 CAT II, Farbe schwarz-rot (weitere Farben möglich), Ausstattung: Klettband Verschluss, nahtlos, sehr gute Passform, atmungsaktiv, einseitig tragbar, Innenhand aus Synthetik-Leder mit Silikon-Beschichtung, mit Ring und Haken, Leistungsstufen: 2, 2, 3, 1, 5, Größen 5-12.

11,90



451 222

451 277 Schutzhandschuhe SPLIT RESCUE

zertifiziert nach EN 388:2003 CAT II, Farbe neongelbschwarz mit roten Paspeln. Hitzebeständiges Spaltleder mit Spandex Handrücken. Die Verstärkungen aus hitzebeständigem Spaltleder in der Innenhand wirken schützend und Kontaktwärme isolierend nach EN 407. Ein zusätzliches Innenhandfutter aus Aramid (Kevlar®) gibt weiteren mechanischen Schutz. Handrücken: 97 % Polyester, 3 % Elasthan (Spandex), Handinnenfläche, Knöchel-Verstärkung, Fingerspitzen aus hitzebeständigem Rindspaltleder, Innenfutter Handinnenseite aus 100 % Aramid (Kevlar®), mit Ring und Haken, Leistungsstufen: 4, 3, 4, 4, 5, 4, 3, Größen 5-12.

18,00



451 160

Schutzhandschuhe Granberg

zertifiziert nach EN 388: 4 5 4 3, EN 420, Kat. II. Komfortabler, griffiger 360° Cut 5-Strickhandschuh mit hohem Schutzlevel, nahtlos verarbeitet aus hochschnittfestem Typhoon®-Material, patentiertes Design, bestmögliche Ergonomie, abriebfeste Innenhandbeschichtung aus speziellem Nitrilmaterial, hervorragende Griffigkeit, atmungsaktiv, speziell designte Protektoren auf dem Handrücken für bestmöglichen Schlagschutz ohne Einschränkung der Bewegungsfähigkeit, Grundfarbe: grauschwarz, Innenhandbeschichtung schwarz, Länge 24-28 cm (je nach Größe), Größen: 7-12.

451 160 Model 9007 mit Protektoren leuchtgrün/leuchtgelb

16,80

451 162 Model 5501 mit Protektoren schwarz

16,80



451 162

451 165 Schutzhandschuhe Granberg 9006

zertifiziert nach EN 388: 3 5 4 3, EN 420, Kat. II. Multifunktionaler Schutzhandschuh mit hohem Tragekomfort, Grundmaterial MacroSkin Pro®, Innenhandverstärkung mit KR-Grip für optimalen Schutz und bestmögliche Griffigkeit, Noppen in der Innenhand für zusätzlichen Halt, verlängerte Neopren-Stulpe mit Schnitenschutz, spezielle Anziehschleufe mit dem Handschuhkörper verbunden, Handrücken aus Nylongewebe mit Gitterstruktur für bestmöglichen Wärme- bzw. Schweißabführung, speziell designte Protektoren auf dem Handrücken für bestmöglichen Schlagschutz ohne Einschränkung der Bewegungsfähigkeit, atmungsaktiv, waschbar, Grundfarbe weiß/leuchtgelb, Innenhandbeschichtung schwarz, Protektoren leuchtgelb, Länge 25-27 cm (je nach Größe), Größen: 7-12.

33,00



451 165



451 290



451 291



451 270



451 273



451 265

- 451 290 Schutzhandschuhe GUARD** 25,00
 zertifiziert nach EN 388:2003 CAT II, Farbe schwarz-rot (wahlweise auch in Neongelb-schwarz oder Schwarz), Ausstattung: Einsätze der Innenhand wirken zusätzlich schützend. Verstärkung der Innenfingerkuppen, Zeigefinger und Daumen mit wasserabweisendem PU Material. Mit der Komfortablen Innenfutterausstattung ist dieser Handschuh sowohl wasserdicht als auch schnittsicher, Klettband Verschluss, Rückhand aus 50 % Polyester, 35 % Polyamid, 10% Polyurethan, 5 % sonstige Fasern, Innenfutter aus Polyethylen (Dyneema), Membrane: 100 % Polyurethan, wasserabweisend, mit Ring und Haken, Leistungsstufen: 4, 4, 4, 3, 5, Größen 6-12.
- 451 291 Schutzhandschuhe GUARD mit Strickbund** 26,00
- 451 270 Schutzhandschuhe DEER SKIN** 36,90
 zertifiziert nach EN 388:2003 CAT II, Farbe: neongelb-schwarz (weitere Farben möglich), Innenhand aus Narbenleder, Innenhandverstärkung durch zusätzliche Applikationen, Finger- und Knöchelprotektoren aus Kevlar® mit Carbonbeschichtung für besonders hohe Abriebfestigkeit, Fingerspitzen mit PU-Beschichtung (sehr hohe Rutschfestigkeit). Doppelnähte, zusätzliche Verlängerung mit Gummizug als Schmutzschutz. Außen- und Innenseite am Handgelenk mit Gummizug. Rückhand Polyamid/ Spandex (wasser- und schmutzabweisend), mit Ring und Haken, Leistungsstufen: 4, 2, 4, 3, 5, Größen 6-12.
- 451 272 Schutzhandschuhe DEER SKIN PRO** 39,90
 zertifiziert nach EN 388:2003 CAT II, Farbe: neongelb-schwarz, Ausstattung: Innenhand aus Narbenleder, Innenhandverstärkung durch zusätzliche Applikationen, Finger- und Knöchelprotektoren aus Kevlar® mit Carbonbeschichtung, Fingerspitzen mit PU-Beschichtung (sehr hohe Rutschfestigkeit). Durch die Carbonbeschichtung besonders hohe Abriebfestigkeit. Doppelnähte für hohe Nahtfestigkeit. Stulpe mit zusätzlicher Verlängerung mit Gummizug als Schmutzschutz. Außen- und Innenseite am Handgelenk mit Gummizug für bessere Passform und besseren Halt. Rückhand: Polyamid/ Spandex (Wasser- und Schmutzabweisend), mit Aramid (Kevlar®) Innenfutter, mit Ring und Haken, Leistungsstufen: 4, 2, 4, 3, 5, Größen 6-12.
- 451 273 Schutzhandschuhe VISION** 39,90
 zertifiziert nach EN 388:2003 CAT II, Farbe: orange-schwarz, Innenhand aus Narbenleder, Abrieb- und Reißfest, wasser-/schmutz- und ölabweisend, Finger- und Knöchelprotektoren mit Verstärkungen aus Aramid (Kevlar®) und Carbonbeschichtung, Handrücken aus elastischem Spandex, Innenfutter Aramid Kevlar®/Fiberglas, Nässesperre Hipora PU-Membran, wasserdicht, atmungsaktiv, blut- und bakterienresistent, mit Ring und Haken, Leistungsstufen: 3, 5, 4, 3, 4, Größen 6-12.
- Handschuhhalter**
- 451 265 Handschuhhalter CLIP** 5,00
 für alle Arten von Schutzhandschuhen. Die kleine Klammer wird an einer Schlaufe der Hose oder Jacke befestigt, die große Klammer greift die Handschuhe. Mit einem Griff können die Handschuhe bei Bedarf gelöst werden. Temperaturbeständig bis max. 200 °C. Größe: 14 x 2,5 cm, Gewicht 18 g, Material: POM, Farbe schwarz.
- 451 268 Handschuhhalter-Gürtelclip gelb** 4,80
 aus stabilem Kunststoff, einerseits Klammer zur Befestigung von Handschuhen THL o. ä., andererseits Gürtelclip, Gewicht ca. 20 g.
- 704 388 s'Handschuhhalterle** 2,00
 Der Handschuhhalter dient dazu, die Handschuhe mit einem Klettband zusammenzuschnüren. Der Karabiner kann einfach an einer Schlaufe eingehakt werden.

Arbeits- und Schutzhandschuhe aus Leder

Diese Handschuhe sind nicht für den Brandeinsatz nach EN 659 geeignet!

- 451 000 Schutzhandschuhe UVV** 4,50
 zertifiziert nach EN 388:2003 CAT II, Farbe grau, Ausstattung: Innenhand, Knöchelschutz, Besatz: Rindnarbenleder, Kedernaht, Handrücken, Stulpe: Rindspaltleder, Länge ca. 35 cm, Leistungsstufen: 2, 1, 2, 2, Größe 10.
- 451 010 Schutzhandschuhe UVV** 5,90
 zertifiziert nach EN 388:2003 CAT II, Farbe grau, Ausstattung: Innenhand, Handrücken, Knöchelschutz, Besatz: Rindnarbenleder, Stulpe: Rindspaltleder, Länge ca. 35 cm, Leistungsstufen: 2, 1, 2, 2, Größe 10.
- 451 040 Schutzhandschuhe UVV** 4,50
 in Jugend- und Damengröße, zertifiziert nach EN 388:2003 CAT II, Farbe grau, Ausstattung: Innenhand, Knöchelschutz, Besatz: Rindnarbenleder Handrücken, Stulpe: Rindspaltleder, Länge ca. 26 cm, Leistungsstufen: 2, 1, 2, 2, Größen: 5,5/6,5/7,5 und 8,5.
- 451 030 Schutzhandschuhe „CAPTAIN“** 14,50
 zertifiziert nach EN 388:2003 und EN 407, Farbe grau, Ausstattung: Innenhand, Handrücken, Knöchelschutz, Besatz: Rindnarbenleder, Stulpe: Rindspaltleder, gefüttert, mit Aufdruck „FEUERWEHR“ und Leuchtstreifen an der Stulpe, mit Ring und Haken, Länge ca. 35 cm, Leistungsstufen: 3, 1, 4, 4, Größe 10.
- 451 084 Schutzhandschuhe BOXER** 23,90
 zertifiziert nach EN 388:2003 und EN 407, Farbe grau, Ausstattung: Innenhand, Handrücken, Rindnarbenleder naturell, hydrophobiert, Lederstärke ca. 1,2 mm mit Innenhand- und Knöchelverstärkung, Pulsschutz, Kedernaht, Innenfutter: 100 % Aramid (Kevlar®), Stulpe: Rindspaltleder abgefüttert, Reflexstreifen auf Stulpe rundum 25 mm breit, mit Aufdruck „Feuerwehr“, Ring und Haken, Länge ca. 37 cm, Leistungsstufen: 3, 3, 4, 3, 4, Größen: 7-12.



451 000



451 010



451 040

Chemikalienschutzhandschuhe

nach DIN EN 388:2003-12, EN 374:2003-12, Kat. III, Farbe grün, Schutz gegen mechanische Risiken und bestimmte Chemikalien wie Fette, Öle, die meisten Säuren und Laugen, sehr robuste Ausführung, vollbeschichtet aus Polyvinylchlorid, baumwollgefüttert, abriebfest, Abriebfestigkeit 4, Schnittfestigkeit 1, Weiterreißfestigkeit 2, Stichfestigkeit 1.

- 451 110 Chemikalien-Schutzhandschuhe** 6,00
 Länge ca. 28 cm, Größe 10
- 451 120 Chemikalien-Schutzhandschuhe** 7,20
 Länge ca. 35 cm, Größe 9
- 451 130 Chemikalien-Schutzhandschuhe** 7,20
 Länge ca. 35 cm, Größe 10
- 451 140 Chemikalien-Schutzhandschuhe** 22,80
 Länge ca. 40 cm, Größe 10
- 451 150 Chemikalien-Schutzhandschuhe** 27,50
 Länge ca. 60 cm, Größe 10

Infektions-Schutzhandschuhe

- 451 260 Einmal-Schutzhandschuhe aus Latex** 9,00
 nach DIN EN 455, puderfrei, nahtlos, fehlerfreier Rollrand, flüssigkeitsdicht, hohe mechanische Belastbarkeit, rechts/links-passend, im Spenderkarton mit 100 Stück, Größen M, L und XL.
- 451 264 Einmal-Schutzhandschuhe aus Nitril** 10,20
 nach DIN EN 455, puderfrei, Mikrogerauhte Handfläche, 100 % latexfrei, chemikalienbeständig, nahtlos, fehlerfreier Rollrand, flüssigkeitsdicht, hohe mechanische Belastbarkeit, rechts/links-passend im Spenderkarton mit 100 Stück, Größen M, L und XL.
- 451 261 Set Einmal-Schutzhandschuhe aus Vinyl** 1,00
 leicht gepudert, fehlerfreier Rollrand, flüssigkeitsdicht, hohe mechanische Belastbarkeit, rechts/links-passend, 4 Stück im PE-Beutel.



451 084



451 500



451 600



451 700



452 301



451 765



451 755

Sicherheitsschuhe DIN EN 15090:2012

451 500 Feuerwehr-Schaftstiefel Typ „FEUERWEHR“ 59,50
 EN 15090:2012 F2A HI3 (S3), hydrophobiertes vollnarbiges Rindoberleder, gepolsterter Schafttrand und Knöchelpartie, seitliche Lederanziehschlaufen, Gummiformsohle (6 mm Profil) bis 300 °C hitzebeständig, Schafthöhe ca. 33 cm, Größen: 38–47. Sondergrößen: 36, 37, 48–50. Extra: Überkappe, hoher Rist, Weitschaft möglich (gegen Aufpreis)

451 600 Feuerwehr-Schaftstiefel Typ „KOMMANDANT“ 65,50
 EN 15090:2012 F2A HI3 (S3), Waterproofleder, gepolsterter Schafttrand und Knöchelschutz, seitliche Lederanziehschlaufen, nicht entflammbarer roter Nomex®-Faden, Gummiformsohle 6 mm Profil, bis 300 °C hitzebeständig, Schafthöhe ca. 33 cm, Größen 38–47. Sondergrößen 36, 37, 48–50, Extra: Überkappe, hoher Rist, Weitschaft möglich (gegen Aufpreis)

451 700 Feuerwehr-Schaftstiefel „CAPTAIN“ 129,50
 EN 15090:2012 F2A HI3 CI, hochwertig hydrophobiertes High Waterproofleder, Nappaleder gefüttert im Fußteil, keine Seitennähte im Außen- und Innenschaftbereich, Rutschriemen, weiche, gepolsterte Schafttrandbordüre, Lederanziehschlaufen, weiche Knöchelpolsterung, Lederbrandsohle, geformte Einlegesohle mit hoher Schweißaufnahme, waschbar und austauschbar, verstärkte Hinterkappe, Mondopoint-Nitrilllaufsohle Typ NEW YORK mit durchtrittsicherer Stahlsohle, bis 300 °C kontaktwärmebeständig, Mehrweitesystem, Schafthöhe 30 cm, Gewicht ca. 1,10 kg, Größen: 38–48, Übergrößen (gegen Aufpreis).

452 301 Schnürstiefel Euro-Elbe 151,50
 EN 15090:2012 F2A HI3 CISRC, hochwertig hydrophobiertes High Waterproofleder, Nappa-Innenfutterleder, komfortable Abpolsterung des gesamten Schaftbereiches, kombiniertes Schnür- und Reißverschlussystem mit YKK-Metallreißverschluss auf NOMEX®-Trägerband und flammfesten NOMEX-Senkeln, Klemmvorrichtung für die Schnürsenkel im Knöchelbereich, Umknickschutz, flammfeste und wasserbeständige NOMEX-Nähfäden, Lederkernbrandsohle ca. 4 mm stark, geformte Einlegesohle mit hoher Schweißaufnahme waschbar und austauschbar, Anziehschlaufe, verklebte und vernähte große Nitrilüberkappe (GÜK) 3M Scotchlite™ Reflexstreifen an der Schaftaußenseite, Mondopoint-Nitrilllaufsohle Typ NEW YORK mit durchtrittsicherer Stahlsohle, bis 300 °C kontaktwärmebeständig, Mehrweitesystem, Schafthöhe 24 cm, Gewicht 1,25 kg, Größen: 38–48, Sondergrößen 49–53 (gegen Aufpreis).

451 765 Schnürstiefel EN 15090:2012 F2A HI3 CI 84,50
 Glattes schwarzes Waterproofleder, Blatt- und Innenteilfutter Rindnappa, Lasche und Schaftkantenpolster Nappaleder, Sicherheitsreflektor silber, Staublasche mit Mittelfußschutz, kombinierte Verschlussvariante mit Schnürung und verdecktem Reißverschluss, Gummiformsohle (6 mm Profil) bis 300 °C hitzebeständig. Größen: 38–48, Sondergrößen 36, 37, 49–50 (gegen Aufpreis).

451 755 Schnürstiefel EN 15090:2012 F2A HI3 CI (S3) 125,50
 Glattes schwarzes Waterproofleder, atmungsaktives Windtex-Membranfutter, atmungsaktiver gepolsterter Schafttrand, Sicherheitsreflektor silber, Staublasche mit Mittelfußschutz, kombinierte Verschlussvariante mit Schnürung und verdecktem Reißverschluss, Überkappe, Gummiformsohle (6 mm Profil) bis 300 °C hitzebeständig, Größen: 38–48, Sondergrößen 36, 37, 49–50 (gegen Aufpreis).

SEVENANGELS - Boots from Heaven

Das SEVENANGELS-Stiefelprogramm beweist, dass auch kostengünstige Stiefel durchdacht konzipiert und ordentlich verarbeitet sein können. Durch die Verwendung hochwertiger und moderner Materialien wird ein hoher Schutz und ein guter Tragekomfort erreicht. Das exzellente Preis-Leistungs-Verhältnis überzeugt.



451 910 Schnürstiefel LIGHTNING 100,00

EN 15090:2012 HI3 CI AN F2A - P.S.A. 3a Kat., aus schwarzem glatten Waterproofoberleder, 6 h wasserabweisend, komplett mit atmungsaktivem und schnell rüchtrocknendem Textilfutter, Lederschlupfriemen, wechselbares anatomisches Fußbett, waschbar bei 40 °C, abriebfeste Überkappe, schwer entflammbare Nähte und Schnürsenkel, silberner Reflexstreifen an der Außenseite, Markenreißverschluss von YKK mit Schutzabdeckung, weiche Knöchel-, Rist-, Laschen- und Bordürenpolsterung, verstärkte Thermohinterkappe, Texonbrandsohle mit Gelenkverstärkung, Stahlzehenschutzkappe, Durchtrittsicherung, verklebte Gummischalensohle mit Treckingprofil und Luftpolster für optimale Dämpfung, selbstreinigendes Sohlenprofil, Größen: 36-49.



451 910

451 920 Schaftstiefel NIMBUS 73,00

EN 15090:2012 HI3 CI AN F2A - P.S.A. 3a Kat., aus schwarzem glatten Waterproofoberleder, 6 h wasserabweisend, komplett mit atmungsaktivem und schnell rüchtrocknendem Textilfutter, Lederschlupfriemen, wechselbares anatomisches Fußbett, waschbar bei 40 °C, abriebfeste Überkappe, schwer entflammbare Nähte und Schnürsenkel, silberner Reflexstreifen an der Außenseite, Anziehschlaufe, weiche Knöchel-, Rist-, Laschen- und Bordürenpolsterung, verstärkte Thermohinterkappe, Texonbrandsohle mit Gelenkverstärkung, Stahlzehenschutzkappe, Durchtrittsicherung, verklebte Gummischalensohle mit Treckingprofil und Luftpolster für optimale Dämpfung, selbstreinigendes Sohlenprofil, Größen: 36-49.



451 920

451 930 Schaftstiefel NIMBUS LIGHT 54,00

EN 15090:2012 HI3 CI AN F2A - P.S.A. 3a Kat. Ausführung wie Modell NIMBUS, jedoch aus schwarzem genarbttem Vollrindleder, ohne Überkappe und Reflexstreifen. Größen: 36-49.



451 930

452 854 Jugendfeuerwehr-Schnürstiefel Youngster 89,00

EN 20345:2012 S3, aus schwarzem Oberleder, abriebfeste Überkappe, abriebfeste Verstärkung im besonders beanspruchten Fersenbereich, Ristarretierung, Anziehschlaufe, leuchtroter Reflexstreifen an der Außenseite, Markenreißverschluss von YKK mit Schutzabdeckung, komplett mit atmungsaktivem und schnell rüchtrocknendem Textilfutter ausgestattet, weiche Knöchel-, Rist-, Laschen- und Bordürenpolsterung, Lederschlupfriemen für lange Haltbarkeit, wechselbares anatomisches Fußbett, waschbar bei 40 °C, Brandsohle mit Gelenkverstärkung, verstärkte Thermohinterkappe, Stahlzehenschutzkappe, hochflexible Durchtrittsicherung, Gummischalentrekingssohle mit hohem Tragekomfort, Gewicht 840 g, Größen 35-44.



452 854

Zubehör

456 995 Reißverschlusslasche für Schnürstiefel Lightning 17,20
Größen: 36-49

Schnürsenkel für Schnürstiefel Lightning
schwer entflammbar

456 996 Standard 6,60

456 997 Extra lange Ausführung 7,60

456 999 Schnürsenkelstopper für Schnürstiefel Lightning 1,50

federbelastet, Gehäusematerial Kunststoff

456 998 Einlegesohlen für Schnürstiefel SEVENANGELS 3,95

Größen: 36-47



FEEL THE EVOLUTION

WWW.JOLLYSCARPE.COM



FOOTWEAR



JOLLY-Funktionsschuhe für die Feuerwehr geprüft nach EN 15090:2012 mit stahlfreiem Schutzaufbau

aus hochwertigem Vollnarbenleder. Die Sohlen sind eine JOLLY-Eigenentwicklung für Komfort und Sicherheit. Als Nässeschutz wird bei ausgewählten Modellen die bewährte Gore-Tex®-Membrane als Bootie (Innenstrumpf) eingesetzt.

455 401 Schafstiefel FIRELEATHER EVO 125,00

EN 15090:2012 F2A HI3 CI SRC, aus hydrophobiertem Vollnarbenleder, Überkappe aus Gummi, Futter aus atmungsaktivem Cambrelle® Gewebe. Brandsohle durchtrittsicher durch innovatives Spezialgewebe, Laufsohle aus antistatischem Nitrilkautschuk, öl- und kohlenwasserstoff-, wärmebeständig, abnutzungs- und rutschfest, stoßdämpfender Absatz, Zehenschutzkappe aus Stahl schützt gegen Außeneinwirkungen bis 200 Joule, neues System für perfekten Fersenhalt. Höhe ca. 34 cm, Gewicht ca. 2,40 kg (Gr. 42), Größen 36-49.



455 401

456 500 Schnürstiefel SPECIALGUARD 136,00

EN 15090:2012 F2A HI3 CI SRC, aus hydrophobiertem Vollnarbenleder (6 Stunden wasserabweisend), Reflexstreifen silber im Fersenbereich, Überkappe aus Gummi, Futter aus Cambrelle®-Gewebe, abriebfest, formstabil, sehr weich. Brandsohle stahlfrei und durchtrittsicher. Laufsohle aus antistatischem Nitrilkautschuk, öl- und kohlenwasserstoff-, wärmebeständig, abnutzungs- und rutschfest, stoßdämpfender Absatz. Zehenschutzkappe aus ultraleichtem Aluminium gegen Außeneinwirkungen bis 200 Joule. Reißverschluss für bequemes Einsteigen. Höhe ca. 30 cm, Gewicht ca. 2,30 kg (Gr. 42), Größen 36-49.



456 500

455 202 Schafstiefel FIREPROFI 2.0 169,00

EN 15090:2012 F2A HI3 CI AN SRC, aus hydrophobiertem Vollnarbenleder, Reflexstreifen gelb im unteren Fußbereich und Überkappe aus Gummi. GORE-TEX® Performance Comfort Footwear macht den Schuh wasserdicht und dennoch atmungsaktiv-geeignet für verschiedenste Klima- und Aussenbedingungen. Die Brandsohle besteht aus durchtrittssicherem Spezialgewebe. Der Schuh verfügt über eine Laufsohle aus antistatischem Nitrilkautschuk, antistatisch, ölabweisend und kontaktwärmefest bis 300 °C. Die Zehenschutzkappe besteht aus ultraleichtem Aluminium und schützt gegen Außeneinwirkungen bis 200 Joule. Zwei Griffe an den Seiten des oberen Randes garantieren einen komfortablen Einstieg. Höhe ca. 38 cm, Gewicht ca. 2,5 kg (Gr.42), Größen 36-49.



455 202

455 302 Schnürstiefel FIRE-GUARD EVOLUTION 189,00

EN 15090:2012 F2A HI3 CI SRC Feuerwehrstiefel aus hydrophobiertem Vollnarbenleder, Überkappe aus Gummi, Knöchelschutz und seitlicher Stichschutz. Durch GORE-TEX® Performance Comfort Footwear wasserdicht und atmungsaktiv. Brandsohle aus durchtrittssicherem Spezialgewebe, Laufsohle aus antistatischem Nitrilkautschuk, beständig gegen Öle und Kohlenwasserstoffe, wärmebeständig, abnutzungs- und rutschfest, stoßdämpfender Absatz. Zehenschutzkappe aus ultraleichtem Aluminium mit Schutzwirkung bis 200 Joule. Reißverschluss mit dem neuen Jolly Totalöffnungssystem, lässt sich so schnell reinigen. Höhe ca. 30 cm, Gewicht ca. 2,50 kg (Gr. 42), Größen 36-49.



455 302

456 601 Schafstiefel FIREPROFI EVO 189,00

EN 15090:2012 F2A HI3 CI SRC, aus hydrophobiertem Vollnarbenleder mit Reflexstreifen, Überkappe aus Gummi. Futter mit CROSSTECH® Technologie bietet den beständigsten und atmungsaktivsten Schutz gegen Blut und andere Körperflüssigkeiten. Brandsohle aus durchtrittssicherem Spezialgewebe. Laufsohle aus antistatischem Nitrilkautschuk, beständig gegen Öle und Kohlenwasserstoffe, wärmebeständig, abnutzungs- und rutschfest, stoßdämpfender Absatz. Zehenschutzkappe aus ultraleichtem Aluminium, schützt gegen Außeneinwirkungen bis 200 Joule. Rückseitiger Einstieg, automatische Schnürung durch Gummiband. Höhe ca. 34 cm, Gewicht ca. 2,90 kg (Gr. 42), Größen 36-49.



456 601



455 102



455 350



455 303



455 800

455 102 Schnürstiefel CHALLENGER EVO 204,00

EN 15090:2012 F2A HI3 CI SRC Feuerwehrstiefel aus hydrophobiertem Vollnarbenleder mit Überkappe aus Gummi und einem Knöchelschutz. GORE-TEX® Performance Comfort Footwear macht den Schuh wasserdicht und atmungsaktiv-geeignet für verschiedenste Klima- und Außenbedingungen. Die Brandsohle besteht aus durchtrittsichererem Spezialgewebe. Der Stiefel verfügt über eine Laufsohle aus antistatischem Nitrilkautschuk, beständig gegen Öle und Kohlenwasserstoffe. Sie ist wärmebeständig, abnutzungs- und rutschfest und hat einen stoßdämpfenden Absatz. Die Zehenschutzkappe besteht aus ultraleichtem Aluminium und verfügt über eine Schutzwirkung bis 200 Joule. Der Stiefel verfügt über einen Reißverschluss mit dem neuen Jolly Totalöffnungssystem und lässt sich dadurch sehr schnell reinigen. Höhe ca. 30 cm, Gewicht ca. 2,90 kg (Gr.42), Größen 36-49.

455 350 Schnürstiefel SUPERLEGGERA RESCUER BOOT 166,00

EN 15090:2012 F2A HI3 CI SRC, sehr leicht, aus hydrophobiertem Rindsnarbenleder mit Microfasereinsätzen. Futter mit CROSSTECH® Technologie für beständigen und atmungsaktiven Schutz gegen Blut und andere Körperflüssigkeiten. Brandsohle aus durchtrittsichererem Spezialgewebe „Zero mm“ Perforation mit 1100 N nach EN12568:2010. Laufsohle aus antistatischem Nitrilkautschuk, beständig gegen Öle und Kohlenwasserstoffe, wärmebeständig, abnutzungs- und rutschfest, mit stoßdämpfendem Absatz. Neuartige Zehenschutzkappe aus sehr leichtem Aluminium, asymmetrisch mit tragender Basis, schützt gegen Außeneinwirkungen bis 200 Joule. Der Stiefel hat ein einzigartiges System für schnelles Ein- und Aussteigen mit Reißverschluss, der sich komplett öffnen lässt. Höhe ca. 23,5 cm, Gewicht ca. 2,10 kg (Gr. 42), Größen 36-49.

455 303 Schnürstiefel FIRE GUARD 2.0 auf Anfrage

(ab Dez. 2016) EN 15090:2012 F2A HI3 CI SRC Feuerwehrstiefel im neuen Design aus hydrophobiertem Rindsnarbenleder mit Überkappe aus Gummi, Knöchelschutz und seitlichem Stichschutz. GORE-TEX® Performance Comfort Footwear macht den Schuh wasserdicht und atmungsaktiv – geeignet für verschiedenste Klima- und Außenbedingungen. Die Brandsohle besteht aus durchtrittsicherem Spezialgewebe. Der Schuh verfügt über eine Laufsohle aus antistatischem Nitrilkautschuk, beständig gegen Öle und Kohlenwasserstoffe. Sie ist wärmebeständig, abnutzungs- und rutschfest und hat einen stoßdämpfenden Absatz. Das neue Profil zeigt anhand von roter Noppen den Abnutzungsgrad der Sohle an. Die neue asymmetrische Zehenschutzkappe besteht aus ultraleichtem Aluminium und verfügt über eine Schutzwirkung bis 200 Joule. Der Stiefel verfügt über einen Reißverschluss mit dem Jolly Totalöffnungssystem und lässt sich dadurch sehr schnell reinigen. Höhe ca. 30 cm, Gewicht ca. 2,50 kg (Gr. 42), Größen 36-49.

455 800 Militär- und Polizei-Schnürstiefel SAFETY II 155,00

EN 15090:2012 F2A HI3 HRO CI SRC, Einsatzstiefel aus hydrophobiertem, vollnarbigem Leder, mit hinterem Gelenk für optimalen Komfort. Das Futter mit GORE-TEX® Performance Comfort Footwear-Technologie sorgt für Wasserdichtigkeit und Atmungsaktivität. Die Brandsohle zeichnet sich durch Durchtrittssicherheit aus. Die bi-density Nitritgummisohle ist antistatisch, beständig gegen Öle und Kohlenwasserstoffe, rutsch- und abnutzungsfest. Sie hat zusätzlich einen stoßdämpfenden Absatz. Die Schutzkappe für den Zehenbereich besteht aus Aluminium und bietet Schutz bis 200 Joule. Die Jolly Haken sorgen für ein schnelles Schnürsystem. Höhe ca. 24,5 cm, Gewicht ca. 2,70 kg (Gr.42), Größen 36-49.

456 300 Arbeitssicherheitsschuh DUTY 102,50
 EN ISO 20345:2011 S3 CI WR SRC. Sicherheitsschuh aus wasserabweisendem vollnarbigem Oberleder. GORE-TEX® Performance Comfort Footwear sorgt für Wasserresistenz und Atmungsaktivität. Die Laufsohle aus antistatischem Polyurethan ist somit hitze-, rutsch und verschleißfest. Eine eingearbeitete Folie sorgt für Durchtrittssicherheit. Die Stahl-Kappe schützt die Zehen bis 200 Joule Außeneinwirkung. Höhe 17,5 cm. Größen 36-49. Gewicht ca. 2,00 kg (Gr. 42).



456 400 Arbeitssicherheitsschuh VOYAGER LOW 96,50
 EN 345/1 S3. Sicherheitsschuh aus Veloursleder, Farbe anthrazit, und Cordura®- Nylon. GORE-TEX® Performance Comfort Footwear sorgt für Wasserresistenz und Atmungsaktivität. Die Laufsohle ist aus antistatischem Polyurethan und Spezialkautschuk und damit öl- und kohlenwasserstoffbeständig, hitze-, rutsch und verschleißfest. Eine eingearbeitete Folie sorgt für Durchtrittssicherheit. Die Stahl-Kappe schützt die Zehen bis 200 Joule Außeneinwirkung. Höhe 12,5 cm. Größen 36-49. Gewicht ca. 1,50 kg (Gr. 42).

456 300



456 210 Schutzschuh BERLIN MID 105,00
 N ISO 20347:2012 O3 HRO WR FO CI. Sicherheitsschuh aus wasserabweisendem vollnarbigem Oberleder und gepolstertem Bund für optimalen Komfort. GORE-TEX® Performance Comfort Footwear sorgt für Wasserresistenz und Atmungsaktivität. Die Laufsohle ist aus antistatischem Polyurethan ist somit hitze-, rutsch und verschleißfest. Eine eingearbeitete Folie sorgt für Durchtrittssicherheit. Die Stahl-Kappe schützt die Zehen bis 200 Joule Außeneinwirkung. Höhe 17 cm. Größen 36-48. Gewicht ca. 1,30 kg (Gr. 42).

456 400



456 210

456 001 Damen-Uniformschuh PARADE 4S 91,00
 schwarz, EN ISO 20347:2012, Schuh aus atmungsaktivem und hydrophobiertem Kalbsleder. Das Futter mit GORE-TEX® Extended Comfort Footwear ist ideal für mittlere bis hohe Temperaturen. Die Sohle ist aus Leder mit stoßdämpfendem Absatz und Laufprofil. Der Schuh hat einen, mit thermogeformten Material verstärkten Zehenbereich. Höhe ca. 11 cm, Gewicht ca. 0,50 kg (Gr.38), Größen 35-42.



456 001

455 501 Herren-Uniformschuh CITY LOW 96,00
 schwarz, EN ISO 20347:2012, Schuh aus atmungsaktivem und hydrophobiertem Vollnarbleder mit Polsterbodüre für höheren Komfort. Das Futter mit GORE-TEX® Extended Comfort Footwear ist ideal für mittlere bis hohe Temperaturen. Die Sohle ist aus antistatischem Polyurethan und beständig gegen öl- und Kohlenwasserstoffe. Der Schuh hat einen, mit thermogeformten Material verstärkten Zehenbereich. Höhe ca. 11 cm, Gewicht ca. 0,90 kg (Gr.42), Größen 38-47.



455 501

SCS Extra Sole Compensator System
 Damit sind wir in der Lage, Ihren Fuß exakt dem Stiefel anzupassen. SCS gleicht das Schuhvolumen dem Fußvolumen an und garantiert somit eine optimale Passform. Geliefert wird die Einlage in der Standardversion (Lieferumfang), die dann bei Bedarf gegen die dicke (Weite 9) oder dünne (Weite 11) Version ausgetauscht wird, Größe: 36 - 49, Gewicht 100 g.

454 954 Fußbett SCS DÜNN - grün 4,00
454 955 Fußbett SCS STANDARD - schwarz 4,00
454 956 Fußbett SCS DICK - blau 4,00



STANDARD

454 955

SCS Extra

454 956

454 970 IDROSTOP Schuhcreme für Lederstiefel, speziell 60,50
 mit Gore-Tex®-Futter, 12 Tuben à 75 ml.

454 971 IDROSTOP Schuhspray für Lederstiefel, speziell 72,50
 mit GORE-TEX®-Futter. Besonders geeignet für Stiefel aus Kevlar®, 12 Dosen à 110 ml.

454 973 Dose IDRO-STOP Schuhcreme, 2,5 kg-Eimer 76,50



454 970



454 971

be a

GENIUS



**STARKE
PARTNER
FÜR DEINE
SICHERHEIT**

GENIUS



FEEL THE EVOLUTION



#be a Genius-TV GENIUS Tages- und Rettungsdienstschuhe mit wechselbarem Klettverschluss



#be a Genius-TV GENIUS Schnittschutzgamasche



#be a Genius-TV Jolly Safety Footwear Professional Serie 2.0

You 



**Alle Highlights und Neuheiten
JETZT BEI GENIUS-TV**

 Like us on
Facebook



 **WERDEN SIE FAN**
www.facebook.com/DoktorSchuh

GENIUS

Genius - Die neue Dimension

Sicherheitsschuhe für Feuerwehr und Rettungsdienst

Die Schuhe beeindrucken durch ihr Design sowie die hohe Material- und Verarbeitungsqualität. Schaut man genauer hin, so entdeckt man viele Detaillösungen wie z. B. die Auswechselbarkeit der stark beanspruchten Klettteile. Perfekter Sitz, stabiler Halt, hoher Komfort und geringes Gewicht machen diese Schuhe zu einem angenehmen Begleiter auch während einer 12- oder 24-Stundenschicht.

456 970 Sicherheitsschuh Genius Low 83,90

für den Tages- und Werkstattdienst. EN 20345 S3 HI CI WR, extrem leicht und trittelastisch, optimale Dämpfung, wechselbarer und längenverstellbarer Klettverschluss, hochatmungsaktives Waterproofoberleder, 6 h wasserdicht, 5 mg/h Dampfdurchgang, Textilmeshfutter, PU-Gummilaufsohle mit optimaler Rutschhemmung, hoch verschleißfest, elastische Polsterlasche mit dynamischer Ristweitenverstellung und Schafrandpolster, nahtfrei verarbeitete TPU-Überkappe, zusätzliche Anstoßkappe als Schutz z. B. beim Arbeiten im Knien, metallfreier Durchtrittschutz, wechselbare anatomische Einlage, nach BGR 191 umbaubar, Größen: 39 - 48.



456 970

456 980 Sicherheitsschuh Genius Mid 90,50

für Tages-, Werkstatt- und Rettungsdienst. EN 20345 S3 HI CI WR, knöchelhoch, extrem leicht und trittelastisch, optimale Dämpfung, wechselbarer und längenverstellbarer Klettverschluss, hochatmungsaktives Waterproofoberleder, 6 h wasserdicht, 5 mg/h Dampfdurchgang, Textilmeshfutter, PU-Gummilaufsohle mit optimaler Rutschhemmung und hoch verschleißfest, elastische Polsterlasche mit dynamischer Ristweitenverstellung und Schafrandpolster, nahtfrei verarbeitete TPU-Überkappe, zusätzliche Anstoßkappe als Schutz insbesondere beim Arbeiten im Knien, metallfreier Durchtrittschutz, wechselbare anatomische Einlage, nach BGR 191 umbaubar, Größen: 39 - 48.



456 980

456 990 Schnürstiefel Genius Raptor 115,50

Schnürstiefel für den Rettungsdienst. EN 20345 S3 HI CI WR, extrem leicht und trittelastisch mit optimaler Dämpfung, hochatmungsaktives Waterproofoberleder, 6 h wasserdicht, 5 mg/h Dampfdurchgang, Textilmeshfutter, PU-Gummilaufsohle mit optimaler Rutschhemmung, hoch verschleißfest, elastische Polsterlasche mit dynamischer Ristweitenverstellung und Schafrandpolster, nahtfrei verarbeitete TPU-Überkappe, zusätzliche Anstoßkappe als Schutz insbesondere beim Arbeiten im Knien, metallfreier Durchtrittschutz mit über 2.000 Newton nach aktueller Norm, wechselbare anatomische Einlage, nach BGR 191 umbaubar, wechselbarer Reißverschlusschlitten, Größen 39 - 48.



456 990

455 475 GENIUS CS Protector - Schnittschutzgamasche 134,00

Schnittschutzklasse 2, geprüft und zugelassen nach EN 381-9:1997 und EN ISO 13688:2013. Hergestellt aus einer Kombination von Leder und Schnittschutzmaterial, mehrlagiger Aufbau, Ratschenverschluss-Technologie mit Einhandbedienung. Farbe schwarz mit rotem Reflexmaterial. Universalgröße (41 bis 47 empfohlen) die Überlappung am jeweils getragenen Stiefel, egal welcher Typ und Größe, ist vom Nutzer vor dem Einsatz zu prüfen. Der GENIUS CS Protector wurde gezielt für den schnellen Einsatz bei Feuerwehr und THW, jedoch nicht für den täglichen Einsatz eines Forstarbeiters konzipiert.



455 475



456 940



453 000



453 300



453 200



454 200



453 500

451 420 Diensthalbschuhe **68,90**

glattes schwarzes Rindboxleder, Brandsohle und Lederdecksohle, nichtkreibende Nitrilabsatzsohle, Einsatzbereiche: Büro, Behörden, Wachdienste, Gewicht: ca 490 g, Größen: 39-47.

456 940 Diensthalbschuh **64,50**

im eleganten Derbyschnitt, weiches Vollrindoberleder, 60 min. wasserbeständig, Nappalederfutter im kompletten Innenbereich, wechselbare Nappaledereinlegesohle, verschleißfeste Gummischalensohle, antistatischer Unterbau, Derbyansatz gebügelt, wechselbare Gesundheitseinlegesohle mit Lederbezug, lieferbare Größen 38 - 48, Gewicht ca. 460 g.

453 000 Gummistiefel EN ISO 20345 S5 **58,40**

mit Stahlkappe und nichtrostender, durchtrittsicherer Stahlzwischensohle, Schafthöhe ca. 39 cm, öl-, fett-, laugen- und säurebeständig, antistatisch, Größen: 37-47. Farbe: schwarz

PVC-Stiefel EN 345 S5

mit Stahlkappe und Stahlzwischensohle, rutschsichere Stollensohle antistatisch, öl-, laugen-, benzin- und säurebeständig. Schafthöhe: 23 cm, Größen: 36-48.

453 200 schwarz **22,00**

453 300 gelb RAL 1004 **22,00**

453 500 Sicherheits- Spezialstiefel **75,20**

mit Langschaft, 90 cm Schafthöhe, mit Stahlkappe und nichtrostender, durchtrittsicherer Stahlzwischensohle, nach EN ISO 20345 S5, für Bauindustrie, Kanalreinigung, Tankreinigung, Hochseefischerei und für den Hochwassereinsatz. Größen: 39 - 47.

Wathose (Kanalhose)

aus PVC-beschichtetem Gewebe, mit Hosenträgern, Kordelzug, lieferbar in den Größen 41 - 47

454 300 mit PVC-Stiefeln **58,90**

454 000 mit PVC-Stiefeln EN ISO 20345 S5 **60,60**

454 200 Wathose (Kanalhose) **128,00**

Original „Bundeswehr-Wathose“ nach TL 8415-157. Beidseitig beschichtetes Spezialgewebe, absolut wasserdicht, bedingt widerstandsfähig gegen Öle, Fette und verdünnte Säuren. Mit elastischen Hosenträgern. Gürtel und Hosenträger mit Dornschnallen, Gummizug im Bund, Innentasche, Knieverstärkung, mit **Sicherheitsstiefeln EN ISO 20345 S5**. Farbe steingrau-oliv. Größen: 40 - 46.

Haltegurte

Feuerwehr-Haltegurt DIN 14927:2005-09/DIN EN 358:2000-02

Gurtband aus Polyester, schwarz gefärbt, 85 mm breit, mit Beittaschen-Begrenzungsriemen aus Markenpolyester, an der Lederunterlage mit Karabinerhaken mit Verschlussicherung ähnlich DIN 5290-F, jedoch abweichend mit Multifunktionsöse, Gurtende mit Zweidornschnalle EN 358, 1 Faserseil EN 697-A-12 Polyester mit Seilhülle aus Leder, im übrigen unter Berücksichtigung von EN 358.

Typ FHA, ein Ende mit Rahmen EN 358 zum Umlenken des freien Gurtendes, ein Ende mit Rahmen zum Umlenken, mit Lochpaaren, mit Ösen verstärkt



460 026

Karabinerhaken-Verschluss als Twistlock

| | Größe | Leibumfang | Länge | |
|---------|-------|--------------------|----------|-------|
| 460 025 | 1 | 810 bis 990 mm | 1.386 mm | 36,30 |
| 460 026 | 2 | 910 bis 1.090 mm | 1.486 mm | 36,30 |
| 460 027 | 3 | 1.010 bis 1.190 mm | 1.586 mm | 36,30 |
| 460 028 | 4 | 1.110 bis 1.290 mm | 1.686 mm | 36,30 |
| 460 029 | 5 | 1.310 bis 1.590 mm | 1.786 mm | 36,30 |



460 032

Karabinerhaken-Verschluss als Schraubsicherung

| | | | | |
|---------|---|--------------------|----------|-------|
| 460 035 | 1 | 810 bis 990 mm | 1.386 mm | 36,30 |
| 460 036 | 2 | 910 bis 1.090 mm | 1.486 mm | 36,30 |
| 460 037 | 3 | 1.010 bis 1.190 mm | 1.586 mm | 36,30 |
| 460 038 | 4 | 1.110 bis 1.290 mm | 1.686 mm | 36,30 |
| 460 039 | 5 | 1.310 bis 1.590 mm | 1.786 mm | 36,30 |

Typ FHB Gurtende mit Lederverstärkung für Gurtband, mit Lochpaaren, ein Ende mit Rahmen EN 358 und Zweidornschnalle EN 358.

Karabinerhaken-Verschluss als Twistlock

| | Größe | Leibumfang | Länge | |
|---------|-------|--------------------|----------|-------|
| 460 031 | 1 | 800 bis 1.000 mm | 1.170 mm | 37,40 |
| 460 032 | 2 | 900 bis 1.100 mm | 1.270 mm | 37,40 |
| 460 033 | 3 | 1.000 bis 1.200 mm | 1.370 mm | 37,40 |
| 460 034 | 4 | 1.100 bis 1.300 mm | 1.470 mm | 37,40 |
| 460 049 | 5 | 1.200 bis 1.400 mm | 1.570 mm | 37,40 |



460 200



460 300

Karabinerhaken-Verschluss als Schraubsicherung

| | | | | |
|---------|---|--------------------|----------|-------|
| 460 041 | 1 | 800 bis 1.000 mm | 1.170 mm | 37,40 |
| 460 042 | 2 | 900 bis 1.100 mm | 1.270 mm | 37,40 |
| 460 043 | 3 | 1.000 bis 1.200 mm | 1.370 mm | 37,40 |
| 460 044 | 4 | 1.100 bis 1.300 mm | 1.470 mm | 37,40 |
| 460 045 | 5 | 1.200 bis 1.400 mm | 1.570 mm | 37,40 |



460 400

Leibriemen

45 mm breit aus schwarzem Leder

460 200 mit Zweidornschnalle, alufarbig gekörnt 7,80

Länge = Bundweite plus ca. 15 cm, lieferbar in 5 cm-Schritten von 80 - 140 cm.

460 300 für Kastenschloss, ohne Schloss 7,20

Länge = Bundweite + 15 cm, lieferbar in 5 cm-Schritten von 80 - 140 cm.



460 406

Kastenschlösser mit Abzeichen

460 400 Leichtmetall, alufarbig gekörnt 6,50

aufgeklammerte, alufarbige Aufschrift „Gott zur Ehr“, alufarbiges Fw-Signum.

460 406 Glatt, Messing vernickelt 6,50

aufmontiertes, vernickeltes Fw-Symbol (Helm, Pickel, Beil).

460 407 Glatt, Neusilber, poliert 6,50

aufgeklammerte, goldfarbige Aufschrift „Gott zur Ehr“, goldfarbiges Fw-Signum.

460 408 Glatt, Messing vernickelt, poliert 6,50

mit goldfarbigen Fw-Symbolen (Helm, Pickel, Beil).



460 407



460 011

460 020

460 050

460 051

460 055



461 032



461 033



461 037



461 045

- 460 011 Feuerwehrbeil DIN 14 924 FBD** 21,50
Einerseits mit Spalt-, andererseits mit Hebelschneide (rot lackiert), Stiel aus hochwertigem Stahlrohr blank, mit griffigem, isolierendem Kunststoff-Handschutz mit Dreikantansatz am Stielende, zum Öffnen von Sperrpfosten oder Fallmantel. Länge ca. 330 mm, Gewicht ca. 1,00 kg.
- 460 020 Beiltasche DIN 14924:2015-05** 6,80
schwarzes Leder mit Trageschlaufe. Berührungstellen der Beilschneide und -spitze mit Blech beschlagen, passend zu Art. 460 011, Gewicht ca. 160 g.
- Feuerwehraxt DIN 14 900**
Einerseits mit breiter Spalt-, andererseits mit Hebelschneide 25 mm breit, Länge mit Stiel 900 mm.
- 460 050 mit Holzstiel** Form FA aus Eschenholz 29,50
- 460 051 mit Glasfaserstiel** mit rutschfestem Gummigriff 129,50
- 460 055 Schutztasche mit Trageriemenn DIN 14 900** 34,50
für Feuerwehraxt, aus schwarzem Vollrindleder, an beiden Seiten Spitzenschutz aus Weißblech 0,3 mm stark, Gewicht ca. 380 g.
- 460 059 Eschenholz-Stiel für Feuerwehraxt DIN 14 900** 21,50
inkl. zwei Haltefedern ST 37-2 nach DIN 17 100.
- Feuerwehrleine**
aus Marken-Polyesterfaser, endlos hochfest spiralgeflochten, 10 mm ø
- 461 000 DIN14920 - FL 30 - H mit Holzkegel einerseits,** 25,60
andererseits mit Augenspleiß 90 mm ø, 30 m lang, Gewicht ca. 2,30 kg.
- 461 010 DIN14920 - FL 30 - KF mit Karabinerhaken** 29,40
DIN 5290-F, Kausche einerseits, andererseits Augenspleiß 90 mm ø, 30 m lang, Gewicht ca. 2,50 kg.
- 461 037 Feuerwehr-Mehrzweckbeutel DIN 14922:2011-04** 79,00
flammfeste Ausführung, Farbe schwarz mit Reflexstreifen gelb/silber/gelb an der Deckelhaube und auf dem Beutel. Mehrzweckbeutel ergänzend zum Feuerwehr-Leinenbeutel DIN 14921 zur Mitführung einer Leine oder weiterer Einsatzhilfsmittel vorgesehen. Maße ca. 400 x 235 mm, Gewicht ca. 0,5 kg.
- 461 038 Schulter-Tragegurt mit Schnalle und Notlöse-Einrichtung** für Feuerwehr-Mehrzweckbeutel (Art. 461 037) nach DIN 14922:2011-04, flammfeste Ausführung. Maße 1.000 x 45 mm. Notlöse-Einrichtung mit Bruchlast von 250 N zum Schutz gegen Hängenbleiben. Vielseitige Befestigungs- und Umhängemöglichkeiten: um den Bauch geschnallt oder mittels Tragegurt als Schultertasche umgehängt. 29,00
- 461 042 Tragegurt ohne Notlöseeinrichtung** 25,00
Ersatz-Gurt für Feuerwehr-Mehrzweckbeutel (Art. 461 038).
- 461 045 KOMBI Leinenbeutel** 79,00
Reißverschluss-Bodenfach für Holzkeile, Kennzeichnungsbänder, Rettungsschlinge, HMS-Karabiner etc. Auslaufsicheres Fach für eine 30 m Feuerwehrleine, außenliegende Fixierschlaufen für die Befestigung des Mask Holsters zur Unterbringung einer Brandfluchthaube, kann klassisch über dem PA-Gerät oder als Hüfttasche getragen werden. Inklusive stufenlos verstellbarem Dual-Trageriemenn. Länge 48 cm, ø 14 cm, Material: 370G TEC Fire Retardant.
- 461 039 Leinenbeutel Modell PSI-30S** 23,50
Segeltuch rot/braun, für 30 m Leine, leer, Leinenanfang wird durch eine Rundöffnung mit Dehnungsschlitz nach außen geführt. Am Boden des Beutels ist die Leine mittels eines Karabiners zu befestigen. Beutel durch Reißverschluss am Kopfende zu schließen. Karabinertasche und Abdeckklappe über der Auslauföffnung verhindert, dass die Leine ungewollt aus der Tasche läuft. 2 D-Ringe zur Befestigung von PSI-Trageriemenn oder Standard-Trageleine.
- 461 032 Beutel für Feuerwehrleine DIN 14921 - F** 8,30
Baumwollsegeltuch **braun** ca. 240 x 400 mm für Feuerwehrleinen FL 30. Wasserabweisend und fäulnishemmend imprägniert. Mittels Steck-Schnappverschluss aus Kunststoff verschließbar. Gewicht ca. 250 g.
- 461 033 Beutel für Feuerwehrleine PU** 9,50
für Feuerwehrleine FL 30, aus PU-beschichtetem Baumwollgewebe, **leuchtorange**, sonst wie Artikel 461 032. Gewicht ca. 200 g.
- 461 035 Trageleine DIN 14921 - T** 1,90
aus Kunstfasern.

461 034 Beutel „PSI-30 PR“, Polymar rot für 30 m Leine 25,50
 Leinenanfang wird durch eine Rundöffnung mit Dehnungsschlitz nach außen geführt. Leine wird am Boden mit Karabiner befestigt. Reißverschluss am Kopfe. Karabinertasche und Abdeckklappe über der Auslauföffnung verhindern, dass die Leine ungewollt aus der Tasche läuft. 2 D-Ringe zur Befestigung von PSI-Trageriemern oder Standard-Trageleine. Zwei Laschen aus Gurtband für weitere Werkzeugtaschen. Brennverhalten DIN4102 B1, California T 19, BS 7873, NFP92507 M2, CLII, mikrobiozid, UV-geschützt, abwaschbar.



461 034 / 461 036

461 036 Trageleine Model PSI für Feuerwehrleinenbeutel 6,95
 längenverstellbar, 2 Schnellöffnungs-Karabiner

461 083 Fluchthaubentasche Modell „FH-1“ 102,99
 mit 2 Befestigungs-Klettriemen am Leinenbeutel PSI 30 (optional) anzubringen und als Leinen/Fluchthaubentaschenkombination zu tragen. Es kann eine Fluchthaube eingelegt werden. Tascheninhalt wird durch Gummibänder gehalten. Inhalt: Rettungsschere Modell Köln, 2 Stück 3D-Keile, schwarze Wachscreide mit Stifthalter, gelbe Wachscreide mit Stifthalter, 1 Bandschlinge ca. 48 mm breit, 3.800 mm Umfang, 540 kg Tragkraft DIN V61360. Sicherheitsfaktor 1:7, 1 Tri-Lock-Karabinerhaken EN 362, 6 Tür-Markierungsleinen. Auch mit Umhängeriemern zu tragen. Aus Polymar rot, Brennverhalten DIN 4102 B1, California T 19, BS 7873, NFP 92507 M2, CL II, mikrobiozid, UV-geschützt, abwaschbar. Gebrauchsmustergeschützt.



461 040

461 084 Fluchthaubentasche FH 2 rot 30,50
 wie 461 083, jedoch zusätzlicher Platz für 1 Fluchthaube. Preis ohne Fluchthaube.



461 050

461 040 Mehrzweckleine DIN 14920 - FL 20-H 17,50
 für Saugleitung (Halteleine) aus Polyamidfasern, spiralgeflochten, ø 10 mm, einerseits mit Holzkegel DIN14920-22, andererseits mit Augenspleiß ø 90 mm, Leine rot gefärbt, Gewicht ca. 1,05 kg.



461 090

Mehrzweckleine DIN 14920 - FL-KF
 zum Betätigen des Rückschlagorgans im Saugkorb (Ventilleine), aus Polyamidfasern hergestellt, ø 10 mm, einerseits mit Augenspleiß 90 mm ø, andererseits mit Karabinerhaken aus Leichtmetall mit geschlossener Öse DIN 5290-F, Leine rot eingefärbt.

461 050 20 m lang, Gewicht ca. 1,50 kg 17,90

461 051 30 m lang, Gewicht ca. 2,30 kg 26,70

461 060 Karabinerhaken DIN 5299 B 80 Zn, 1,10
 zur Befestigung der Feuerwehrleine im Beutel. Maße ca.: 80 x 8 mm.

461 065 Karabinerhaken DIN 5299-C, 3,00
 geeignet für Einsatzjacken. Maße ca. 5 x 50 mm.

461 061 Karabinerhaken DIN 5299, 3,70
 mit offener Öse, aus Stahl verzinkt. Maße: 140 x 12 mm, Gewicht ca. 300 g.

461 062 Karabinerhaken DIN 5290 - F 7,90
 aus Leichtmetall, mit geschlossener Öse ohne Schraubverschluss, Gewicht ca. 180 g.

461 080 Beutel für Mehrzweckleine oder Schlauchbinden 7,75
 Baumwollsegeltuch ca. 240 x 360 mm, mit Schnurzug und Schnurclip, Gewicht ca. 170 g, rotbraun.



461 092

Seilschlauchhalter DIN 14 828-SH 1600
 Polyamidfasern rot, 1600 mm lang, 10 mm ø einerseits mit Augenspleiß ø 90 mm

461 090 andererseits mit Holzkegel (H), 3,30
 Gewicht ca. 180 g

461 089 andererseits Karabinerhaken (KF) DIN 5290-F 7,70
 Gewicht ca. 220 g.

461 092 Gurtschlauchhalter aus Kunstfaser 60 mm 9,00
 mit verzinkten Haken, Länge 350 mm.

461 093 Schlauchtragegurt 9,70
 einfacher Mechanismus, galvanisch verzinkt. Verschleißfester Gurt aus Synthetik-Material, stufenlos verstellbar für jede Schlauchgröße. Gewicht ca. 200 g.



461 093



Ihre Sicherheit ist unser Antrieb.
Jeden Tag.



Gallet F1XF
Feuerwehrhelm



EVOLUTION 6000
Wärmebildkamera



ALTAIR 5X und ALTAIR 4X
Multi-Gasmessgeräte



alphaSCOUT
Überwachungs- und
Warngerät



Pressluftatmersystem



Besuchen Sie uns auf
MSAsafety.com



MSA Pressluftatmersystem

Die MSA Pressluftatmersysteme sind individuell konfigurierbar, um jeder Anwendung und jedem Budget gerecht zu werden. Alle Pressluftatmer-Komponenten sind für die härtesten Einsatzbedingungen geeignet und sind dennoch leicht zu bedienen. So können zum Beispiel alle Einstellungen an den Pressluftatmern mit Handschuhen vorgenommen werden. Die lange Lebensdauer und der geringe Wartungsaufwand gewährleisten niedrige Betriebskosten.

Pressluftatmer AirGo

Der leistungsstarke Pressluftatmer AirGo ist für Feuerwehren und Industrieanwender mit hohen Ansprüchen die erste Wahl. Durch seine Robustheit, Zuverlässigkeit und Flexibilität kann er sowohl bei der Brandbekämpfung, bei Instandhaltungsarbeiten und Notfalleinsätzen in Industrieanlagen, Untertage als auch im Offshore-Bereich eingesetzt werden. Eine gleichmäßige Gewichtsverteilung und die körpernahe Schwerpunktlage erhöhen den Tragekomfort und reduzieren Ermüdungserscheinungen. Der Verteiler am Ende der SingleLine Pneumatik vereinigt Manometer, Warnsignal und zwei Mitteldruckanschlüsse. Im Brustbereich des Geräteträgers sind so alle Funktionen leicht zugänglich.



470 015

470 015 Pressluftatmer AirGo pro (vorkonfiguriert) 1.336,40

Grundgerät ohne Lungenautomat und Flasche, EN 137:2006, Klasse 2 mit folgender Ausstattung:

- Druckminderer mit SingleLine Pneumatik
 - langes Flaschenhalteband für ein oder zwei Atemluftflaschen, mit Trennbügel und Gummiauflage
 - gepolsterte Bänderung Pro
 - Stoßschutz an der Trageplatte
 - integrierter Transponder
- Maße (LxBxT): ca. 850 x 450 x 120 mm
Gewicht ca. 3,80 kg

Pressluftatmer AirMaXX

Bei regelmäßigen Einsätzen führt ein hoher Tragekomfort des Pressluftatmers zur Steigerung der Gesundheit und Leistungsfähigkeit des Geräteträgers. Mit einer erstklassigen Ergonomie, modernster Technik und hohem Tragekomfort ist AirMaXX der Premium-Pressluftatmer auf dem Markt. Die ergonomisch gestaltete und optimal ausgewogene AirMaXX Trageplatte ist längenverstellbar und kann somit jeder Körpergröße angepasst werden. In Verbindung mit den gepolsterten, S-förmigen Premium-Schultergurten und dem drehbar gelagerten Hüftgurt wird das Gewicht gleichmäßig verteilt. Zugleich wird eine große Bewegungsfreiheit geboten. Der Geräteträger kann seiner Arbeit stressfrei und ohne Ermüdungserscheinungen nachgehen. Ganz gleich, in welcher Lage Sie sich befinden – AirMaXX sitzt sicher, sogar wenn Sie sich auf den Kopf stellen. Der Verteiler am Ende der SingleLine Pneumatik vereinigt Manometer, Warnsignal und zwei Mitteldruckanschlüsse. Im Brustbereich des Geräteträgers sind so alle Funktionen leicht zugänglich.



470 015



470 015

470 039 Pressluftatmer AirMaXX (vorkonfiguriert) 1.745,00

Grundgerät ohne Lungenautomat und Flasche, EN 136, 137, 139 (NFPA) mit folgender Ausstattung:

- Druckminderer mit SingleLine Pneumatik
 - langes Flaschenhalteband für ein oder zwei Atemluftflaschen, mit Trennbügel und Gummiauflage
 - MaXX-Premium Bänderung
 - drehbar gelagerter Hüftgurt
 - Stoßschutz an der Trageplatte
 - integrierter Transponder
- Maße (LxBxT): ca. 850 x 450 x 120 mm
Gewicht ca. 3,90 kg



470 039

Weitere Ausführungen der Pressluftatmer AirGo und AirMaXX wie bspw. Pneumatik classic, ICU, andere Bänderungen und Atemschutzüberwachung auf Anfrage.



470 043



470 160



470 161



470 167



470 169



470 166



470 165

Pressluftatmer eXXtreme

In Übungssituationen ist die Ausrüstung wiederholt Flammen und Hitze ausgesetzt. Der eXXtreme wurden für diese Herausforderungen entwickelt. Niedrige Betriebskosten durch reduzierten Ersatz- oder Reparaturbedarf. Bänderung aus Aramid-Fasern. Schutztunnel auf den Schulterpolstern. Mit der patentierten Hochdruck-Schnellkupplung alphaCLICK wird die Druckluftflasche am Druckminderer eingearstet. Alle weiteren Funktionen wie die verstellbare Trageplatte und die alpha Komponenten sind identisch mit AirMaXX.

470 043 Pressluftatmer eXXtreme (vorkonfiguriert) 2.117,00

Grundgerät ohne Lungenautomat und Flasche, EN 137:2006, Klasse 2, mit folgender Ausstattung:

- Druckminderer mit SingleLine Pneumatik
- langes Flaschenhalteband für ein oder zwei Atemluftflaschen, mit Trennbügel und Gummiauflage
- eXXtreme Bänderung
- drehbar gelagerter Hüftgurt
- längenverstellbare Trageplatte
- Stoßschutz an der Trageplatte
- alphaCLICK für schnelle Flaschenwechsel
- integrierter Transponder

Maße [LxBxT]: ca. 850 x 450 x 120 mm

Gewicht ca. 3,90 kg

alphaBELT Rettungs- und Haltegurt

Robust, lässt sich leicht in den MSA-Pressluftatmer integrieren. Neben der Rückhaltung und Positionierung macht er einen schnell zugänglichen und sicheren Rettungssitz für die Notfall-Selbstrettung möglich. Zulassungen nach EN 137 (Pressluftatmer-Zubehör), EN 358, EN 1498 Typ A/B/C, EN 795 Typ B (mit alphaBELT Lanyard). Ergonomischer Rettungssitz erleichtert aufrechte Position und sichert gegen Durchrutschen. Sichere Positionierung mit Verbindungsmittel zwischen zwei D-Ringen und Anschlagpunkt. Kontrastreiche, reflektierende Komponenten für erhöhte Sichtbarkeit, schnellen Zugriff und einfache Kontrolle bei der Inspektion. Verbindungsmittel kann in einer Rückentasche verstaut werden. Gurtband ist dauerhaft hitzebeständig, schwer entflammbar und selbstverlöschend.

470 160 alphaBELT Basic Haltegurt ohne Lanyard 184,70

470 161 alphaBELT PRO 245,60

Halte- und Rettungsgurt mit Lanyard (Verbindungsmittel) und einem Karabiner

470 162 Tri-lock Stahlkarabiner 14,30

470 167 Lanyard 41,60

zur Rückhaltung und Positionierung mit einem freien Arbeitsradius (Längenverstellung zwischen 170 und 45 cm), leicht abnehmbar, rechts oder links oder separat als Anschlagpunkt oder Rettungsschleife Typ A oder C zu nutzen, Karabinertyp mit Tri-Lock Verschluss erhöht das Sicherheitsniveau und verringert die Gefahr einer Falschbelastung, hoher Kontrast des Karabiners zum Gurtmaterial ermöglicht schnellen Zugriff bei wenig Licht.

470 169 Trageschleife 17,20

zur Befestigung weiterer Ausrüstungsgegenstände an der Begurtung

470 166 Ersatz-Adapter Schnell-Klick-Schnalle 21,00

zum Pressluftatmer, Pack mit 2 Stück.

alphaFP Absturzsicherungsgurt für Pressluftatmer

für anspruchsvolle Anwendungen, kann mit jeder MSA Pressluftatmer-Trageplatte verbunden werden. Ausgezeichneter Tragekomfort, ideal für die Rettung aus Höhen und Schächten, Atemschutz und Tunnelarbeiten. alphaFP pro bietet zusätzlich Schlauchschutzschlaufen auf den Schulterpolstern und Schnellverbindungsschnallen zwischen Gurt und Pressluftatmer.

470 165 alpha FP pro GröÙe Standard 565,40

470 164 alpha FP pro GröÙe L 565,40

470 172 Rettungsgriffe 75,10

zum Nachrüsten für Pressluftatmer, geprüft als Zubehör nach EN 137, zertifiziert für Baureihe Air-Go, Packung mit 4 Stück.



Lungenautomat AutoMaXX-Serie

Griffsichere, schlagfeste Form, auftreffende Fremdkörper werden abgelenkt. Gehäuse mit rutschfesten Elastomerstreifen. Große farbige Tasten. Drehbar gelagerte, kälteflexible Mitteldruckleitung. Service- und wartungsfreundlich.

- 470 078 AutoMaXX-N** 351,20
Normaldruck, Rundgewindeanschluss nach EN 148-1, Gewicht ca. 410 g.
- 470 079 AutoMaXX-AE** 406,00
Überdruck Rundgewindeanschluss M 45 x 3 nach EN 148-3, Gewicht ca. 420 g.
- 470 081 AutoMaXX-AS** 390,80
Überdruck Steckanschluss MSA, Gewicht ca. 410 g.
- 470 084 AutoMaXX-ESA** 406,00
Überdruck Steckanschluss nach DIN 58600, Gewicht ca. 420 g.
- Mit kurzer Mitteldruckleistung Short**
- 470 082 AutoMaXX-N-Short** 318,70
Normaldruck Rundgewindeanschluss nach EN 148-1, Gewicht ca. 410 g.
- 470 080 AutoMaXX-AE-Short** 383,70
Überdruck Rundgewindeanschluss M 45 x 3 nach EN 148-3, Gewicht ca. 420 g.
- 470 086 AutoMaXX-AS-Short** 379,60
Überdruck Steckanschluss MSA, Gewicht ca. 410 g.
- 470 085 AutoMaXX-ESA-Short** 377,60
Überdruck Einheits-Steckanschluss nach DIN 58600, Gewicht ca. 420 g.



470 078/470 082



470 079/470 080

Druckluftflaschen nach Druckgeräte-Richtlinie 97/23/EG

CE-Konformität, mit Inbetriebnahme nach BetrSichV gefüllt mit Atemluft und Verschluss-schraube, für Pressluftatmer und Luftheber, stoßgesichertes Druckgasflaschenventil EN 144, zylindrischer Einschraubstutzen.

Stahlflaschen EN 1964 ohne Ausströmsicherung

| | Inhalt l | Ausführung | Länge mm | ø mm | Gewicht | |
|----------------|----------|------------|----------|-------|---------|---------------|
| 470 201 | 2 | 300 bar | 450 | 100 | 3,70 kg | 363,40 |
| 470 210 | 4 | 200 bar | 586 | 115 * | 5,80 kg | 375,60 |
| 470 230 | 6 | 300 bar | 590 | 140 * | 9,80 kg | 452,70 |

*Standardflaschen zur Bestückung von Pressluftatmern für Feuerwehren



470 081/470 086



470 084/470 085

Stahlflaschen EN 1964 mit Ausströmsicherung

| | | | | | | |
|----------------|---|---------|-----|-----|---------|---------------|
| 470 234 | 6 | 300 bar | 590 | 140 | 9,90 kg | 479,10 |
|----------------|---|---------|-----|-----|---------|---------------|

Compositflaschen (CFK) EN 12245

Kohlefaser Verbundstoff, Lebensdauer 15 Jahre, ohne Ausströmsicherung

| | | | | | | |
|----------------|-----|---------|-----|-----|---------|---------------|
| 470 255 | 2 | 300 bar | 464 | 101 | 2,60 kg | 737,90 |
| 470 257 | 3 | 300 bar | 523 | 114 | 3,50 kg | 934,80 |
| 470 260 | 6 | 300 bar | 550 | 156 | 6,60 kg | 987,60 |
| 470 266 | 6,8 | 300 bar | 605 | 157 | 7,30 kg | 612,00 |

Lebensdauer 30 Jahre, ohne Ausströmsicherung

| | | | | | | |
|----------------|-----|---------|-----|-----|---------|---------------|
| 470 272 | 6,8 | 300 bar | 605 | 163 | 7,40 kg | 626,30 |
|----------------|-----|---------|-----|-----|---------|---------------|

Lebensdauer 30 Jahre, mit Ausströmsicherung

| | | | | | | |
|----------------|-----|---------|-----|-----|---------|---------------|
| 470 274 | 6,8 | 300 bar | 605 | 163 | 7,40 kg | 642,50 |
|----------------|-----|---------|-----|-----|---------|---------------|

T-Stück zum Aufschrauben auf den Druckminderer

| | | |
|----------------|---------------------------------|--------|
| 470 301 | für 2 Stahlflaschen 4 l 200 bar | 166,50 |
|----------------|---------------------------------|--------|

| | | |
|----------------|--------------------------------------|--------|
| 470 302 | für 2 Compositflaschen 6,8 l 300 bar | 214,20 |
|----------------|--------------------------------------|--------|

mit beweglichen Handrädern 115/200

| | | |
|----------------|------------------------------------|--------|
| 470 305 | mit beweglichen Handrädern 156/300 | 229,40 |
|----------------|------------------------------------|--------|

Y-Stück für Zweitanschluss mit Stopfen (Z-Geräte)

| | | |
|----------------|----------------------|-------|
| 470 290 | Schutzhülle eXXtreme | 92,90 |
|----------------|----------------------|-------|

mit flexibel nachgeformter Passform für alle typischen 6,8 l-Flaschen, dickes Mischgewebe aus Nomez®-Viscose-Lycra®. Eine innere Schaumschicht schützt die Flasche zudem gegen Stöße. Schließbar mittels Reißverschluss am Hals der Flasche. Ein Klettverschluss-Riegel verhindert unbeabsichtigtes Öffnen. Die optimale Sichtbarkeit gewährleistet ein breiter Reflektor-Aufdruck in Kombination mit zwei besonders nachleuchtenden Streifen. Die angelegte Griffschlaufe ermöglicht einen optimalen Tragekomfort und Zugriff, z.B. im Regal oder Transportwagen.



470 230



470 266



470 302



470 290



470 400



470 406



470 405



470 408



470 411



470 399



470 412



470 490



470 493

Vollmasken 3S

EN136 Kl. 3. Formstabiler Maskenkörper mit Dicht-rahmen, Sichtscheibe aus Polycarbonat, verstellbare Kopfbänderung, eingebaute Innenmaske in Augen- und Atemraum unterteilt. Mit Einatemventil, Sprechmembrane und Ausatemventil. Maskenkörper, Innenmaske, Kopfbänderung und Trageband. Universalgröße.

- 470 400 Vollmaske 3S (Standard)** 173,40
Normaldruck, Rundgewindeanschluss, EN 148-1. Gewicht ca. 600 g.
- 470 406 Vollmaske 3S Silikon** 194,80
Normaldruck Rundgewindeanschluss nach EN 148-1, wie Modell 470 400, jedoch Maskenkörper, Innenmaske und Bänderung aus Silikon, Gewicht ca. 600 g.
- 470 405 Vollmaske 3S-PF** 255,80
Überdruck Rundgewindeanschluss M 45x3 nach EN 148-3, Gewicht ca. 600 g.
- 470 407 Vollmaske 3S-PF Silikon** 271,00
Überdruck Rundgewindeanschluss M 45x3 nach EN 148-3, wie Modell 470 405, jedoch Maskenkörper, Innenmaske und Bänderung aus Silikon, Gewicht ca. 600 g.
- 470 408 Vollmaske 3S-PS** 258,80
Überdruck Steckanschluss MSA, Gewicht ca. 600 g.
- 470 409 Vollmaske 3S-PS Silikon** 276,10
Überdruck Steckanschluss MSA, wie Modell 470 408 jedoch Maskenkörper, Innenmaske und Bänderung aus Silikon, Gewicht ca. 600 g.
- 470 399 Vollmaske 3S-PS-MaXX** 243,60
Überdruck Steckanschluss für AutoMaXX, Gewicht ca. 600 g.
- 470 395 Vollmaske 3S-ESA** 288,30
Überdruck Einheitssteckanschluss DIN 58600 mit integriertem Rundgewindeanschluss EN 148-1, Gewicht ca. 600 g.

Vollmasken Ultra Elite EN

EN 136 Klasse 3, Atemschutzmaske mit großem verzerrungsfreiem Gesichtsfeld, hoher Tragekomfort durch ergonomisches Design, beschlagfreie Sicht durch einzigartiges Luftführungssystem, hervorragende Sprachübertragung, verstellbare 5-Punkt-Kopfbänderung. Mit Ausatemventil, Einatemventil und Sprechmembrane. Komplett mit Trageband.

- 470 411 Vollmaske Ultra Elite** 233,60
Normaldruck Rundgewindeanschluss nach EN 148-1, Gewicht ca. 920 g.
- 470 412 Vollmaske Ultra Elite-PF** 268,00
Überdruck Rundgewindeanschluss M 45x3 nach EN 148-3, Gewicht ca. 920 g.
- 470 413 Vollmaske Ultra Elite-PS** 282,20
Überdruck Steckanschluss MSA, Gewicht ca. 960 g.
- 470 396 Vollmaske Ultra Elite - ESA** 313,60
Überdruck Einheitssteckanschluss DIN 58600 mit integriertem Rundgewindeanschluss EN 148-1.

Vollmasken G1

EN 136 Klasse 3. Weites, verzerrungsfreies Sichtfeld. Ideale Luftstromführung verhindert Beschlagen. Stimmübertragung durch Sprechmembran. In drei Größen erhältlich (Maskenkörper und Innenmaske), Gummi- oder Netzbänderung. Ein integrierter RFID-Transponder erleichtert die Geräteverwaltung. Lieferung ohne Trageband.

- 470 491 G1-PF mit Netzbänderung** 295,00
Masken- und Innenmaskengröße mittel, Überdruck Rundgewindeanschluss M 45x3 nach EN 148-3.
- 470 490 G1-ESA mit Netzbänderung** 295,00
Masken- und Innenmaskengröße mittel, Einheitssteckanschluss DIN 58600.
- 470 492 G1-PS-MaXX mit Netzbänderung** 295,00
Masken- und Innenmaskengröße mittel, Überdruck Steckanschluss MSA.
- 470 493 G1-ESA mit Gummibänderung** 285,00
Masken- und Innenmaskengröße mittel, Überdruck Einheitssteckanschluss DIN 58600.

Weitere G1-Maskenausführungen auf Anfrage.



Vollmasken für Helm-Masken-Kombinationen

Vollmasken speziell entwickelt zum Einsatz mit den MSA Gallet Helmen (MHK). Die Masken können ohne Ablegen des Helmes adaptiert werden. Zur Verfügung stehen diverse Varianten: ohne Helme.

- 470 472 Ultra Elite H-PF-F1** 351,20
Überdruck Rundgewindeanschluss M 45 x 3 nach EN 148-3, Gewicht ca. 1,23 kg.
- 470 473 Ultra Elite H-PS-F1** 364,40
Überdruck Steckanschluss MSA, Gewicht ca. 1,27 kg.
- 470 474 3S H-PF-F1** 303,50
Überdruck Rundgewindeanschluss M 45 x 3 nach EN 148-3, Gewicht ca. 830 g.
- 470 481 3S H-PS-F1** 312,60
Überdruck Steckanschluss MSA, Gewicht ca. 840 g.
- 470 494 G1-H-ESA** 336,00
Maskengröße: Mittel, Innenmaskengröße: Mittel, Überdruck Einheitssteckanschluss DIN 58600.

Masken-Zubehör

- 470 415 Tragebüchse aus Kunststoff für Vollmasken konventioneller Bauart** 66,50 (ohne Helmadapter) und Schraubfilter oder Lungenautomat, mit Trageriemchen, Maße (LxBxH) ca. 300 x 230 x 170 mm, Gewicht ca. 750 g.
- 470 419 Tragebüchse aus Kunststoff Advantage für Vollmasken aller Art** 58,40 mit Trageriemchen, Maße (HxBxT) ca. 290 x 280 x 190 mm, Gewicht ca. 850 g.
- 470 417 Tragetasche/Beutel für Vollmasken Ultra-Elite** 73,60 Gewicht ca. 210 g.
- 470 432 Klarsichtmittel für Vollmasken** 15,00 verhindert das Beschlagen der Sichtscheiben. 50 ml.
- 470 421 Maskenbrille aus Metall** 86,70 für Vollmaske Ultra-Elite, mit Federbügel ohne Korrektionsgläser.
- 470 422 Maskenbrille aus Kunststoff** 69,40 für Vollmaske Ultra-Elite, mit Federbügel ohne Korrektionsgläser.
- 470 423 Maskenbrille aus Metall** 86,70 für Vollmaske 3S, mit Federbügel ohne Korrektionsgläser.
- 470 120 MSA Haltefix für Lungenautomaten AE/ESA/N** 30,50 mit Halteblech aus rostfreiem Stahl
- 470 121 MSA Haltefix für Lungenautomaten AE/ESA/N** 17,05 passend in Schnalle PA-Begurtung

Weitere Ausführungen auf Anfrage.

- 470 448 Übergangsstück ESA** 44,20 Einheitssteckanschluss DIN 58600 auf Gewindeanschluss M 45 x 3 EN 148-3, für MSA-Masken.



470 472



470 474



470 415



470 417



470 419



470 423



470 120



470 448



912 215



912 225



912 230

Hör-Sprechgarnituren für Atemschutzmasken

Mit Hilfe der Hör-Sprechgarnitur (HSG) ComKit kann bei angelegtem Atemschutzgerät in Verbindung mit handelsüblichen Hand-Sprechfunkgeräten ausgezeichnete Sprechverbindung hergestellt werden. Das ComKit eignet sich sowohl für die „offene Trageweise“ an der Vollmaske, als auch für die „verdeckte Trageweise“ unter einem Vollschutzanzug. Mikrofon und Lautsprecher der Hör-Sprechgarnitur werden mittels Gummi-Adapter am Gehäuse des Ausatemventils der Vollmaske befestigt. Es besteht eine Kabelverbindung zur Sendetaste (PTT) und weiter zum jeweiligen Funkgerät.

Hörsprechgarnituren für Ultra Elite-Masken

- 912 215 **Ultra Elite ComKit Hör-Sprechgarnitur mit LEMO-Trennkupplung** 363,40
- 912 297 **Adapter HSG-Elite (für alle Ultra Elite Masken)** 52,80

Zusätzlich benötigt wird Sendetaste PTT mit Kabel und Stecker für Funkgerät, z. B.

- 912 216 **Sepura STP 8000** 380,60
- 912 217 **Kenwood TK 290 (FuG11b), TK 280/380/390/480/481** 452,70
- 912 218 **Motorola GP 900 (FuG11b), GP 1200, GP 3600, MTS 2000, MTS 2010 (FuG10b), MTS 2013 (FuG13b), PTX 1200, PTX 3600, MTP 200, MTP 300** 470,00

Weitere Ausführungen auf Anfrage.

Hör-Sprechgarnituren für 3S-Masken

- 912 299 **Adapter HSG für 3S Normaldruck-Masken** 37,60
- 912 298 **Adapter HSG für 3S Überdruck-Masken** 42,10

Hör-Sprechgarnitur inkl. Sendetaste und Stecker für viele verschiedene Funkgeräte erhältlich, z.B.

- 912 225 **Kenwood TK 290 mit LEMO Trennkupplung** 816,10
- 912 256 **Motorola GP 300/20/40/60/80** 585,70

HandyCom PTT – Handmikrofon

Zwei besonders große PTT-Tasten mit optimalem Druckpunkt, seitlich und auf Front. Beide Tasten sind leicht mit Schutzhandschuhen bedienbar und auch unter dicker Kleidung oder Schutzanzügen spürbar. Gute Ergonomie und klare Anordnung der Bedienelemente, visuell deutlich hervorgehobene Notruftaste, bewährter drehbarer Kleiderclip, hohe Lautstärke und klares Signal, optimal aufeinander abgestimmt wenn in Kombination mit dem MSA ComKit. Geräuschkompensierendes Mikrofon (Noise-Cancelling) zur Minimierung von Hintergrundgeräuschen, dynamischer Lautsprecher mit sinnvoller Lautstärke-Regulierung in drei Stufen, automatisch selbstverschließender Headset-Anschluss, erhält den IP-Schutzgrad in jeder Situation, der 4-polige NEXUS-Stecker ist kompatibel zu diversen am Markt erhältlichen Headsets, zusätzliche Standard-Ohrhörerbuchse (3,5mm Klinke). Für viele verschiedene Funkgeräte erhältlich, z. B.

- 912 230 **HandyCom PTT für Motorola MTP850 FuG** 335,00
- 912 231 **HandyCom PTT für Motorola GP320 etc.** 323,80
- 912 232 **HandyCom PTT für Sepura div. STP** 335,00



Wand- und Transportboxen für Pressluftatmer

- 470 309** **Transportbox für Pressluftatmer aus Kunststoff** 181,70
Platz für einen voll ausgestatteten Pressluftatmer mit entweder einer oder zwei 6,8 l-Flaschen inklusive angeschlossener Maske und Lungenautomat. Maße (LxBxT) ca. 615 x 865 x 325 mm, Gewicht ca. 5,50 kg.
- 470 311** **Wandboxen für Pressluftatmer Typ A** 556,00
für ein Pressluftatmer Einflaschengerät, Maße (LxBxH) ca. 895 x 495 x 350 mm, Gewicht ca. 5,50 kg.
- 470 313** **Wandboxen für Pressluftatmer Typ D** 957,10
für einen Pressluftatmer mit 2 x 4 l Druckluftflaschen, Maße (LxBxH) ca. 895 x 495 x 350 mm, Gewicht ca. 5,50 kg.
- 470 331** **Prüfdruckmesser** 213,20
0-400 bar, zum Prüfen des Flaschendrucks von Druckluftflaschen, geeignet für 200 und 300 bar Flaschen, mit Druckentlastung zur leichten Demontage, für Druckluft mit G 5/8" AG Anschluss, Gewicht ca. 500 g.



- 470 922** **EPP-Atemluft-Flaschenbox** 155,00
Transport- und Lagereinheit, bestehend aus Ober- und Unterteil, für 4 Atemluft-Flaschen, wahlweise 4 l oder 6 l Stahl oder 6,8 l CFK-Ausführung (ø 156 mm), aus robustem Polypropylen-Schaum (EPP) mit Schnellverschluss-Trage-Gurtsystem zum sicheren Transportieren (auch im PKW) und Lagern der Atemluft-Flaschen. Hohe Standfestigkeit und Stapelbarkeit, wasserabweisend, schmutzunempfindlich. Maße (LxBxH) 450 x 420 x 750 mm. Leergewicht ca. 4,50 kg.



470 922

470 331

- 470 920** **Tragegestell für Druckluftflaschen zur Lagerung** 298,20
und zum leichten Transport nach GGVS von 4 Stück Druckluft-Stahlflaschen 6 l, ø 140 mm. Maße (LxBxH) 350 x 300 x 680 mm, Gewicht ca. 7,00 kg.
- 470 921** **Tragegestell für Druckluftflaschen zur Lagerung** 320,30
und zum leichten Transport nach GGVS von 6 Stück Druckluft-Stahlflaschen 4 l, ø 115 mm. Maße (LxBxH) 420 x 260 x 610 mm, Gewicht ca. 7,40 kg.
- 470 925** **Transportwagen für 15 St. Druckluftflaschen** 711,50
6/6,8 l Stahl- oder CFK-Compositflaschen, stehende Lagerung, robuste Ausführung mit 4 Lenkrollen, 2 davon feststell-/arretierbar, Stahlkonstruktion, Boden aus Siebdruckplatte, blaue Pulverlackierung. Maße (LxBxH) 960 x 580 x 840 mm, Gewicht ca. 32,00 kg.
- 470 926** **Transportwagen für 24 St. Druckluftflaschen 4 l** 765,00
Stahl- oder CFK-Compositflaschen, stehende Lagerung, robuste Ausführung mit 4 Lenkrollen, 2 davon feststell-/arretierbar, Stahlkonstruktion, Boden aus Siebdruckplatte, blaue Pulverlackierung. Maße (LxBxH) 960 x 580 x 840 mm, Gewicht ca. 27,00 kg.



470 309

470 925

470 920

Prüfgeräte

- 470 440** **Maskendichtprüfgerät** 726,20
zur Dichtprüfung von Vollmasken, bestehend aus Kunststoff-Gerätekoffer mit Pumpenball, Manovakuometer mit Absperrhahn, 2 Verschlusskappen für das Ausatemventil an der Vollmaske, Schlauch mit Prüfanschluss und Prüfblase.
- 470 450** **Prüfkopf für Vollmasken** 1.581,40
Der aufblasbare Prüfkopf ist eine sinnvolle Ergänzung zu Maskendichtprüfgeräten in einer Atemschutzwerkstatt. Der Gummikopf ist auf einem Fuß befestigt und eine Schraubzwinde ermöglicht die Befestigung auf dem Arbeitstisch. Mit einer Sicherheitskupplung wird der Füllschlauch mit der Mitteldruckleitung des Pressluftatmers verbunden und der Kopf aufgepumpt. Ein Verschlusshahn ermöglicht die Feindosierung.



470 926



470 440



470 450



Ihr macht
den Job.

Wir die Technik.

Pressluftatmer Dräger PSS® 7000

komplett neue, komfortable Bänderung, nach EN 137:2006 Typ 2 vfdb 0802, ergonomisches Tragesystem, ermöglicht die Höhenverstellung im Bereich der Schultergabel zur optimalen Anpassung an die Körpergröße. Der patentierte Beckengurt, der drehbar und gleitend mit der Trageschale verbunden ist, ermöglicht die individuelle Anpassung an die Bewegung des Geräteträgers. Kohlefaserverstärkte Trageschale. Mittel- und Hochdruckschläuche integriert in der Trageschale. Antistatisch und chemikalienbeständig. In Trageschale eingearbeitete Griffe für einfaches Tragen. Nachleuchtende und reflektierende Schlauchhüllen an der Schulterbänderung. Schulterbänderung und Beckengurt mit Schnellverschluss. Pneumatik mit Schnellverschluss. Nomex®-Flaschenspannband mit Camlock-Verschlussystem. Fortschrittliche, abnutzungs- und flammenbeständige Schulter- und Beckengurtpolsterung aus abriebfestem Polstermaterial. Schnell lösbare Lungenautomaten-Kuppelung. 2 Arten von Flaschenspannbändern wählbar.

Optionale Konfigurationsmöglichkeiten

- lieferbar mit Manometer, Bodyguard 7000, Bodyguard II oder TX-Manometer
- mit **Standard-Flaschenspannband (SCS)** für Einzelflaschen oder mit **Universal-Flaschenspannband (TCS)** für Einzelflaschen und 2-Flaschen
- mit SafetyBelt als Multifunktionsgurt (Haltegurt) zur Sicherung bei Arbeiten in der Höhe
- Quick-Connect (QC) Flaschen-Schnellanschluss zum schnellen und einfachen Flaschenwechsel
- ChargAir (Ch) Anschluss zum schnellen Füllen der Flasche(n) ausgestattet, ohne diese vom Gerät abnehmen zu müssen

Maße Grundgeräte (LxBxT) ca. 620 x 280 x 265 mm
 Gewicht (Grundgerät mit Manometer) ca. 3,50 kg
 Gewicht (Grundgerät mit Bodyguard) ca. 4,00 kg
 Gewicht (Grundgerät mit Mamometer und Safetybelt) ca. 5,10 kg

Lieferumfang der Grundgeräte ohne Lungenautomat, Maske und Flasche(n)

| | | |
|----------------|--|-----------------|
| 475 016 | Pressluftatmer PSS 7000 Grundgerät SCS mit Manometer. | 1.529,00 |
| 475 018 | Pressluftatmer PSS 7000 Grundgerät TCS mit Manometer. | 1.541,00 |
| 475 009 | Pressluftatmer PSS 7000 Grundgerät SH TCS mit Manometer, mit schmalem Handrad. | 1.529,00 |
| 475 064 | Pressluftatmer PSS 7000 Grundgerät SafetyBelt SCS mit Manometer. | 1.911,00 |
| 475 065 | Pressluftatmer PSS 7000 Grundgerät SafetyBelt TCS mit Manometer. | 1.923,00 |
| 475 022 | Pressluftatmer PSS 7000 Grundgerät SCS mit Bodyguard 7000. | 2.098,00 |
| 475 055 | Pressluftatmer PSS 7000 Grundgerät TCS mit Bodyguard 7000 | 2.109,00 |
| 475 056 | Pressluftatmer PSS 7000 Grundgerät SH TCS mit Bodyguard 7000, mit schmalem Handrad. | 2.109,00 |
| 475 017 | Pressluftatmer PSS 7000 Grundgerät SCS mit Bodyguard II. | 2.141,00 |
| 475 019 | Pressluftatmer PSS 7000 Grundgerät TCS mit Bodyguard II. | 2.152,00 |
| 475 059 | Pressluftatmer PSS 7000 Grundgerät SCS mit Bodyguard II Tally (Schlüsselversion). | 2.152,00 |
| 475 023 | Pressluftatmer PSS 7000 Grundgerät QC SCS mit Bodyguard II, Flaschen-Schnellanschluss QC (Quick Connect). | 2.310,00 |

| | | |
|----------------|--|---------------|
| 475 074 | Aufrüstset PSS Safetybelt für PSS 7000 zur Sicherung und Selbstrettung bei Arbeiten in der Höhe, als integriertes System und als eigenständige Lösung zu verwenden. Durch die integrale Systemkomponente wird der Standardbeckengurt des PSS 7000 oder PSS 5000 ersetzt. Zugelassen nach DIN EN 137:2007 / EN 137:2006, Typ 2 und EN 358:2010, daher auch bei Brandbekämpfungseinsätzen zu nutzen. Verbindungsmittel (nicht im Lieferumfang) können in Taschen am PSS Safetybelt untergebracht werden. Gewicht ca. 1,60 kg. | 435,00 |
|----------------|--|---------------|



475 016



475 064



475 022



475 017

Dräger



475 030



475 060



475 032



475 028

Pressluftatmer Dräger PSS 5000 DP und PSS 5000 DS Grundgerät

nach EN 137:2006 Typ 2 , vfdb 0802
Leistungsstarkes Universal-Atmenschutzgerät mit hohen Anforderungen an die Belastbarkeit des Pressluftatmers, dreh- und schwenkbarer Beckengurt für hohe Bewegungsfreiheit, wartungsfreundliche Schnellverschlüsse an Bänderung und Druckminderer, in Rückenplatte voll integrierbare Schläuche , Bänderung mit großporigem Material für geringe Wasseraufnahme und minimalem Reinigungs- und Dekontaminationsaufwand. 2 Bänderungsvarianten und 2 Arten von Flaschenspannbändern wählbar.

Optionale Konfigurationsmöglichkeiten

- lieferbar mit Manometer, Bodyguard 7000 oder TX-Manometer
 - mit Bänderungsvarianten DP Professional oder DS Standard: Bänderung DP - mit Edelstahl-Schnallen für hohe thermische und mechanische Beständigkeit; Bänderung DS - mit Kunststoff-Schnallen für gute thermische und mechanische Beständigkeit
 - mit Standard-Flaschenspannband (SCS) für Einzelflaschen oder mit Universal-Flaschenspannband (TCS) für Einzelflaschen und 2-Flaschen
 - mit SafetyBelt als Multifunktionsgurt (Haltegurt) zur Sicherung bei Arbeiten in der Höhe)
 - Quick-Connect (QC) Flaschen-Schnellanschluss zum schnellen und einfachen Flaschenwechsel
 - ChargAir (Ch) Anschluss zum schnellen Füllen der Flasche(n) ausgestattet , ohne diese vom Gerät abnehmen zu müssen
 - mit SafetyBelt als Multifunktionsgurt (Haltegurt) zur Sicherung bei Arbeiten in der Höhe)
- Gewicht (Grundgerät mit Manometer) ca. 4,00 kg
Gewicht (Grundgerät mit Bodyguard) ca. 4,70 kg
Lieferumfang der Grundgeräte ohne Lungenautomat, Maske und Flasche(n)

Pressluftatmer Dräger PSS 5000 DP Grundgerät

| | | |
|----------------|---|-----------------|
| 475 030 | Pressluftatmer PSS 5000 DP Grundgerät SCS | 1.247,00 |
| | mit Manometer, für Einzelflaschen mit Standard-Flaschenspannband. | |
| 475 031 | Pressluftatmer PSS 5000 DP Grundgerät TCS | 1.259,00 |
| | mit Manometer, für Einzelflaschen und 2 Flaschen mit Universal-Flaschenspannband. | |
| 475 060 | Pressluftatmer PSS 5000 DP Grundgerät SafetyBelt SCS | 1.629,00 |
| | mit Manometer, für Einzelflaschen mit Standard-Flaschenspannband. | |
| 475 061 | Pressluftatmer PSS 5000 DP Grundgerät SafetyBelt TCS | 1.641,00 |
| | mit Manometer, für Einzelflaschen und 2 Flaschen mit Universal-Flaschenspannband. | |
| 475 032 | Pressluftatmer PSS 5000 DP Grundgerät SCS | 1.803,00 |
| | mit Bodyguard 7000, für Einzelflaschen mit Standard-Flaschenspannband. | |
| 475 033 | Pressluftatmer PSS 5000 DP Grundgerät TCS | 1.818,00 |
| | mit Bodyguard 7000, für Einzelflaschen und 2 Flaschen mit Universal-Flaschenspannband | |

Pressluftatmer Dräger PSS 5000 DS Grundgerät

| | | |
|----------------|--|-----------------|
| 475 028 | Pressluftatmer PSS 5000 DS Grundgerät SCS | 1.081,00 |
| | mit Manometer , für Einzelflaschen mit Standard-Flaschenspannband. | |
| 475 029 | Pressluftatmer PSS 5000 DS Grundgerät TCS | 1.095,00 |
| | mit Manometer, für Einzelflaschen und 2 Flaschen mit Universal-Flaschenspannband | |
| 475 079 | Umrüstung SH eines PSS 5000 auf schmales Handrad | 0,00 |
| | bei Verwendung von 2 Stück Druckluftflaschen kostenfrei. Angabe bei Bestellung ist erforderlich. | |
| 475 072 | Aufrüstset PSS Safetybelt für PSS 5000 DP | 435,00 |
| 475 073 | Aufrüstset PSS Safetybelt für PSS 5000 DS | 515,00 |

Pressluftatmer Dräger PSS 4000 Grundgerät

nach EN 137:2006 Typ 2 , vfdb 0802
 Leichter Pressluftatmer mit Standard-Flaschenspannband für Einzelflaschen zur erweiterten Nutzungsdauer unter Extrembedingungen mit bewährter PSS-Pneumatik im ergonomischen und leichten Tragesystem mit tragelastreduzierter Bebänderung für hohen Komfort bei langer Lebensdauer. Ultra-leichter Tragerahmen und einfacher Pull-forward Mechanismus zur Beckengurt-Einstellung erlaubt schnelles und unkompliziertes Anlegen des Gerätes. Kombi- und Mitteldruck-Leitungen sind im Tragerahmen integriert. Einfach in Wartung und Pflege. Standard-Flaschenspannband mit „Camlock“-Verschlussystem für eine Flasche. Maße (HxBxT) 590 x 290 x 160 mm.
 Lieferumfang der Grundgeräte ohne Lungenautomat, Maske und Flasche(n)

475 350 Pressluftatmer PSS 4000 Grundgerät SCS 964,00
 mit Manometer, für Einzelflaschen mit Standard-Flaschenspannband , Gewicht ca. 3,00 kg.

475 352 Pressluftatmer PSS 4000 Grundgerät SCS 1.038,00
 mit Tx-Manometer, für Einzelflaschen mit Standard-Flaschenspannband, Tx-Manometer mit Hintergrundbeleuchtung und Kurzstreckenfunk zur Anbindung an zahlreiche Komponenten , Gewicht ca. 3,15 kg.

475 354 Pressluftatmer PSS 4000 Grundgerät SCS 1.172,00
 mit Tx-Manometer und Bodyguard 1500, für Einzelflaschen mit Standard-Flaschenspannband, Tx-Manometer mit Hintergrundbeleuchtung und Kurzstreckenfunk zur Übertragung von Flaschendruck-Daten an Bewegungslosmelder Bodyguard 1500, Gewicht ca. 3,40 kg.

475 360 Pressluftatmer PSS 4000 Grundgerät TCS auf Anfrage
 mit Manometer, für Einzelflaschen und 2 Flaschen mit Universal-Flaschenspannband, Gewicht ca. 3,00 kg



475 350



475 354

Pressluftatmer Dräger PSS 3000 Grundgerät

nach EN 137:2006 Typ 2
 Basisgerät für Feuerwehren mit bewährter PSS-Pneumatik im ergonomischen und leichten Tragesystem mit tragelastreduzierter Bebänderung bietet gute Trageigenschaften bei langer Lebensdauer. Ultraleichter, ergonomisch geformter Tragerahmen mit integrierten Schläuchen, zweckmäßiges Design und starre Anbindung des Beckengurtes, über die Schulter geführte Kombileitung für Mitteldruck zur Warnpfeife und integrierter Hochdruck-Leitung für Manometer.
 Lieferumfang der Grundgeräte ohne Lungenautomat, Maske und Flasche(n)

475 043 Pressluftatmer PSS 3000 Grundgerät SCS 904,00
 mit Manometer, für Einzelflaschen mit Standard-Flaschenspannband, Gewicht ca. 2,70 kg.

475 044 Aufrüstset PSS 3000 auf PSS 4000 242,00
 Bebänderungsset



475 043



475 086



475 088



475 089



475 090



475 156



475 165



475 163



475 164



475 167 / 475 169 / 475 168

Lungenautomaten PSS DrägerMan und Zubehör

Gehäuse aus Kunststoff. Klein, leicht und geräuscharm im Betrieb. Servicefreundlicher Aufbau, einfache Reinigung und Desinfektion, doppelt wirkende Abkopplung, drehbarer Mitteldruck-Anschluss, zugelassen mit allen Pressluftatmern der PSS-Serie, PAS Lite, PAS Colt und PAS Micro.

| | | |
|----------------|---|---------------|
| 475 086 | Lungenautomat PSS N Normaldruck mit Rundgewindeanschluss Rd 40. | 333,00 |
| 475 088 | Lungenautomat PSS AE Überdruck mit Überdruck-Schraubanschluss M 45x3. | 371,00 |
| 475 089 | Lungenautomat PSS A Überdruck mit Überdruck-Steckanschluss. | 371,00 |
| 475 090 | Lungenautomat PSS ESA Überdruck mit Überdruck-Einheitssteckanschluss nach DIN 58600, mit ESA Lungenautomat-Halter. | 371,00 |
| 475 087 | Lungenautomat PSS N 1,75 Normaldruck für Rettungszwecke mit Rundgewindeanschluss und mit 1,75 m langem Anschlussschlauch. | 371,00 |

Zweitanschlüsse zum Anschluss eines zweiten Lungenautomaten, mit Low-Force-Kupplung

| | | |
|----------------|--|---------------|
| 475 156 | Zweitanschluss für Beckengurt am PSS 7000 Länge 470 mm | 207,00 |
| 475 154 | Zweitanschluss für Schulter am PSS 7000 | 229,00 |
| 475 165 | Zweitanschluss für rechte Schulter am PSS 5000 | 187,00 |
| 475 166 | Zweitanschluss für linke Schulter am PSS 5000 | 187,00 |
| 475 163 | Zweitanschluss für 2. Lungenautomat und Dekontamination am PSS 4000 | 374,00 |
| 475 164 | Zweitanschluss LF für PSS 3000 | 178,00 |

Lungenautomat-Halter

zur Befestigung an der Beibänderung des Pressluftatmers

| | | |
|----------------|-------------------------------------|--------------|
| 475 167 | Lungenautomat-Halter N / ESA | 24,80 |
| 475 168 | Lungenautomat-Halter AE | 22,65 |
| 475 169 | Lungenautomat-Halter A | 27,00 |

Kurzzeit-Pressluftatmer PAS Colt und PAS Micro Grundgeräte

Kurzzeit-Pressluftatmer sind Pressluftatmer nach EN 137 zur Aufnahme kleinvolumiger Druckluftflaschen. Diese Systeme zeichnen sich durch ein sehr kompaktes und leichtes Design aus und sind daher ideal geeignet für kurze Einsätze wie Inspektionsgänge, Wartungsarbeiten, Einweisertätigkeiten für Rettungsdienste und Arbeiten in beengter Umgebung (z. B. Befahren bzw. Begehen von Behältern und Tunneln). Die Kurzzeit-Pressluftatmer bestehen aus hochwertigen Systemkomponenten, die einzeln zusammengestellt und bestellt werden. Hierzu gehören:

- Grundgerät
- Druckluftflasche(n)
- Lungenautomat
- Atemschutzmaske

PAS Colt Grundgerät für Hüfttrageweise

PAS Colt Kurzzeit-Pressluftatmer-Grundgerät nach EN 137 in Hüfttrageweise mit leichter, ergonomischer, hoch abriebfester, sowie wasser- und ölabweisender Bebänderung. Ausklinkbare Druckluftflasche zum einfachen Einstieg in Behälter etc. Grundgerät mit integrierter Flaschenhülle und Mitteldruckleitung mit Sicherheitssteckkupplung zum Anschluss aller PSS® Lungenautomaten. Maße (LxBxT) ca. 570 x 417 x 95 mm, Gewicht ca. 2,28 kg.

| | | |
|----------------|---|---------------|
| 475 047 | PAS Colt für 3 l/200 bar Flasche | 785,00 |
| 475 048 | PAS Colt für 3 l/300 bar Flasche | 785,00 |
| 475 049 | PAS Colt für 2 l/300 bar Flasche | 785,00 |



475 049

PAS Micro Grundgerät für Rückentrageweise

| | | |
|----------------|---|---------------|
| 475 050 | PAS Micro Kurzzeit-Pressluftatmer-Grundgerät nach EN 137-1:2006 als Arbeits- und Fluchtgerät, in Rückentrageweise mit leichter, ergonomischer, hoch abriebfester sowie wasser- und ölabweisender Bänderung. Grundgerät mit Mitteldruckleitung und Sicherheits-Steckkupplung zum Anschluss aller PSS-Lungenautomaten, mit Manometer und HD-Warnsignal. Lieferumfang: ohne Lungenautomat, Maske und ohne Flasche. Maße (LxBxT) ca. 540 x 415 x 100 mm, Gewicht des Grundgerätes ca. 2,20 kg. | 815,00 |
|----------------|---|---------------|

Die PAS-Grundgeräte sind mit Systemkomponenten abgebildet. Druckluftflasche, Lungenautomat und Maske sind im Lieferumfang der Grundgeräte nicht enthalten.



475 050



475 100



475 103



475 115



475 201



475 202



471 300



471 330



471 330

Druckluftflaschen mit stoßgesichertem Flaschenventil nach EN 144, zylindrische Gewindestutzen für Flaschenventil, gefüllt mit Atemluft nach EN 12021, mit Verschluss-Schraube (VS) und Inbetriebnahme (TÜV).

Gewichtsreduzierung bei CFK-Flaschen aus Kohlefaserverbundstoff gegenüber Stahl-Flaschen um ca. 60 %.

Druckluftflaschen aus Stahl EN 1964 gefüllt

| | Inhalt l | Ausführung | ø mm | Länge mm | Gewicht kg | |
|---------|----------|------------|----------------------------|----------|------------|--------|
| 475 104 | 2,0 | 300 bar | für PAS Colt und PAS Micro | | 4,7 | 412,50 |
| 475 105 | 3,0 | 200 bar | für PAS Colt und PAS Micro | | 5,1 | 447,50 |
| 475 103 | 4,0 | 200 bar | 115 | 593 | 5,9 | 398,50 |
| 475 100 | 6,0 | 300 bar | 140 | 598 | 8,9 | 275,50 |

Druckluftflaschen aus CFK (Carbon Composite Material) EN 12245 gefüllt, TÜV-Prüfung alle 5 Jahre gefüllt

| | Inhalt l | Ausführung | ø mm | Länge mm | Gewicht kg | |
|---------|----------|------------|------|----------|------------|----------|
| 475 110 | 2,0 | 300 bar | 103 | 524 | 2,8 | 836,50 |
| 475 111 | 3,0 | 300 bar | 136 | 432 | 4,0 | 888,50 |
| 475 114 | 6,0 | 300 bar | 154 | 583 | 6,3 | 898,00 |
| 475 115 | 6,8 | 300 bar | 154 | 637 | 7,0 | 618,00 |
| 475 118 | 6,8 | 300 bar | 155 | 639 | 7,2 | 622,00 |
| 475 119 | 9,0 | 300 bar | 177 | 641 | 8,9 | 1.290,00 |

Optional

| | | |
|--|---|--------|
| 475 900 | Option Abströmsicherung AS Mehrpreis | 34,00 |
| bei Ausstattung einer Druckluftflasche mit Ventil DR300 Typ AS mit Abströmsicherung anstelle des Standard-Ventils G5/8" gerade FW. | | |
| 475 910 | Option Abströmsicherung AS / Manometer Mehrpreis | 201,00 |
| bei Ausstattung einer Druckluftflasche DRÄGER DR300 mit Ventil Typ AS und Manometer mit Abströmsicherung und mit Druckanzeige anstelle des Standard-Ventils G5/8" gerade FW. | | |

Verbindungsstücke für Flaschen

zum Aufschrauben auf den Druckminderer, mit 2 Hochdruckanschlüssen (Handräder) zum Anschluss von 2 Flaschen zur Nutzung als 2-Flaschen-Pressluftatmer.

| | | |
|--|--|--------|
| 475 202 | Verbindungsstück 300 bar | 190,00 |
| für 2 CFK-Flaschen 6,0 L/300 bar oder 6,8 L/300 bar, für Pressluftatmer PSS 7000 und PSS 5000. | | |
| 475 201 | Verbindungsstück 200 bar, Y-Stück | 180,00 |
| (negative Bauform) für 2 Flaschen 4 L/200 bar, für PSS 7000 SH (schmales Handrad). | | |

| | | |
|---|---|--------|
| 471 325 | Flaschenhülle Kevlar für CFK- und Stahlflasche | 49,00 |
| 6,8 l/6 l/300 bar, mit flammenhemmender, schmutzabweisender Schutzschicht HIGHFLEX FBS. | | |
| 471 312 | Flaschenhülle Dräger aus Nomex blau | 117,00 |
| mit Reflexstreifen für CFK-Flasche 6,8 l. | | |
| 471 314 | Flaschenhülle Dräger aus Nomex blau | 117,00 |
| mit Reflexstreifen für CFK-Flasche 9 l. | | |

Flaschenhüllen Dräger Protex dunkelblau

schwer entflammbar, antistatisch, zum Schutz von Druckluftflaschen. Verpackungseinheit: 10 Stück.

| | | |
|---|---|--------|
| 471 300 | Protex groß für CFK-Flaschen | 557,00 |
| 6,8 l und 6 l sowie Stahlflasche 6 l, pro VE. | | |
| 471 305 | Protex klein für ältere CFK-Flaschen | 557,00 |
| 6,8 l kurz (B 10686) und 6 l (B 10666), pro VE. | | |
| 471 310 | Protex für ältere CFK-Flaschen | 557,00 |
| 6,8 l mit Kunststoff-Liner (B 10680), pro VE. | | |
| 471 330 | Flaschenhülle aus PBI Matrix | 97,90 |
| zum Schutz von CFK Atemluftflaschen 6,8 Liter, mit zusätzlicher Polsterung, Reflexstreifen gelb/silber/gelb, Farbe dunkelblau; gold auf Wunsch möglich. | | |

Vollmaske FPS 7000

EN 136 Klasse 3 mit CE-Zeichen, Sichtscheibe EN 166, Feuerwehr-Zulassung. Maskenkörper mit Doppeldichtrahmen für bequemen Sitz. Innenmaske mit Steuerventilen. Maskenkörper aus widerstandsfähiger, hautfreundlicher Gummimischung. Verstellbare 5-Punkt-Bänderung, Nacken-trageband. Sichtscheibe aus Polycarbonat im Glas-faser verstärkten Kunststoffspannrahmen, opti-male Belüftung. Verschiedene Anschlüsse für die Kombination mit Pressluftatmern, Filtern und Schlauchgeräten möglich. Standardmäßig mit Transponder. Größen S, M oder L. Gewicht ca. 600 g.

RA Normaldruck mit Rundgewindeanschluss RD 40 mm x 1/7" nach EN 148-1

- 475 440 **FPS 7000 RA-EPDM-M2-PC-CR** 171,00
- 475 441 **FPS 7000 RA-EPDM-S1-PC-CR** 186,00
- 475 442 **FPS 7000 RA-EPDM-L2-PC-CR** 186,00

PE Überdruck mit Einheitserschraubanschluss M 45 x 3 nach EN 148-3

- 475 443 **FPS 7000 PE-EPDM-M2-PC** 222,00
- 475 444 **FPS 7000 PE-EPDM-S1-PC-CR** 237,00
- 475 445 **FPS 7000 PE-EPDM-L2-PC-CR** 237,00

ESA Überdruck-Einheitssteckanschluss nach DIN 58600

- 475 446 **FPS 7000 ESA-EPDM-M2-PC-CR** 222,00
- 475 447 **FPS 7000 ESA-EPDM-S1-PC-CR** 237,00
- 475 448 **FPS 7000 ESA-EPDM-L1-PC-CR** 237,00

P Dräger-Steckanschluss

- 475 449 **FPS 7000 P-EPDM-M2-PC-CR** 222,00

- 470 449 **Übergangsstück ESA** 12,80
- Einheitssteckanschluss DIN 58600 auf Gewindean-schluss M 45 x 3 nach EN 148-3, für Dräger-Masken.

FPS 7000 PCaf mit Polycarbonat-Scheibe mit Anti-Beschlag-Beschichtung (statt Standard-Scheibe PC)

- 475 520 **FPS 7000 RA-EPDM-M2-PCaf-CR Normaldruck** 193,00
- 475 548 **FPS 7000 ESA-EPDM-M2-PCaf-CR ESA** 244,00

FPS 7000 PCas mit Polycarbonat-Scheibe mit Anti-Kratz Beschichtung (statt Standard-Scheibe PC)

- 475 530 **FPS 7000 RA-EPDM-M2-PCas-CR Normaldruck** 193,00
- 475 535 **FPS 7000 PE-EPDM-M2-PCas-CR Überdruck** 244,00
- 475 545 **FPS 7000 ESA-EPDM-M2-PCas-CR** 244,00

FPS 7000 zur Kombination mit Dräger-Feuer-wehrhelmen S-fix mit montierten Kopfschutzadap-tern in Standard-Verbindung für Helme HPS 6100, HPS 6200 und HPS 7000

- 475 500 **FPS 7000 RA-EPDM-M2-PC-S-fix Normaldruck** 236,00
- 475 504 **FPS 7000 PE-EPDM-M2-PC-S-fix Überdruck** 287,00

Vollintegriertes Kommunikationssystem für Masken FPS 7000

Einfache Montage am Spannrahmen der Maske durch Klick-Verschluss. Lieferung ohne Funkgerä-tekabel und Funkzubehör.

- 475 570 **Hör-Sprechgarnitur FPS-COM 7000 Kommunikationseinheit (ohne Maske)** 1.027,50
 - 475 571 **FPS-COM 7000 in Atemschutzmaske** 1.177,80
 - 475 572 **FPS-COM 7000 in Atemschutzmaske** 1.200,80
 - 475 580 **Hör-Sprechgarnitur FPS-COM 5000** 521,00
 - 475 581 **FPS-COM 5000 in Atemschutzmaske** 683,30
 - 475 582 **FPS-COM 5000 in Atemschutzmaske** 706,30
 - 475 585 **Konfigurationssoftware für FPS-COM 7000** 166,00
 - 475 586 **Blind-Einschub für FPS-COM 7000** 26,00
- Schutz der Schnittstelle bei Reinigung oder Übung.



475 440



475 443



475 446



475 449



470 449



475 520



475 500



475 504



475 572



475 581

Auf Anfrage sind Masken lieferbar mit anderen Größenkombinationen so-wie Ausführungen mit SI - Silikon-Bebänderung. Verschiedene Versio-nen der FPS 7000 können im Baukasten-System angeboten werden.

Dräger



475 400



475 405



475 406



475 411



475 412



475 410



475 413



475 422



475 436



475 437



475 428

Vollmasken Panorama Nova

EN 136 Klasse 3 mit CE-Zeichen, Feuerwehr-Zulassung. Für höchste Ansprüche an Dichtsitz und Tragekomfort. Aus hautfreundlicher Gummimischung (PE) oder Silikon mit optimalem Dichtsitz und großer, beschlagfreier Sichtscheibe. Mit Edelstahl-Sprechmembran. Mit Nackentrageband. PC = Sichtscheibe aus stoß- und wärmebeständigem Polycarbonat, Gewicht ca. 550 - 650 g.

RA Normaldruck mit Rundgewindeanschluss RD 40 mm x 1/7" nach EN 148-1

475 400 **Panorama Nova RA PC** 162,00

PE Überdruck mit Einheitsschraubanschluss M 45 x 3 nach EN 148-3

475 405 **Panorama Nova PE PC** 212,00

475 404 **Panorama Nova PE Triplex** 271,00

mit Sichtscheibe aus Verbund-Sicherheitsglas

ESA Überdruck-Einheitssteckanschluss nach DIN 58600

475 406 **Panorama Nova ESA PC** 212,00

475 407 **Panorama Nova Silicone ESA PC** 245,00

Panorama Nova Supra

zur Kombination mit Dräger-Feuerwehrhelmen mit Supra-Adaptoren für Verwendung als Helm-Masken-Kombination mit Feuerwehr-Helmen der HPS-Serie

475 250 **Panorama Nova Supra RA-EPDM-PC Normaldruck** 245,00

475 251 **Panorama Nova Supra PE-EPDM-PC** 258,00

Überdruck-Einheitsschraubanschluss

475 249 **Panorama Nova Supra ESA-EPDM-PC** 256,00

Überdruck-Einheitssteckanschluss

Zubehör für Atemschutzmasken

Tragedosen aus schlagfestem Kunststoff zur Aufnahme einer Atemschutzmaske, mit verstellbarer Bänderung

475 411 Tragedose MABOX II flach, Gewicht ca. 550 g 33,00

475 412 Tragedose MABOX I groß zur AS-Maske und Filter Gewicht ca. 650 g 40,00

475 410 Tragedose Wikov V für Maske Panorama Nova 54,00

475 413 Tragedose FPS-Box für Maske FPS 7000 (auch mit FPS-COM) mit Tragegurt zum Umhängen 55,00

475 414 Wandhalter für FPS-Box Art. 475 413 zum Aufhängen der Tragedose 39,00

475 423 Koppelgurtanbindung (Koppelhaken-Set) für FPS-Box zum Tragen am Koppel 39,00

475 422 **Maskentasche PROTEX** 119,00

aus flammenhemmendem Baumwoll-Material mit Maske FPS 7000 oder Panorama Nova, (Verpackungseinheit 4 Stück / Preis pro Packung/VE)

Maskenbrillen (Brillengestelle)

ohne optische Gläser, bestehend aus Haltebügel und Brillenfassung im Etui.

475 437 Maskenbrille für FPS 7000 52,00

475 436 Maskenbrille für Panorama Nova 79,00

475 431 **Aufnahmeset (Adapterset) FPS 7000** 35,00

zur Nutzung der Maskenbrille von Panorama Nova oder von f2 in Masken FPS 7000.

475 428 **HUD (Head-Up-Display)** 197,00

zur Anzeige des Flaschendrucks per farbiger LED in der Maske FPS 7000. Notwendige Voraussetzung: FPS 7000 mit BODYGUARD 7000 oder mit TX-Manometer.

475 439 **Haarnetz für Atemschutzmaske FPS 7000** 52,00

475 221 TESTOR 2100 3.773,00
 Kompaktes manuelles Prüfgerät für Pressluftatmer, Masken und Chemikalienschutzanzüge, abnehmbarer Prüfkopf, Druckluftversorgung 4-10 bar, RA-Rundgewindeanschluss Lungenautomat, EURO-Kupplung, Nieder- und Mitteldruck-Manometer, elektronischer Timer/Stoppuhr Testor 2100, Maße (LxBxH) 515 x 300 x 335 mm, Gewicht 5,00 kg.

475 222 TESTOR 3100 5.420,00
 Kompaktes manuelles Prüfgerät zum Prüfen von Pressluftatmern, Masken, Lungenautomaten und CSA, bestehend aus Testor 2100 mit integrierter Elektronik und Gerätesoftware, Betriebsanleitung, externer Hochdrucksensor, USB-Verbindungskabel zum PC und zur Energieversorgung, Gerätemaße (LxBxH) 515 x 300 x 335 mm, Gewicht 5,00 kg.

Zubehör
475 800 Schraubzwinde zum Befestigen des Testors 26,50

475 241 PRESTOR 5000 6.140,00
 Kompaktes, vollautomatisches und PC-gesteuertes Prüfgerät, zur Prüfung von Vollmasken. bestehend aus Grundgerät, Betriebssoftware, Netzkabel, USB-Kabel, Werkbankbefestigung, Betriebsanleitung, Maße mit Prüfkopf (BxTxH) 500 x 340 x 450 mm, Gewicht ca. 10,40 kg.

Zubehör
475 243 Helmadapter PRESTOR 5000 97,50
475 207 Porta Control 3000 auf Anfrage
 Mobiles Prüfgerät für Chemikalienschutzanzüge im stabilen Transportkoffer. Weiteres Zubehör auf Anfrage.

475 231 QUAESTOR 5000 Standard 13.400,00
 PC-gestütztes, halbautomatisches Prüfgerät zum Prüfen von Vollmasken, CSA und Pressluftatmern. In allen Varianten ist folgendes Zubehör enthalten: Mehrsprachige Dräger Protector Prüfsoftware zum Betreiben des Prüfstandes und für die Geräteverwaltung, Hochdruck-Anschlüsse (Eingang/Ausgang 300 bar G 5/8), Tischbefestigung, Netzkabel sowie PC-Verbindungskabel, Maße mit Prüfkopf (TxBxH) 500 x 550 x 650 mm, Gewicht ca. 21,00 kg.

475 232 QUAESTOR 7000 Standard 21.500,00
 PC-gestütztes, vollautomatisches Prüfgerät zum Prüfen von Vollmasken, CSA und Pressluftatmern. In allen Varianten ist folgendes Zubehör enthalten: Mehrsprachige Dräger Protector Prüfsoftware zum Betreiben des Prüfstandes und für die Geräteverwaltung, Hochdruck-Anschlüsse (Eingang Rohr 8 mm/Ausgang 300 bar G 5/8), Tischbefestigung, Netzkabel sowie PC-Verbindungskabel, Manometer- bzw. Dräger Bodyguard-Halter am Prüfgerät, externes Mikrofon mit Spiralkabel zum automatischen Erfassen des Einschaltpunktes der Restdruckwarnung, Maße mit Prüfkopf (TxBxH) 500 x 550 x 650 mm, Gewicht ca. 25,00 kg.

Zubehör
475 234 Veratmungsadapter für Prüfgeräte QUAESTOR 417,00
 Weiteres Zubehör auf Anfrage.

475 212 RZ 7000 5.990,00
 Kompaktes Prüfgerät zur Funktions- und Dichtigkeitsprüfungen des Dräger PSS® BG 4 plus Kreislaufgerätes, Transportables Prüfgerät im Koffer, mit Display, Integrierter Handpumpe, Entlüftungsknopf mit Li-Ion Akku mit einer Laufzeit von 24 Stunden, Spannungsversorgung 230 V, Lieferumfang: RZ 7000 im Transportkoffer, Steckernetzteil 230 V und Gebrauchsanleitung, Maße (BxHxT) 470 x 357 x 176 mm, Gewicht 8,30 kg.

475 213 Prüfset RZ 7000 678,00
 mit sämtlichen zum Prüfen benötigten Adaptern für das Dräger PSS® BG 4 plus.



475 241



475 231



475 232



475 212



SPIROMATIC Atemschutz-Systeme

SPIROCOM Kommunikations-Systeme

TRELLCHEM Chemikalienschutzanzüge

DIVATOR Tauch-Systeme

Vertrauen Sie INTERSPIRO!

INTERSPIRO GmbH Telefon: 040 . 30 03 15 17-0
Fangdieckstraße 22 Telefax: 040 . 30 03 15 17-20
22547 Hamburg info@interspiro.de

www.interspiro.de



INTERSPIRO

Pressluftatmer

477 045 Basisgerät INCURVE Einfachflasche 1.120,90

Basisgerät INCURVE EN 137 Teil 2, VfdB 0802 beantragt, geeignet für 1 Flaschensystem, Normal- und Überdruck, Eurokupplungen einschließlich Mitteldruckschlauch für Lungenautomaten, kleinst Druckminderer und injektorlosem Warnsignal auf der Brust geführt, wartungsfreies Warnsignal, bewährte Stecktechnik für einen einfachen Service. Ergonomisch geformtes und robustes Tragegestell, 4-fach höhenverstellbar, großes Anschluss-Handrad, 3-Punkt-Begurting aus Kevlar® bewegliches, individuell einstellbares Schulter- und Hüftgurtsystem, Flaschenschnellspannband für schnellen Flaschenwechsel, mit wenig Textilteilen einfach zu reinigen, robust und leicht Grundüberholung nach 10 Jahren ca. 3,20 kg.

477 033 Basisgerät Spiromatic® QS II 1 Flaschensystem 1.223,10

EN 137:2006, VfdB 0802 geprüft geeignet für 1 Flaschensystem, 1 Eurokupplung, Normal- und Überdruck, einschließlich Mitteldruckschlauch für Lungenautomaten, kleinst Druckminderer und injektorlosem Warnsignal auf der Brust geführt, wartungsfreies Warnsignal, bewährte Stecktechnik für einen einfachen Service. Ergonomisch geformtes und robustes Tragegestell, 4-fach höhenverstellbar, großes Anschluss-Handrad, 3-Punkt-Begurting aus Kevlar® bewegliches, individuell einstellbares Schulter- und Hüftgurtsystem, Flaschenschnellspannband für schnellen Flaschenwechsel. Grundüberholung nach 10 Jahren ca. 3,40 kg

477 030 Basisgerät Spiromatic® QS II 1 Flaschensystem 1.312,20
2 Eurokupplungen, sonst wie Art. 477 033.

477 031 Basisgerät Spiromatic® QS II 2 Flaschensystem 1.283,20

1 Eurokupplung, EN 137:2006, VfdB 0802 geprüft geeignet für 2 Flaschensystem einschließlich Mitteldruckschlauch für Lungenautomaten, kleinst Druckminderer und injektorlosem Warnsignal auf der Brust geführt, wartungsfreies Warnsignal, bewährte Stecktechnik für einen einfachen Service. Ergonomisch geformtes und robustes Tragegestell, 4-fach höhenverstellbar, großes Anschluss-Handrad, 3-Punkt-Begurting aus Kevlar® bewegliches, individuell einstellbares Schulter- und Hüftgurtsystem, Flaschenschnellspannband für schnellen Flaschenwechsel. Grundüberholung nach 10 Jahren ca. 3,40 kg.

477 032 Basisgerät Spiromatic® QS II 2 Flaschensystem 1.342,70
2 Eurokupplungen, sonst wie Art. 477 031.

477 041 Basisgerät Spiroguide® II 2 Flaschensystem 2.335,30

EN 137:2006, EEx ia II C T4 geprüft, geeignet für 2 Flaschensystem, Normal- und Überdruck, Eurokupplungen inkl. Mitteldruckschlauch für Lungenautomaten, fixierter Funktionsblock mit Druckminderer, Anzeigeeinheit digital und analog auf der Brust geführt, wartungsfreies Warnsignal, elektronische Überwachung des Gerätes inklusive einer Datenaufzeichnung, ergonomisch geformtes und robustes Tragegestell, 3-Punkt-Begurting aus Kevlar® bewegliches, individuell einstellbares Schulter- und Hüftgurtsystem, höhenverstellbar, Flaschenschnellspannband, ca. 4,00 kg.

477 042 Basisgerät Spiroguide® II 2 Flaschensystem 2.424,50
mit 2 Eurokupplungen, sonst wie Art. 477 041.



477 045



477 041



477 265



477 251



477 080



477 081



477 082

Masken

- | | | |
|----------------|---|---------------|
| 477 265 | INSPIRE-H Maske mit Umgebungsluftklappe | 499,90 |
| | Größe M, mit Umgebungsluftklappe und Lungenautomat. Lungenautomat schließt automatisch, wenn er von der Maske getrennt wird. Bedarfsgeregelter Lungenautomat, von Innenmaske aktiviert – Sehr gute Atemleistung mit schneller Reaktionszeit Vorbereitet für Sprachkommunikation, Informatinseblendung (HUD) und Brillengestell, ergonomische Maskenspinne. Leichtgängige Schnallen, Maske aus Naturgummi, einige Modelle aus Silikonkautschuk erhältlich. Größen S, M und L erhältlich. | |
| 477 201 | INSPIRE Filteradapter | 60,30 |
| 477 251 | Vollmaske Spiromatic® S-N EN 148-1 Größe M | 256,50 |
| | Normaldruck Maskenkörper aus EPDM, Scheibe aus Polycarbonat, Normaldruck Anschluss RD 40, Standardgröße, Grundüberholung nach 10 Jahren, Gewicht ca. 0,60 kg. | |
| 477 252 | Vollmaske Spiromatic® S-N EN 148-1 Größe S | 256,50 |
| 477 253 | Vollmaske Spiromatic® S-N EN 148-1 Größe XL | 256,50 |
| 477254 | Vollmaske Spiromatic® S-PE EN 148-3 Größe M | 256,50 |
| | Maskenkörper aus EPDM, Scheibe aus Polycarbonat, Überdruck Schraubanschluss M 45 x 3, Standardgröße, Grundüberholung nach 10 Jahren, Gewicht ca. 0,60 kg. | |
| 477 255 | Vollmaske Spiromatic® S-PE EN 148-3 Größe S | 256,50 |
| 477 256 | Vollmaske Spiromatic® S-PE EN 148-3 Größe XL | 256,50 |
| 477 257 | Vollmaske Spiromatic® S-ESA DIN 58600 Größe M | 284,20 |
| | Maskenkörper aus EPDM, Scheibe aus Polycarbonat, ESA Steckanschluss Standardgröße Grundüberholung nach 10 Jahren Gewicht ca. 0,6 kg | |
| 477 258 | Vollmaske Spiromatic® S-ESA DIN 58600 Größe S | 284,20 |
| 477 259 | Vollmaske Spiromatic® S-ESA DIN 58600 Größe XL | 284,20 |
| 477 080 | Lungenautomat Spiromatic® S ND Rd 40 | 255,20 |
| | nach EN 148-1 Farbe: schwarz mit blauem Handrad, Gewicht ca. 110 g. Grundüberholung nach 10 Jahren Zertifiziert nach EN 137 nach VfdB Richtlinie in Verbindung mit Spiromatic QS System und Spiroguide. | |
| 477 081 | Lungenautomat Spiromatic® S PE M45x3 PP (Überdruck) | 288,70 |
| | nach EN 148-3 Farbe: schwarz mit rotem Handrad und Tastenknopf für Überdruck, Gewicht ca. 110 g, Grundüberholung nach 10 Jahren. Zertifiziert nach EN 137 nach VfdB Richtlinie in Verbindung mit Spiromatic QS System und Spiroguide. | |
| 477 082 | Lungenautomat Spiromatic® S ESA M16x1 | 288,70 |
| | Einheitssteckanschluss nach DIN 58600 Farbe schwarz mit rotem Tastenknopf für Überdruck Temperatur, stabiles Gehäuse, Bedienung mit einer Hand wahlweise links oder rechts möglich, Gewicht ca. 110 g, Grundüberholung nach 10 Jahren. Zertifiziert nach EN 137 nach VfdB Richtlinie in Verbindung mit Spiromatic QS System und Spiroguide. | |

Kommunikation

- 477 323 Spirocom Maskeneinheit für Spiromatic® S Masken 844,10**
schnurlos für alle Spiromatic® S Masken Typ N, PE, ESA, sprachgesteuerter Vollduplex-Teamfunk für Einsatzkräfte, ohne Knöpfe drücken zu müssen, mit VPU (Lautsprechereinheit) Kommunikation untereinander möglich, Wahlweise bis zu 16 Kanäle schaltbar.
- 477 322 Spirocom Maskeneinheit für Spiromatic® S Masken 454,50**
Anschluss Motorola MTP 850S, schnurgebundene Kommunikation. Weitere Funkgeräte wie z. B. Sepura oder analoge Funkgeräte auf Anfrage.



Fluchttretter

- 477 870 INTERSPIRO-Rescue Hood (Atenschutzhaube) 218,50**
Der Interspiro Rescue Hood kann in Verbindung mit dem Pressluftatmer-Zweitanschluss, der nach EN 137 zugelassen ist, angeschlossen werden. Die Rettungshaube ist in einer schwer entflammbaren und wasserdichten Tasche verpackt. Die Rettungshaube hat eine 1,5 Meter flexible Schlauch. Die Rettungstasche kann optional auch am Gürtel oder Beckengurt des Pressluftatmers getragen werden. In die Rettungshaube strömt bei 7 Bar Mitteldruck 40 l/min ein und versorgt so die zu rettende Personen mit ausreichend Luft. Der in der Rettungshaube eingebaute Kragen wird ebenfalls mit Luft gefüllt und verhindert das Eindringen von gefährlichen Brandgasen in die Rettungshaube. Eine große beschlagsfreie Sichtscheibe und die ergonomische Form der Rettungshaube macht das Tragen außerordentlich sicher und komfortabel.

477 885



477 880

- 477 885 Spiroscape HP 1,5 Fluchttretter 872,60**
Spiroscape HP 1,5 Fluchttretter DIN EN 1146:2005 Druckluftgerät zur Notfallrettung aus Umgebung mit kontaminierter Atemluft. Einfach zu bedienender Fluchttretter, der einen konstanten Atemluftstrom liefert. Dabei fließt Luft über eine Druckluftflasche in eine flexible Haube, die einfach und ohne Komplikation über den Kopf gestreift werden kann und so dem Träger einen sicheren Schutz gibt, unabhängig ob er Bart- und/oder Brillenträger ist.

- 477 880 Fluchttretter Ocenco M.20 692,40**



477 272

477 276

Zubehör

- 477 272 Brillengestell für Vollmaske 141,60**
477 276 Maskenadapter für S-ESA Vollmasken 29,90
477 279 Interspiro-Universal-Maskentasche 50,20
hochwertige, gepolsterte Ausführung
- 477 278 Maskenbeutel blau 40,20**
477 090 Lungenautomatenhalter ND 38,10
477 091 Lungenautomatenhalter PE 38,10
477 092 Lungenautomatenhalter ESA 38,10
477 096 Mitteldruckschlauch Spiromatic® 550 mm 72,10
477 312 Interspiro Helmadapter Gallet-Helm 150,60
477 321 Head-UP Display zur optischen Anzeige für Spiroguide® II 362,10



477 278



477 321

Atemluftflaschen

| | | |
|----------------|---|---------------|
| 477 108 | Druckluftflasche Stahl 6 l 300 bar gerades Ventil | 325,30 |
| | Maße 139,5 x 510 mm ohne Ventil, Gewicht ca. 10 kg gefüllt. | |
| 477 109 | Druckluftflasche Stahl 6 l 300 bar 180° Ventil | 471,20 |
| | Maße 139,5 x 510 mm ohne Ventil, Gewicht ca. 10 kg gefüllt. | |
| 477 117 | Druckluftflasche CFK 6,8 l 300 bar, | 655,00 |
| | NLL, TÜV alle 5 Jahre, EN 144 gerades Ventil, Maße 542 x 161 mm, Gewicht ca. 4,90 kg. | |
| 477 118 | Druckluftflasche CFK 6,8 l 300 bar, NLL 180° Ventil | 703,00 |
| 477 120 | Druckluftflasche CFK Alu Inliner 6,8 l | 595,00 |
| | 300 bar, gerades Ventil, Druckluftflasche CFK mit Alu Inliner 6,8 l, Lebensdauer 30 Jahre, Tüv alle 5 Jahre, nach EN 144, Maß, Maße 525 x 163 mm, Gewicht ca. 4,40 kg. | |
| 477 123 | Druckluftflasche CFK Alu Innliner 6,8 l | 704,00 |
| | 300 bar, Lebensdauer 30 Jahre, 180° Ventil | |
| 477 128 | Ultraleicht Vollcomposite-Flasche 6,8 l | 598,30 |
| | gerades Ventil, voll ummantelte Composite Flaschen für Atemschutzgeräte. Volumen 6,8 l mit Betriebsdruck 300 bar, ø 164 mm, Länge 522 mm, Gewicht 2,90 kg, Lebensdauer unlimitiert/NLL (Non-Limited Life) | |
| 477 129 | Ultra-leicht Vollcomposite-Flasche 6,8 l | 703,30 |
| | NLL 180° Ventil Abströmsicherung und Manometer | |
| 477 137 | Flaschenhülle schwarz Nomex® III | 100,80 |
| | für 6,8 & 6,7 L Flaschen | |
| 477 138 | Flaschenhülle schwarz Nomex® III für 9 l Flaschen | 100,80 |
| 477 148 | Flaschenventil Zyl. gerade EN 144 | 87,70 |
| 477 149 | Flaschenventil Zyl. 180° mit Füllstandsanzeige | 144,90 |
| | EN 144 | |
| 477 154 | Prüfdruckmesser 200/300 bar | 172,80 |
| 477 200 | T-Stück 200 bar ca. 0,5 kg | 202,90 |
| 477 202 | T-Stück 300 bar ca. 0,65 kg | 188,30 |
| 478 931 | Spiroclear Antibeschlag Klarsichtmittel | 16,20 |
| | 56 ml, Desinfektion und Reinigung | |
| 478 923 | Curacid® PSA Rapid VAH zertifiziert 1 l | 18,80 |
| | zur Desinfektion von Atemschutzmasken, Atemschutzgeräten, Chemikalienschutzanzügen und Inventar. Sehr breites Wirkungsspektrum gegen Bakterien, Pilze und Viren, alkoholfrei, schnelle Wirkung innerhalb von 60 Sekunden, 1000 ml Inhalt, Sprühkopf für Curacid® PSA Rapid, wiederverwendbar. | |
| 478 922 | Curacid® PSA Ultra VAH zertifiziert 100 ml | 7,90 |
| 478 924 | Curacid® PSA Ultra VAH zertifiziert 5 l | 85,30 |
| 478 925 | Curacid® PSA Ultra VAH zertifiziert 10 l | 165,00 |
| 478 926 | Curacid® PSA Rinse 1 l | 9,90 |
| | zur oberflächenschonenden Reinigung von Atemschutzmasken und Geräten, Schutzanzügen und Inventar. Sehr gute Schmutzlöslichkeit, Flasche mit 1.000 ml Inhalt. | |
| 478 927 | Curacid® PSA TC VAH zertifiziert 10 l | 195,10 |

Intersprio Tauchtechnik

| | | |
|----------------|--|-----------------|
| 477 990 | Divator® MK III Tarierjacket (ADV) Inflatoreinheit M | 1.172,30 |
| | EN 12628, EN 250 und VfdB 0803 geprüft, hochwertiges, sprapazierfähiges Material aus Polyurethan, leicht zu reinigen und zu dekontaminieren, mit integrierbaren Gewichten zum schnellen Abwurf, Reflexstreifen, 4 D-Ringen, Aufnahmeplatte für Flaschenpakete. | |
| 477 991 | Divator® MK III Tarierjacket (ADV) Inflatoreinheit L | 1.172,30 |
| 477 920 | Divator® MK III Regulatoreinheit | 1.813,00 |
| | mit Reserveschaltung, Manometerleitung, Trockentauchanschluss, Schlauch, Octopus Schlauch und Lungenautomat. | |
| 477 983 | Divator® Vollmaske Schwarz Naturgummi ABV | 532,00 |
| | Umgebungsluftventil ohne Lungenautomat | |
| 477 982 | Divator® Vollmaske Schwarz Silikon ABV | 532,00 |
| 477 981 | Divator® Vollmaske Grau Naturgummi ABV | 532,00 |
| 477 951 | Divator® Lungenautomat Schwarz Überdruck PE | 448,00 |
| 477 950 | Divator® Lungenautomat Schwarz Normaldruck | 397,00 |
| 477 940 | Divator® Flaschenpakt Stahl 324 | 1.054,00 |
| | 2 Flaschen 300 Bar 4 l, PED und CE zugelassen | |
| 477 941 | Divator® Flaschenpaket Stahl 326 | 1.384,00 |
| | 2 Flaschen 300 Bar 6 l, PED und CE zugelassen | |
| 477 943 | Divator® Lite Flaschenpaket Voll-Composite 323,4 | 2.994,00 |
| | 2 Flaschen 300 bar, 4 l, PED und CE zugelassen | |
| 477 942 | Divator® Lite Flaschenpaket Voll-Composite 326,7 | 2.615,00 |
| | 2 Flaschen 300 bar, 6,7 l, PED und CE zugelassen | |
| 477 947 | Divator® Lite Flaschengewicht 9,3 kg | 232,30 |
| 477 946 | Divator® Lite Flaschengewicht 13,8 kg | 453,60 |
| 477 958 | Divator® Mitteldruckschlauch 750 mm | 93,80 |

Divator MKII weiterhin auf Anfrage bestellbar.

| | | |
|----------------|--|-----------------|
| 477 922 | Divator® DP 1 Schlauchversorgungseinheit 60 m | 8.349,00 |
| | mit extrem widerstandsfähigem Hochdruckschlauch, Box mit Manometer und Warnsignal sowie 2 Flaschen Anschlussmöglichkeiten, 60 m Hochdruckschlauch, zum Einsatz für Divator® MK III Regulatoreinheiten und Sicherheitsgurt. | |
| 477 970 | T-Stück DP1, Spiroguide® II ca.0,65 kg | 198,70 |



477 990



477 920



470 731



470 730



470 733



470 732



470 735



470 737



470 738

Brandfluchthaube S-CAP

Die S-CAP kommt dort zum Einsatz, wo Personen durch die Entstehung von Brandrauch und -gas gefährdet sind. Eine besondere Gefahr stellt das bei Bränden meistens auftretende Kohlenmonoxid dar. Die S-CAP bietet in derartigen Situationen wirksamen Schutz für Augen, Kopf und insbesondere die Atemwege und ermöglicht damit bei geringem Risiko die Selbstrettung von Personen. Die Fluchthaube kann als zusätzliche Maßnahme zum vorbeugenden Brandschutz die Sicherheit in Wohngebäuden, Bürohäusern, Krankenhäusern, Hotels und Versammlungsstätten vergrößern. EN 403 geprüft, CE-Zeichen.

470 730 S-CAP in Faltkarton 154,00

durch Bänder gesichert, in dem sich eine Fluchthaube im Alubeutel befindet. Die zulässige Lagerfähigkeit ist außen angegeben. Maße (HxBxT) 285 x 155 x 115 mm, Gewicht 730 g.

470 731 S-CAP in Wandbox 158,00

Zweiteiliges, durch Plombe gesichertes Kunststoff-Gehäuse für die Wandmontage, in dem eine Fluchthaube im Alubeutel untergebracht ist. Maße (HxBxT) 285 x 155 x 125 mm, Gewicht 990 g.

470 733 S-CAP in Feuerwehrverpackung 536,50

Ein stabiler Karton enthält drei Brandfluchthauben jeweils in einer Blechbüchse. Mit Hilfe eines außermittig angebrachten Tragegriffes können zwei Kartons mit einer Hand getragen werden. Maße (HxBxT) 405 x 225 x 140 mm Gewicht ca. 3,10 kg

470 732 S-CAP in Tasche 208,10

Gelbe, wasserabweisende, plombierte Tasche, in der eine Fluchthaube im Alubeutel untergebracht ist. Maße (HxBxT) 240 x 120 x 110 mm, Gewicht 540 g.

700 792 MASK Holster 28,00

Großraumholster zur Aufnahme einer Brandfluchthaube, universell nutzbar dank abnehmbarem, stufenlos verstellbarem Trageriemen und Vario-Doppschlaufen, Material 370G TEC Fire Retardant.

470 735 S-Cap-Air Druckluft-Fluchtgerät 884,10

Druckluft-Fluchtgerät mit Haube gemäß EN 1146 für die Selbstrettung. Für besonders schnelles Anlegen geeignet. Das Gerät wird betriebsbereit in einer Bereitschaftstasche gelagert und automatisch beim Öffnen der Tasche gestartet. Die Druckluftversorgung erfolgt aus einer 3 l / 200 bar Druckluftflasche. Einsatzzeit 15 Minuten. Gewicht 5,70 kg.

470 736 S-CAP-Air light 1.418,00

wie S-Cap Air, jedoch mit 3 l / 200 bar Composite-Druckflasche dadurch leichteres Gewicht. Gewicht ca. 4,70 kg.

470 737 Rettungshaube - RespiHood 166,00

schwer entflammbare Haube mit beschlagfreier Sichtscheibe, zugelassen nach PSA-Richtlinie 89/686/EEC, zum Anschließen an den Zweitanschluss eines Pressluftatmers mittels Mitteldruckkupplung, Ziehkordel zur Dichtung am Hals, Maße (HxBxT) 220 x 230 x 40 mm, Gewicht ca. 600 g.

470 740 Rettungshaube Respi-Hood ohne Tasche 154,30

470 738 Sicherheitstrupptasche SL lang 1.210,90

schwarz aus Pax-Dura Material mit Reflexstreifen, Fächer für Zubehör im Tascheninneren. Zur Aufnahme einer Atemluftflasche von 6 bis 9 l / 300 bar, mit Pneumatiksystem Single-Line zum Anschluss an eine Atemluftflasche (nicht im Lieferumfang), 2 Mitteldruckanschlüsse (Zweitanschluss) für den gleichzeitigen Anschluss von Lungenautomat und Rettungshaube. Maße (LxBxH) ca. 750 x 170 x 290 mm, Gewicht mit Pneumatik ca. 6,00 kg.

PARAT® Serie

Brandfluchthaube für die Selbstrettung aus brennenden Gebäuden sowie für die Personenrettung durch die Feuerwehr mit integriertem Kombinationsfilter (CO-P2) gegen Rauch und Brandgase, zusätzlich für den Einsatz gegen H₂S (bei 2.500 ppm) nach DIN 58647-7 getestet, Zulassung: nach EN 403:2004, Signalfarbe gelb, Schutzdauer mindestens ca. 15 Minuten, wird der Filter nach 8 Jahren gewechselt, erhöht sich die Lebensdauer auf insgesamt 16 Jahre.

475 490 PARAT® 5510 Single-Pack EN 403 143,00

Brandfluchthaube in versiegeltem Karton, Gewicht ca. 590 g.

475 491 PARAT® 5520 Soft-Pack EN 403 163,00

Brandfluchthaube im handlichen Reise-Etui mit Staubschutz (IP5) und Sichtfenster, um das Ablaufdatum des Filters und den Zustand des Gerätes zu kontrollieren. Gewicht ca. 660 g.

475 492 PARAT® 5530 Hard Case EN 403 163,00

Brandfluchthaube in robustem Kunststoffgehäuse mit Staub- und Spritzwasserschutz (IP 54) sowie Sichtfenster, um das Ablaufdatum des Filters und den Zustand des Gerätes zu kontrollieren. Gewicht ca. 720 g.

475 455 Set PARAT® 5510 321,50

Feuerwehr-Pack Fluchthaube mit fest eingebautem Filter gegen Rauch und Brandgase. Geschlossene Kopfhaube in Universalgröße, in Tragetasche mit 2 PARAT® mask 5510 (Single Pack) EN 403 Filterklasse CO-P2, Schutzdauer mindestens ca. 15 Minuten. Lieferumfang: 2x PARAT® 5510 (Art. 475 490) und 1x Tragetasche (Art. 475 460)

Zubehör-Ersatzteile

475 459 Ersatzteilset PARAT® C 54,50

beinhaltet CO-P2 Filter und Ausatemventil

475 694 Ersatzteilset PARAT® 5510 52,50

Single-Pack (Art. 475 490), Ersatzfilter CO-P2 mit roten Bändern und Etikett zum Wiederverschließen

475 695 Ersatzteilset PARAT® 5520 52,50

(Art. 475 491) und 5530 (Art. 475 492), Ersatzfilter CO-P2 mit Plombe

475 460 Tragetasche für 2 PARAT®-mask Single-Pack 35,50

Ausgestattet mit Klettverschluss und Trageband.

Holster Dräger zur Befestigung am Pressluftatmer mit Zulassung nach EN

475 493 Set PARAT® 5550 225,00

Brandfluchthaube komplett in flammfestem Holster, Fluchthaube mit eingebautem Filter gegen Rauch und Brandgase in Kombination mit diesem Holster ist als System nach EN 137:2006 Typ 2 zur Verwendung mit Pressluftatmern zugelassen. Fluchthaube zur einmaligen Verwendung mit Lebensdauer von 8 Jahren, Holster aus waschmaschinen-geeignetem Material kann mittels integrierter Schlaufe (mit Notlöseeinrichtung) am PA befestigt werden, Holster mit Reflektoren.

475 494 PARAT® 5550 Brandfluchthaube (ohne Holster) 143,00

als Nachfüllpack für Art. 475 493 (Kombination Fluchthaube mit Holster), Fluchthaube mit eingebautem Filter gegen Rauch und Brandgase, Fluchthaube zur einmaligen Verwendung mit Lebensdauer von 8 Jahren.

475 495 Holster flammfest für PARAT® 5550 90,00

475 682 Karabinerhaken 65 x 6,5 mm für Zubehörtaschen 134,00

VPE 10 Stück

475 683 Schultergurt für Holstertasche 30,00

475 680 Zubehörtasche groß 20,00

475 681 Zubehörtasche klein 12,50



475 490



475 491



475 459



475 493



475 495



475 680



475 681



475 470



475 318

Rettungspack-System RPS 3500

475 470 Rettungspack-System RPS 3500 1.077,00

bestehend aus Tasche mit PAS Pneumatik wie folgt:

- kompakter Druckminderer zum direkten Anschluss an Atemluft-Flasche
- Mitteldruckschlauch mit Karabinerhaken zur Zugentlastung bei Befestigung an Ausrüstung des verunfallten Geräteträgers
- Y-Stück als Verteiler zum möglichen Anschluss von Lungenautomaten oder Rettungshauben
- Tasche mit verstärkter Bodenplatte, Tragegriffen, multifunktionalem Schulterriemen und Reflexstreifen sowie Platz für Atemluft-Flasche und weitere Ausrüstungen.

System mit entsprechender Bestückung geeignet für Sicherheitstrupp gemäß FwDV 7 zur unabhängigen Atemluftversorgung bei der Rettung und während der Dekontamination. Gewicht ca. 6 kg. (ohne Flasche)

Bestückungen (nicht im Lieferumfang enthalten) wie Flaschen (Empfehlung 6,8 l CFK oder 9 l CFK 300 bar), Vollmasken, Lungenautomaten, PAS Rettungshauben u.ä. werden auf Wunsch ergänzend angeboten.

475 475 AKTION-SET Rettungspack-System RPS 3500 878,00

bestehend aus RPS 3500 (475 470) mit PSS Rettungshaube (475 480).

475 480 PSS Rettungshaube 151,00

in praktischer Klett-Tasche (Tragetasche) zur einfachen Befestigung am Beckengurt des PA. Rettungshaube mit flexiblem Luftschlauch 1,5 m zum Anschluss an umluftunabhängige Atemschutzgeräte (PA mit 2. Schlauchanschluss nach EN 137 oder an Rettungspack-System RPS 3500).

Einzelkomponenten des Rettungspack-Systems RPS 3500

475 472 Tragetasche für Rettungspack-System RPS 3500 306,00

475 485 Pneumatik-Komponenten für RPS 3500 489,00

475 486 Y-Stück für RPS 3500 219,00

475 487 Mitteldruckschlauch für RPS 3500 324,00
mit Zugentlastung

475 482 Ersatz-Tragetasche für PSS-Rettungshaube 53,75

475 318 Kreislauf-Atemschutzgerät PSS BG 4 plus FEP 8.642,00

PSS-Grundgerät EN 145 in Überdruck-Ausführung P, mit FE Anschlussgewinde M24 x 2. Kreislaufgerät mit BODYGUARD II für Einsatzdauer bis zu 4 Stunden, integriertes Kühlsystem, ergonomische Trageschale und optimierte Beibänderung, widerstandsfähiger Atembeutel 5,5 Ltr., Konstantdosierung. Maße 595 x 450 x 185 mm, Gewicht einsatzbereit ca. 15,00 kg. Lieferumfang: ohne Maske, Sauerstoff-Flasche und CO₂ Absorber (verschiedene Ausführungen auf Anfrage).

Überwachungstafeln für den Atemschutz

| | | | |
|----------------|--|-----------------|---------------|
| 470 458 | MSAcontrol F | | 543,00 |
| | mit digitaler Anzeige mit drei Digitaluhren zur Einstellung der Einsatzzeiten in Intervallen (20, 25, 30, 60, 90, 120, 180, 240 Minuten), Nachlaufzeit wird bis max. -99 Minuten optisch-blinkend und akustisch angezeigt. Geringe Größe und Gewicht, individuell programmierbare Einsatzzeit, automatische Abschaltung im Stromsparmodus. Maße (LxBxH): 410 (inkl. Griff) x 330 x 32 mm, Gewicht ca. 1,40 kg. | | |
| 470 452 | Geräteschildersatz mit Einfach-Karabinerhaken | | 163,50 |
| | 40 Stück sortiert je 10 Stück in den Farben orange, rot, grün und blau. | | |
| 470 453 | Schildersatz rot | 10 Stück | 66,50 |
| 470 454 | Schildersatz orange | 10 Stück | 73,60 |
| 470 455 | Schildersatz grün | 10 Stück | 73,60 |
| 470 459 | Klarsichtfolie für MSAcontrol F | | 11,30 |
| | Packung mit 5 Stück | | |



470 458

Atemschutz-Überwachungstafeln REGIS

| | | | |
|----------------|--|--|---------------|
| 471 406 | Überwachungstafel REGIS 300 | | 285,00 |
| | für bis zu 3 Trupps mit je bis zu 3 Geräteträgern. Robuste Tafel mit 3 beleuchtbaren Display-Kurzzeituhren mit übersichtlicher Minuten-Anzeige, auch rückwärtszählend. Die Echtzeit kann kurzfristig in dem letzten der 3 Displays angezeigt werden. Elektronischer Signalgeber, Standard-Einsatzzeit eingestellt auf 30 Minuten, Wechsel auf andere Zeiten über Auswahltasten jederzeit bis + 240 Minuten möglich. Zwischenwarnungen bei 1/3 und 2/3 der abgelaufenen Zeit entsprechend FwDV 7. Klemmleiste für eine DIN A4-Klarsichtfolie, welche mit beiliegendem Stift beschrieben werden kann. Lieferumfang ohne Namensschilder. Maße (HxBxT): 400 x 345 x 45 mm, Gewicht ca. 1,50 kg. | | |
| 471 410 | Überwachungstafel REGIS 500 | | 644,00 |
| | Vollelektronische digitale Überwachungstafel für bis zu 3 Trupps mit je bis zu 3 Geräteträgern. Einsatzzeit wird definiert über Zeit-Codier-Stecker für unterschiedliche Einsatzzeiten. Im Tragegriff integrierte, funkferngesteuerte Digitaluhr. Verbleibende Einsatzzeit wird im Minuten-Intervall digital angezeigt. Status der einzelnen Trupps über farbige LD-Anzeige ablesbar. Voreingestellte Einsatzzeiten während des Verlaufs über Taster nach oben oder unten veränderbar. Klemmleiste mit Klarsichtfolie für handschriftliche Informationen. Lieferumfang ohne Namensschilder, ohne Zeit-Codierstecker, mit Befestigungsblock zur Lagerung bspw. im Fahrzeug. Maße (HxBxT): 240 x 230 x 58 mm, Gewicht ca. 930 g. | | |
| 471 415 | Externer Signalgeber für REGIS 500 | | 225,00 |
| | mit integriertem Empfänger. Externe Blitzleuchte gekoppelt mit einem lauten, alternierenden Signalton. Mehrere REGIS Tafeln der Typen 200 und 500 können an einen externen Signalgeber Alarmsignale übertragen. Quittierung der Alarmsignale erfolgt über Alarmquittierung an der Überwachungstafel. Voraussetzung ist die Ausrüstung der Überwachungstafeln REGIS 500 mit dem Sendemodul. Gewicht ca. 1,25 kg. | | |
| 471 416 | Sendemodul für REGIS 500 | | 51,50 |
| | zum Selbsteinbau in die Überwachungstafel REGIS 500. Bei eingebautem Sendemodul werden alle Alarmsignale an den externen Signalgeber 471 415 übertragen. Reichweite bis zu 40 m. | | |



471 406



471 410

Codierstecker für REGIS 500

Die Tafel erkennt automatisch die für den Einsatz zur Verfügung stehende Zeit. Die Zeit ist innerhalb der vorgegebenen Grenzen einstellbar.

| | | | |
|----------------|--|--|--------------|
| 471 420 | Stecker Normalzeit für REGIS 500 (10 Stück) | | 65,75 |
| | Normal- und Kurzzeit-Pressluftatmer 25 min. | | |
| 471 421 | Stecker Langzeit für REGIS 500 (10 Stück) | | 65,75 |
| | Langzeit- und Kreislaufatemschutzgeräte 120 min. | | |

Namensschilder für REGIS 300/500, mit Karabinerhaken

| | | |
|----------------|--|--------------|
| 471 425 | rot (10 Stück), z. B. für Pressluftatmer | 35,50 |
| 471 426 | blau (10 Stück), z. B. für Kreislauf-Atemschutzgeräte | 35,50 |
| 471 427 | gelb (10 Stück), z. B. für Langzeit-Pressluftatmer | 35,50 |



471 480



461 036



471 455



471 430 / 471 431 / 471 432

Atemschutzüberwachung

Atemschutzüberwachungstafeln / Solinger Tafeln dienen zur Außenkontrolle der eingesetzten Atemschutzgeräteträger. Durch Verbrauchsabfragen (Manometerkontrolle) während eines Atemschutzgeräteeinsatzes wird die Restgebrauchszeit (Resteinsatzzeit) ermittelt. Die Tafeln entsprechen dem „Leitfaden für die Planung, Ausbildung, Einsatz und Beschaffung Atemschutzüberwachung im Feuerwehreinsatz“ lt. AGBF Bund 1998 als Atemschutzüberwachungstafel A (AÜT A) und der FwDV 7.

471 480 Atemschutzüberwachungstafel Modell S 90 100,42

Diese Atemschutzüberwachung ist analog der Feuerwehr-Dienstvorschrift 7, Ausstattungsmerkmale der Tafel: Tafel mit 3 horizontalen Truppuhren mit Zeitskala für bis zu 90 min, 1 Funkuhr, 1 Stifthalter für einen Stift, 1 Klemmhalterung für die Folien oder die Papierberichtsvorlagen, 1 Folie, Maße: 300 x 30 mm BxH, Gewicht ca. 0,80 kg. Nützliches Zubehör (nicht Lieferumfang enthalten): Haltegurt längenverstellbar (Art. 461 036), Geräteplaketten rot (Art. 471 441).

Zubehör

- 471 441 Plakette rot nicht gelasert 2,90
- 461 036 Trageleine PSI, längenverstellbar bis 1,45 m 6,95

471 450 Atemschutzüberwachungstafel Modell K 90 299,50

Ausstattungsmerkmale: vertikale, übersichtliche, trupporientierte Zuordnung von Plaketten, Truppuhr und Schreibfeldern gebrauchsmustergeschütztes Plakettenstecksystem mechanische Truppuhren mit einfachem Start: Startfarbe = Plakettenfarbe
1 Funkuhr mit Digitalanzeige
1 Schreibstift unverlierbar angebracht
1 Aufhängevorrichtung für Leitersprossen
1 Umhängeriem
1 Schreibfolie zum Aufkleben auf die Tafeloberfläche

471 451 Atemschutzüberwachungstafel Modell K 90 Si 399,50

wie K90, zusätzlich mit elektronischem Signalgeber

471 588 Atemschutztafel-Schreibfolie für Modelle K30/90 12,50

471 455 Atemschutzüberwachungstafel Modell E 30 695,80

Ausstattungsmerkmale: übersichtliche, trupporientierte Zuordnung von Plaketten, 3 Truppuhren und Schreibfeldern. Plakettenstart: Durch Einstecken der Truppführerplakette startet die Truppuhr mit der spezifischen Gebrauchsdauer der Atemschutzgeräte (bis zu drei verschiedene Geräte).

- Funkgerätestabilität
 - 1 LCD-Funkuhr
 - 1 Schreibstift unverlierbar angebracht
 - 1 Aufhängevorrichtung für Leitersprossen
 - 1 Schreibfolie, vorgelegt (wechselbar)
 - elektronische Zeit-/Druckanzeigen, nach Ihren Wünschen programmierbar (Umschaltung auf Zeitanzeige).
- Batteriebetrieb (inkl. 2 x 3 Mignonzellen)

471 456 Atemschutzüberwachungstafel Modell E 50 899,50

wie E 30, aber mit 5 Truppuhren

Zubehör

- 471 460 Warntongebler/Blitzleuchte E30/E50 149,90
- 471 586 Atemschutztafel-Schreibfolie für Modelle E30 12,50
- 471 585 Atemschutztafel-Schreibfolie für Modelle E50 12,50
- 471 431 Plakette rot ohne Flauschband 3,90
- 471 430 Plakette gelb ohne Flauschband 3,90
- 471 432 Plakette weiß ohne Flauschband 3,90
- 471 433 Plakette blau ohne Flauschband 3,90

Beim Vorgehen unter Atemschutz insbesondere in weitläufigen, verrauchten Räumen (Bürogebäude, Krankenhäuser, Lagerhallen usw.) ist eine effektive Rückwegsicherung und eine Orientierungsmöglichkeit buchstäblich lebenswichtig. Moderne Leinensysteme bieten dabei höchstmögliche Sicherheit ohne die Einsatzkräfte wesentlich in ihrer Bewegungsfreiheit einzuschränken.

473 107 Führungsseil Polaris 50 ATS

290,00

50 m Seillänge in Tasche, extrem robust dank Aramidkern und Umhüllung aus PX 700-Faser, Reißfestigkeit bis 500 kg, Beständigkeit bis 500 °C, retroreflektierende Fäden im Seil integriert, zur optimalen Orientierung alle 2,5 m eine Kombination von 1 und 3 fluoreszierenden Knoten aus Spezialkunststoff, Bewegungsrichtung auch mit Handschuhen sehr gut ertastbar, Karabiner an beiden Seilenden, verstaut in Tasche Fester mit variabler Tragmöglichkeit und Stauraum für weiteres Zubehör, wie z. B. Abzweigringe, Rettungsschere etc., Seillänge 50 m, Seildurchmesser 6 mm, Knotendurchmesser 12 mm, Gewicht ca. 1,50 kg.



473 107 (Bild enthält Zusatzausstattungen)

473 108 Führungsseil Polaris 100 ATS

449,00

100 m Seillänge in Tasche, extrem robust dank Aramidkern und Umhüllung aus PX 700-Faser, Reißfestigkeit bis 500 kg, Beständigkeit: bis 500 °C, retroreflektierende Fäden im Seil integriert, zur optimalen Orientierung alle 2,5 m eine Kombination von 1 und 3 fluoreszierenden Knoten aus Spezialkunststoff, Bewegungsrichtung auch mit Handschuhen sehr gut ertastbar, Karabiner an beiden Seilenden, verstaut in Tasche mit variabler Tragmöglichkeit und Stauraum für weiteres Zubehör, wie z. B. Abzweigringe, Rettungsschere etc., Seillänge 100 m, Seildurchmesser 6 mm, Knotendurchmesser 12 mm, Gewicht ca. 2,90 kg.



473 108

473 109 Führungsseil Polaris 50 ATT

283,00

50 m Seillänge auf Tragetrommel, extrem robust dank Aramidkern und Umhüllung aus PX 700-Faser, Reißfestigkeit bis 500 kg, Beständigkeit bis 500 °C, retroreflektierende Fäden im Seil integriert, zur optimalen Orientierung alle 2,5 m eine Kombination von 1 und 3 fluoreszierenden Knoten aus Spezialkunststoff, Bewegungsrichtung auch mit Handschuhen sehr gut ertastbar, Karabiner an beiden Seilenden, auf Tragetrommel mit Seilführung, Seillänge 50 m, Seildurchmesser 6 mm, Knotendurchmesser 12 mm, Gewicht ca. 3,00 kg.



473 109

Weitere Seillängen (auch mit Stahlkern) und Tragesysteme sind auf Anfrage erhältlich.

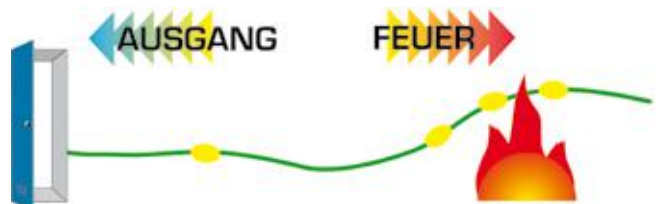

Die Kombination der Knoten zeigt den Weg:

1 Knoten = Ausgang
3 Knoten = Feuer

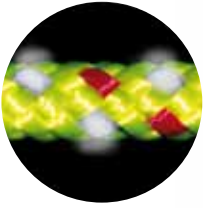

473 103

473 103 Führungsseil Basic 100 K 112,00

100 m Seil in Tasche, Seil mit flammfestem Aramidkern, gut sichtbar durch leuchtgelben Mantel aus Polyestergergarn mit integriertem Reflexmaterial, beide Enden mit Aramidzwirn vernähten Karabinern, verstaut in Standardtragebeutel, Seillänge 100 m, Seildurchmesser 6 mm, Gewicht ca. 2,60 kg.

473 102 Führungsseil Basic 100 95,00

100 m Seil in Tasche, Seil mit flammfestem Aramidkern, gut sichtbar durch leuchtgelben Mantel aus Polyestergergarn mit integriertem Reflexmaterial, beide Enden mit Aramidzwirn vernähte Schlaufen, verstaut in Standardtragebeutel, Seillänge 100 m, Seildurchmesser 6 mm, Gewicht ca. 2,50 kg.

Weitere Seillängen, Farben und Tragesysteme sind auf Anfrage erhältlich.

473 113 Abzweigringe 30,00

Set bestehend aus 3 Ringen, Metallring mit Seilstück aus schwer entflammablem PX700-Material, ein/zwei/drei fluoreszierende Knoten zur Markierung der Trupps, Seilkreuzungen u. ä., Gewicht ca. 150 g.

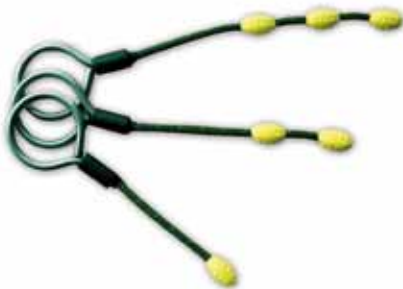

473 113

473 110 Sicherungsseil Autoroll V6 MAX 110,00

selbstaufrollende Kurzverbindung zum Führungsseil oder zu einem anderen Truppmittglied, robustes Kunststoffgehäuse, zuverlässige Aufroll- und Arretierungsmechanik, Zwei-Loch-System am Seilaustritt zur Längsbegrenzung bis bzw. mehr als 1,25 m, Öse zur Adaption eines anderen Truppmittglieds, Befestigung durch verschraubbaren Kunststoffbügel oder durch eine Schlaufe am Pressluftatmer bzw. dem Feuerwehr-Haltegurt, Seil hochbeständig gegen Hitze und mechanische Beanspruchung, Seillänge 6 m, Seildurchmesser ca. 3,5 mm, Belastbarkeit des Seils 250 N, Maße (LxBxH) ca. 150 x 60 x 120 mm, Gewicht ca. 565 g.

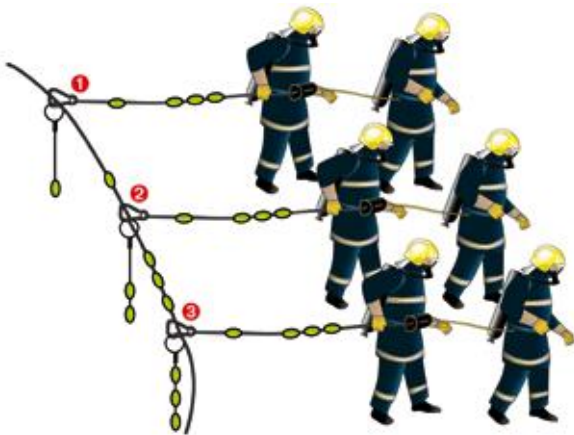

473 110



473 110

Atemfilter EN 14387 für Vollmasken und Halbmasken

Filterklasse Partikelfilter – Feinstaubfilter

Ohne Schutz gegen Gase und Kohlenmonoxid.
EN 143:2000

| | | | |
|----------------|------------------|--|--------------|
| 470 520 | P2 | Steckfilter, Packung mit 5 Stück, Preis pro Stück | 5,00 |
| 470 521 | P3 | mit Rundgewindeanschluss EN 148-1 | 15,30 |
| 470 522 | Vorfilter | Grobstaubfilter 50 Stück-Packung, Preis pro Packung | 25,00 |



470 521

Filterklasse 1 Gasfilter

Steckfilter, Packung mit 5 Stück, Preis pro Stück

| | | | |
|----------------|-----------|--|-------------|
| 470 500 | A1 | | 7,40 |
|----------------|-----------|--|-------------|

Filterklasse 2 Gasfilter

mit Rundgewindeanschluss EN 148-1
Preis pro Stück

| | | | |
|----------------|-------------------------|--|--------------|
| 470 504 | A2 | | 15,50 |
| 470 505 | A2, B2 | | 16,50 |
| 470 507 | E2 | | 18,20 |
| 470 508 | K2 | | 16,10 |
| 470 506 | A2, B2, E2, K1 | | 17,00 |
| 470 509 | AX (einschl. A2) | | 21,10 |
| 470 585 | A2, B2, E2, K2 | | 19,70 |



470 504

Filterklasse 2 – P2 (Kombinationsfilter)

Gas- und Partikelfilter, zum Schutz gegen Gase und Partikel, ohne Schutz gegen Kohlenmonoxid, mit Rundgewindeanschluss, EN 148-1

| | | | |
|----------------|--------------------|--|--------------|
| 470 530 | A2-P2 | | 22,30 |
| 470 531 | B2-P2 | | 23,30 |
| 470 570 | A2B2E2K1-P2 | | 23,80 |
| 470 590 | A2B2E2K2-P2 | | 24,00 |



470 582

Filterklasse 2 – P3 (Kombinationsfilter)

mit Rundgewindeanschluss EN 148-1

| | | | |
|----------------|--------------------------|--|--------------|
| 470 540 | A2-P3 | | 23,80 |
| 470 582 | AX-P3 | | 27,30 |
| 470 541 | B2-P3 | | 25,30 |
| 470 580 | A2B2E2K1Hg-P3 | | 26,30 |
| 470 595 | A2B2E2K2Hg-P3 | | 27,50 |
| 470 544 | Hg-P3 | | 35,20 |
| 470 545 | NO-P3 RD | | 48,50 |
| 470 546 | Reaktor P3 | | 27,50 |
| 470 547 | B2 Reaktor P3 | | 38,80 |
| 470 581 | A1B2E2K1CONOHg-P3 | | 43,50 |



470 595

Mit Gewindeanschluss M 45 x 3 EN 148-3 zum Anschluss an Vollmasken (Überdruckmasken).

| | | | |
|----------------|----------------------|--|--------------|
| 470 600 | A2B2E2K2Hg-P3 | | 35,20 |
|----------------|----------------------|--|--------------|



470 581



Lagerfähigkeit von Atemfiltern

Für fabrikneu verschlossene und sachgemäß gelagerte Gas- und Kombinationsfilter können folgende Lagerzeiten erwartet werden:

- Filter der Typen A, AX, B, E, K, Hg, Reaktor 6 Jahre
- Filter der Typen CO, NO 4 Jahre
- Partikelfilter 10 Jahre

Hinweise zur ordnungsgemäßen Lagerung finden Sie auf der Verpackung der Filter. Das Verfallsdatum ist auf den einzelnen Filtern vermerkt. Geöffnete Gas- und Kombinationsfilter sind spätestens 6 Monate nach dem Öffnen zu ersetzen, sofern sie nicht vorher erschöpft sind.

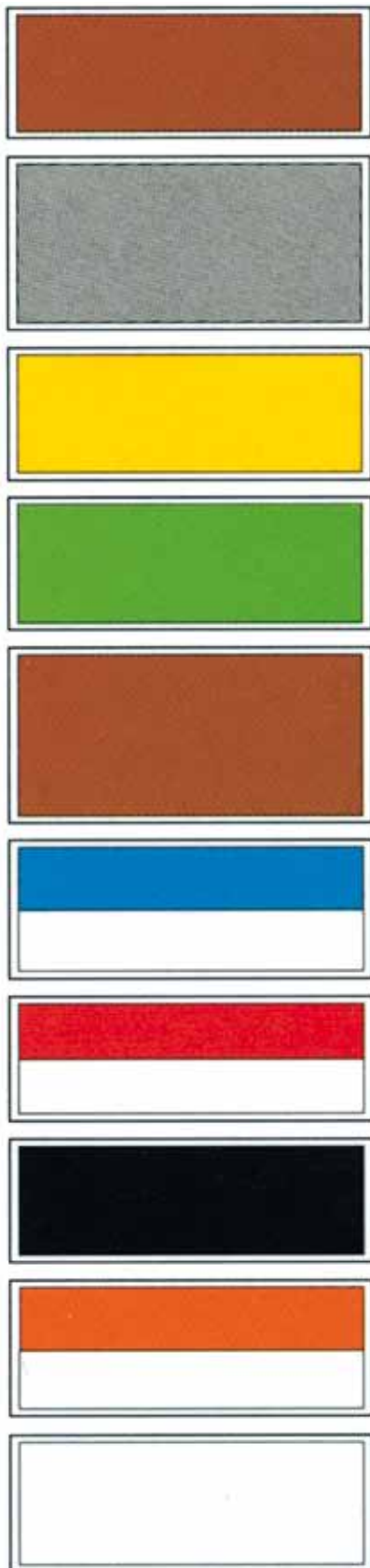

A

B

E

K

AX

NO-P3

Hg-P3

CO*

**Reaktor
P3**

P

Hauptanwendungsbereiche

Kennfarbe Filtertyp Hauptanwendungsbereich

| Kennfarbe | Filtertyp | Hauptanwendungsbereich |
|-------------|-------------|--|
| braun | A | Organische Gase und Dämpfe mit einem Siedepunkt $\rightarrow 65^\circ\text{C}$ |
| grau | B | Anorganische Gase und Dämpfe (nicht CO) z. B. Chlor, Hydrogensulfid (Schwefelwasserstoff), Hydrogencyanid (Blausäure) |
| gelb | E | Schwefeldioxid, Hydrogenchlorid (Chlorwasserstoff) und andere saure Gase |
| grün | K | Ammoniak und organische Ammoniakderivate |
| braun | AX | Niedrigsiedende organische Verbindungen (Siedepunkt $\approx 65^\circ\text{C}$) der Niedrigsiedegruppen 1 und 2 |
| blau/weiß | NO-P3 | Nitrose Gase (Stickoxide) z. B. NO, NO ₂ , NO _x und Partikeln |
| rot/weiß | Hg-P3 | Quecksilber und Partikeln |
| schwarz | CO* | Kohlenmonoxid |
| orange/weiß | Reaktor P3* | Radioaktives Jod und Partikeln |
| weiß | P | Partikeln |

Klassen, Normen

| Kennfarbe | Klasse | Höchstzulässige Gaskonzentration | Norm |
|-------------|--|---|---------------------|
| braun | 1 | 1000 ml/m ³ (0,1 Vol.-%) | EN 14387 |
| | 2 | 5000 ml/m ³ (0,5 Vol.-%) | |
| | 3 | 8000 ml/m ³ (0,8 Vol.-%) | |
| grau | 1 | 1000 ml/m ³ (0,1 Vol.-%) | EN 14387 |
| | 2 | 5000 ml/m ³ (0,5 Vol.-%) | |
| | 3 | 10000 ml/m ³ (1,0 Vol.-%) | |
| gelb | 1 | 1000 ml/m ³ (0,1 Vol.-%) | EN 14387 |
| | 2 | 5000 ml/m ³ (0,5 Vol.-%) | |
| | 3 | 10000 ml/m ³ (1,0 Vol.-%) | |
| grün | 1 | 1000 ml/m ³ (0,1 Vol.-%) | EN 14387 |
| | 2 | 5000 ml/m ³ (0,5 Vol.-%) | |
| | 3 | 10000 ml/m ³ (1,0 Vol.-%) | |
| braun | Gr. 1 | 100 ml/m ³ für max. 40 min. | EN 14387 |
| | Gr. 1 | 500 ml/m ³ für max. 20 min. | |
| | Gr. 2 | 1000 ml/m ³ für max. 60 min. | |
| blau/weiß | Gr. 3 | 5000 ml/m ³ für max. 20 min. | EN 14387 |
| | Angaben der Hersteller beachten | | |
| | Höchstzulässige Gebrauchsdauer 20 min. | | |
| rot/weiß | | Höchstzulässige Gebrauchsdauer 50 Stunden | EN 14387 |
| schwarz | | Spezielle Anwendungsrichtlinien | DIN 58620 EN 143 |
| orange/weiß | | Spezielle Anwendungsrichtlinien | DIN 3181* |
| weiß | 1 | Max. Filter Penetration 20 % | EN 143 EN 14387 |
| | 2 | Max. Filter Penetration 6 % | |
| | 3 | Max. Filter Penetration 0,05 % | |

* nur Typ und Kennfarbe genormt

Filtrierende Halbmasken gegen Feinstäube

- 471 100 Filtrierende Halbmaske FFP1 (EN 149)** 0,90
Schutz gegen inerte Partikel bis zum 4-fachen des Grenzwertes, Filterklasse FFP1 NR, Anwendungen: Schmirgeln, Schleifen, Sandstrahlen, Trennen, Feigen, Sägen.
- 471 110 Filtrierende Halbmaske FFP1 (EN 149)** 1,50
wie 471 100, jedoch mit zusätzlichem Ausatemventil. Dieses verbessert das Klima unter der Maske und verhindert einen Hitzestau; besonders zu empfehlen bei Brillenträgern, da hier ein Beschlagen der Brille vermieden wird.
- 471 105 Filtrierende Halbmaske FFP2 SL (EN 149)** 2,00
mit zusätzlichem Ausatemventil nach EN 149, Schutz gegen midergiftige bzw. gesundheitsschädliche Partikel bis zum 10-fachen des Grenzwertes, Filterklasse FFP2 NR, Anwendungen: Metallverarbeitung, Schweißen, Lötten, Verputzen, Isolierung.
- 471 120 Filtrierende Halbmaske FFP3 SL (EN 149)** 5,50
mit zusätzlichem Ausatemventil nach EN 149, Schutz gegen giftige bzw. hochgiftige Partikel bis zum 30-fachen des Grenzwertes, Filterklasse FFP3 NR, Anwendungen: Pharmazie, industrielle Verfahren, Umgang mit Gefahrstoffen und Asbest.



471 100

471 110



471 105



471 120

Masken für industrielle Anwendungen

- 470 403 Vollmaske 3 S Basis Plus EN 136 Klasse 2** 111,20
Panoramamaske mit Rundgewindeanschluss EN 148-1, ohne Sprechmembran, Anschlussstück mit Rundgewinde EN 148-1, ohne Trageband, mit Acryl-Sicherheits Scheibe, Universalgröße für alle Kopfgrößen, 5-Punkt-Bänderung, zum Einsatz mit Atemfiltern und Gebläsefiltergeräten. Gewicht ca. 550 g.



470 403



470 660

Halbmaske Advantage 200 LS

Die Advantage 200 LS ist eine nach EN 140 geprüfte Halbmaske mit einmaliger Passform und Tragekomfort durch patentiertes Multiflex®-System, einer weichen, formbaren Kombination von Gummi und Plastik, die aber dennoch hervorragende Stabilität bietet. Dabei passt sich die ergonomische AnthroCurve-Dichtlinie automatisch jeder Gesichtskontur an. Die neuartige Filterform verbessert Tragekomfort und Sichtfeld. Für die Advantage 200 LS Halbmaske gibt es eine komplette Palette von Partikel-, Gas- und Kombinationsfiltern zur Zulassung gemäß EN 141 und 1432. Diese leichten, eng anliegenden Filter bieten optimale Leistung. Besonders die ABEK und ABEK3 Filter erreichen eine neue Schutzleistung, da sie für die Klassen A2B2E1K1 zugelassen sind.

- 470 660 Halbmaske Advantage 200 LS, mittel** 19,70
470 661 Halbmaske Advantage 200 LS, klein 19,70
470 662 Halbmaske Advantage 200 LS, groß 19,70



470 663

Filter für Advantage 200 LS

- 470 602 Gasfilter A2, (Paar)** 11,10
470 604 Kombifilter A2P3 R (Paar) 17,00
470 603 Gasfilter A2B2E1K1 (Paar) 16,50
470 605 Kombifilter A2B2E1K1-P3 R (Paar) 21,90
470 601 Partikelfilter P2R (20 St.) + 2 Adapter 56,70

FLEXifilter

FLEXifilter eignen sich für eine Vielfalt von Anwendungen, bei denen Partikel-aerosole und belästigende Gerüche auftreten. FLEXifilter sind zugelassen für Staub und Partikel gemäß EN 143. Dank ihrer extrem flachen Bauform passen die Filter gut unter Schweißerhauben und andere persönliche Schutzausrüstung.

- 470 663 P3R FLEXifilter OR (Geruchsentsfernung)** 68,90
5 Paar.



470 660/470 661/470 662



470 751



470 758



470 759



470 848



470 849

AirElite 4h

Einzigartiges Kreislaufatemschutzgerät für Langzeiteinsätze bis zu 4 Stunden. Extrem hoher Atemkomfort mit wartungsfreiem Luftkühlungssystem für eine angenehm trockene und kühle Atemluft. Die gepolsterte Bänderung und die seitlichen, körpernahen Atemschläuche sorgen für maximalen Tragekomfort. Minimaler Inspektionsaufwand kann dank einer schnellen und einfachen Wartung und Wiederinstandsetzung sichergestellt werden. Eine Zusatzlogistik für Sauerstoffflaschen und Kühlung ist nicht erforderlich. Die integrierte Kontroll- und Anzeigeeinheit IC-Air dient der elektronischen Steuerung und Überwachung des AirElite 4h. Automatischer Start und ein Alarm bei Bewegungslosigkeit des Geräteträgers sind zusätzliche Vorteile. Durch die Trainerumrüstung sind die Einsatzübungen praktisch kostenfrei. Als Vollmasken stehen die 3S-R AirElite, sowie die Advantage AirElite zur Verfügung. Zulassung DIN 58652-2. Gewicht: 15,00 kg, Breite: 360 mm.

- 470 751 **AirElite 4h** ohne Maske und Chemikalkanister 9.162,00
- 470 752 **AirElite 4h Kanister-Set** bestehend aus 2 Kanistern und 1 Partikelfilter Klasse P3 zur Herstellung der Arbeitsbereitschaft. 1.925,00
- 470 753 **AirElite 4h-TR Trainerumrüstung HD** bestehend aus zwei wiederverwendbaren TR-Kanistern und einer TR-Haube zum Umbau eines AirElite in ein Trainingsgerät. 1.660,50
- 470 754 **AirElite K02-Trainingskanisterset 2 Stunden** 674,00
- 470 758 **Vollmaske 3S-R AirElite** mit MSA Steckanschluss. 410,10
- 470 759 **Vollmaske Advantage AirElite** mit MSA Steckanschluss. 461,80

SmartCHECK Prüfgeräte

sind ein modulares, kompaktes und vollautomatisches System für alle Atemschutzgeräte. Dieses Gerät bietet die einfachste, verlässlichste Art, Vollmasken, Lungenautomaten, Pressluftatmer und Chemikalienschutzanzüge nach EN und lokalen Normen zu prüfen. Ein speziell entwickelter Prüfkopf ermöglicht einfache Handhabung und dichten Sitz von Vollmasken. Es enthält auch ein Computersystem mit Touchscreen. Die Systemsoftware TecBOS.Tech mit dem „Prüfwizard“, einem intelligenten Assistenten, ermöglicht intuitive Bedienung. Der Anwender wird Schritt für Schritt durch den intelligenten Prüfprozess geführt.

- 470 848 **SmartCheck Basic** auf Anfrage
vollautomatische Grundversion, bietet alle statischen Standardprüfungen für Nieder- und Mittel- und führt das komplette Prüfspektrum durch (Vollmasken, Lungenautomaten, Pressluftatmer und Chemikalienschutzanzüge). Weitere Optionen auf Anfrage.
- 470 849 **SmartCheck Module** auf Anfrage
der vollautomatische SmartCHECK bietet alle Standardprüfungen für Nieder-, Mittel- und Hochdruck. Dank seiner Zusatzmodule (Optionen) bietet er dynamische Standardprüfungen und Spezialprüfungen für Vollmasken, Lungenautomaten, Pressluftatmer, Chemikalienschutzanzüge, Regenerationsgeräte mit Chemikalsauerstoff (AirElite 4h) und als Option Prüfung von Regenerationsgeräten mit Drucksauerstoff nach EN und lokalen Standards, z.B. vfdB.



Multitest und Multitest Plus

Mobile Prüfeinrichtung für statische Prüfungen von Atemschutzmasken, Lungenautomaten sowie mit separatem Zubehör auch für Chemikalienschutzanzüge. Ideal für kleine und mittlere Werkstätten oder als Ergänzung zu stationären Einrichtungen. Erzeugung von negativem und positivem Druck mittels eingebauter Pumpe. Batteriebetrieben oder 230 V-Ausführung.

Multitest ND

zur Prüfung von Atemschutzmasken und Lungenautomaten im Niederdruckbereich.

- 470 815 Multitest ND Prüfkoffer, batteriebetrieben** 2.146,70
 Maße (HxBxT) 570 x 400 x 240 mm
 Gewicht ca. 8,00 kg

Multitest Plus

zur Prüfung von Atemschutzmasken und Lungenautomaten im Nieder- und Mitteldruckbereich

- 470 822 Multitest plus Prüfkoffer** 2.895,80
 Maße (HxBxT) 460 x 340 x 180 mm
 Gewicht ca. 8,40 kg
- 470 823 Multitest plus Prüfpult** 3.255,10
 Maße (HxBxT): 420 x 380 x 320 mm
 Gewicht ca. 8,20 kg
- 470 817 Multitest Plus, 230 V Prüfpult** 3.497,70
 Maße (HxBxT) 420 x 380 x 320 mm
 Gewicht 8,20 kg

- 470 810 Druckluftüberwachungs-Set „Airtester HP“** 2.224,00
 im Transport-Koffer, bestehend aus: Probenahmeverrichtung (Druckminderer, Vordruckmanometer, Strömungsmesser mit Feinregulierventil, Prüfröhrchenhalterung), je ein Adapter 200 bar und 300 bar zum Anschluss an die Kompressor-Füllleiste, Kurzzeitwecker, Abbrechvorrichtung für die Prüfröhrchenspitzen, je eine 10er Packung Prüfröhrchen zum Messen von Kohlenmonoxid, Kohlendioxid, Wasserdampf und Öl. Maße (HxLxT): 330 x 260 x 170 mm, Gewicht ca. 5,30 kg

- 470 811 Prüfröhrchen CO-HP** 49,50
 zum Messen von Kohlenmonoxid, 10er Packung
- 470 812 Prüfröhrchen CO2** 60,00
 zum Messen von Kohlendioxid, 10er Packung
- 470 813 Prüfröhrchen H2O-HP** 54,50
 zum Messen von Wasserdampf, 10er Packung
- 470 814 Prüfröhrchen Öl-HP** 77,50
 zum Messen von Öl, 10er Packung



470 815



470 822



470 823



470 810



470 853

Hochdruck-Atemluft-Füllanlagen

470 853 Kompressor für Atemluft, Hochdruck SV 5.914,00

160/330 EF zum Füllen von Druckluftflaschen mit Atemluft nach DIN EN 12021. Luftaufbereitung: Über 2 Öl- und Wasserabscheider mit integrierter Aktivkohle-Molekularsieb-Langzeitpatrone.

Aggregat: Der Kompressor hat einen Drehstrommotor und arbeitet 3-stufig mit Sicherheitsventil für jede Stufe. Ein Druckhalteventil lässt den Kompressor im Bereich des maximalen Betriebsdruckes arbeiten.

Technische Daten:

Fülldruck: 330 bar und 220 bar
 Lieferleistung: 170 l/min.
 Motor: 400 V/50 Hz/ 4 kW, 1450 U/min.
 Maße [TxBxH]: 420 x 720 x 560 mm
 Gewicht: ca. 90,00 kg
 Betriebsgeräusch (ohne Schallschutz): ca. 84 db(A)

470 854 Kompressor für Atemluft, Hochdruck SV 6.069,00

190/330 BF, zum Füllen von Druckluftflaschen mit Atemluft nach DIN EN 12021. Luftaufbereitung: Über 2 Öl- und Wasserabscheider mit integrierter Aktivkohle-Molekularsieb-Langzeitpatrone.

Aggregat: 3-stufig mit Sicherheitsventil für jede Stufe. Ein Druckhalteventil lässt den Kompressor im Bereich des maximalen Betriebsdruckes arbeiten.

Technische Daten:

Fülldruck: 330 bar und 220 bar
 Lieferleistung: 190 l/min.
 Motor: 4 Takt Honda-Benzinmotor, 6,0 kW
 Drehzahlverdichter: 1900 U/min.
 Maße [TxBxH]: 430 x 920 x 570 mm
 Gewicht: ca. 90,00 kg
 Betriebsgeräusch (ohne Schallschutz): ca. 90 db(A)



470 854

470 865 Atemluft-Hochdruckkompressor 12.819,00

MSA 280/330 EF Low Noise

zum Füllen von Druckluftflaschen mit Atemluft nach DIN EN 12021.

Fülldruck **330 bar und/oder 225 bar**, Lieferleistung **280 l/min**. Grundgerät ohne Füllleiste, mit Schallschutzverkleidung, Betriebsgeräusch ca. 62 db(A) in 1 m Abstand. Motor 400 V/50 Hz/7,5 kW mit Anschluss über CEE-Stecker.

Verdichter:

- 3-stufig mit großem Ansaugvolumen
- 1.300 U/min
- luftgekühlt
- Keilriemenantrieb
- Druckschmierung über Zahnradpumpe

Luftaufbereitung:

- Mikroansaugfilterpatrone
- großes Aktivkohle-Molekularsieb
- Langzeitpatrone für 900 m³ Luft (bei 20 °C ca. 54 Std.)
- Öl-Wasserabscheider nach der 1., 2. und 3. Verdichterstufe
- Enddruck-Sicherheitsventil und Druckbehälter für die Langzeitpatrone sind TÜV-geprüft
- Kompressorgehäuse kunststoffbeschichtet

Ausstattung:

- Betriebsstundenzähler
- Manometer für jede Verdichterstufe
- Druckhalteventil
- Rückschlagventil
- Sicherheitsventil 330 bar
- Testeinrichtung für Kondensatablassventile
- automatische Kondensatentwässerung alle 15 Minuten während des Betriebs, schallgedämpft
- automatische Enddruckabschaltung
- Steuerung für druckloses Anlaufen
- automatische Druckentlastung nach Abschalten
- automatische Stern-Dreieck-Schaltung
- Motorschutzschalter

Maße [LxBxH]:
 760 x 900 (inkl. Filter 1030) x 1630 mm
 Gewicht ca. 240,00 kg



470 865

Atemluft-Hochdruckkompressor MSA 450/330 EF

zum Füllen von Druckluftflaschen mit Atemluft nach DIN EN 12021. Fülldruck **330 bar und/oder 225 bar**, Lieferleistung **450 l/min**. Grundgerät ohne Füllleiste, mit Verkleidung. Motor 400 V/50 Hz/7,5 kW mit Anschluss über CEE-Stecker.

Verdichter:

- 3-stufig mit großem Ansaugvolumen
- 1.100 U/min
- luftgekühlt
- Keilriemenantrieb
- Druckschmierung über Zahnradpumpe

Luftaufbereitung:

- Mikroansaugfilterpatrone
- 450/330 EF: 2 große Aktivkohle-Molekularsiebe
- Langzeitpatrone für 900 m³ Luft (bei 20 °C ca. 33 Std.)
- 450/330 EF Low Noise: großes Aktivkohle-Molekularsieb
- Langzeitpatrone für 1.200 m³ Luft (bei 20 °C ca. 45 Std.)
- Öl-Wasserabscheider nach der 1., 2. und 3. Verdichterstufe
- Sicherheitsventile und Druckbehälter für die Langzeitpatrone sind TÜV-geprüft
- HD-Vorabscheider zur Standzeiterhöhung bei Langzeitpatrone

Ausstattung:

- Betriebsstundenzähler
- Manometer für jede Verdichterstufe
- Druckhalteventil, Rückschlagventil
- Sicherheitsventil 330 bar
- Testeinrichtung für Kondensatablassventile
- automatische Kondensatentwässerung alle 15 Minuten während des Betriebes, schallgedämpft
- automatische Enddruckabschaltung
- Steuerung für druckloses Anlaufen
- automatische Druckentlastung nach Abschalten
- automatische Stern-Dreieck-Schaltung
- Motorschutzschalter



470 862



470 886

- 470 862 Kompressor MSA 450/330 EF 15.825,00**
Betriebsgeräusch ca. 83 dB(A) in 1 m Abstand, Maße (LxBxH): 1150 x 600 x 980 mm, Gewicht ca. 280,00 kg
- 470 863 Kompressor MSA 450/330 EF Low Noise 18.687,00**
mit Super-Schallschutzverkleidung, Betriebsgeräusch ca. 64 dB(A) in 1 m Abstand, Maße (LxBxH): 950 x 810 x 1.680 mm, Gewicht ca. 340,00 kg

Füllleisten für Atemluft-Hochdruck-Kompressor

für separate Wand- oder Ständermontage. Mit Präzisionsdruckminderer, dadurch **gleichzeitiges Füllen von 200 und 300 bar** Druckluft-Flaschen möglich. Die Kipphebelventile öffnen, schließen und entlüften automatisch bei Betätigung. Geräuscharme Entlüftung innerhalb der Füllleistenverkleidung. Die gesamte Technik ist in der Füllleiste untergebracht, dadurch sind alle Bauteile geschützt mit folgender Ausstattung :

- Flaschenfüll-Manometer 200 bar und 300 bar (wo erforderlich)
- Sicherheitsventil 200 bar (wo erforderlich)
- Ein- und Aus-Taster mit Betriebskontrollleuchte
- Kipphebelventil an jedem Füllstutzen
- Präzisionsdruckminderer 300 → 200 bar (wo erforderlich)
- Verschlusskappen für sämtliche Füllanschlüsse
Maße (HxB): 330 x 300 mm

Beispiele für mögliche Ausführungen mit 2 Druckbereichen (max. Anzahl der Füllanschlüsse 12 St.)

- 470 878 Füllleiste 4-fach 2.581,00**
Füllanschlüsse: **4 Stück 200/300 bar** (je nach Bedarf), Breite: 800 mm
- 470 886 Füllleiste 6-fach 3.152,00**
Füllanschlüsse: **6 Stück 200/300 bar** (je nach Bedarf), Breite: 1.150 mm
- 470 887 Füllleiste 8-fach 3.800,00**
Füllanschlüsse: **8 Stück 200/300 bar** (je nach Bedarf), Breite: 1.150 mm

Weiteres Zubehör auf Anfrage.

Füllleisten verstehen sich immer ohne Montage und werden lose mitgeliefert. Verbindungsleitungen zwischen Kompressoren und Füllleisten (Cu-Hochdruck-leitungen und Elektro-Steuerleitungen sind separat zu bestellen unter Angabe der erforderlichen Länge in Metern).



471 850



471 860



471 883

Stationäre Atemluft-Kompressoren DRÄGER

mit Drehstrommotoren 400 V / 50 Hz mit oder ohne Füllleinrichtungen zum Füllen von Druckluftflaschen mit Atemluft nach DIN EN 12021

Atemluft-Kompressor DE 300-VE offen

mit Füllleinrichtung, offene Anlage, Aggregat mit 3 Stufen. Automatische Kompressor-Steuerung B-CONTROL, Start-Stop Automatik, Filtersystem P 42 mit integriertem Öl-Wasser-Abscheider, Kondensat-Automatik, Überwachungseinheit SECURUS für Filter, Füllleinrichtung mit 4 Direkt-Füllventilen PN 200 bar bzw. PN 300 bar mit automatischer Entlüftung und Schalldämpfer, übersichtliches Display, eindeutige Menüführung. Lieferleistung 300 l/min., Motor-Leistung 7,5 kW, Drehzahl 1.800 U/min., Schalldruckpegel 82 dB(A), Maße (LxBxH) 1.140 x 830 x 1.520 mm, Gewicht netto ca. 299 kg.

471 850 Atemluft-Kompressor DE 300-VE PN 225 bar Betriebsdruck, Fülldruck 225 bar. 11.565,00

471 851 Atemluft-Kompressor DE 300-VE PN 330 bar Betriebsdruck, Fülldruck 330 bar. 11.565,00

471 852 Atemluft-Kompressor DE 300-VE PN 225 / 330 bar Betriebsdruck, Fülldruck 225 oder 330 bar, umschaltbar. 12.797,00

Atemluft-Kompressor DE 300-VSE silent

mit Füllleinrichtung, geschlossene Anlage (VSE-Serie schallgedämmt), Aggregat mit 3 Stufen. Automatische Kompressor-Steuerung B-CONTROL, Start-Stop Automatik, Filtersystem P 42 mit integriertem Öl-Wasser-Abscheider, Kondensat-Automatik, Überwachungseinheit SECURUS für Filter, Füllleinrichtung mit 4 Direkt-Füllventilen PN 200 bar bzw. PN 300 bar mit automatischer Entlüftung und Schalldämpfer, übersichtliches Display, eindeutige Menüführung. Lieferleistung 300 l/min., Motor-Leistung 7,5 kW, Drehzahl 1.800 U/min., Schalldruckpegel 72 dB(A), Maße (LxBxH) 1.480 x 830 x 1.520 mm, Gewicht netto ca. 389 kg.

471 860 Atemluft-Kompressor DE 300-VSE PN 225 bar Betriebsdruck, Fülldruck 225 bar. 13.427,00

471 861 Atemluft-Kompressor DE 300-VSE PN 330 bar Betriebsdruck, Fülldruck 330 bar. 13.427,00

471 862 Atemluft-Kompressor DE 300-VSE PN 225 / 330 bar Betriebsdruck, Fülldruck 225 oder 330 bar, umschaltbar. 14.660,00

Atemluft-Kompressor Serie DE 300-VSE ohne Füllleinrichtung

471 863 Atemluft-Kompressor DE 300-VSE PN 225 / 330 bar Betriebsdruck, Fülldruck 225 oder 330 bar, umschaltbar, ohne Füllleinrichtung. 12.445,00

Atemluft-Kompressor DE 250-HE und DE 300-HE offen

PN 225 / 330 bar Betriebsdruck, umschaltbar, mit Füllleinrichtung, offene Anlage, Aggregat mit 3 Stufen, halbautomatische Kompressor-Steuerung mit Enddruckabschaltung, Filtersystem P 31, Kondensat-Automatik, Füllleinrichtung mit 4 Direkt-Füllventilen PN 200 bar bzw. PN 300 bar.

471 883 Atemluft-Kompressor DE 250-HE offen PN 225 / 330 bar Betriebsdruck umschaltbar, mit Füllleinrichtung. Lieferleistung 250 l/min., Motor-Leistung 5,5 kW, Schalldruckpegel in 1 m Entfernung: 87 dB(A), Maße (LxBxH) 1.100 x 690 x 990 mm, Gewicht netto ca. 220 kg. 11.003,00

471 886 Atemluft-Kompressor DE 300-HE offen PN 225 / 330 bar Betriebsdruck umschaltbar, mit Füllleinrichtung, Lieferleistung 300 l/min., Motor-Leistung 7,5 kW, Schalldruckpegel in 1 m Entfernung: 87 dB(A), Maße (LxBxH) 1.100 x 690 x 990 mm, Gewicht netto ca. 230 kg. 12.386,00

Atemluft-Kompressor MARINER 200 E mit Fülleinrichtung

offene Anlage, Luftlieferleistung 200 l/min. Aggregat mit 3 Stufen. Drehstrommotor 400 V/ 50 Hz/ 4,0 kW. Filtersystem P 21, manuelle Kondensat-Entleerung, Fülleinrichtung mit 2 Direkt-Füllanschlüssen PN 200 bar bzw. PN 300 bar, mit Motorschutzschalter und Anschlusskabel. Schalldruckpegel ca. 83 dB(A) in 1 m Entfernung. Maße [LxBxH] ca.1.250 x 590 x 630 mm, Gewicht netto ca. 115 kg.

471 820 Atemluft-Kompressor MARINER 200 E PN 225 bar Betriebsdruck, Fülldruck 225 bar. 7.939,00

471 821 Atemluft-Kompressor MARINER 200 E PN 330 bar Betriebsdruck, Fülldruck 330 bar. 7.939,00

471 822 Atemluft-Kompressor MARINER 200 E PN 225 / 330 bar Betriebsdruck, Fülldruck 225 oder 330 bar, umschaltbar. 8.387,00

Atemluft-Kompressor MINI-VERTICUS MV III 250

geschlossene Anlage (schallgedämmt), Luftlieferleistung 250 l/min. Aggregat mit 3 Stufen, Drehstrommotor 5,5 kW, Drehzahl 1.470 U/min., Filtersystem P 41, Kondensat-Automatik, Fülleinrichtung mit 2 Direkt-Füllanschlüssen PN 200 bar bzw. PN 300 bar. Schalldruckpegel ca. 68-70 dB(A) in 1 m Entfernung. Maße [LxBxH] ca 1.040 x 750 x 1.330 mm, Gewicht netto ca. 270 kg

471 832 Atemluft-Kompressor MINI-VERTICUS MV III 250 PN, 225 / 330 bar Betriebsdruck umschaltbar, mit Fülleinrichtung mit 2 Direkt-Füllanschlüssen PN 200 bar bzw. PN 300 bar. Fülldruck: 225 oder 330 bar, umschaltbar. 14.447,00

471 833 Atemluft-Kompressor MINI-VERTICUS MV III OF 250 PN, 330 bar Betriebsdruck, ohne Fülleinrichtung, Fülldruck 330 bar. 13.609,00

Externe Füllleisten mit Druckminderer für Atemluft-Kompressoren

Armaturentafel mit Bedienfeld B-CONTROL, Start-Stopp-Taster, Not-Aus-Schalter, Anschlusskabel 5 m, Flaschenanschlüsse G 5/8" nach DIN EN 144-2. Für die Verbindung von Atemluft-Kompressor und externer Füllleiste wird ein optionales Montage-Set benötigt.

471 890 Externe Füllleiste 2x PN 200 / 2x PN 300 2.925,00
Maße ca. 1.200 x 330 x 150 mm, Gewicht ca. 19 kg.

471 891 Externe Füllleiste 3x PN 200 / 3x PN 300 3.413,00
Maße ca. 1.200 x 330 x 150 mm, Gewicht ca. 19 kg, Abbildung mit Flaschen (nicht im Lieferumfang).

471 892 Externe Füllleiste 4x PN 200 / 6x PN 300 3.601,00
nicht simultan zu befüllen. Maße ca. 1.120 x 335 x 370 mm, Gewicht ca. 33 kg.

471 893 Externe Füllleiste 1x PN 200 / 5x PN 300 3.413,00
Maße ca. 1.200 x 330 x 150 mm, Gewicht ca. 19 kg.



471 820



471 832



471 891



471 892



470 931



470 936



470 932

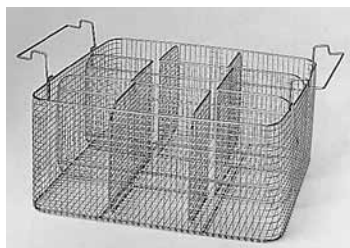

470 938



470 945



470 946

Ultraschall-Reinigungsgeräte zur gleichzeitigen Reinigung und Desinfektion von Atemschutzmasken in einem Arbeitsgang

Tropfwassergeschütztes Edelstahlgehäuse, Edelstahl-Schwingwanne mit 2 mm Wannenstärke, Netzanschluss 230 Volt, thermostatisch regelbare Heizung 30–80 °C, Zeitschaltuhr 1–15 min. oder Dauerbetrieb, Schwingfrequenz 35 kHz, Ablauf G 1/2", Überlastschutz

470 931 Ultraschall-Reinigungsgerät SONOREX SUPER 2.940,00

RK 1028 CH für 6 Atemschutzmasken oder 3 Voll-sichtmasken

Technische Daten:

| | |
|-----------------------------|--------------------|
| Inhalt | 45 Liter |
| Arbeitsfüllmenge | 30 Liter |
| Heizleistung | 1.450 W |
| Ultraschall-Spitzenleistung | 1.200 W |
| HF-Leistung | 300 W |
| Innenabmessungen (LxBxH) | 500 x 300 x 300 mm |
| Außenabmessungen (LxBxH) | (LxBxH) |
| (ohne Griffe und Kugelhahn) | 540 x 340 x 500 mm |
| Gewicht | ca. 23,40 kg |

Zubehör für 470 931

470 936 Einhängkorb K 28 CA 440,00

aus Edelstahl für 6 Atemschutzmasken oder für Einzelteile (Trennsteg herausnehmbar), Maschenweite 12,5 x 12,5 mm

470 937 Einhängkorb K 28 CV 377,00

aus Edelstahl für 3 Voll-sichtmasken oder für Einzelteile (Trennsteg herausnehmbar), Maschenweite 12,5 x 12,5 mm

470 942 Deckel D 1028 C 79,00

aus Edelstahl, geräuschkämmend

470 932 Ultraschall-Reinigungsgerät SONOREX SUPER 4.360,00

RK 1050 CH für 9 Atemschutzmasken oder 6 Voll-sichtmasken

Technische Daten:

| | |
|-----------------------------|--------------------|
| Inhalt | 90 Liter |
| Heizleistung | 1.950 W |
| Ultraschall-Spitzenleistung | 2.400 W |
| HF-Leistung | 600 W |
| Innenabmessungen (LxBxH) | 600 x 500 x 300 mm |
| Außenabmessungen (LxBxH) | (LxBxH) |
| (ohne Griffe und Kugelhahn) | 640 x 540 x 530 mm |
| Gewicht | ca. 35,90 kg |

Zubehör für 470 932

470 938 Einhängkorb K 50 CA 616,00

aus Edelstahl für 9 Atemschutzmasken oder für Einzelteile (Trennsteg herausnehmbar), Maschenweite 12,5 x 12,5 mm

470 939 Einhängkorb K 50 CV 589,00

aus Edelstahl für 6 Voll-sichtmasken oder für Einzelteile (Trennsteg herausnehmbar), Maschenweite 12,5 x 12,5 mm.

470 943 Deckel D 1050 C 141,00

aus Edelstahl, geräuschkämmend.

Reinigungs- und Desinfektionsmittel im Ultraschallbad

470 945 Intensiv-Reinigung und Desinfektion 498,00

VAH-zertifiziert. EXAM-begutachtet

Konzentrat. Aldehyd-, chlor- und phenolfrei, bakterizid (inkl. Tb.-B.), fungizid, begrenzt viruzid (Vak-zinia, BVDV, H5N1, HBV, BCV, HIV), mild-alkalisch, ph 9,4 (1 %). Anwendung im Ultraschallbad: 1-2 %, Inhalt 25 Liter.

470 946 TICKOPUR R 33 EXAM-begutachtet 163,00

Universal-Reinigungskonzentrat zur Intensivreinigung nach Brandeinsätzen, insbesondere zur Entfernung von Ruß, Ölen und Fetten sowie zur Reinigung von Werkzeugen und Kleinteilen, mit Korrosionsschutz, mild-alkalisch pH 9,9 (1 %), Gefahrenbezeichnung: Xi, reizend. Anwendung im Ultraschallbad 1-5 %, Inhalt 25 Liter.



Atemschutzeinrichtungen

471 050 DTS + Wasch-, Desinfizier- und Trockenschrank 9.778,70

doppelstöckig, für Schutzhelme, Atemschutzmasken, Schutzhandschuhe u. ä., 4-türige Schrankkonstruktion aus Edelstahl (INOX). Mobiler Lagerbehälter für Desinfektionslösung. Frischwasseranschluss 1/2 Zoll, Abfluss: mitgelieferter Abwasserschlauch 3/4 Zoll 1,5 m lang. Druckluftanschluss 3/8 Zoll für Luftsprudelbad. Mit 2 eingebauten Wasserförderpumpen, integrierter Laugenbehälter ca. 100 l, mit Schmutzfilter. Selbsttätiges Befüllen und Dosieren des Laugenbehälters mit Wasser und Desinfektionsmittel. Einfache Programmbedienung waschen / desinfizieren / spülen / trocknen. Programmablauf ca. 60 min. und ca. 30 min. Trocknen. Durch UV-Licht desinfizierte Trockenluft kurze Trockenzeit. Maskentrocknung durch Warmluftgebläse und permanente Rotation der sternförmigen Maskenaufnahme (einfach wechselbarer Drehteller - nicht im Lieferumfang). Mit Temperatur- und Zeitvorwahl. Einfaches Entnehmen und Bestücken durch Festklemmen an der Sichtscheibe der Maske - für alle Maskentypen geeignet. Lieferumfang: ohne Drehteller - dieses notwendige Zubehör ist wahlweise für 8 (Art. 471 041) oder 9 Masken (Art. 471 042) zu bestellen. E-Anschluss des Schrankes: 230 V mit EURO-Stecker, Leistung 3 kW, 16 A. Schrank-Maße (HxBxT) 2.000 x 650 x 1.000 mm, Gewicht ca. 170 kg.



471 050

471 030 Maskentrockenschrank MTS 1800 2.603,30

zum Trocknen von Atemschutzmasken. 2-türige Schrankkonstruktion aus INOX, Türen ebenfalls aus Edelstahl (alternativ Art.-Nr. 471 035 mit durchsichtigen Plexiglas-Türen). Durch Warmluftgebläse und permanente Rotation der sternförmigen Maskenaufnahme (Drehteller) ist ein schnelles und effizientes Trocknen gewährleistet. Mit Temperatur- und Zeitvorwahl. Einfaches Entnehmen und Bestücken durch Festklemmen an der Sichtscheibe der Maske - für alle Maskentypen geeignet. Drehteller stehen in 2 Größen als notwendiges Zubehör (für 8 oder 9 Masken) unter Art.-Nr. 471 041 oder 471 042 zur Verfügung. Wand- oder Standmontage des Schrankes auf offenem Gestell (wegen Luftansaugung von unten) möglich. Trocknungsdauer: ca. 15 - 30 Min., Leistung 1.200 W, Anschluss 230 V. Maße (BxHxT): 900 x 900 x 530 mm, Gewicht ca. 50 kg.

471 035 Maskentrockenschrank MTS 1800 PG 2.657,60

wie Art.-Nr. 471 030, jedoch mit 2 durchsichtigen Plexiglas-Türen.



471 035/471 041

Zubehör

Drehteller zur Aufnahme von Masken für Maskentrockenschrank MTS 1800 oder MTS 1800 PG, einfach und schnell zu wechseln, so dass mit vorbestücktem Drehteller der Trocknungsablauf beschleunigt werden kann.

471 041 für 8 Masken Gewicht ca. 2,50 kg 469,50

471 042 für 9 Masken Gewicht ca. 2,90 kg 528,20

471 040 UV-Strahler für Maskentrockenschrank 280,50

MTS 1800/MTS 1800 PG zum Einbau in den Schrank zur UV-Desinfektion der Trocknungs-Warmluft außerhalb des Trocknungsraumes (keine UV-Bestrahlung der Masken) - ersetzt nicht die Desinfektion der Masken. Gewicht ca. 300 g.

471 036 PHI-Desinfektion für Trocknungsschränke 590,00

wie MTS 1800 Maskentrockenschrank oder Kleidungstrockenschränke KTS 2000 oder Schuhtrockner, zum Einbau - für schonende Geruchs-beseitigung und Desinfektion. Ersetzt nicht die Waschung bzw. Desinfektion der Masken. Gewicht ca. 500 g.

471 043 Kleinteilekorb aus Alu-Runddraht für Maskentrockenschrank MTS 1800/MTS 1800 PG als Erweiterung zum Trocknen von Kleinteilen, pro Schrank max. 2 Körbe möglich. Diese werden nicht befestigt, sondern auf den Schrankboden gestellt. Maße (LxBxH): 300 x 115 x 102 mm, Gewicht ca. 500 g. 23,50

471 045 Grundmodul Anschluss für 3 Lungenautomaten 168,50

im Maskentrockenschrank MTS 1800/1800 PG, mit 3 Kupplungen zur Innen- und Außentrocknung von 3 Lungenautomaten aller Art hängend im MTS 1800, Gewicht ca. 500 g.



471 041



471 042



471 043



471 045



480 000



480 100



480 106



479 981



479 982



479 985



479 986

- 480 000 Handleuchte** 19,40
230 V/8 W Leuchtstoffröhre, mit schlagfestem Schutzrohr, öl- und kraftstoffbeständig, Schutzart IP 54 nach DIN EN 60259, schutzisoliert, Kabellänge ca. 5 m. Gewicht ca. 800 g.
- 480 100 SabreLite** 39,10
Professionelle Arbeitslampe mit extrem hellem, fokussierbarem Laserspot-Xenonlichtstrahl, mit Gurtklammer, Federring und Handschlaufe. Ex-geschützt (ATEX CE Ex II 3 G Ex N IIC T4 sowie US-Normen), wasserdicht bis 150 m. Betrieb mit 3 Babyzellen. Farbe gelb, Länge 190 mm, Gewicht 195 g.
- 480 105 StealthLite** 38,70
Handliche Taschenlampe mit fokussierbarem Laserspot-Xenonlicht-Modul. Wasserdicht bis 150 m. Ex-geschützt (ATEX CE II 3 GD EEx nl IIC T4 sowie US-Normen). Betrieb mit 4 Mignonzellen. Farbe gelb, Länge 165 mm, Gewicht 109 g.
- 480 108 SabreLight Zone 1 - die Feuerwehrtaschenlampe** 49,60
Mit Xenonlampe 12000 cd Lichtstärke, wasserdicht bis 150 m, ATEX II CE Ex II 2 G EEx e ib IIC T4 (entspricht Norm DIN 14642). Gurtklammer mit Stahlring und Schlaufe. Betrieb mit 3 Babyzellen. Farbe silbergrau. Länge 190 mm, ø 46 mm. Gewicht mit Batterien (nicht im Lieferumfang) 340 g.
- 480 106 StealthLite Zone 1** 43,60
handliche Taschenlampe mit extrem hellem, fokussiertem Laser-Spot-Lampenmodul in Xenon-Ausführung. Ex-geschützt Zone 1 (ATEX CE Ex II 2 G EEx e ib IIC T4), wasserdicht bis 150 m. Ideal als Helmluchte. Betrieb mit 4 Mignonzellen. Farbe: Silbergrau. Länge: 165 mm, ø 41 mm. Gewicht 109 g.
- 479 980 PELI Taschenlampe 331520 LED** 55,00
Zone 0 zugelassen nach Richtlinie 94/9/EG (ATEX) in explosionsgefährdeten Atmosphären, ATEX II 1 G Ex ia IIC T4 Ga, II 1 D Ex ia IIIC T130°C Da, 1 LED, Lichtstrom 110 Lumen, Leuchtdauer ca. 19 h, Stromversorgung durch 3 Mignon-Batterien. Leuchtenkopf gerade, Griffschlaufe. Länge 156 mm, Gewicht ca. 180 g (mit Batterien), Lieferung mit Batterien.
- 479 981 PELI Handleuchte 371520 LED** 183,50
Zone 0 zugelassen nach Richtlinie 94/9/EG (ATEX) in explosionsgefährdeten Atmosphären, ATEX Ex ia IIC T4 Ga 3 LEDs, 4 Leuchtmodi zur Anpassung an unterschiedlichste Situationen: hoch, niedrig, blinkend sowie Abwärtsmodus zur Wegausleuchtung, Lichtstrom 189/90/189/32 Lumen, Leuchtdauer ca. 4/7/10/31 h im Modus hoch/niedrig/blinkend/abwärts, 3-stufige Batterieanzeige durch blaue LEDs, Betrieb mit 4 Mignon-Batterien, Leuchtenkopf 90° gewinkelt, Halteclip. Länge 136 mm, Gewicht ca. 410 g (mit Batterien) Lieferung ohne Batterien.
- 479 982 PELI Handleuchte 376520 LED** 274,50
Zone 0 zugelassen nach Richtlinie 94/9/EG (ATEX) in explosionsgefährdeten Atmosphären, ATEX Ex ia IIC T4 Ga 3 LEDs, 3 Leuchtmodi zur Anpassung an unterschiedlichste Situationen: hoch, niedrig und blinkend, Lichtstrom 194/92/24 Lumen, Leuchtdauer ca. 3/6//20 h im Modus hoch/niedrig/blinkend, 3-stufige Batterieanzeige durch blaue LEDs, Stromversorgung durch 4 AA-NiMH Akkus, Leuchtenkopf 90° gewinkelt, Halteclip. Maße ca. Länge 136 mm, Gewicht ca. 414 g (mit Akkus) Lieferumfang mit Akkus und Ladegerät
- 479 985 PELI Taschenlampe StealthLite® 2410 LED** 99,50
Zone 0 zugelassen nach Richtlinie 94/9/EG (ATEX) in explosionsgefährdeten Atmosphären, ATEX Gas II 1G Ga Ex ia IIC T4, Staub II 1D Da Ex ia IIIC IP66 T135°C 1 LED, Lichtstrom 153 Lumen, Leuchtdauer ca. 7,5 h, Stromversorgung durch 4 Mignon-Batterien, Leuchtenkopf gerade, Griffschlaufe. Maße ca. Länge 178 mm, Gewicht ca. 210 g (mit Batterien) Lieferumfang ohne Batterien.
- 479 986 PELI Taschenlampe StealthLite® 2460 LED** 191,50
Zone 1 zugelassen nach Richtlinie 94/9/EG (ATEX) in explosionsgefährdeten Atmosphären, ATEX II 2 G Ex ib IIC T4 G b. 1 LED, Lichtstrom 112 Lumen, Leuchtdauer ca. 4,5 h, Stromversorgung durch NiMH-Akku, Leuchtenkopf gerade, Griffschlaufe. Maße ca. Länge 178 mm, Gewicht ca. 220 g (mit Akku) Lieferumfang mit Akku, Ladegerät, Anschlusskabel 230 V und Anschlusskabel 12 V.

UK Helm- und Arbeitslampen Atex

Zugelassen nach der Richtlinie 94/9/EG (ATEX) in explosionsgefährdeten Atmosphären (Zone 1), ATEX Gas II 2G Ex e ib IIC T6, Staub II 2D Ex ibD 21 T61°C. Helmlampe für den handfreien Einsatz. eLED 2 Watt mit CPO-Optik, Lichtstrom 110 Lumen, Leuchtdauer 6-8 h. Thermal Recovery System zum Ableiten der von der LED abgegebenen Wärme, wodurch die LED auch bei langer Brenndauer maximale Lichtleistung liefert. Robustes Gehäuse, elektrisch leitfähig, staubdicht, wasserdicht bis 3 m, Druckausgleichsventil, Farbe mattschwarz mit gelb reflektierendem Streifen. Maße (LxBxH) 135 x 40 x 34 mm, ca. 153 g. Einschließlich 3 Alkali-Mignon-Batterien.

480 140 UK 3AA-CPO ES, Frontschalter schwarz 63,95
ohne Streifen

480 109 UK 3AA-CPO TS, Heckschalter schwarz 63,95
ohne Streifen

480 119 UK 3AA-CPO TS, Heckschalter schwarz 63,95
nachl. Streifen, DIN 14649:2011-07. Zugelassen nach der Richtlinie 94/9/EG (ATEX) in explosionsgefährdeten Atmosphären (Zone 1), ATEX Gas II 2G Ex e ib IIC T4, Staub II 2D Ex ibD 21 T98°C. Helmlampe für den handfreien Einsatz. Robustes Gehäuse, staubdicht, wasserdicht bis 3 m, Druckausgleichsventil. Einschließlich 4 Alkali-Mignon-Batterien.

480 111 UK 4AA EN 32,70
Xenon-Glühlampe 2,1 W, Lichtstrom 38 lm, Leuchtdauer 4-5 h. Gehäusefarbe gelb mit schwarzem Kopf. mit Drehschalter, Maße (LxBxH) 157 x 40 x 34 mm, Gewicht ca. 153 g.

480 117 UK 4AA ES 35,00
Xenon-Glühlampe 2,1 W, Lichtstrom 38 lm, Leuchtdauer 4-5 h. Gehäusefarbe gelb mit schwarzem Kopf mit Frontschalter, Maße (LxBxH) 157 x 40 x 34 mm, Gewicht ca. 153 g.

480 118 UK 4AA eLED Zoom S 71,60
LED 3 W, Lichtstrom 90 Lumen, Leuchtdauer 10,5 h. Gehäusefarbe gelb mit schwarzem Kopf, mit Frontschalter, Maße (LxBxH) 172 x 40 x 37 mm, ca. 177 g.

480 149 UK 4AA eLED Zoom S 71,60
LED 3 W, Lichtstrom 90 Lumen, Leuchtdauer 10,5 h. Gehäusefarbe gelb mit schwarzem Kopf mit Heckschalter (LxBxH) 172 x 40 x 37 mm, ca. 177 g.

480 142 UK 4AA eLED CPO TS 85,50
eLED 2 Watt, Lichtstrom 130 Lumen, Leuchtdauer 8-10 h. Elektrisch leitfähiges Gehäuse mit Heckschalter, Farbe schwarz ohne gelb reflektierendem Streifen, Maße (LxBxH) 157 x 40 x 34 mm, Gewicht ca. 177 g.

480 148 UK 4AA eLED CPO ES 74,00
eLED 2 Watt mit CPO-Optik, Lichtstrom 130 Lumen, Leuchtdauer 8-10 h. Elektrisch leitfähiges Gehäuse mit Frontschalter, Farbe schwarz, mit gelb reflektierendem Streifen. Maße (LxBxH) 157 x 40 x 34 mm, Gewicht ca. 177 g.

480 112 UK 4AA eLED CPO ES 85,10
eLED 2 Watt, Lichtstrom 130 lm, Leuchtdauer 8-10 h. Elektrisch leitfähiges Gehäuse mit Frontschalter, Farbe schwarz ohne gelb reflektierenden Streifen. Maße (LxBxH) 157 x 40 x 34 mm, Gewicht ca. 177 g.

480 113 Ersatzreflektor 12,00
für Helm-Lampe UK 4AA ES/EN/ET XENON

480 114 Ersatzreflektor für Helm-Lampe UK 4AA eLED 32,75



480 140



480 119



480 111



480 117



480 149



480 148



480 123



480 127



480 131



480 133



480 135



480 215



480 230



480 121



480 122

Helmhalterungen

| | | |
|----------------|---|--------------|
| 480 123 | Universal-Helmhalterung Kunststoff, verstellbar, vierteiliges Set, für fast alle Helme. Gewicht ca. 60 g. | 19,15 |
| 480 127 | Helmhalterung verstellbar eine Kombination aus Edelstahl und Kunststoff für Standard-Helme DIN 14940, F 110 u. ä. | 17,00 |
| 480 131 | Helmhalterung für Helm F100/F110/F200/F210 u. ä., zum Einschrauben in das am Helm vorhandene Gewinde. | 27,30 |
| 480 129 | Lampenhalterung LH2-UK nach EN 443:2008 für F220 Helm, steckbar, aus Metall. | 28,00 |
| 480 133 | Lampenadapter für F 300 für Helmlampe UK 4AA | 12,10 |
| 480 135 | Stablampenhalter zur Befestigung am Multifunktionsadapter Art. 450 136 für Helm PF 112 und PF 1000 EXTREME. Halter ist geeignet für Stabluchten UK, PELI u. ä. und wird mittels des Adapters wahlweise links und/oder rechts am Helm angebracht. | 29,00 |
| 480 226 | Helm-Lampenhalter PARASNAP für Helmlampe PX 1 am Helm HPS 4500 DRÄGER, magnetisches Gegenstück zur Helmanbindung. Maße ca. 50 x 40 mm, Gewicht ca. 11 g. | 13,00 |
| 480 227 | Helm-Lampenhalter PARASNAP für Helmlampe PX 2 am Helm HPS 4500 DRÄGER, magnetisches Gegenstück zur Helmanbindung. Maße ca. 50 x 40 mm, Gewicht ca. 11 g. | 12,00 |
| 480 215 | Lampenhalter S-fix für DRÄGER-Helm HPS 6200 für Helmlampe PX 1 DRÄGER Art. 480 218 | 21,00 |
| 480 230 | Lampenhalter EXTERN für HPS 7000 PRO H1 und H2 und HPS 7000 STANDARD, seitlich links oder rechts, Adaption NUR an Modellen PRO und STANDARD möglich. KEINE ADAPTION am HPS 7000 BASIC. Zum Anbringen von Helmlampen PX 1 LED oder PX 1 Xenon o. ä., lose. | 12,00 |
| 480 121 | Helmhalterung für MSA-Gallet-Helm F1S/F1E zur Befestigung am unteren Helmrand, Gewicht ca. 100 g. | 31,50 |
| 480 122 | Helmhalterung für MSA-Gallet-Helm F1S/F1SA zur seitlichen Befestigung an Schraube und Helmrand links, Kunststoffhelmhalterung, Gewicht ca. 100 g. | 32,00 |
| 480 130 | Helmhalterung für Gallet-Helme F1SF ohne Unterteil, Metall/Kunststoff | 35,00 |
| 480 275 | MSA Lampenhalterung rechts für F1XF-Helme | 10,40 |
| 480 276 | MSA Lampenhalterung links für F1XF-Helme | 10,00 |

Weitere Helmhalterungen für andere Helmtypen auf Anfrage.

PARALUX® Leuchten / Helmlampen

Die Hochleistungslampen im handlichen Format sind passend für jeden Job, auch unter extremen Arbeitsbedingungen. Die Kombination der technischen Eigenschaften, sowie der ATEX und StaubEx Zertifizierungen, machen diese Taschenlampen für jeden Anwender zu einem unschlagbaren Werkzeug. Die Sicherheitslampen sind wasser-, luft- und staubdicht und erzeugen ein kraftvolles, konzentriertes Licht auf einer Distanz von ~ 60 m (PX1) und ~ 40 m (PX2). Ebenso einzigartig ist die Möglichkeit der Verwendung von unterschiedlichen Leuchtmitteln in derselben Lampe – ohne die ATEX- und StaubEx-Zertifizierung zu verlieren.

Die PARAT Sicherheitslampen PX1 und PX2 erlauben diesen einzigartigen Tausch zwischen Xenon und LED (weiß bzw. amber). Eine weiße LED durchdringt Dunkelheit in nahezu perfekter Weise, weniger aber Rauch und Nebel (Sichtweite unter 1 m). Für das Arbeiten in Rauch und Nebel empfiehlt sich der Einsatz einer amberfarbenen LED.

480 099 PX0-LED weiß PARALUX® aus XAG rot 60,50

DIN 14649:2011-07, HOCH-LEITFÄHIG, ATEX II 1G Ex ia IIC T4 Ga, II 2D Ex ib IIIC T105°C Db IP68 (ATEX Zone 0 + Staub Ex 21), -4 x AA/LR06/Mignon Alkaline Batterien, je 1,5 V. Druckschalter am Lampenende, 120 Lumen, Leuchtdauer ca. 15-50 Stunden, Ex-geschützte Kleintaschenlampe. Die PX 0 Sicherheitslampe ist mit nahezu allen Helmhaltern kompatibel. Leuchtweite ca. 150 m, Lichtkegel ø 3-5 m, Maße [LxBxH] 167 x 39 x 19 mm, Gewicht 80 g/170 g mit Batterien.



480 099

480 107 PX3-LED weiß PARALUX® aus PC flame gelb 27,00

Konform ATEX II 3G Ex nA IIC T4 (ATEX Zone 2), 2 Alkaline AA / LR06 / Mignon Batterien. Hochleistungslampe Druckschalter am Lampenende, 60 Lumen, Leuchtdauer max. 50 Stunden, Ex-geschützte Kleintaschenlampe. Leuchtweite ca. 100 m, Lichtkegel ø 3-5 m, Maße [LxBxH] ca. 152 x 23 x 23 mm, Gewicht 80 g mit Batterien.



480 107

LED Sicherheitslampe PX1

Sie gehört zu den sichersten und effektivsten Lichtmitteln in unserem Angebot. Die Taschenlampe ist dabei nicht nur zu 100% wasserdicht, sondern verfügt darüber hinaus über einen stabilen, gummierten Lampenkopf mit EX-Schutz. Die besonders gut in der Hand liegende Taschenlampe ist dabei für den Gebrauch in schwierigen Umgebungen ausgerichtet und kann dank gummiertem Heckschalter auch zur Einhandbedienung problemlos genutzt werden. Diese Taschenlampe produziert im Betrieb bis zu 120 Lumen und hält diese Leistung bis zu 15 Stunden. Um die Effektivität und Nützlichkeit unserer LED Sicherheitslampe PX1 zu erhöhen, kann diese an beinahe allen gängigen Helmhalterungen und natürlich im Parasnap am Körper getragen werden. So behalten unsere Kunden in jeder Situation freie Hände und können sich auf die effektive Beleuchtung durch unsere Taschenlampe verlassen. Da die Lampe komplett aus nicht leitendem Kunststoff gefertigt ist, sind auch gefährliche Umgebungen kein Problem.

PARALUX® aus PC flame gelb

ATEX II 2G Ex ib IIB T4 Gb, II 2D Ex ib IIIC T105°C Db IP68 (ATEX Zone 1 + Staub Ex 21 geprüft), 4 x AA/LR06/Mignon Alkaline Batterien, je 1,5 V. Druckschalter am Lampenende, 120 Lumen, Leuchtdauer ca. 15-50 Stunden, Ex-geschützte Kleintaschenlampe. Die PX 1 Sicherheitslampe ist mit nahezu allen Helmhaltern kompatibel. Leuchtweite ca. 150 m, Lichtkegel ø 3-5 m, Maße LxBxH ca. 167 x 39 x 19 mm, Gewicht mit Batterien.



480 101

| | Typ | Leuchtmittel | ATEX-Zone | Leuchtdauer h | Gewicht | |
|---------|------|--------------|-----------|---------------|---------|-------|
| 480 101 | PX 1 | Xenon | 1 | 50 | 200 g | 33,90 |
| 480 102 | PX 1 | LED | 1 | 50 | 200 g | 47,80 |



480 103



480 018



480 081



480 083



480 084



480 069

PARALUX® aus PC flame gelb

ATEX II 2G Ex Ib IIB T4 Gb(ATEX Zone 1), 2 Alkaline AAA / LR 03 / Micro Batterien. Hochleistungslampe Druckschalter am Lampenende, 30 Lumen, Leuchtdauer ca. 10 Stunden, Ex-geschützte Kleintaschenlampe. Leuchtweite ca. 35 m, Lichtkegel ø 3-5 m, Maße (LxBxH) ca. 142 x 22 x 14 mm, Gewicht mit Batterien.

| | Typ | Leuchtmittel | ATEX-Zone | Leuchtdauer h | Gewicht | |
|---------|-----|--------------|-----------|---------------|---------|-------|
| 480 103 | PX2 | Xenon | 1 | 10 | 40 g | 21,10 |
| 480 104 | PX2 | LED | 1 | 10 | 40 g | 26,50 |

480 018 PARAT Kopflampe LED -HL-P1

Farbe Gelb, Kopfleuchte ATEX zertifiziert für ZONE 1, 100 % wasserdicht, aus nicht leitfähigem Kunststoff, verstellbares Gummi-/Neoprenband, gummierter Schalter für Einhandbedienung, gummierter Lampenkopf mit verstellbarem Abstrahlwinkel Schutzart: II 2G Ex Ib IIB T4 Gb Leuchtmittel 3W CREE LED Lichtstrom ca. 120 Lumen Leuchtweite ca. 150 m. Abmessungen ca. 70 x 65 mm, Gewicht 130 g ohne, 160 g mit Batterien, Leuchtdauer ca. 12 Std. volle Leistung, insgesamt ca. 45 Std., Batterietyp 4 x AAA / Micro / je 1,5 V.

62,00

480 081 Helmmontage PARASNAP BASE Links

Grundteil für linksseitige Trageweise für PX0, PX1, X1, PX2 und X2, zwei Fixierungsschrauben kein Verrutschen, Ausführung für linke Seite des Helmes, integrierter Magnet, benötigt wird SNAP-IN1 PX0, PX1, X1, oder SNAP-IN2 (PX2, X2) Lampenhalter montierbar an fast allen gängigen DIN-Helmtypen* der Marken CASCO, Dräger, MSA, Rosenbauer Schuberth etc. [*kompatibel zu den gängigen in- und ausländischen Helmtypen gem. DIN-EN 443. Maße ca. 35 x 60 mm, Gewicht ca. 60 g.

30,50

480 082 Helmmontage PARASNAP BASE Rechts

Grundteil für rechtsseitige Trageweise für PX0, PX1, X1, PX2 und X2, zwei Fixierungsschrauben kein Verrutschen, Ausführung für rechte Seite des Helmes, integrierter Magnet, benötigt wird SNAP-IN1 PX0, PX1, X1, oder SNAP-IN2 (PX2, X2) Lampenhalter montierbar an fast allen gängigen DIN-Helmtypen* der Marken CASCO, Dräger, MSA, Rosenbauer Schuberth etc. [* kompatibel zu den gängigen in- und ausländischen Helmtypen gem. DIN-EN 443. Maße ca. 35x60 mm, Gewicht ca. 60 g.

30,50

480 083 Lampenhalter PARASNAP® SNAP-IN 1

Befestigungsclip für die PARAT-Lampen PX0, PX1 und X1 Magnetisches Gegenstück zum PARASNAP BASE Links oder Rechts oder Gürtelhalter. Der Halter wird einfach seitlich auf den Lampenkörper geklappt. Maße ca. 50 x 40 mm, Gewicht ca. 5 g.

11,00

480 069 Lampenhalter PARASNAP® SNAP-IN 2

Befestigungsclip für die PARAT-Lampen PX2 und X2, Magnetisches Gegenstück zum PARASNAP BASE Links oder Rechts oder Gürtelhalter. Der Halter wird einfach seitlich auf den Lampenkörper geklappt. Maße ca. 34 x 30 x 18 mm, Gewicht ca. 2 g.

9,70

480 084 Gürtelhalter PARASNAP BASE

aus Rindsleder mit Grundträger uni. Zusätzlich benötigt wird SNAP-IN1 (PX0, PX1, X1) oder SNAP-IN2 (PX2, X2) Gürteldurchlassweite bis 55 mm Breite. Maße ca. 90 x 70 mm, Gewicht ca. 20 g.

21,00

480 985 Gürteltasche für PX2, PX3 und X2

schwarz, Maße ca. (LxBxH) 160 x 25 x 30 mm, Gewicht ca. 10 g.

5,90



Aufladbare Sicherheits-Handleuchten

Adalit® L-3000 / L-3000 Power

nach DIN 14649:2011-07 Zugelassen nach Richtlinie 94/9/EG (ATEX) in explosionsgefährdeten Atmosphären (Zone 0, 1, 2, 20, 21, 22), ATEX EX II 1G Ex ia IIC T4 Ga, EX II 1D Ex ia IIIC T85°C Da. Gehäuse Thermoplast, antistatisch, große Druckknopfschalter für sehr gute Bedienbarkeit auch mit Handschuhen, Lampenkopf 0/45/90° schwenkbar. Gleichzeitiges Nah- und Distanzlicht, 3 verschiedene Leuchtstärken für 4, 6 oder 8 h Leuchtdauer. Lilon-Akku, Anzeige der verbleibenden Einsatzzeit minutengenau auf digitalem Display, Warnblinken bei schwachem Akku 15 min vor dem Abschalten, Selbstprüfmodus, automatischer Auf- und Entlademodus zur Pflege des Akkus, staub- und wasserdicht gemäß Schutzart IP 67, Farbe gelb/schwarz, Halteclip. Maße [LxØ] 225 x 70 mm, Gewicht ca. 500 g.

480 583 ADALIT® L-3000 289,00

2 hochintensive LEDs mit je 135 lm, die Lichtstrahlen für Raum- und Distanzlicht leuchten zeitgleich. Max. Lichtstärke 200 lm, Leuchtweite 200 m, Ladezeit 8 h.

480 584 ADALIT® L-3000 Power 333,00

3 hochintensive LEDs mit je 135 lm, Power-Optik für extreme Ausleuchtung des Einsatzortes, Power-Lichtstrahl fokussiert für extreme Distanzen = Suchscheinwerfer, Erkundungslicht. Max. Lichtstärke 300 lm, Leuchtweite 250 m, Ladezeit 8 h.



480 583

Ladegeräte für ADALIT L-2000 L/LB, L-3000, L-3000 Power

Ladezeit 8 h, mit Überladungsschutz, nach Beendigung des Ladevorgangs erfolgt eine automatische Umschaltung auf Erhaltungsladung, Ladezustandsanzeige über LED, Schutzart IP 54.

- 230-V-Ausführungen: Gehäuse mit Standfüßen, Netzteil zum Anschluss an 230 V
- 12/24-V-Ausführungen: Gehäuse zur Sicherungsschraubung im Fahrzeug, Anschlusskabel 1 m mit Feinsicherung zum direkten Anschluss an die Fahrzeugbatterie.

480 585 Ladegerät 230 V für 1 ADALIT Handleuchte 93,50
Gewicht ca. 0,90 kg

480 594 Ladegerät 230 V für 2 ADALIT Handleuchte 210,00
Gewicht ca. 1,20 kg

480 586 Ladegerät 230 V für 3 ADALIT Handleuchte 288,00
Gewicht ca. 1,70 kg

480 587 Ladegerät 230 V für 5 ADALIT Handleuchte 600,00
Gewicht ca. 2,40 kg

480 591 Ladegerät 12 / 24 V für 1 ADALIT Handleuchte 93,50
Gewicht ca. 0,40 kg

480 593 Ladegerät 12 / 24 V für 2 ADALIT Handleuchte 189,00
Gewicht ca. 800 g

480 589 Ladegerät 12 / 24 V für 3 ADALIT Handleuchte 268,00
Gewicht ca. 1,20 kg

480 592 Ladegerät 12 / 24 V für 5 ADALIT Handleuchte 527,00
Gewicht ca. 1,90 kg



480 584



480 591



480 589

480 595 Holster 32,00

zum Befestigen und zum Schutz der Sicherheits-handleuchten ADALIT® Serie L-2000 / L-3000. Optimale Befestigung und Ausrichtung der ADALIT-Leuchte, wahlweise am Schultergurt von Atemschutzgeräten oder am Gürtel zu befestigen, mit Reflektionsstreifen für zusätzliche Sicherheit, Maße (HxB): 200 x 85 mm. Gewicht ca. 100 g.

700 799 HYBRID Geräte-Holstertasche 26,00

universell bestückbar mit Handsprechfunkgeräten oder Kopfleuchten, variabel zu tragen am Schultertragegurt des PA oder auch an Gürtel oder Koppel, Elastiksicherung mit Druckknopf zur Gerätesicherung, 2 außenliegende Elastikschlaufen, Holster aus hochabriebfestem, widerstandsfähigem Gewebe schwarz-blau mit Reflexstreifen gelb-silber-gelb 5 cm breit. Maße (HxBxT) ca. 195 x 90 x 55 mm.

480 599 Ersatz-Akku 70,00
für ADALIT® L-3000 / L-3000 Power / IL-300, Ersatz-Akku 3,6 V Lithium-Ionen mit Dichtung.



480 592



480 599



480 151



480 150



480 155



480 157



480 167

Adalit® Helmleuchte L-5 Plus / L-5R Plus

4 Stück AAA/RO3 Batterien, die erste Sicherheits-Helmleuchte mit Sensor als Sparmodus zur automatischen Regulierung der LED-Leuchtkapazität entsprechend der Lichtverhältnisse der Umgebung. Volle Kapazität der LED mit 135 lm während der ersten 4 Stunden. Bei Einschalten signalisiert ein Blinken die verbleibende Leuchtzeit bis zu 4 Stunden. Ein zweiter Knopfdruck aktiviert den Sensor als Sparmodus. Dieser reduziert die Leuchtintensität entsprechend der Umgebung. Leuchtdauer bei Sparbetrieb bis zu 30 Stunden. Gehäuse aus antistatischem Thermoplast, besonders widerstandsfähig gegen mechanische Belastungen, extreme Temperaturen und Chemikalien. Zum Einsatz in explosionsgefährdeten Bereichen 1 GD geeignet. ATEX Kennzeichnung: Ex II GD Ex ia IIC T4 Ga / Ex ia IIC T85°C Da. Zubehör: Clip zur Helmadaption.

480 151 ADALIT® L-5 Plus 69,00

Batteriebetrieb mit 4 Alkaline-Batterien AAA/RO3, Spannung 6 V, Hochintensive LED 3W, Lichtstrom 135 lm, Leuchtweite 80 m, Maße 150 x 38 x 44 mm, Gewicht: 145 g inkl. Batterien.

480 152 ADALIT® L-5R Plus 110,00

Akkubetrieb mit Li-Po-Akku, Spannung 3,7 V, hochintensive LED 3W, Lichtstrom 135 lm, Leuchtweite 80 m, Maße 150 x 38 x 44 mm, Gewicht: 125 g inkl. Akku.

480 170 Ladegerät für eine Helmleuchte L-5 R Plus 59,00

240 V AC mit Kfz-Ladekabel 12 V DC, mit Ladezustandsanzeige, Schutzgrad IP 54, Ladezeit 4-5 h, Maße (LxBxH) ca. 75 x 100 x 120 mm.

480 171 Ladegerät für drei Helmleuchten L-5 R Plus 178,00

Ladegerät 240 V AC mit Kfz-Ladekabel 12 V DC, mit Ladezustandsanzeige, Schutzgrad IP 54, Ladezeit 4-5 h, Maße (LxBxH) ca. 230 x 100 x 120 mm.

480 172 Ladegerät für fünf Helmleuchten L-5 R Plus 294,00

Ladegerät 240 V AC mit Kfz-Ladekabel 12 V DC, mit Ladezustandsanzeige, Schutzgrad IP 54, Ladezeit 4-5 h, Maße (LxBxH) ca. 410 x 100 x 120 mm.

ADALIT Helmleuchte L-10

Aufladbare Leuchte, hochintensive, weiße LED (Lebensdauer 40.000 h) zur Beleuchtung des Sichtfeldes. Lichtstärke reduzierbar zur Verlängerung der Einsatzzeit. Hochintensive rote LED (abschaltbar) mit Blinkmodus zur Signalisierung des Standortes. Anzeige der verbleibenden Einsatzzeit und des Akku-Ladezustands. Die weiße LED leuchtet auf. Anschließendes Blinken (1 bis 3 x) signalisiert die Leistung von 1 bis 3 Stunden. Warnsignal für schwachen Akku (alle 5 Sekunden). Hergestellt aus thermoplastischem Kunststoff mit hoher Beständigkeit gegen mechanische Beanspruchungen, extreme Temperaturen und Chemikalien, zum Einsatz in explosionsgefährdeten Bereichen (Zone 0, 1 und 2 für Gas; Zone 20, 21 und 22 für Staub) - EX II 1 GD Ex ia IIC T4 Ex ia D 20 IP65 T85 °C. mit wiederaufladbarem Lithium-Ionen-Akku. Gewicht 180 g.

480 150 ADALIT L-10 154,00

480 180 Clip für Gallet Helm F1, 17,40

inkl. Befestigungsschraube V2A

480 181 Clip für DIN Helm, Alu / Kunststoff 17,40

inkl. Befestigungsschraube V2A

Ladegeräte für ADALIT L-10

elektronisch gesteuertes automatisches Abschalten zum Schutz vor Überladung. Prüfung des Akku-Ladezustandes: rote LED: Ladung läuft, grüne LED: Ladung abgeschlossen. Ladezeit ca. 5 h.

480 155 Ladegerät 230 V für 1 ADALIT Handleuchte, 77,00
Gewicht ca. 400 g

480 157 Ladegerät 230 V für 3 ADALIT Handleuchte, 230,00
Gewicht ca. 1,10 kg

480 167 Ladegerät 230 V für 5 ADALIT Handleuchte, 385,00
Gewicht ca. 1,50 kg

480 159 Ladegerät 12 / 24 V für 1 ADALIT Handleuchte, 82,00
Gewicht ca. 200 g

480 161 Ladegerät 12 / 24 V für 3 ADALIT Handleuchte, 232,00
Gewicht ca. 600 g

480 169 Ladegerät 12 / 24 V für 5 ADALIT Handleuchte, 435,00
Gewicht ca. 1,00 kg



Adalit® IL-300 ATEX

Die ADALIT® IL-300 Leuchte ist eine professionelle ex-geschützte Sicherheits-Leuchte für Industrie, Sicherheitsunternehmen und Militär. Ausgestattet mit 2 hochintensiven LEDs, exklusiver Spezialoptik, digitalem Display, Lithium-Ionen-Akku, vom Anwender tauschbar, digitale Anzeige der verbleibenden Leuchtzeit auf dem Knickkopf in Stunden und Minuten, Warnsignal bei schwachem Akku, Leuchtenkopf um 0°/45°/90° schwenkbar, Gehäuse aus antistatischem Thermoplast, Sicherheitszertifikat für Einsatz in explosionsgefährdeten Bereichen Zonen 1+2 und 21+22, Kennzeichnung EX II 2G Ex ia IIC T4 Gb; EX II 2D Ex ia IIIC T85°C Db. 2 verschiedene Leuchtstärken für 4 oder 8 Std. Leuchtdauer.



480 780

480 780 ADALIT® IL-300 ATEX 255,00

2 hochintensive LEDs mit je 135 lm, die Lichtstrahlen für Raum- und Distanzlicht leuchten zeitgleich. Max. Lichtstärke 200 lm, Leuchtweite 200 m, Ladezeit 8h, Notstromfunktion: schaltet sich bei Stromausfall automatisch ein, Einschaltfunktion: schaltet sich bei Entnahme aus dem Ladegerät automatisch ein, Farbe: orange-schwarz, Maße (LxØ) 225 x 70 mm, Gewicht ca. 500 g.

Ladegeräte für ADALIT® IL-300

mit Elektronik zum Schutz der ADALIT®-Leuchten vor Überladung ausgerüstet, automatische Abschaltung bei Ende des Ladevorgangs. Geprüft entsprechend EMV-Anforderungen nach TR 041, Maße (LxBxH) für 1 Leuchte 105 x 55 x 70 mm, für 3 Leuchten 250 x 55 x 70 mm, für 5 Leuchten 405 x 55 x 70 mm.

480 785 Netz-Ladegerät 230 V für 1 ADALIT® IL-300 93,50
Gewicht 900 g.

480 786 Netz-Ladegerät 230 V für 3 ADALIT® IL-300 288,00
Gewicht 1,70 kg.

480 787 Netz-Ladegerät 230 V für 5 ADALIT® IL-300 600,00
Gewicht 2,40 kg.



480 785

480 595 Holster 32,00

zum Befestigen und zum Schutz der Industrieleuchte ADALIT® IL-300. Optimale Befestigung und Ausrichtung der ADALIT® Leuchte, wahlweise am Schultergurt von Atemschutzgeräten oder am Gürtel zu befestigen, mit Reflexionsstreifen für zusätzliche Sicherheit, Maße (HxB) 200 x 85 mm, Gewicht ca. 100 g.



480 786

700 799 HYBRID Geräte-Holstertasche 26,00

universell bestückbar mit Handsprechfunkgeräten oder Kopfleuchten, variabel zu tragen am Schultertragegurt des PA oder auch an Gürtel oder Koppel, Elastiksicherung mit Druckknopf zur Gerätesicherung, 2 außenliegende Elastikschlaufen, Holster aus hochabriebfestem, widerstandsfähigem Gewebe schwarz-blau mit Reflexstreifen gelb-silbergelb 5 cm breit. Maße (HxBxT) ca. 195 x 90 x 55 mm.



480 787

480 599 Ersatz-Akku 70,00

für ADALIT® L-3000 / L-3000 Power / IL-300, Ersatz-Akku 3,6 V Lithium-Ionen mit Dichtung.



480 599

EISEMANN



480 512



480 512 / 480 513



480 815



480 673

Handscheinwerfer EISEMANN

**Handscheinwerfer LED ex-geschützt
DIN 14642:2011**

480 512 Handscheinwerfer HSE 7 LED **510,00**
ex-geschützt nach ATEX-Richtlinie. Gehäuse aus schlagfestem, antistatischem Polyamid, Leuchtenkopf um 190° schwenkbar und bei 0°, 90° und 180° einrastbar, Tastschalter zur Einhandbedienung, Hochleistungs-LED weiß, Lichtstrom 210 Lumen, Lichtstärke 24.000 cd (candela), Leuchtkraft 192.000 cd in 8 h, Hauptlampe 3 W LED, Nebelampe 0,5 W LED, Leuchtdauer Hauptlampe / Blinklampe 8 / 18 h, Nebelampe 32 h. Ladezustandsanzeige, Akku-Ladezeit ca. 10 h, Hauptlicht stufenlos dimmbar, mit Blinklichtfunktion, Schutzart IP 66. Zugelassen nach ATEX-Richtlinie 94/9/EG in explosionsgefährdeten Atmosphären, ATEX Zone 1 II 2G Ex ib II C T4 Gb Gas und Zone 21 II 2 D Ex ib t III C T1 75°C Db Staub. Lieferung mit Blei-Vlies-Akku 6 V / 4,5 Ah und je 1 Vorsteckscheibe klar und orange. Maße (LxBxH) 279 x 92 x 143 mm, Gewicht ca. 1,45 kg.

Handscheinwerfer ohne Ex-Schutz

480 503 Handscheinwerfer HS 7 LED **398,00**
Scheinwerfer mit technische Parameter und Ausstattung wie HSE 7 LED, jedoch in Ausführung ohne Ex-Schutz.

Ladegeräte und Ladezubehör für HSE 7 LED und HS 7 LED

480 513 Ladestation LS 7 LED für Handscheinwerfer **164,00**
mit Kfz-Ladekabel für Anschluss 12/24 V (30 V DC), automatische Spannungsüberwachung mit Unterbrechung des Ladevorgangs, Maße (LxBxH) 154 x 140 x 79 mm, Gewicht 0,40 kg. Zum Netzbetrieb 230 V (240 V DC) der Ladestation LS 7 LED ist zusätzlich ein Netzladekabel Art. 480 818 erforderlich.

480 818 Netzkabel für Ladestation LS 7 LED **10,00**
Art. 480 513 , erforderlich zum Netzbetrieb 230 V der Ladestation.

480 817 Ersatz-Kfz-Ladekabel für Kfz-Ladestation LS 7 LED **18,00**
Ersatzteil/im Lieferumfang LS 7 LED enthalten.

480 815 Lade-Adapter AR 7 LED **67,00**
zum Laden der Handscheinwerfer HSE 7 LED und HS 7 LED bei Verwendung von vorhandenen Ladegeräten LS 230 Netz oder LS 12/24 Kfz durch Einstecken des Adapters in diese Ladegeräte. Maße ca. LxBxH 112 x 115 x 43 mm, Gewicht ca. 0,35 kg.

480 674 Wandhalterplatte für Ladestation LS 7 LED **27,90**
erforderlich zur Wandbefestigung der Ladestation.

Vorsteckscheiben (Streuscheiben) und Zubehör für HSE 7 LED und HS 7 LED

480 902 Streuscheibe klar **14,90**
480 903 Streuscheibe rot **14,90**
480 904 Streuscheibe orange **14,90**
480 905 Streuscheibe grün **9,20**

480 672 Gürtelclip **22,60**
zum Tragen des Handscheinwerfers am Haltegurt.

480 673 Tragegurt mit Schulterpolster **22,60**



Handleuchten ex-geschützt

- 480 527 Knickkopf-Handleuchte HL 25 EX LED EISEMANN 329,00**
mit 2 umschaltbaren Power LED, davon je 1-mal 3 W LED für fokussierten Fernbereich und 1 W LED für breite Abstrahlung im Nahbereich. Schlagzähes schwarz-rotes Kunststoffgehäuse, 4-stufig verstellbarer Leuchtenkopf, Schutzart IP 67, nach ATEX-Richtlinie 94/9/EG geprüft für Ex-Zonen 1, 2, 21 und 22. Dauer- und Blinkfunktion, Leuchtweite ca. 200 m, Leuchtdauer ca. 5 h Fernlicht und 10 h Nahbereich und Blinkbetrieb, Lichtstrom Spotlicht 210 Lumen, Notstromfunktion, LED-Kapazitätsanzeige, mit Li-Ionen Akku 3,7 V/ 4,6 Ah, Befestigungsklammer und Schlüsselring, Maße [BxHxT] 225 x 70 x 70 mm, Gewicht ca. 430 g.
- 480 518 Kfz-Set Knickkopf-Handleuchte HL 25 EX LED EISEMANN 386,00**
Set bestehend aus Leuchte Art. 480 527 w.o. beschrieben komplett mit Kfz-Ladegerät L 25 /12-24 V für 1 Leuchte [Art. 480 528]
- 480 528 Kfz-Ladegerät L 25 12/24 V 79,00**
für 1 Stück Knickkopf-Handleuchte HL 25 EX LED EISEMANN, mit 3 Montage-Befestigungen
- 480 529 Netz-Ladegerät L 25 230 V 89,00**
für 1 Stück Knickkopf-Handleuchte HL 25 EX LED EISEMANN



480 527



480 518

Handscheinwerfer-Set ohne Ex-Schutz

- 480 506 Handscheinwerfer HB 15 LED 120,00**
Einzelgerät (ohne Ladegerät) EISEMANN nicht ex-geschützt. Schlagzähes Kunststoff-Gehäuse schwarz, Leuchtkopf 110° schwenkbar, Schutzart IP 54. Hauptlampe 3 W Power-LED, Leuchtweite ca. 170 m, Leuchtdauer Dauerlicht (Hauptlampe) ca. 5 h, im Blinkbetrieb (Hauptlampe) ca. 10 h, Pilotlampe LED 5 mm, 4-stufige Ladezustandsanzeige, Notlichtfunktion, mit wartungsfreiem Blei-Gel-Akku und einer Vorsteckscheibe orange. Maße [BxHxT] ca. 104 x 245 x 70 mm, Gewicht ca. 1,10 kg.
- 480 504 Handscheinwerfer HB 15 LED Set EISEMANN 158,00**
nicht ex-geschützt. Set einschl. Ladegerät LS 15 230 V AC mit EURO-Stecker und Ladekabel 12/24 V DC mit Bordnetz-Stecker. Schlagzähes Kunststoff-Gehäuse schwarz, Leuchtkopf 110° schwenkbar, Schutzart IP 54. Hauptlampe 3 W Power-LED, Leuchtweite ca. 170 m, Leuchtdauer Dauerlicht (Hauptlampe) ca. 5 h, im Blinkbetrieb (Hauptlampe) ca. 10 h, Pilotlampe LED 5 mm, 4-stufige Ladezustandsanzeige, Notlichtfunktion, mit wartungsfreiem Blei-Gel-Akku und einer Vorsteckscheibe orange. Maße Leuchtenset mit Ladegerät [BxHxT] ca. 104 x 245 x 120 mm.



480 528



480 528

Ersatz-Ladegerät und Zubehör für HB 15 LED

- 480 532 Ladestation LS 15 109,60**
komplett mit Netzkabel 230 V AC mit EURO-Stecker und Kfz-Ladekabel 12/24 V DC für HB 15 LED, Maße [BxHxT] ca. 110 x 60 x 124 mm.
- 480 925 Vorsteckscheibe klar, gekörnt 10,60**
- 480 926 Vorsteckscheibe rot, gekörnt 10,60**
- 480 927 Vorsteckscheibe grün, gekörnt 10,60**
- 480 677 Gürtelhalterung für HB 15 LED 25,20**
zum Tragen des Handscheinwerfers am Haltegurt



480 506



480 504



480 532

EISEMANN



480 605



480 608



480 610



480 615

**Ersatz-Akku für Handscheinwerfer und Handleuchten
EISEMANN**

| | | |
|----------------|---|---------------|
| 480 601 | NiCd-Akku für HSE 5 Akkusatz vergossen 4,8 V / 5 Ah (BAN 4,8/5g-Ex) mit Stecker, Gewicht ca. 1,10 kg. | 175,00 |
| 480 605 | NiCd-Akku für HSE 7-Serie Halogen und SEB 8 Akkusatz vergossen 4,8 V / 7 Ah (BAN 4,8/7g-Ex) mit Stecker, Gewicht ca. 1,10 kg. | 204,00 |
| 480 608 | Blei-Gel-Akku für HS 4 ex ex 4,0 V / 3,5 Ah Ex , Gewicht ca. 0,50 kg. | 118,90 |
| 480 609 | Lithium-Ionen-Akku für HL 25 ex 3,7 V / 4,6 Ah, Gewicht ca. 0,10 kg. | 137,50 |
| 480 610 | Blei-Vlies-Akku für HSE 7 LED und HS 7 LED 6,0 V / 4,5 Ah, Gewicht 0,60 kg. | 94,00 |
| 480 613 | Blei-Gel-Akku für HB 15 LED 4,0 V / 3,5 Ah, Gewicht ca. 0,30 kg. | 41,75 |
| 480 615 | Ni-Cd-Akku für HKEB 100-EN und HKE 4,8 V / 7 Ah , gasdichte Bauart BAS 4,8/7g-Ex., Gewicht ca. 1,20 kg. | 190,00 |
| 480 618 | Blei-Gel-Akku für HSE 10 4,0 V / 3,5 Ah, Gewicht ca. 0,50 kg. | 77,60 |
| 480 621 | Blei-Gel-Akku für HS 10 4,0 V / 3,5 Ah, Gewicht ca. 0,50 kg. | 77,60 |
| 480 617 | Blei-Gel-Akku für HB 90 4,0 V / 3,5 Ah, Gewicht ca. 0,50 kg. | 32,50 |

Handscheinwerfer CEAG ex-geschützt

480 056 Xenon-Handscheinwerfer SEB 8 DIN 486,30
 nach DIN 14642 ex-geschützt, zugelassen nach ATEX Richtlinie 94/9/EG, Ex II G/ Ex II D. Schwarzes Polyamidgehäuse, IP 65, mit NiCd-Akku 4,8 V/ 5 Ah und mit Streuscheibe. Hauptlampe Xenon 4,8 V/ 4 W, Nebenlampe 4,8 V/ 0,3 A. Maße (LxBxH) 147 x 119 x 325 mm, Gewicht ca. 1,60 kg.

480 052 Xenon-Handscheinwerfer SEB 8 L DIN 549,90
 nach DIN 14642 ex-geschützt mit eingebautem Netzladeteil 230 V, zugelassen nach ATEX Richtlinie 94/9/EG, Ex II G/ Ex II D. Schwarzes Polyamidgehäuse, IP 65, mit NiCd-Akku 4,8 V/ 5 Ah und mit Streuscheibe. Hauptlampe Xenon 4,8 V/ 4 W, Nebenlampe 4,8 V/ 0,3 A. Ladbar über integriertes Ladeteil mit direktem Netzanschluss 230 V oder mittels Ladegerät Kfz-90 oder Netz-Ladegerät LG 443. Maße (LxBxH) 147 x 119 x 325 mm, Gewicht ca. 2,20 kg.

480 031 Halogen-Handscheinwerfer SEB 9 598,90
 nach DIN 14642 ex-geschützt, zugelassen nach ATEX Richtlinie 94/9/EG, Ex II G/ Ex II D. Schwarzes Polyamidgehäuse, IP 65, mit NiMH-Akku 4,8 V/ 9,5 Ah und mit Streuscheibe. Halogen-Hüllkolbenlampe 5,5 V/5,5 W, Nebenlicht-Glühlampe 4,8 V/ 0,4 A. Maße (LxBxH) 147 x 119 x 325 mm, Gewicht ca. 1,90 kg.

480 032 Halogen-Handscheinwerfer SEB 9 L 666,30
 nach DIN 14642 ex-geschützt mit eingebautem Netzladeteil 230 V, zugelassen nach ATEX Richtlinie 94/9/EG, Ex II G/ Ex II D. Schwarzes Polyamidgehäuse, IP 65, mit NiMH-Akku 4,8 V/9,5 Ah und mit Streuscheibe. Halogen-Hüllkolbenlampe 5,5 V/ 5,5 W, Nebenlicht-Glühlampe 4,8 V/0,4 A. Ladbar über integriertes Ladeteil mit direktem Netzanschluss 230 V oder mittels Ladegerät Kfz-90 oder Netz-Ladegerät LG 443. Maße (LxBxH) 147 x 119 x 325 mm, Gewicht ca. 2,20 kg.

480 025 LED-Handscheinwerfer SEB 10 598,90
 nach DIN 14642 ex-geschützt, 2-linsiges LED-System, zugelassen nach ATEX Richtlinie 94/9/EG, Ex II G/ Ex II D. Schwarzes Polyamidgehäuse, IP 65, mit Akku Lithium-Eisen-Phosphat (LiFePO-4) 9,9 V/ 2,5 Ah und mit Streuscheibe. Maße (LxBxH) 147 x 119 x 325 mm, Gewicht ca. 1,55 kg.

480 026 LED-Handscheinwerfer SEB 10 L 613,90
 nach DIN 14642 ex-geschützt mit eingebautem Netzladeteil 230 V. 2-linsiges LED-System, zugelassen nach ATEX Richtlinie 94/9/EG, Ex II G/ Ex II D. Schwarzes Polyamidgehäuse, IP 65, mit Akku Lithium-Eisen-Phosphat (LiFePO-4) 9,9 V/ 2,5 Ah und mit Streuscheibe. Ladbar über integriertes Ladeteil mit direktem Netzanschluss 230 V oder mittels Ladegerät Kfz-90 oder Netz-Ladegerät LG 443. Maße (LxBxH) 147 x 119 x 325 mm, Gewicht ca. 2,10 kg.

480 066 Kfz-Ladehalter Kfz-90 91,50
 für Handscheinwerfer SEB 8, 9 und 10 über Kfz-Bordnetz 10-33 V, Maße (LxBxH) ca. 153 x 145 x 128 mm, Gewicht ca. 0,65 kg.

480 067 Netz-Ladegerät LG 443 300,50
 für Handscheinwerfer SEB 8, 9 und 10, Anschluss 230 V, Netzleitung 2 m mit Euro-Stecker, Maße (LxBxH) ca. 164 x 151 x 111 mm, Gewicht ca. 1,30 kg.



480 031



480 026



480 066



480 067



480 300



480 310



480 305



480 306



480 307

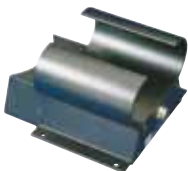

480 325

LED-Handlampe MICA ML808

Kleine leistungsstarke Handleuchte mit Hochleistungs-LED. Der Einsatz in ATEX zertifizierten Zonen 1, 2 (Gas) sowie 21 und 22 (Staub) (Klassifikationen G und D) wird ab sofort mit 100+ Lumen zum leichtgewichtigen Vergnügen (nur 0,40 kg). Erkennbar durch das neue, schwarze Design spielt die ML808 LED ihre technischen Vorteile wie die neue Hochleistungs-LED mit doppelter Lichtleistung sowie der neuen, elektronischen Steuerung mit zwei verschiedenen Power-Modi voll aus. Die neue ATEX LED-Handleuchte ML808 ist abwärtskompatibel zu bereits vorhandenen MLC-Ladegeräten. Lichtstrom Höchste Leistung: 100+ lm, Niedrigste Leistung: 25 lm, Leuchtmittel Hochleistungs-LED, Betriebsdauer höchste Intensität 4 h, niedrigste Intensität 15 h, Akku 6V NiMH, Schutzart IP 65, Maße (LxBxH) 120 x 63 x 54 mm, Gewicht ca. 0,40 kg.

- | | | |
|----------------|--|---------------|
| 480 300 | LED-Handlampe MICA ML808 ohne Notlichtfunktion und Ladegerät. | 379,00 |
| 480 301 | LED-Handlampe MICA ML808 mit Notlichtfunktion ohne Ladegerät. | 379,00 |
| 480 302 | Set LED-Handlampe MICA ML808 ohne Notlichtfunktion mit Kfz-Ladegerät 12/24 V inkl. Versorgungskabel. | 520,00 |

LED-Handlampe MICA IL800 Zone 0

Leistungsstarke Handleuchte mit 3 High-Power-LED. Die Lebensdauer der Leuchtmittel beträgt ca. 50.000 Stunden, was einen Leuchtmittelwechsel nahezu ausschließt. Das schlagresistente Gehäuse wurde aus einem antistatischen Kunststoff gefertigt und ist staub- und wasserdicht (IP67). Die Linse besteht aus einem 5 mm starken, speziell gehärtetem Glas. Die Handleuchte verfügt über beispiellose Elektronik, vielseitige Funktionen und eine äußerst robuste Konstruktion. Modernste Elektronik schützt den Akku vor Tiefentladung und warnt bei geringer Akkukapazität. Dies geschieht durch Aufleuchten des Lichtstrahls, wenn nur noch eine Restkapazität für ca. 20-30 Minuten vorhanden ist. Zone 0 sowie Zone 1 sind mit Notlichtfunktion und/oder Blinkfunktion erhältlich. Die neue IL800 LED ATEX ist mit dem ILC Ladegerät kompatibel und wird innerhalb von ca 5,5 Stunden vollständig geladen. MICA IL800 Leuchten sind durch den TÜV zertifiziert. Die ISO 9001:2008 garantiert höchste Qualität und die Zone 0 wird durch einen speziell zertifizierten Herstellungsprozess gefertigt. Maße 121 x 121 x 216 mm, Gewicht ca. 1,10 kg.

- | | | |
|----------------|---|---------------|
| 480 310 | LED-Handlampe MICA IL800 Zone 0 ohne Notlichtfunktion. | 649,00 |
| 480 311 | LED-Handlampe MICA IL800 Zone 0 mit Notlichtfunktion. | 649,00 |
| 480 320 | LED-Handlampe MICA IL800 Zone 1 / 2 ohne Notlichtfunktion | 489,00 |
| 480 321 | LED-Handlampe MICA IL800 Zone 1 / 2 mit Notlichtfunktion | 489,00 |
| 480 322 | LED-Handlampe MICA IL800 Zone 0 mit Blinkfunktion | 649,00 |

- | | | |
|----------------|---|---------------|
| 480 305 | MICA / Ladegerät MLC für ML808 Die Anschlussspannung des Ladegerätes beträgt 12-30 V DC und ist dadurch für die Autoladung einsetzbar. Möchten Sie das Ladegerät am Hausnetz (230 V) betreiben, so benötigen Sie zusätzlich unser Netzteil IL2. | 105,00 |
| 480 306 | Versorgungskabel für Autoladung, 3 m für 12 bis 30 V DC-Anschluss mit Schraubstecker und Verpolungsschutz. | 21,20 |
| 480 307 | MICA / Netzteil IL2 MLC & ILC 230 V inkl. Adapter für Ladegeräte ILC und MLC. | 35,50 |
| 480 325 | Ladegerät ILC für IL800 zur Netzladung 230 V AC. | 112,00 |

ALDEBARAN® RAPTOR RP LED SERIE

Konzipiert um energiefressende, herkömmliche Halogen-Strahler zu ersetzen, steckt in dieser Serie unsere gebündelte Ingenieurskunst. Das Seto Xpect-Linsensystem sammelt das erzeugte LED-Licht und erzeugt durch eine Vielzahl von speziell berechneten Einzellinsen die perfekte Ausleuchtung des Einsatzortes. Die erzeugte Abstrahlcharakteristik ist nicht nur der eines herkömmlichen Halogen-Strahlers nachempfunden, sondern konnte zudem deutlich optimiert werden. Ein LED Strahler der Raptor Serie verbraucht weniger als ein Sechstel der Energie eines vergleichbaren Halogenstrahlers, bei gleichzeitig bis zu 40 % gesteigerter Lichtmenge. Schutzart IP65.



482 260



482 261



482 262

482 260 RAPTOR RP500 LED 399,00

Eingangsspannung 100-240 V AC, Leistungsaufnahme 60 W, Leuchtmittel Xpect LED Modul, Lichtstrom (REAL Lumen)* 6.300 lm, 5,0 kg (mit Kabel), Schutzart IP65.

482 261 RAPTOR RP1000 LED 499,00

Eingangsspannung 100-240 V AC, Leistungsaufnahme 160 W, Leuchtmittel Xpect LED Modul 2 x Xpect LED Modul, Lichtstrom (REAL Lumen)* 14.500 lm, 5,95 kg (mit Kabel) Schutzart IP65.

482 262 RAPTOR RP1500 LED 624,00

Eingangsspannung 100-240 V AC; Leistungsaufnahme 185 W; Leuchtmittel Xpect LED Modul 3 x l; Lichtstrom (REAL Lumen)* 18.500 lm, 7,05 kg (mit Kabel) Schutzart IP65.

482 263 RAPTOR RP1000 LED 24 V 499,00

Eingangsspannung 20-32 V AC; Leistungsaufnahme 150 W; Leuchtmittel Xpect LED Modul 2 x; Lichtstrom (REAL Lumen)* 13.000 lm, 5,95 kg (mit Kabel) Schutzart IP65.

482 264 RAPTOR PRO RP1000 LED 598,00

Eingangsspannung 100-240 V, Leistungsaufnahme 160 W, Leuchtmittel 2 x Xpect LED Modul, Lichtstrom 14.500 lm, Maße (LxBxH) 340 x 300 x 155 mm, Schutzart IP65, Gewicht ca. 6,50 kg.

ALDEBARAN® SMARTLINE RP LED SERIE

Die Leuchten der ALDEBARAN® SMARTLINE RP LED SERIE begeistern durch Flexibilität und Effizienz. Das schlichte, zeitlose Design vereint eine modulare Grundbauform mit den Vorteilen moderner und energiesparender LED-Technologie.



482 265

482 265 ALDEBARAN® SMARTLINE RP110 LED COMFORT 239,00

Lichtstrom 5.400 lm, Leuchtmittel LED-Strip-Technologie, Eingangsspannung 100-240 V, Leistungsaufnahme 65 W, Maße (LxBxH) 750 x 160 x 105 mm, Schuko IP68, ca. 3,50 kg.

482 266 ALDEBARAN® SMARTLINE RP72 LED COMFORT 209,00

Lichtstrom 2.950 lm, Leuchtmittel LED-Strip-Technologie, Eingangsspannung 100-240 V, Leistungsaufnahme 45 W, Maße (LxBxH) 750 x 160 x 105 mm, Schuko IP68, ca. 2,50 kg.



482 269



482 270

ALDEBARAN® 4000A X SERIE

Mobile Handleuchte

Kabellos, leistungsstark und blendfrei, robust und einfach in der Bedienung – das sind die Gene der 4000A SERIE. Diese Gene wurden mit den neuen Leuchten der 4000A X SERIE noch einmal nachgeschärft. Während die Lichtleistung durch Verwendung von hocheffizienten spezial LED-Flächenarrays um mehr als 70 %* zur Vorgängerserie gesteigert werden konnte, wurde gleichzeitig die Blendfreiheit beibehalten. Während so manche Leuchten anderer Hersteller in dieser Leistungsklasse Sie nachträglich helle „Punkte“ sehen lassen, ermöglichen diese blendfreien spezial LEDs eine perfekt gleichmäßige Ausleuchtung und sichere Sicht. Denn gutes Licht bedeutet Sicherheit.

*Vergleich ALDEBARAN 4000A X1 zu ALDEBARAN 4000A 1 x 9 Watt

| | | |
|----------------|---|---------------|
| 482 267 | ALDEBARAN® 4000A X1 33 Wh Lichtstrom 1.200 lm, Leuchtmittel LED-Array-Technologie, Leistungsaufnahme 12 W, Leuchtdauer (höchste Stufe/geringste Stufe) 2,5 h/16 h, Akku LI-ION 2 x 4 Zellen, Kapazität ca. 33 Wh, Ladezeit ca. 3 h, Schutzart IP54, ca. 1,05 kg. | 189,00 |
| 482 269 | ALDEBARAN® 4000A X1 66 Wh Lichtstrom 1.200 lm, Leuchtmittel LED-Array-Technologie, Leistungsaufnahme 12 W, Leuchtdauer (höchste Stufe/geringste Stufe) 5 h/32 h, Akku LI-ION 1 x 4 Zellen, Kapazität ca. 66 Wh, Ladezeit ca. 3 h, Schutzart IP54, ca. 1,25 kg. | 219,00 |
| 482 268 | ALDEBARAN® 4000A X2 66 Wh Lichtstrom 2.200 Lumen, Leuchtmittel LED-Array-Technologie, Leistungsaufnahme 22 W, Leuchtdauer (höchste Stufe/geringste Stufe) 3 h/20 h, Akku LI-ION 2 x 4 Zellen, Kapazität ca. 66 Wh, Ladezeit ca. 3 h, Schutzart IP54, ca. 1,60 kg. | 249,00 |
| 482 270 | ALDEBARAN® 4000A X2 99 Wh Lichtstrom 2.200 Lumen, Leuchtmittel LED-Array-Technologie, Leistungsaufnahme 22 W, Leuchtdauer (höchste Stufe/geringste Stufe) 4,5 h/30 h, Akku LI-ION 3 x 4 Zellen, Kapazität ca. 99 Wh, Ladezeit ca. 4,5 h, Schutzart IP54, ca. 1,80 kg. | 289,00 |
| 482 272 | KFZ-Ladegerät Eingangsspannung 12-24 V DC, Ausgangsspannung 16,8 V DC / 0,5 A DC, Kabellänge 1,2 m. | 42,00 |
| 482 275 | Universalhalter für Leuchten X1/X2 | 37,50 |
| 482 276 | Magnethalterungen für Leuchten X1/X2 | 42,00 |
| 482 277 | Magnethalterungen für Leuchte X2 | 42,00 |
| 482 279 | Tragegriff für Leuchten X1/X2 | 15,50 |

ALDEBARAN® 4000A X1 SIGNAL SERIE

Mobile-, Handleuchte

Dass Licht Sicherheit bedeutet, ist keine neue Erkenntnis. Bereits mit der Einführung der ALDEBARAN® 4000A X SERIE wurde auf den Aspekt der Arbeitssicherheit und der maximalen Einsatzfähigkeit größten Wert gelegt. Die Stärken der 4000A X Leuchten wie stundenlanger, kabelloser Betrieb, homogenes und blendfreies Licht haben sich unter härtesten Einsatzbedingungen bewährt. Mit der ALDEBARAN® 4000A X1 SIGNAL SERIE haben wir eine neue Generation an professionellen Einsatzleuchten kreiert, welche das Thema Sicherheit nochmals stärker in den Fokus rückt. Durch ein eigens entwickeltes, spezielles LED Array sind die 4000A X1 SIGNAL Leuchten nicht nur in der Lage homogenes, weißes Arbeitslicht zu produzieren, sondern können zusätzlich auf ein farbiges Blinksignal umgeschaltet werden.

- | | | |
|----------------|--|---------------|
| 482 256 | ALDEBARAN® X1 TRAFFIC 33 Wh Lichtstrom (weiß/umbra) 1.100 lm/594 nm, Leuchtmittel: DUAL LED-Array-Technologie, Leistungsaufnahme 12 W, Leuchtdauer (100 %, weiß) 3 h, Leuchtdauer (15 %, weiß) 19 h, Leuchtdauer Blinkmodus (15 %, umbra) 8 h, Ladezeit (2 A Ladegerät) 2 h, ca. 1,05 kg. | 229,00 |
| 482 257 | ALDEBARAN® X1 TRAFFIC 66 Wh Lichtstrom (weiß/umbra) 1.100 lm/594 nm, Leuchtmittel: DUAL LED-Array-Technologie, Leistungsaufnahme 12 W, Leuchtdauer (100 %, weiß) 6 h, Leuchtdauer (15 %, weiß) 38 h, Leuchtdauer Blinkmodus (15 %, umbra) 16 h, Ladezeit (2 A Ladegerät) 4 h, ca. 1,25 kg. | 249,00 |
| 482 258 | ALDEBARAN® X1 RESCUE 33 Wh Lichtstrom (weiß/rot) 1.100 lm/626 nm, Leuchtmittel: DUAL LED-Array-Technologie, Leistungsaufnahme 12 W, Leuchtdauer (100 %, weiß) 3 h, Leuchtdauer (15 %, weiß) 19 h, Leuchtdauer Blinkmodus (15 %, rot) 8 h, Ladezeit (2 A Ladegerät) 2 h, ca. 1,05 kg. | 229,00 |
| 482 259 | ALDEBARAN® X1 RESCUE 66 Wh Lichtstrom (weiß/rot) 1.100 lm/626 nm, Leuchtmittel: DUAL LED-Array-Technologie, Leistungsaufnahme 12 W, Leuchtdauer (100 %, weiß) 6 h, Leuchtdauer (15 %, weiß) 38 h, Leuchtdauer Blinkmodus (15 %, rot) 16 h, Ladezeit (2 A Ladegerät) 4 h, ca. 1,25 kg. | 249,00 |



482 256



482 258



480 660



480 576



480 566



480 568



480 916/480 917



480 685



480 577



480 640

- 480 660 Set Handscheinwerfer ACCULUX SL 5 LED** **150,00**
 nicht EX, mit Notlichtfunktion, staubdicht, spritzwassergeschützt, im robusten Kunststoffgehäuse, Reichweite ca. 150 m, Hauptlampe 3 W Power-LED, LED-Sparlampe, Blinklicht mit Hauptlampe, Notlichtbetrieb mit Ladestation. Schutzart IP 54, Farbe schwarz. Set mit je 1 Vorsteckscheibe orange, Ladegerät 12/24 V und 230 V mit Ladekabel, Maße 245 x 104 x 120 mm, Gewicht ca. 1,10 kg.
- 480 576 Set Arbeitsleuchte ACCULUX EX SLE 16 LED** **283,00**
mit Notlichtfunktion, mit FOKUS, staubdicht und spritzwassergeschützt IP 64 im robusten Kunststoffgehäuse für den Einsatz in staub- und gasexplosionsgefährdetem Bereichen der Ex-Zonen 1, 2, 21, 22. Mit EG-Baumusterprüfbescheinigung TÜV-A 07 ATEX 0001X geprüft nach Richtlinie 2014/35/EN, EN 50020 und 61241-11, explosionsgeschützt nach II 2 G Ex ib II C T4/II 2 D Ex ibD 21 T 135 °C. Haupt LED ca. 5 h (3 W Power LED + FOKUS), Pilot-LED ca. 75 h (Nichia LED). Komplettsset mit: je 1 Vorsteckscheibe klar und orange, Ladegerät 12/24 V und 230 V mit Ladekabel, Maße 245 x 104 x 120 mm, Gewicht ca. 1,90 kg.
- 480 572 AccuLux Ladegerät** **78,00**
 Für SL 5/SLE 15/SLE 16. Ladestation mit optimaler Ladetechnik in minimalen Abmaßen für 230 V AC, sowie 24 + 12V DC. Sicherheits-Notlichtfunktion (auf Anfrage auch ohne): Ist die Leuchte in der Ladestation und es kommt zu einer Netzspannungsunterbrechung (legal, ob 230 V, 24 V oder 12 V), geht die Hauptlampe an. Maße (LxBxH) 125 x 104 x 63 mm, Gewicht ca. 400 g.
- 480 566 Netzkabel 230 V für SL 5/SLE 15/SLE 16 Ladegerät** **11,00**
 Netzkabel mit Eurostecker 1,5 m, Gewicht ca. 66 g.
- 480 568 Ladekabel 12 / 24 V für SL 5/SLE 15/SLE 16 Ladegerät** **13,00**
 Ladekabel mit montiertem Bordnetzstecker 1,9 m, Gewicht ca. 40 g.
- Vorsatzscheibe für AccuLux SL 5/SLE 15/SLE 16**
 Maße (LxBxH) 113 x 113 x 17 mm, Gewicht ca. 39 g.
- 480 916 klar** **7,00**
480 917 orange **7,00**
- 480 577 Knickkopf-Handleuchte HL 25 EX 3 W LED** **264,00**
 210 lm (ohne Ladegerät). Lithium-Ionen-Akku 3.7V/4.6 Ah. Schutzart IP 67, spritzwasser- und staubgeschützt. Gehäuse aus ABS-V0 nicht brennbar. Leuchtenkopf 4-stufig verstellbar. Leuchtweite ca. 200 m. Hauptlampe 3 W LED mit Notlichtfunktion.
- 480 562 Kfz-SET Knickkopf-Handleuchte HL 25 EX** **306,00**
 LED ACCULUX (480 577) komplett mit Kfz-Ladegerät für 1 Leuchte (480 542), Leuchte mit 3 W/1 W Power LED, Schutzart IP 67, Leuchtdauer 6-12 h, Lichtstärke 210 lm, Li-Ionen Akku, LCD Kapazitätsanzeige, verstellbarer Leuchtenkopf, Notlichtfunktion.
- Kfz-Ladegeräte 12/24 V**
- 480 542** für 1 Stück Knickkopf-Handleuchte HL 25 EX LED **66,00**
480 544 für 3 Stück Knickkopf-Handleuchte HL 25 EX LED **190,00**
480 546 für 5 Stück Knickkopf-Handleuchte HL 25 EX LED **300,00**
- Netz-Ladegeräte 230 V**
- 480 547** für 1 Stück Knickkopf-Handleuchte HL 25 EX LED **74,00**
480 549 für 3 Stück Knickkopf-Handleuchte HL 25 EX LED **215,00**
480 553 für 5 Stück Knickkopf-Handleuchte HL 25 EX LED **339,00**
480 685 Ersatz-Akku für HL 25 Ex Leuchte ACCULUX **99,00**
- 480 640 ACCULUX Handleuchte HL 12 EX** **auf Anfrage**
Akku-Ausführung aufladbar, mit Power-LED mit Li-Ionen-Akku, Ex-Zonen 0 / 20, Schutzart IP 67, 2 Schaltstufen mit Leuchtdauer ca. 5 h/11 h, Lichtstärke ca. 170 lm, Kapazitätsanzeige. Gewicht ca. 0,28 kg. Zur Ladung ist die Ladestation der HL 20 EX verwendbar.
- 480 641 ACCULUX Handleuchte HL 12 EX** **auf Anfrage**
Batterie-Ausführung mit Power-LED, Ex-Zonen 0/20, Schutzart IP 67, 2 Schaltstufen mit Leuchtdauer ca. 5 h/11 h, Lichtstärke ca. 170 lm, Kapazitätsanzeige. Gewicht ca. 0,28 kg.

Akku Nickel-Metall-Hydrid (NiMH)
(Sekundärzellen) wiederaufladbar

| | Type | Spannung | IEC-Type | Maße | |
|----------------|--------|-------------------|----------|--------------|--------------|
| 480 630 | Baby | 1,24 V/ 4.500 mAh | (C)HR14 | 26 x 49 mm | 5,50 |
| 480 631 | Mono | 1,24 V/10.000 mAh | (D)HR20 | 33,5 x 61 mm | 15,40 |
| 480 632 | Mignon | 1,24 V/ 2.850 mAh | (AA)HR06 | 15 x 51 mm | 4,60 |
| 480 633 | Micro | 1,24 V/ 1.000 mAh | (AAA) | 10,5 x 44 mm | 3,40 |

Alkali-Mangan Batterien (Primärzellen)
IEC 60086-1:2011) DIN EN 60086-1:2011 –
nicht ladbare Zellen

| | Type | IEC-Type | Maße | |
|----------------|--|----------|--------------------------|-------------|
| 480 700 | Mono 1,5 V, ca. 95 g | LR20 | 34 x 61,5 mm | 2,35 |
| 480 701 | Baby 1,5 V, 46 g | LR14 | 26 x 50 mm | 1,85 |
| 480 702 | Mignon 1,5 V, 21 g | LR6/AA | 14,5 x 50,5 mm | 1,20 |
| 480 709 | Micro/AAA 18 g | LR03/AAA | 9 x 43 mm | 1,25 |
| 480 704 | Energieblock 9 V, ca. 95 g | 6LR61 | 26,5 x 17,5 x 48,5 mm | 4,50 |
| 480 706 | Spezial-Block 6 V, 550 g, 2 Federkontakte | 4LR25 | 67 x 67 x 102 mm | 3,60 |

Leuchtmittel für Beleuchtungsgeräte

| | | | |
|----------------|---|--|---------------|
| 480 929 | Glühlampe 3,5 V / 0,2 A für Einsatzstab | | 1,40 |
| 480 930 | Hauptlampe 4,8 V / 8 W Sockel BA 15 d für S-5 und Baureihe HK, HKE, HKEB, H 100, HB 100 | | 9,50 |
| 480 931 | Hauptlampe 4,8 V / 5 W Sockel BA 15 d für S-5 und Baureihe HK, HKE, HKEB, H 100, HB 100 | | 8,50 |
| 480 932 | Hauptlampe 4,8 V / 5 W Sockel BA 15 d (Edelgas) Baureihe | | 21,30 |
| 480 933 | Sparlampe 4,8 V / 1,5 W Sockel BA 9 s für S-5 und Baureihe HK, HKE, HKEB, H 100, HB 100 | | 2,30 |
| 480 943 | Hauptlampe 5,5 V / 5,5 W Sockel BA 15 d (Halogen) für HSE 7 und SEB 8 | | 38,40 |
| 480 944 | Hauptlampe Halogen 4,0 V / 3,4 W / 0,5 Ah für HALO 4 Ex | | 15,30 |
| 480 945 | Nebenlampe Halogen 3,7 V / 1,1 W / 0,3 Ah für HALO 4 Ex | | 4,50 |
| 480 948 | Xenon-Lampe für SLE15 4,0 V / 2,0 W / 0,8 A | | 6,10 |
| 480 947 | Glühlampe Halogen 3,6 V / 3,6 W für Adalit L-2000 | | 11,35 |
| 480957 | LED-Leuchtmittel 3 W Hauptlampe ADALIT L-2000 L | | 25,00 |
| 480958 | LED-Leuchtmittel 1 W Nebenlampe ADALIT L-2000 L | | 17,00 |
| 480959 | XENON-Leuchtmittel 4 V / 3.2 W Hauptlampe 10 für HSE | | 18,40 |
| 480969 | Leuchtmittel 4 V/1.1 W für HSE 10 Nebenlampe | | 5,20 |
| 480 950 | Leuchtmittel 35 W / 24 V für AS 200 Xenon Sockel (D2S), Gewicht ca. 20 g. | | 116,00 |

Halogen-Glühlampen

| | | |
|----------------|-----------------------------------|-------------|
| 480 935 | H-1 DIN 72601, 12 V/55 W | 4,80 |
| 480 937 | H-3 DIN 72601, 12 V/55 W | 4,80 |
| 480 939 | H-1 DIN 72601, 24 V/70 W | 7,20 |
| 480 940 | H-3 DIN 72601, 24 V/70 W | 7,20 |
| 480 941 | 2-Stiftsockel G6, 35, 12 V/100 W | 8,00 |
| 480 942 | 2-Stiftsockel G6, 35, 24 V/250 WS | 8,50 |



480 630



480 631



480 632



480 633



480 700



480 701



480 702



480 709



480 704



480 948



480 935



480 941



480 860



480 850



480 870

Elektronik-Ladegeräte

Für Feuerwehr-, Rettungs- und Kommunalfahrzeuge. Eine eingebaute Elektronik überwacht den Ladevorgang und unterbricht diesen bei Erreichen einer bestimmten Spannung. Sinkt diese Spannung ab, wird der Ladevorgang wieder eingeleitet. Ein Überwachen des Ladevorgangs ist nicht erforderlich, die Batterie kann nicht überladen werden. Ein Ausbau oder Abklemmen der Batterie ist nicht notwendig.

Technische Daten:

Netz: 230 V, 50 / 60 Hz
 Ladespannung: 12 V, 24 V, 12 V und 24 V
 Ladestrom: max. 6 A eff, 4 A arithmetisch
 Amperemeter: 0 - 8 A
 Netzkabel: 2 m mit Eurostecker
 Schutzklasse: II (Schutzisoliert) nach VDE 0551
 Maße: 230 x 165 x 165 mm (ohne Anbauteile)

Mit Universalmontage-Bügel für Wand- und Deckenbefestigung geeignet, Gerät schwenkbar. (Abmessung Decke/Geräteunterkante 240 mm) Mit hochflexiblem Spiralkabel ausziehbar auf 4,60 m und Ladestecker DIN14690.

| Typ | | Gewicht | |
|---------|--|---------|--------|
| 480 860 | Elektronik-Ladegerät 12 V | 3,80 kg | 265,00 |
| 480 861 | Elektronik-Ladegerät 24 V | 5,60 kg | 285,00 |
| 480 864 | Elektronik-Ladegerät 12/24 V (umschaltbar) | 5,60 kg | 315,00 |

Mit Universal-Montagebügel für Wand und Decke geeignet. Gerät schwenkbar (Abmessung Decke/Geräteunterkante 240 mm). **Mit integriertem Kabelaufroller**, 5 m Kabel und Ladestecker DIN14690.

| | | | |
|---------|--|---------|--------|
| 480 866 | Elektronik-Ladegerät 12 V | 7,50 kg | 447,00 |
| 480 867 | Elektronik-Ladegerät 24 V | 8,70 kg | 463,00 |
| 480 868 | Elektronik-Ladegerät 12/24 V (umschaltbar) | 8,70 kg | 483,00 |

480 850 Batterieladegerät TNE 7 - Feuerwehr 595,00

Die Ladegeräte der Reihe TNE 7 sind für den stationären Betrieb in Fahrzeughallen bestimmt und dienen in erster Linie dazu, die beim Einsatz verbrauchte Energie nachzuladen, zusätzlich angeschlossene Verbraucher zu versorgen und die Entladung der Kraftfahrzeugbatterie zu verhindern. Das Gerät ist für eine Netzspannung von 230 V / 50 Hz ausgelegt und eignet sich zum Laden von 12 und 24 Volt-Batterien. Die Umschaltung auf die entsprechende Ladespannung (12 oder 24 Volt) erfolgt automatisch. Die Anzeige von Ladespannung bzw. Störung erfolgt durch 5 LEDs. Für Wand- und Deckenmontage.

Technische Daten:

Netz: 230 V / 50 Hz
 Ladespannung: 12 / 24 V
 Ladestrom: Hauptladebereich 7,5 Amp. eff. 5 Amp. arithm.
 Maße: 290 x 165 x 165 mm
 Gewicht: ca. 7,00 kg

480 869 Selbsttrennende Steckvorrichtung 22,00

komplett montiert, bestehend aus Kupplung und Stecker. Gewicht ca. 50 g.

Zentralstation (z. B. in der Einsatzzentrale stehend). Auf einen Blick können sämtliche Fahrzeuge bzw. deren Batterien überwacht und kontrolliert werden.

480 870 Zentralstation für 6 Stellplätze, 24 V 2.630,00

komplett mit 6 Stück Abzweigkästen und montiertem Spiralkabel (ohne weiteres Leitungsmaterial). Maße (LxBxH): ca. 520 x 320 x 470 mm, Gewicht ca. 50,00 kg.

Prozessgesteuertes Ladegerät TNP

Ladung nach IU-Kennlinie (DIN 41772), LED-Leuchten zur Erkennung des Ladezustandes/ Störung, optional Temperaturüberwachung mit Reduzierung des Ladestroms bei Übertemperatur, optional Ausgabe der Daten über serielle Schnittstelle, optional Fernanzeige. Mit Spiralkabel ca. 6 m lang, Netzkabel ca. 2 m lang, Ladestecker DIN 14690, Universalbügel für Montage an Wand oder Decke. Maße (BxHxT) 230 x 165 x 165 mm, Gewicht ca. 5,80 kg.

| | | |
|----------------|--|---------------|
| 480 881 | TNP-High-Tech-Ladegerät 12 V | 390,00 |
| 480 882 | TNP-High-Tech-Ladegerät 24 V | 415,00 |
| 480 883 | TNP-High-Tech-Ladegerät 12 / 24 V umschaltbar | 450,00 |

Vollelektronisches Bordlade- und Regelgerät

zum Laden von Zusatzbatterien (Stromerzeuger, Tragkraftspritzen) aus der Fahrzeugbatterie. Vollelektronische Regelung, Kurzschluss- und Verpolschutz eingangs- und ausgangsseitig, Sicherheitsstrombegrenzung, einstellbare Ladespannung und -strom, LED-Anzeige. 5 m Spiralkabel und Ladestecker DIN 14690. Maße (BxHxT) 215 x 125 x 65 mm, Gewicht ca. 1,20 kg.

| | | |
|----------------|--|---------------|
| 480 822 | Bordladegerät für 12 V Eingangsspannung | 290,00 |
| 480 823 | Bordladegerät für 24 V Eingangsspannung | 290,00 |

Energieboxen

sind Versorgungszentren für eine effektive Energiezufuhr von der Decke oder der Wand zu den Fahrzeugen in den Fahrzeug-Boxen. Diese sind kompakt gebaut und mit flexiblen Leitungen ausgestattet bzw. in unterschiedlichen Gerätevarianten. Für Druckluft, Netz 230 V und Ladeversorgung. Bei integriertem Ladegerät 230 V / 50 Hz Netzanschluss über Kabel mit Eurostecker. Druckluft bis 10 bar Betriebsdruck. Universal-Montage. Stahlblechgehäuse lackiert. Maße (LxBxH) 440 x 360 x 220 mm.

| | | |
|----------------|---|-----------------|
| 480 872 | Energiebox I – ohne Ladegerät, | 900,00 |
| | mit integrierten Kabelaufrollern mit 5 m Kabel für Netz und Ladung und 6,5 m Druckluftleitung und Anschlussgewinde. Gewicht ca. 10,50 kg. | |
| 480 873 | Energiebox I – mit 12 V Ladeteil, | 1.102,50 |
| | mit integrierten Kabelaufrollern mit 5 m Kabel für Ladung und 6,5 m Druckluftleitung und Anschlussgewinde. Gewicht ca. 14,50 kg. | |
| 480 874 | Energiebox I – mit 24 V Ladeteil, | 1.102,50 |
| | mit integrierten Kabelaufrollern mit 5 m Kabel für Ladung und 6,5 m Druckluftleitung und Anschlussgewinde. Gewicht ca. 14,50 kg. | |
| 480 871 | Energiebox I – mit 12/24 V Ladeteil, umschaltbar, | 1.230,00 |
| | mit integrierten Kabelaufrollern mit 5 m Kabel für Netz und Ladung und 6,5 m Druckluftleitung und Anschlussgewinde. Gewicht ca. 17,50 kg. | |

Kompaktgerät zur Bereitstellung von Energie – Box II

mit eingebautem Kompressor für Druckluft (Druckluftherhaltung für Bremssystem) mit eingebautem, elektronischem Ladegerät für Ladung und Ladeerhaltung mit eingebauten Kabel- und Schlauchaufrollern zur Versorgungszuführung.

Technische Daten:

Kompressor wartungsfrei 230 V / 50 Hz IP 54, Leistung 60 l/min., 7 bar. Bei integriertem Ladegerät 230 V/50 Hz Netzanschluss über Kabel mit Eurostecker. Druckluft bis 10 bar Betriebsdruck. Universal-Montage. Stahlblechgehäuse lackiert. Maße (LxBxH) 590 x 325 x 250 mm.

| | | |
|----------------|---|-----------------|
| 480 878 | Energiebox II – mit 12 V Ladeteil, mit Kompressor | 2.347,70 |
| | mit integrierten Kabelaufrollern mit 4 m Kabel für Ladung und 6,5 m Druckluftleitung und Anschlussgewinde. Gewicht ca. 24,00 kg | |
| 480 879 | Energiebox II – mit 24 V Ladeteil, mit Kompressor | 2.347,70 |

mit integrierten Kabelaufrollern mit 4 m Kabel für Ladung und 6,5 m Druckluftleitung und Anschlussgewinde. Gewicht ca. 24,00 kg

| | | |
|----------------|--|-----------------|
| 480 880 | Energiebox II | 2.392,50 |
| | mit 12/24 V Ladeteil umschaltbar, mit Kompressor, mit integrierten Kabelaufrollern mit 4 m Kabel für Ladung und 6,5 m Druckluftleitung und Anschlussgewinde, Gewicht ca. 28,00 kg. | |



480 883



480 872



480 880



480 833

480 833 Ladegerät NiCa **332,50**

II 3-fach für 1-3 Handscheinwerfer (neue Generation der Serien HSE / SEB) Aufnahme zum Laden von bis zu 3 Handscheinwerfern in fest montierten Ladesesseln, Netzspannung 230 V, Maße 500 x 145 x 165 mm, Gewicht ca. 4 kg, Schutzklasse II, IP 31.

480 836 Ladekabel 2-polig, mit Fw-Normstecker **63,00**

DIN 14690-C 16 einerseits, andere Seite mit Bananensteckern. Länge 3 m, Gewicht ca. 350 g.

Universal-Batterieladegerät

für Fahrzeug- und Handscheinwerferbatterien. Gerät zum Laden aller gebräuchlichen Starterbatterien und offener Batterien in Handscheinwerfern. Gerät mit Amperemeter, Schutzschalter, Spannungswahlschalter, Ladebuchse und Netzkabel.

Technische Daten:

Netzspannung: 230 V / 50 Hz

Batteriespannung: 2,4/4,8/6/12/24 V

Ladestrom: 0,9 A / 2,4 V, 1,3 A / 4,8 V, max. 4 A/6/12/24 V

Ladeverlauf: W-Kennlinie nach DIN

480 830 umschaltbar auf 2,4-4,8-6-12 V, ca. 3,00 kg **129,00**

480 831 umschaltbar auf 2,4-4,8-6-12, 24 V, ca. 3,15 kg **156,00**



480 836



480 831

Elektronische Automatik-Ladegeräte

STANDBY Ladegerät, SY 124/6 W

automatisches Batterieladegerät im Wandgehäuse, umschaltbar 12 V-6 Ah 24 V-3,5 Ah, sprühwassergeschützt. Anschlussleitung 230 V, mit Schutztrentrafo und Schutzisolierung TÜV, 0550 GS geprüft. Automatische Überwachung des Lade- und Ladeerhaltungs-Vorganges. (IU-Kennlinie nach DIN 41772) Die Geräte sind für Wand-, Decken- oder Fahrzeugmontage geeignet. Maße (BxHxT) ohne Ladekabel: 140 x 210 x 125 mm, Gewicht ca. 3,50 kg.

- | | | |
|----------------|----------------------------|---------------|
| 480 840 | Ausführung Schutzart IP 23 | 252,00 |
| 480 841 | Ausführung Schutzart IP 65 | 273,00 |

STANDBY Ladegerät, SY 324 / 10 W

automatisches Batterieladegerät im Wandgehäuse, technische Daten wie SY 124 mit höherem Dauerlaststrom, Schutzart IP 23. Maße (BxHxT) ohne Ladekabel: 150 x 250 x 160 mm, Gewicht ca. 8,00 kg.

- | | | |
|----------------|------------------------|---------------|
| 480 837 | Ausführung 12 V / 18 A | 493,50 |
| 480 838 | Ausführung 24 V / 11 A | 493,50 |

- | | | |
|----------------|---|--------------|
| 480 839 | Winkel zur Deckenmontage | 21,00 |
| | zum senkrechten Betreiben der Ladegeräte. Maße (BxHxT): 145 x 270 x 80 mm. | |

STANDBY-Laderegler für Ladung/Pufferung von verlasteten Zusatzgeräten

mit Starterbatterien bei gleichen oder auch unterschiedlichen Spannungen. Temperaturabhängige Anpassung der Ladespannung, verpolungsgeschützter Eingang, Betriebs- und Funktionsanzeige mittels LED, Ladekabel und -stecker in gezogenem Zustand spannungsfrei. Ladestrom: 3 A max., Schutzart IP 54. Maße: 130 x 108 x 44 mm, Gewicht ca. 1,20 kg.

- | | | |
|----------------|----------------------|---------------|
| 480 849 | Ausführung 12 / 12 V | 189,50 |
| 480 851 | Ausführung 24 / 12 V | 189,50 |

- | | | |
|----------------|---|--------------|
| 480 843 | Ladekabel 4 m gestreckte Leitung H07BQ-F | 72,60 |
| | mit Stecker DIN14690. | |

- | | | |
|----------------|--|---------------|
| 480 844 | Ladekabel 1,2 m Spiralkabel H07BQ-F | 135,50 |
| | ausziehbar auf ca. 4 m, mit Stecker DIN 14690. | |

- | | | |
|----------------|--|---------------|
| 480 845 | Ladekabel mit Kabelaufroller, mit 4 m Kabel und Stecker DIN14690, leichte Ausführung. | 160,00 |
| | Gewicht ca. 1,50 kg. | |

- | | | |
|----------------|---|---------------|
| 480 846 | Ladekabel mit Kabelaufroller, mit 8 m Kabel und Stecker DIN 14690, schwere Ausführung. | 319,00 |
| | Gewicht ca. 3,50 kg. | |

- | | | |
|----------------|--|--------------|
| 480 847 | Ladekabel 2 m lang, mit Polzangen | 27,00 |
|----------------|--|--------------|

- | | | |
|----------------|---|--------------|
| 480 855 | Spiralkabel H07BQ-F | 75,00 |
| | 0,50 m ausziehbar auf 1,50 m mit Ladestecker für Art.-Nr. 480 849 und 480 851 | |

- | | | |
|----------------|---|--------------|
| 480 856 | Steckdose mit Kabelsatz 0,50 m | 29,90 |
| | passend zu Spiralkabel Art. Nr. 480 855 | |



480 840



480 849



480 843



480 844



480 845



481 000



481 020



481 024



481 040



481 041



481 044



481 045

Einbau-Ladegeräte

Automatik-Ladegeräte der neuesten Generation mit intelligenter Mikroprozessor-Steuerung und robuster Leistungselektronik für eine überwachungs-freie und sichere Ladung, auch im Dauerbetrieb. Modernste IUoULadekennlinie für Blei-Säure, Gel und AGM-Batterien. Optimaler Schutz der Batterie gegen Überladung sowie der empfindlichen Verbraucher gegen Überspannung. Optische und akustische Warnung bei Batterie- oder Betriebsfehlern. Mit automatischem Programm zur Batterie-Regeneration bei langen Standzeiten. 2 Hauptladeausgänge inkl. Ladestrom-Verteiler zur gleichzeitigen Ladung der Versorgungs- und Starterbatterie selbst bei unterschiedlichen Kapazitäten oder Ladezuständen. Temperatur-Kompensation für eine automatische Anpassung der Ladespannung an die Batterie-Temperatur für eine bessere Vollladung schwächerer Batterien bei Kälte bzw. Vermeidung unnötiger Belastungen bei Hitze. Die Geräte erfüllen alle Vorgaben der DIN 14679 des FNFV.

Einbau-Ladegeräte 12 V

| | | |
|---------|---|--------|
| 481 000 | VAC 1215 F3A (15 A)* | 307,23 |
| 481 001 | VAC 1215 F3A II (Schutzklasse II 15 A)* | 338,82 |
| 481 002 | VAC 1230 F3A (30 A)* | 434,37 |

Einbau-Ladegeräte 24 V

| | | |
|---------|---|--------|
| 481 010 | VAC 2416 F3A (16 A)* | 423,95 |
| 481 011 | VAC 2416 F3A II (Schutzklasse II 16 A)* | 455,46 |
| 481 012 | VAC 2425 F3A (25 A)* | 590,76 |

Einbau-Ladegeräte DUO für 2 unabhängige Batteriekreise

Automatik-Ladegeräte wie oben, allerdings mit 2 eigenständigen und unabhängigen Ladeteilen in einem Gerät. Individuelle Einstellung von Batterietyp (Gel, AGM, Säure, Start) und -kapazität je Ladeteil.

| | | |
|---------|------------------------------|--------|
| 481 020 | VAC 1215/30 DUO (15 A/30 A)* | 675,55 |
| 481 021 | VAC 1220/40 DUO (20 A/40 A)* | 758,07 |
| 481 022 | VAC 1230/30 DUO (30 A/30 A)* | 798,24 |
| 481 023 | VAC 1230/40 DUO (30 A/40 A)* | 837,48 |

*Andere Leistungsstärken auf Anfrage

Ladegeräte zur externen Ladung in Fahrzeughallen

Elektronik-Ladegeräte zur automatischen Ladung in Fahrzeughallen mit festen oder variablen Stellplätzen. Der angeschlossene Ladestecker wird bei fehlender Batterie automatisch freigeschaltet, um Kurzschlüsse und Steckerkorrosion zu verhindern. Die Geräte erfüllen alle Vorgaben der DIN 14679 des FNFV (Ausnahme: IP21).

Ausführung mit Ölflexkabel® 4 m

| | | |
|---------|------------------------------|--------|
| 481 024 | VAC 1215 Station (12 V/15 A) | 344,12 |
| 481 030 | VAC 2416 Station (24 V/16 A) | 412,94 |
| 481 031 | VAC 1224-16 Station (16 A) | 443,53 |

Ausführung mit Spiralkabel 1,2 m (auf 5 m ausziehbar)

| | | |
|---------|------------------------------|--------|
| 481 032 | VAC 1215 Station (12 V/15 A) | 384,62 |
| 481 033 | VAC 2416 Station (24 V/16 A) | 467,48 |
| 481 034 | VAC 1224-16 Station (16 A) | 487,90 |

Zubehör für Ladegeräte

| | | |
|---------|---------------------------------------|-------|
| 481 040 | Fernbedienung S für Einbau-Ladegeräte | 40,25 |
| 481 041 | Fernanzeige für Automatic Charger Duo | 38,91 |
| 481 044 | Betriebs-Fernanzeige IP67 | 30,08 |
| 481 045 | Charger State Monitor IP 67 | 51,68 |

Lade-Wandler (Booster)

Automatische Ladung der Bordbatterie während der Fahrt. Das Gerät wird einfach zwischen Start- und Zusatzbatterie geschaltet, erfordert keinerlei Eingriff an der Motorelektrik oder der Lichtmaschine und arbeitet absolut überwachungsfrei. Mikroprozessorgesteuerte IUoULadekennlinie für optimale, batterieschonende Ladung – einstellbar auf den jeweiligen Batterietyp (Blei-Säure, Gel oder AGM-Batterie). Hohe Ladeleistung mit Schutz gegen Überladung - Rückschaltung auf reine Ladeerhaltung erfolgt automatisch.



| | | |
|----------------|------------------------------|---------------|
| 481 050 | VCC 1212-25 IUoU (12 V/12 V) | 259,33 |
| 481 052 | VCC 1224-25 IUoU (12 V/24 V) | 333,78 |
| 481 055 | VCC 2412-25 IUoU (24 V/12 V) | 269,50 |
| 481 056 | VCC 2424-25 IUoU (24 V/24 V) | 329,50 |

481 050

Lade-Wandler 45 A

| | | |
|----------------|------------------------------|---------------|
| 481 051 | VCC 1212-45 IUoU (12 V/12 V) | 329,24 |
| 481 057 | VCC 2412-45 IUoU (24 V/12 V) | 343,36 |



481 060

On Board Lade-Wandler (B2B)

DC-Ladegerät zur Ladeerhaltung und Nachladung aus dem 12 V oder auch 24 V-Fahrzeuginstrumentnetz für die 12 V-Starterbatterie von Tragkraftspritzen (TS/PFPN), mobilen Stromerzeugern und Aggregaten mit einstellbarem Ladestrom von 1 A bis 4 A (Batterie-Kapazität 10 Ah bis 100 Ah). Vollautomatische Arbeitsweise bei Ladung der Fahrzeug-Batterie. 5-stufige IU1oU2oU3-Ladekennlinien für 12 V-Blei-Säure-, Gel- und AGM-Starterbatterie-Typen für vollautomatische und überwachungsfreie Haupt-, Erhaltungs- bzw. schonende Lager-Ladung ohne „Leerkochen“ der Batterie, auch mit Temperaturkompensation. Automatische Batterie-Regenerierung und wahlweise zuschaltbarer Batterie-Trainer halten die Batterie fit. Umschaltbare Versorgung 24 V oder 12 V am Eingang mit galvanischer Trennung zum Schutz vor Korrosion am Geräteanschluss und Durchschlagen des 24 V/12 V Bordnetzes. Übersichtliche Batterie-Statusanzeige mit optischer und akustischer Alarmmeldung sowie Relais-Meldegang. Robustes Gehäuse gegen Wasser- und Schmutzeinwirkung (IP 65).



481 065

| | | |
|----------------|-------------------------------------|---------------|
| 481 060 | TS-Battery Charger PFPN 1204 | 159,41 |
|----------------|-------------------------------------|---------------|

Zubehör zu On Board Lade-Wandler (B2B)

| | | |
|----------------|---|--------------|
| 481 065 | Spiralkabel 0,8 m , ausziehbar auf 2 m Länge | 16,64 |
|----------------|---|--------------|

Battery Protector 100 (DIN EN 1789)

Schützt die Batterie vor gefährlicher Tiefentladung und die angeschlossenen Verbraucher vor Unter- bzw. Überspannung. Eine intelligente Schaltschwellen-Automatik erkennt eigenständig, ob eine große oder sehr kleine Last geschaltet werden muss. Wahlweise ist auch der Betrieb mit drei festgelegten Schaltschwellen möglich, wobei das Gerät mit Schaltströmen von 180 A auch für große Lastkreise einsetzbar ist. Höhere Einstellwerte erhalten dabei die Startfähigkeit von Einsatzfahrzeugen, die nur über einen Batteriekreis verfügen (DIN EN 1789). Optischer (LED) und akustischer (abschaltbarer Beeper) Voralarm sowie separater Warnschaltausgang. NOT-EIN-Funktion für manuellen Eingriff in die Abschaltautomatik. Über externen Schalter als fernbedienbarer Batterie-Hauptschalter verwendbar.



481 070

| | | |
|----------------|--|---------------|
| 481 070 | Battery Protector 100 (12 V/24 V) | 113,61 |
|----------------|--|---------------|



482 043 / 482 211

- 482 040 AIRSTAR Beleuchtungsballon SIROCCO K2 1.650,00**
Halogen 2000 W Leistung, Horizontaler Hüllen \varnothing 1,10 m, Lichtleistung 50.000 Lumen, beleuchtete Fläche DIN EN 1838:2013-10 ca. 1.400 m², Einsatzhöhe 2,5 bis 5 m, Aufblaszeit 1 Min., Windresistenz: 100 km/h, Anschlussleitung 10 m mit Schuko-Stecker, geringer Platzbedarf auf ist ein selbstaufrichtender Ballon. Mit dem integrierten Unterdruckgebläse füllt sich die Hülle innerhalb weniger Sekunden und der Ballon ist arbeitsbereit. Der Ballon wurde speziell für die Anforderungen der Rettungsdienste wie Feuerwehr, Polizei, SMH oder THW entwickelt. Neuartige Lichtverteilung für hohe Flächenausleuchtung. Der Ballon kann auf ein handelsübliches Stativ aufgesetzt werden. Optional spezielle Windstative. Packmaße (LxBxH) ca. 1100 x 300 x 300 mm im Transportzylinder. Stromversorgung 240 V / 50 Hz Schalter, 10 A, Schutzart IP54, Gewicht ca. 8,00 kg.
- 482 042 AIRSTAR Beleuchtungsballon SIROCCO 1000 1.480,00**
HI-T 2MI-1K 1000 W HTI (HQI) Lampe 230 V /50 Hz, 10 A, Schutzart IP54, Horizontaler Hüllen \varnothing 1,20 m, Lichtleistung 80.000 Lumen, beleuchtete Fläche DIN EN 1838:2013-10 ca. 1.500 m² mit min. 5 Lux, Einsatzhöhe 2,5 bis 5 m, Aufblaszeit 1 Min., Windresistenz ca. 80 km/h, Anschlussleitung 10 m mit Schuko-Stecker, geringer Platzbedarf. Mit dem integrierten Unterdruckgebläse füllt sich die Hülle innerhalb weniger Sekunden und der Ballon ist arbeitsbereit. Er wurde speziell für die Anforderungen der Rettungsdienste wie Feuerwehr, Polizei, SMH oder THW entwickelt. Neuartige Lichtverteilung für hohe Flächenausleuchtung. Mittels Adapter (Art. 482 041) für Standard-Stativ mit Normzapfen 30 mm oder für Windstative (Art. 482 211 u. ä.). Packmaße (LxBxH) ca. 1100 x 300 x 300 mm im Transportzylinder, Gewicht ca. 8,00 kg (ohne Vorschaltgerät 482 048).
- 482 048 Vorschaltgerät für AIRSTAR Beleuchtungsballon SIROCCO 1000 HI-T 2MI-1K (482 042) 595,00**
 230 V /50 Hz, 10 A, Schutzart IP54, Maße ca. 300 x 20 x 170 mm Ku Gewicht ca. 12 kg.
- 482 043 AIRSTAR Beleuchtungsballon CRYSTAL 160 3.206,00**
Halogen WR 2400 W Leistung, Stromversorgung: 240 V / 50 Hz Schalter, 10 A, Schutzart IP54, Horizontaler \varnothing 1,60 m, Lichtleistung 54.150 Lumen, beleuchtete Fläche DIN EN 1838:2013-10 ca.2.100 m², Einsatzhöhe 2,5 bis 5 m, Aufblaszeit 4 Min., Windresistenz: 80 km/h, Anschlussleitung: 10 m mit Schuko-Stecker. Mit dem integrierten Unterdruckgebläse füllt sich die Hülle innerhalb weniger Minuten und der Ballon ist arbeitsbereit. Mit der neuartigen Lichtverteilung wird eine gute Flächenausleuchtung von bis zu 2.500 m² erreicht. Der Ballon kann auf ein handelsübliches Stativ aufgesetzt werden. Optional stehen auch spezielle Windstative im Angebot. Packmaße (LxBxH) ca. 810 x 450 x 330 mm in Transportbox. Gewicht ca. 22,00 kg
- 482 044 AIRSTAR Beleuchtungsballon SIROCCO 1200 HMI-HR 2.115,00**
 1200 W (Tageslicht) Leistung, Horizontaler \varnothing 1,10 m, Lichtleistung 110.000 Lumen, beleuchtete Fläche DIN EN 1838:2013-10 ca. 2.500 m², Einsatzhöhe 2,5 bis 5 m, Aufblaszeit 45 sec, Windresistenz 100 km/h, Anschlussleitung 10 m mit Schuko-Stecker, ist ein selbstaufrichtender Ballon. Mit dem integrierten Unterdruckgebläse füllt sich die Hülle innerhalb weniger Sekunden und der Ballon ist arbeitsbereit. Der Ballon wurde speziell für die Anforderungen der Rettungsdienste wie Feuerwehr, Polizei, SMH oder THW entwickelt. Die neuartige Lichtverteilung sorgt für eine hohe Flächenausleuchtung. Der Ballon kann auf ein handelsübliches Stativ aufgesetzt werden. Optional sind auch spezielle Windstative im Angebot. Packmaße (LxBxH) ca. 1100 x 300 x 300 mm im Transportzylinder (ohne Vorschaltgerät 482 049), Gewicht ca. 12,00 kg.
- 482 049 Vorschaltgerät für AIRSTAR Beleuchtungsballon SIROCCO 1200 HMI-HR (482 044) 1.010,00**
 Stromversorgung: 240 V / 50 Hz 10 A, Schutzart IP54, Maße ca. 520 x 320 x 230 mm Metall, Gewicht ca. 12 kg.

482 041 Adapter für Beleuchtungsballon 22,80
 (für Art. 482 040 + 482 043) zur Aufnahme in den ø 30 mm Normaufnahmezapfen vom Stativ. Gewicht ca. 1,00 kg.

Zubehör
482 211 Dreibeinestativ 5,50 m für Beleuchtungsballon, 410,00
 ausziehbar auf ca. 5,50 m teleskopartig, in jeder Lage arretierbar. Packmaße ca. (LxBxT) 2100 x 150 x 260 mm, Gewicht ca. 17,60 kg.

482 051 Leuchtmittel Halogen IRC 400 W / 230 V - R7s 13,00
 für CRYSTAL WR (6 Stück im Gerät) per Stück

482 055 Leuchtmittel HTI 1000 W / 230 V - E40 220,00
 für SIROCCO HTI

482 056 Leuchtmittel Halogen 1000 W / 230 V - R7s 19,70
 für SIROCCO K2

482 045 AIRSTAR Beleuchtungsballon LED SIROCCO-M 2.220,00
 6 x 100 W Leistung neutrale Lichttemperatur, All-in-One Produkt (integriertes Vorschaltgerät), horizontaler ø 0,90 m, Lichtleistung 60.000 Lumen Power LED, beleuchtete Fläche DIN EN 1838:2013-10 ca. 3.300 m², Einsatzhöhe 2,5 bis 5 m, Aufblaszeit 45 sec, Windresisten 100 km/h, Anschlussleitung 10 m mit Schuko-Stecker, ist ein selbstaufrichtender Ballon. Mit dem integrierten Unterdruckgebläse füllt sich die Hülle innerhalb weniger Sekunden und der Ballon ist arbeitsbereit. Der Ballon wurde speziell für die Anforderungen der Rettungsdienste, wie Feuerwehr, Polizei, SMH oder THW entwickelt. Mit der neuartigen Lichtverteilung wird eine hohe Flächenausleuchtung erreicht. Der Ballon kann auf handelsübliches Stativ aufgesetzt werden. Optional stehen auch spezielle Windstative im Angebot. Packmaße (Lxø) ca. 1000 x 260 mm im Transportzylinder, Gewicht ca. 13,00 kg.

482 047 AIRSTAR Beleuchtungsballon LED SIROCCO 2 -S 1.890,00
 6 x 10 W mit Akku Li-Ion Leistung neutrale Lichttemperatur, All-in-One Produkt (integriertes Vorschaltgerät) mobil und vielseitig, Akku-Betrieb, Horizontaler ø 0,60 m, Höhe 0,45 m, Lichtleistung 6.000 Lumen Power LED, beleuchtete Fläche DIN EN 1838:2013-10 ca.480 m², Einsatzhöhe 2,5 bis 5 m, Aufblaszeit 45 sec, Windresistenz: 100 km/h, Batterieleistung: 48 V - 10 Ah - Li-Ion, Schutzklasse IP 54, ist ein selbstaufrichtender Ballon. Mit dem integrierten Unterdruckgebläse füllt sich die Hülle innerhalb weniger Sekunden und der Ballon ist arbeitsbereit. Der Ballon kann auf ein handelsübliches Stativ aufgesetzt werden. Lieferumfang: 1 Lichtballon mit Hülle und Lampe, 1 Batterie, 1 Ladegerät, 1 Teleskopstange, 1 Ersatzteilset, Bedienungsanleitung, 1 Handschuh, 1 Explorer Case, Packmaße (LxBxH) 670 x 510 x 260 mm, Gesamtgewicht ca. 20,00 kg. Nettogewicht Ballon 3,00 kg.



482 045



482 047



482 170



482 173



482 174



482 177



482 185 / 482 186 / 482 187

Großflächen-, Arbeitsleuchten

zur großflächigen Ausleuchtung von Arbeits- und Einsatzstellen, Befestigung auf Stativ oder hängend durch Aufhängering und Karabinerhaken. Optimale Einsatzhöhe 3,50 m, keine Abkühlzeit. Hohe Arbeitssicherheit durch 8 kreisförmig angeordnete Lampen, Wahlschalter zwischen dem Betrieb aller 8 Lampen oder halbkreisförmiger Ausleuchtung mit Betrieb von 4 nebeneinander befindlichen Lampen. Internes Gebläse, Übertemperaturschutz mit eingebautem Temperaturschalter, minimal empfohlene Generatorleistung 1 kW.

482 170 ApolloLED2, 10 m Anschlussleitung 1.900,00

8 kreisförmig angeordnete LED-Lampen mit je 5 LEDs à 10 W, Lichtstrom 53.7600 Lumen, Lichtfarbe: 5000 K, volle Leistung sofort, 2 Netzteile, beim Ausfall eines Netzteils leuchten 4 Lampen weiter. Anschluss 230 V/500 W, 10 m Anschlussleitung mit Schutzkontaktstecker, Schutzart IP 68, Lampe Schutzart IP 44. Maße (øxH) 208 x 900 mm, Gewicht ca. 11,00 kg.

482 171 ApolloLED2, 5 m Anschlussleitung 1.890,00

8 kreisförmig angeordnete LED-Lampen mit je 5 LEDs à 10 W, Lichtstrom 53.7600 Lumen, Lichtfarbe: 5000 K, volle Leistung sofort, 2 Netzteile, beim Ausfall eines Netzteils leuchten 4 Lampen weiter. Anschluss 230 V/500 W, 5 m Anschlussleitung mit Schutzkontaktstecker, Schutzart IP 68, Lampe Schutzart IP 44. Maße (øxH) 208 x 900 mm, Gewicht ca. 11,00 kg.

482 173 Stativ für ApolloLIGHT und ApolloLED 520,00

hohe Standsicherheit, Ein- und Ausfahren mittels Handkurbel, Höhe eingefahren 1,55 m, ausgefahren 3,58 m, Gewicht ca. 21,5 kg.

482 174 Stativ Gelenk für ApolloLIGHT und ApolloLED 144,00

Neigung bis max. 45°

482 175 Abspannset für Stativ 206,00

bestehend aus 3 Seilen, Edelstahl, ø 5 mm, 3 Karabinerhaken Edelstahl V2A, 3 Bodennägeln 8 x 180 mm, 3 Bodenankern 20 x 240 mm.

482 176 Adaptereinsatz zur Verwendung der ApolloLIGHT und ApolloLED 100,00

auf einem Stativ mit Zapfen nach DIN 14640, dazu wird der Adapter in die Aufnahme der Leuchte geschraubt, ca. 0,90 kg.

482 177 Transportkoffer zur Aufnahme der ApolloLIGHT oder ApolloLED 253,00

PVC-beschichtete Multiplexplatte aus Birke mit Aluminium-Winkelprofil an allen Außenkanten, 3 Klappgriffe, Gummifüße, Farbe blau RAL 5010. Maße (LxBxH) 1180 x 280 x 300 mm, ca. 8,6 kg.

482 178 Tragetasche für Kurbelstativ 62,00

Lichtsystem AIR LIGHT-Schnelleinsatz-Leuchte

mit gelbem Blinklicht und 2 ultra-hellen LED-Scheinwerfern an bis zu 2,20 m hohem Mast, mit 12 V Akku-System und Ladefunktion, spritzwasser- und staubgeschützt, geeignet zum schnellen Einsatz, laden, starten und Betrieb von 12 V-KFZ, Mobiltelefonen, GPS und 12 V Lüftern. Kann über 12 V und 230 V kontinuierlich geladen werden! Mit außenliegenden Batterieanschlüssen für Starterkabel. Maße (LxBxH) 440 x 200 x 630 mm, Gewicht ca. 22,00 kg.

482 185 AIR LIGHT 2 - 7000 Lumen 1.900,00

über 5 h Betriebsdauer

482 186 AIR LIGHT 2 - 4000 Lumen 1.150,00

über 14 h Betriebsdauer

482 187 AIR LIGHT 2 - 8600 Lumen 2.250,00

über 5 h Betriebsdauer

ALDEBARAN® 360° FLEX SERIE

Großflächen-, Arbeitsleuchten

Geeignet zur großflächigen Ausleuchtung von Arbeits- und Einsatzstellen sowie für Großbaustellen und Veranstaltungen, flexibler Anstellwinkel der Lichtelemente ermöglicht die stufenlose Verstellung zwischen 360° Rundumlicht und nach unten gerichteter Umfeldbeleuchtung für die optimale Ausleuchtung, Schalter zum Umschalten zwischen halbseitiger (180°) und voller (360°) Beleuchtung, stufenlos dimmbare Leistung (nur LED-Ausführung). Fertig aufgebaut und einsatzbereit in etwa 3 Minuten, keine Vorwärm-, keine Abkühlzeit. Aufnahmehülse \varnothing 30 mm für Aufsteckzapfen C DIN 14640 zur Verwendung mit einem Stativ mit Zapfen nach DIN 14640, integrierter Haltehaken zur hängenden Befestigung.

482 280 ALDEBARAN® 360° FLEX LED 960 2.940,00

Lichtstrom 100.000 Lumen durch 4 LED-Module à 240 W, Anschluss 230 V/960 W mit 7 m Anschlussleitung und Schutzkontaktstecker Schutzart IP 68, Leuchte Schutzart IP 54. (øxH) 235 x 812 mm, ca. 20 kg.

482 282 ALDEBARAN® 360° FLEX LED 600 COMPACT 2.100,00

Lichtstrom 60.000 Lumen durch 4 LED-Module à 150 W, Anschluss 230 V/600 W mit 7 m Anschlussleitung und Schutzkontaktstecker Schutzart IP 68, Leuchte Schutzart IP 54. (øxH) 235 x 537 mm, ca. 15 kg.

482 281 ALDEBARAN® 360° FLEX LED 360 IP65 2.100,00

Lichtstrom 40.000 Lumen durch 4 LED-Module à 90 W, Anschluss 230 V/320 W mit 7 m Anschlussleitung und Schutzkontaktstecker Schutzart IP 68, Leuchte Schutzart IP 65. (øxH) 235 x 812 mm, ca. 18,00 kg.

482 290 Kurbelstativ für die 360° FLEX SERIE 499,00

Höhe (ausgezogene Länge) 3,75 m, Höhe (eingeschobene Länge) 1,73 m, Belastung max. 30,00 kg, Gewicht ca. 22,50 kg.

482 297 Transportkoffer für ALDEBARAN® 360° FLEX LED 600 COMPACT 255,00

Schaumstoffauskleidung. Maße (LxBxH) 740 x 295 x 313 mm, ca. 9,00 kg.

482 296 Transportkoffer 279,00

für ALDEBARAN® 360° FLEX LED 360 IP65, FLEX LED 960, Schaumstoffauskleidung. Maße (LxBxH) 840 x 395 x 325 mm, ca. 12 kg.

482 298 Transporttasche 299,00

für ALDEBARAN® 360° FLEX LED 360 IP65, FLEX LED 960.

482 299 Transporttasche 269,00

für ALDEBARAN® 360° FLEX LED 600 COMPACT.



482 282



482 280



482 281



482 290



482 296



482 350 / 482 381 / 482 390



482 370 / 482 381



482 370 / 482 392

Beleuchtungsballons POWERMOON®

Tageslichtähnliche Lichtverhältnisse durch gleichmäßig angenehmes Licht, welches – durch die Ballonhülle gestreut – Schlagschatten fast völlig verschwinden lässt. Die untere Seite der Schirmleuchte streut das Licht, während die obere, aluminiumbeschichtete Seite für eine hohe Lichtausbeute nach unten sorgt. Schon bei einer Installationshöhe von nur 3 – 5 m wird eine optimale Lichtverteilung erreicht. Ausklappbarer Kranhaken zum Aufhängen. Oberhülle Farbe blau, Unterhülle aus blendfreiem und gut lichtdurchlässigem Spinnaker-Nylon, Reflektorhülle Glasfaser-/Aramidgewebe. Federschirm-Mechanismus mit schnell einrastender Pull-Down-Lösung zu öffnen und zu schließen, komplett aus korrosionsfreiem Edelstahl und Aluminium. Vibrations- und erschütterungsresistent durch Verwendung von LEDs, sofortige Einsatzbereitschaft, sofortiges Wiedereinschalten, keine Zündzeit, windresistent bis 100 km/h, Schutzart IP 54.

482 350 LEDMOON® 400 1.449,00

zum direkten Anschluss an 230 V, 500 W, 2,2 A, Lichtstrom ca. 50.000 Lumen. 7 m Anschlussleitung mit druckwasserdichtem Schuko®-Stecker Schutzart IP 68, Ballon-ø horizontal 900 mm, vertikal 600 mm, Packmaß (Lxø) 1140 x 250 mm, Lieferung ohne Transporttasche, Gewicht ca. 11,00 kg.

482 351 LEDMOON® 600 1.649,00

zum direkten Anschluss an 230 V, 650 W, 2,7 A, Lichtstrom ca. 75.000 Lumen. 7 m Anschlussleitung mit druckwasserdichtem Schuko®-Stecker Schutzart IP 68. Ballon-ø horizontal 900 mm, vertikal 600 mm, Packmaß (Lxø) 1140 x 250 mm, Lieferung ohne Transporttasche, Gewicht ca. 12,00 kg.

482 353 LEDMOON® 2000 3.800,00

zum direkten Anschluss an 230 V, 2100 W, 11 A, Lichtstrom ca. 250.000 Lumen. 7 m Anschlussleitung mit druckwasserdichtem Schuko®-Stecker Schutzart IP 68. Ballon-ø horizontal 1000 mm, vertikal 750 mm, Packmaß (Lxø) 1290 x 250 mm, Lieferung ohne Transporttasche, ca. 15,50 kg.

482 360 LED-MASTER 400 2.299,00

zum Anschluss an 12/24 V, 400 W, 41/20 A bei 12/24 V, Lichtstrom ca. 50.000 Lumen. 7 m Anschlussleitung mit Schwachstrom-Stecker (NATO-Stecker), Ballon-ø horizontal 900 mm, vertikal 600 mm, Packmaß (Lxø) 1140 x 250 mm, Lieferung ohne Transporttasche, ca. 11,00 kg.

482 361 LED-MASTER 700 2.959,00

zum Anschluss an 12/24 V Gleichstrom, 700 W, 70/35 A bei 12/24 V, Lichtstrom ca. 90.000 Lumen, mit 7 m Anschlussleitung mit Schwachstrom-Stecker (NATO-Stecker), Ballon-ø horizontal 900 mm, vertikal 600 mm, Packmaß (Lxø) 1290 x 250 mm, Lieferung ohne Transporttasche, ca. 13,00 kg.

482 370 Arbeitsleuchte LED-COMPACT 600 W 2.959,00

zum Anschluss an 12/24 V (nicht umschaltbar/ bei Auftrag bitte angeben) 600 W, 25 A, Lichtstrom ca. 60.000 Lumen, Glaszylinder-ø horizontal 200 mm, vertikal 500 mm, 7 m Anschlussleitung mit Schwachstrom-Stecker (NATO-Stecker). Glaszylinder Polycarbonat, gekapselt, staub- und wasserdicht, hervorstehende Gummiringe als Prallschutz. Durch Eindrehen des im Inneren befindlichen Diffusors lässt sich das Rundumflutlicht in eine diffus abstrahlende Leuchte verwandeln. Vibrations- und erschütterungsresistent durch Verwendung von LEDs, sofortige Einsatzbereitschaft, sofortiges Wiedereinschalten, keine Zündzeit, Schutzart IP 68, Lieferung ohne Transporttasche, Gewicht ca. 9,90 kg.

482 365 Gleichspannungsnetzteil **649,00**
 230 V/Ausgang 12 V oder 24 V (nicht umschaltbar / bei Auftrag bitte angeben), zum Anschluss von LED-MASTER, LED-COMPACT und LED-BEAM an 230 V Netzspannung, Eingangsspannung 230 V, Ausgangsspannung 12 V, Ausgangsleistung 1000 W, 3 m Anschlussleitung, Schutzart IP 54. Maße (LxBxH) 160 x 250 x 370 mm, Gewicht ca. 8,00 kg.

482 390 Textil-Transporttasche für LEDMOON 400 und 600 **109,00**

482 394 PVC-Transportkoffer Standard **139,00**
 für LEDMOON 400 und 600

482 395 PVC-Transportkoffer für LEDMOON 2000 und LED-MASTER 700 **289,00**

482 392 GFK-Transportkoffer für LEDMOON 400 und 600 **249,00**



482 365

Zubehör und Ersatzteile

482 382 Teleskop-Dreibein-Stativ aus STAHL **350,00**
 Höhe 4,7 m mit Anschluss passend für Leuchtballon POWERMOON, Armaturen aus Alu. Packmaß ca. 1,8 m lang, Gewicht ca. 15,00 kg.

482 380 Stativ Fiberjack® Kompakt **329,00**
 zur Verwendung mit allen Beleuchtungsballons und Beleuchtungseinheiten, Fiberglas/Aluminium, Füße mit Öffnungen zur Verankerung im Boden, Höhe 3,10 m, Packmaß (Lxø) 1250 x 150 mm, Gewicht ca. 9,90 kg.



482 390

482 381 Stativ Fiberjack® Standard **389,00**
 zur Verwendung mit allen Beleuchtungsballons und Beleuchtungseinheiten, Fiberglas/Aluminium, Füße mit Öffnungen zur Verankerung im Boden, Höhe 4,70 m, Packmaß (Lxø) 1800 x 170 mm, Gewicht ca. 14,50 kg.

482 383 Abspannset, für Stativ Fiberjack® Kompakt **29,50**
 Bestehend aus 3 Abspannseilen und 3 Heringen.

482 031 Gelenk-Kugelkopf **105,00**
 zur Befestigung von Beleuchtungsballons und Beleuchtungseinheiten ohne Aufsteckzapfen C DIN 14640 an Fremdstativen in Feuerwehrausführung mit Aufsteckbohrung A DIN 14640.



482 395



482 381

482 033 Ersatzleuchtmittel, 2.000 W Halogen **48,00**
 für POWERMOON-START/ alte Ausführung.

482 035 Ersatzleuchtmittel, 1.000 W HQI Metaldampf **105,00**
 für POWERMOON



482 031



482 112



482 102



482 116



482 101

Xenon - Arbeitscheinwerfer

Großflächige und weitreichende Ausleuchtung durch D2S Xenon-Leuchtmittel und FF Reflektor Technik. Für stehenden und hängenden Anbau, schwarzes Gehäuse aus glasfaserverstärktem Kunststoff mit vorstehendem Rand zum Schutz der Streuscheibe. Ein Xenon-Leuchtmittel liefert einen 2,5-fach höheren Lichtstrom bei 35 % weniger Energieverbrauch im Vergleich zu einer Halogen-Glühlampe. Der Scheinwerfer ist über eine 440 mm lange Leitung mit dem Vorschaltgerät verbunden. Lichtaustritt ca. 83 x 83 mm, Maße (LxBxH): 112 x 151 x 138 mm (ohne Vorschaltgerät) Gewicht ca. 800 g.

482 112 Ultra Beam Xenon 12 V mit Gasentladungslampe **349,00**

482 113 Ultra Beam Xenon 24 V mit Gasentladungslampe **349,00**

482 102 HID-250 Metaldampfentladungslampe **422,50**

ersetzt mit nur 250 W bis zu 4.000 W Halogen-Lichtleistung. Das Gehäuse erhitzt sich auch nach längerer Brenndauer nicht sehr stark und kann nach dem Einsatz wieder im Fahrzeug verlastet werden. Die Aufnahme nach DIN 14640 erlaubt eine universelle Befestigung auf Brücken und Dreibeinstativen mit dem Normzapfen nach DIN. 230 Volt / 250 Watt, Gewicht mit Kabel 11,00 kg, Gehäuse IP 66 schutzisoliert, Maße ohne Bügel (BxHxT) ca. 425 x 450 x 170 mm, Feststeller seitlicher Bügelsteller mit Nullstellung rastbar aus Edelstahl

482 057 Leuchtmittel HID-250 W / 230 V für Metaldampfentladungslampe, Gewicht ca. 110 g. **42,10**

482 116 Arbeitscheinwerfer 24 V AS 200 Xenon **340,00**

mit AMP-Stecker und Schalter – das Lichtkraftwerk, mit Xenon-Lampe. Für stehenden und hängenden Anbau, schwarzes Gehäuse aus glasfaserverstärktem Kunststoff mit vorstehendem Rand zum Schutz der Streuscheibe. Ein Xenon-Leuchtmittel liefert einen 2,5-fach höheren Lichtstrom bei 35 % weniger Energieverbrauch im Vergleich zu einer Halogen-Glühlampe. Die Integration des Xenon-Steuergerätes in das Scheinwerfergehäuse ermöglicht die praktische Handhabung und eine flexible Montage. Lichtaustritt ca. 83 x 83 mm, Maße (LxBxH) 165 x 160 x 191 mm, Gewicht ca. 1,34 kg.

482 117 Arbeitscheinwerfer 24 V AS 200 Xenon wie 482 116, jedoch mit Norm-Aufnahmestechhülse ø 30 mm Anschlussleitung 0,50 m, Stecker DIN 14 690, Feststellschraube, Gewicht ca. 1,45 kg. **451,60**

482 101 Arbeitsstellenscheinwerfer DIN 14644:2015-10 **370,50**

Glashalterahmen mit Krallen zur Aufnahme der Vorsteckscheiben. Zwei seitliche Handgriffe, eingebauter Lichtschalter, Anschlusskabel 2,3 m lang, mit Stecker C 16 DIN 14690. Ohne Halogenlampe. A 250 (Lichtaustritt) für Halogen-Glühlampen H3-12 V/55 W oder H3-24 V/70 W, Gewicht ca. 3,78 kg.

Arbeitscheinwerfer Power Beam 3000 LED

Der Starke: mit einer extra hohen Lichtleistung für Hochleistungseinsätze. Übertrifft selbst vergleichbare Xenon-Modelle. Eine homogene Ausleuchtung für optimale Sichtverhältnisse. Ideal für Lichtmasten. Lichtleistung (gemessen): 3.000 Lumen. Leistungsbedarf: 43 Watt. Multivolt 9 – 33 V, EMV CI-SPR25, Klasse 4, ADR / GGVS geprüft (DT-Stecker), empfohlener Neigungswinkel 12°, Maße 114 x 111 x 110 mm, Gewicht 1,43 kg.

482 122 für Ausleuchtung bis 300 m mit freiem Kabelende. **349,00**

482 123 für Ausleuchtung bis 80 m mit freiem Kabelende. **349,00**

Flutlichtstrahler mit Halogenlampen

Gehäuse Aluminium-Druckguss mit großen Kühlrippen. Kabelhalter mit Handgriffen, Gelenkstück mit Aufnahmehülse \varnothing 30 mm für Aufsteckzapfen C DIN 14640, druckwasserdichter Schutzkontaktstecker mit Bajonett-Verschluss nach DIN 49443, Schutzart IP 54.

- 482 001 Flutlicht-Halogen-Scheinwerfer Typ H 500 169,00**
mit 10 m Anschlusskabel, mit Halogenlampe 500 W/230 V, Maße (HxBxT) 3000 x 185 x 145 mm, Gewicht ca. 3,60 kg.
- 482 016 Flutlicht-Halogen-Scheinwerfer MEISTER BS 500 230,00**
mit 10 m Anschlusskabel, mit Halogenlampe 500 W/230 V, Maße (BxHxT) 280 x 320 x 145 mm, Gewicht ca. 5,00 kg.
- 482 005 Flutlicht-Halogen-Scheinwerfer Typ H 1000 178,00**
mit 10 m Anschlusskabel, mit Halogenlampe 1.000 Watt/230 V, Maße (HxBxT) 350 x 335 x 140 mm, Gewicht ca. 4,80 kg.
- 482 007 Flutlicht-Halogen-Scheinwerfer Typ FS 1000 c 182,00**
mit 10 m Anschlusskabel, mit Halogenlampe 1000 W/220 V, Maße (HxBxT) 370 x 280 x 138 mm, Gewicht ca. 4,20 kg.
- 482 008 Flutlicht-Halogen-Scheinwerfer Typ H 1000 SC 178,00**
einzeln mit 1 m Anschlusskabel passend für Scheinwerfer-Container Art. 482 160/482 169, Halogenlampe 1.000 W/230 V, Maße (HxBxT) 350 x 335 x 140 mm, Gewicht ca. 2,90 kg.
- 482 015 Flutlicht-Halogen-Scheinwerfer MEISTER BS 1000 228,00**
mit 10 m Anschlusskabel, mit Halogenlampe 1.000 W/230 V, Maße (BxHxT) 288 x 320 x 145 mm, Gewicht ca. 5,10 kg.
- 482 014 Flutlicht-Halogen-Scheinwerfer MEISTER BS 1000 228,00**
mit 0,30 m Anschlusskabel, mit Halogenlampe 1.000 W/230 V, Maße (BxHxT) 288 x 320 x 145 mm, Gewicht ca. 3,20 kg.
- 482 010 Flutlicht-Halogen-Scheinwerfer Typ H 1500 298,00**
mit 10 m Anschlusskabel, mit Halogenlampe 1.500 W/220 V, Maße (HxBxT) 450 x 360 x 170 mm, Gewicht ca. 5,50 kg.
- 482 017 Flutlicht- Halogen-Scheinwerfer FS 1500 365,00**
mit 10 m Anschlusskabel, mit Halogenlampe 1.500 W/220 V, Maße (HxBxT) 310 x 330 x 160 mm, Gewicht ca. 5,20 kg.



482 001



482 005



482 015



482 067



482 065

LED Flutlichtstrahler

Gehäuse Aluminium-Druckguss, Kabelhalter mit Handgriffen, Gelenkstück mit Aufnahmhülse \varnothing 30 mm für Aufsteckzapfen C DIN 14640, druckwasserdichter Schutzkontaktstecker, Stecker mit Bajonett-Verschluss nach DIN 49443 Schutzart IP 68.

482 069 LED-Flutlichtstrahler 50 W / 230 V 301,00

mit 1 m Anschlußkabel passend für Scheinwerfer-Container Art. 482 168/482 169, Hochleistungs-LEDs mit gleichzeitig geringem Stromverbrauch und hoher Lebensdauer, Lichtstrom 13.500 lm, Abstrahlwinkel ca. 150°, Maße (HxBxT) 340 x 250 x 200 mm, Gewicht ca. 2,20 kg.

482 018 LED-Flutlichtstrahler 100 W / 230 V 389,00

mit 10 m Anschlussleitung, 2 Hochleistungs-LEDs mit gleichzeitig geringem Stromverbrauch und hoher Lebensdauer, Lichtstrom 7000 lm, Abstrahlwinkel ca. 120°, Maße (HxBxT) 450 x 325 x 190 mm, Gewicht ca. 9,70 kg.

482 067 LED-Flutlichtstrahler 150 W / 230 V 416,00

mit 10 m Anschlussleitung, Hochleistungs-LEDs mit gleichzeitig geringem Stromverbrauch und hoher Lebensdauer, Lichtstrom 13.500 lm, Abstrahlwinkel ca. 150°, Maße (HxBxT) 480 x 380 x 200 mm, Gewicht ca. 5,00 kg.

482 065 LED-Flutlichtstrahler 150 W, 230 V 978,00

mit 10 m Anschlussleitung, Hochleistungs-LEDs mit gleichzeitig geringem Stromverbrauch und hoher Lebensdauer, Lichtstrom 20.000 lm, Abstrahlwinkel ca. 42°, Maße (HxBxT) 350 x 340 x 120 mm, Gewicht ca. 6,00 kg.

482 064 LED-Flutlichtstrahler 150 W, 12-24 V Kfz 848,00

mit 5 m Anschlussleitung, Hochleistungs-LEDs mit gleichzeitig geringem Stromverbrauch und hoher Lebensdauer, Lichtstrom 20.000 lm, Abstrahlwinkel ca. 42°, Maße (HxBxT) 350 x 340 x 120 mm, Gewicht ca. 5,50 kg.

482 013 LED-Flutlichtstrahler 150 W, 12-24 V Kfz 415,00

mit 10 m Anschlussleitung, 2 Hochleistungs-LEDs mit gleichzeitig geringem Stromverbrauch und hoher Lebensdauer, Lichtstrom 11.500 lm, Abstrahlwinkel ca. 120°, Maße (HxBxT) 450 x 325 x 190 mm, Gewicht ca. 6,00 kg.

482 028 Flutlichtstrahler MEISTER LED 90 AC 455,00

mit 10 m Anschlussleitung, mit 1 High Power LED L mit gleichzeitig geringem Stromverbrauch und hoher Lebensdauer, Lichtstrom 9600 lm, Maße (HxBxT) 345 x 303 x 158 mm, Gewicht ca. 6,70 kg.

482 029 Flutlichtstrahler MEISTER LED 130 AC 620,00

mit 10 m Anschlussleitung, mit 1 High Power LED L mit gleichzeitig geringem Stromverbrauch und hoher Lebensdauer, Lichtstrom 16.000 lm, Maße (HxBxT) 360 x 350 x 135 mm, Gewicht ca. 8,00 kg.

Scheinwerfercontainer für zwei Flutlichtscheinwerfer

zum schnellen Ausleuchten einer Einsatzstelle, lässt sich auf jedem Stativ mit DIN-Zapfen befestigen. Stabiles Stahlrohrgestell gelb beschichtet mit 2 Aufsteckzapfen C DIN 14640 zur Aufnahme von Flutlichtscheinwerfern mit Aufsteckhülse Ø 30 mm. An der Unterseite befindet sich eine Aufsteckhülse Ø 30 mm mit Feststellschraube zum Einsatz auf einem Stativ mit Aufsteckzapfen C DIN 14640. Der Container ist mit zwei Schukosteckdosen (IP68) ausgestattet und verfügt über ein 10 m langes Anschlusskabel, das platzsparend direkt an dem Gestell aufgewickelt werden kann.

482 160 Scheinwerfer-Container SC 325,00
ohne Scheinwerfer Art. 482 008, Maße 480 x 625 x 230 mm, Gewicht ca. 6,50 kg.

482 169 Scheinwerfercontainer-Set SC 455,00
komplett mit 2 Flutlichtstrahlern 1.000 W Halogen Art. 482008 mit 1 m Anschlussleitung, Schutzart IP 54, Maße 420 x 625 x 230 mm, Gewicht ca. 11,50 kg.

482 168 Scheinwerfercontainer-Set LED 574,00
komplett mit 2 Flutlichtstrahlern 150 W LED Halogen Art. 482 068 mit 10 m Anschlussleitung, Schutzart IP 65, Maße 420 x 625 x 230 mm, Gewicht ca. 11,50 kg.



482 169



482 168

Beleuchtungseinheit Light Bridge

Trageeinheit zum schnellen Beleuchtungsmittel-Einsatz. Auf vorhandene Stative mit Normaufnahmezapfen Ø 30 mm aufsteckbar. Leichtbauweise in Aluminium mit Rohrrahmen, Fußschoner, Anschlussleitung H07 RN-F3 G1,5 Länge 10 m mit druckwassergeschütztem Stecker DIN 49443, Befestigungszurrband und Zugentlastung, 2 Normzapfen DIN zur Aufnahme der Halogen-Flutlichtscheinwerfer. Zur Verwendung auf einem Stativ befindet sich ein Leichtmetall-Halter mit Sterngriffschraube auf der Beleuchtungseinheit. Lieferumfang ohne Scheinwerfer. Passende Scheinwerfer dazu Art. 482 001, 482 007 und 482 015.

482 151 Light Bridge H 1000/FS 1000 c/FS 1000 550,00
Maße (LxBxH) 675 x 250 x 455 mm, Gewicht ca. 4,70 kg.

482 152 Light Bridge FS 1000 510,00
Maße (LxBxH) 634 x 226 x 370 mm, Gewicht ca. 4,00 kg.

482 156 Lagerung für Light Bridge H 1000 105,00
Beleuchtungseinheit, bestehend aus Edelstahl-Winkelschienen mit Abweis- und Entnahmerollen aus Polyamid. Maße (LxH) 720 x 30 mm, Gewicht ca. 2,20 kg.

482 157 Lagerung für Light Bridge FS 1000 89,00
Beleuchtungseinheit, aus Leichtmetall. Maße (LxBxH) ca. 655 x 300 x 30 mm, Gewicht ca. 1,40 kg.



482 050

482 052



482 200

482 205



482 201



482 215



482 220



482 222



482 221

Halogen-Stabformlampen

beidseitig gesockelt, lageunempfindlich, mittlere Lebensdauer ca. 2 000 Stunden.

| | Typ | Socket | |
|---------|-----------------|--------|------|
| 482 050 | 230 V / 500 W | R7s | 9,20 |
| 482 052 | 230 V / 1.000 W | R7s | 5,50 |
| 482 053 | 230 V / 1.500 W | R7s | 9,30 |

Ersatz-Glasscheiben

für Halogen-Flutlichtscheinwerfer, feuerfestes Sicherheitsglas

| | Typ | Maße | |
|---------|----------------------------|--------------|-------|
| 482 077 | für H 500 Fabrikat Dönges | | 24,90 |
| 480 079 | für H 1000 Fabrikat Dönges | | 12,50 |
| 482 084 | für BS 1000 | 260 x 132 mm | 24,90 |
| 482 089 | für FS 1000 c | 262 x 192 mm | 17,40 |
| 480 086 | für FS 1500 | 370 x 250 mm | 28,80 |

482 071 Dichtungssatz BS 1000 bis Baujahr 1994

bestehend aus 2 Silikondichtungen mit \varnothing 4,0 und \varnothing 5,5 mm, mit 8 Druckfedern, mit 8 Schrauben M 3 x 10 mm.

19,50

482 072 Dichtungssatz BS 1000 ab Baujahr 1995

Passformdichtung, schwarz

11,50

482 200 Teleskop-Dreibeinstativ

ausziehbar auf 4,50 m, zusammengeschoben ca. 1,12 m lang. Aufsteckzapfen 30 mm \varnothing , nach DIN 14640 C. Für Flutlicht-Scheinwerfer und Scheinwerfer mit Aufsteckrohr 30 mm \varnothing , mit **Verzurreinrichtung** bestehend aus 3 Abspannseilen 5 m lang und Karabinerhaken, sowie 3 Heringen. Gewicht ca. 15,00 kg.

451,00

482 205 Teleskop-Dreibeinstativ aus Edelstahl

4,5 m in gedämpfter Ausführung, Höhe max. 4,58 m, Aufsteckzapfen \varnothing 30 mm nach DIN 14640 C zur Aufnahme von Scheinwerfer oder Scheinwerfer-Aufnahmebrücke mit Normzapfen, luftgedämpftes Stativ, ein Fuß verstellbar zum Niveaueausgleich, mit Verzurreinrichtung, bestehend aus 3 Abspannseilen mit Karabinerhaken und Schnellspannern sowie 3 Metall-Heringen. Belastbarkeit 25 kg. Packmaß 120 x 20 x 20 cm, Gewicht ca. 13,30 kg.

598,00

482 201 Verzurreinrichtung (Sturmverankerung)

als Ersatzteil für Teleskop-Dreibeinstative Art. 482 200 und 482 205.

49,80

482 215 Dreibeinstative

nach neuer DIN 14683:2015-09 mit Aufsteckzapfen 30 mm \varnothing , nach DIN 14640 C, ausziehbar auf max. 1,80 m, eingeschoben ca. 1,15 m, verzinkte Stahlrohre, 3 ausziehbare Füße, profilierte Standfüße. Belastbarkeit 13 kg, Gewicht ca. 11,40 kg.

169,00

Scheinwerfer-Aufnahmebrücken

mit Normbohrung 30 mm \varnothing , Feststellschraube mit Sterngriff, zur Aufnahme für genormte Stative, mit zwei Aufsteckzapfen C 30 mm \varnothing , nach DIN 14640 C zur Verwendung von allen Scheinwerfern mit normgerechten Aufsteckrohren.

| | Länge | Zapfenabstand | Gewicht | |
|---------|--------|---------------|---------|-------|
| 482 220 | 380 mm | 350 mm | 1,80 kg | 43,00 |
| 482 222 | 480 mm | 450 mm | 1,90 kg | 44,00 |
| 482 221 | 540 mm | 505 mm | 2,00 kg | 48,00 |
| 482 223 | 640 mm | 600 mm | 2,10 kg | 54,00 |

- 482 231 Gelenkstück, beliebig neig- und schwenkbar** 50,00
zum Befestigen von Scheinwerfern mit Aufsteckfuß 24 mm \varnothing , oben mit Gewinde und Sechskantschraube M 10, auf Geräte mit Normzapfen 30 mm \varnothing , nach DIN 14640. Feststellschraube mit Sterngriff. Maße 145 x 135 mm. Gewicht ca. 450 g.
- 482 235 Halter aus Leichtmetall** 39,80
zum Befestigen von Flutlichtstrahlern oder sonstigen Geräten, mit 30 mm \varnothing , seitliche Feststellschraube und Sterngriff, oben mit Gewinde und Sechskantschraube M 10, Maße 82 x 100 mm. Gewicht ca. 300 g.
- 482 237 Sockel mit Normzapfen 30 mm, DIN 14640** 31,00
zur Montage der Arbeitsscheinwerfer auf Fahrzeugdach oder anderen waagrecht Karosseriefächern, Stahlblechsockel mit drei Befestigungsbohrungen je 10,5 mm \varnothing , Lochkreis 140 mm \varnothing . Maße 160 x 88 mm, Gewicht ca. 750 g.
- 482 500 Steckdose Form A nach DIN 14690-1** 28,50
Leichtmetall, mit Schraubdeckel, Sockel 63 mm \varnothing mit Schraubklemmanschluss, Belastbarkeit 16 A bis 42 V, 2-polig ohne Flächendichtung. Gewicht 120 g.
- 482 503 Flächendichtung für 2-polige Steckdose** 3,50
482 525 Steckdose Form A nach DIN 14690-1 32,00
komplett mit Flächendichtung
- 482 501 Kupplung Form B nach DIN 14690-1** 43,50
aus Leichtmetall, mit Schraubdeckel, M 36 x 2, Belastbarkeit bis 16 A, bis 42 V, 2-polig ohne Leitungsschutzhülse. Gewicht 120 g.
- 482 502 Stecker Form C nach DIN 14690-2** 30,50
aus Leichtmetall, mit Überwurfmutter, mit Schraubklemmanschluss, Belastbarkeit 16 A bis 42 V, 2-polig ohne Leitungsschutzhülse, Gewicht ca. 250 g.
- 482 508 Stecker Form C nach DIN 14690-2** 27,50
aus Leichtmetall, mit Überwurfmutter, Schraubklemmenanschluss und Kabelverschraubung (PG-Verschraubung) für Kabel \varnothing 6 - 10 mm, Belastbarkeit 16 A bis 42 A, 2-polig, Gewicht ca. 70 g.
- 482 504 Leitungsschutztülle für DIN 14690 Stecker oder Kupplung, \varnothing 6 - 12 mm.** 2,80
- 482 505 Gewindehalter für Schraubdeckel nach DIN 14690** 9,50
aus Polyamid, mit Befestigungslöchern.

MagCode PowerSystem 12/24 V

- MagCode PowerSysteme arbeiten mit magnetisch kodierten Flachkontakten. Systemverriegelung magnetisch.
- 482 410 Set MagCode Power System 12 V** 28,50
Set bestehend aus Port (Stromgeber) und Clip (Stromabnehmer) mit magnetischer Systemverriegelung.
- 482 411 MagCode Power Port 12 V als Stromgeber** 18,20
Magnet-Steckdose
- 482 412 MagCode Power Clip 12 V als Stromabnehmer** 17,20
Anschluss-Stecker
- 482 415 Set MagCode Power System 24 V** 28,50
bestehend aus Port und Clip.
- 482 416 MagCode Power Port 24 V als Stromgeber** 18,20
(Magnet-Steckdose)
- 482 417 MagCode Power Clip 24 V als Stromabnehmer** 17,20
(Anschluss-Stecker)

MagCode PowerSystemPro 12/24V

- mit zusätzlicher mechanischer Verriegelung.
- 482 400 Set MagCode Pro Power System 12 V** 33,00
Set mit Port (Stromgeber) und Clip (Stromabnehmer), magnetische Systemverriegelung in PRO-Ausführung mit zusätzlicher mechanischer Verriegelung.
- 482 401 MagCode Pro Power Port 12 V als Stromgeber** 21,80
Magnet-Steckdose
- 482 402 MagCode Pro Power Clip 12 V als Stromabnehmer** 19,00
Anschluss-Stecker
- 482 405 Set MagCode Pro Power System 24 V** 33,00
mit Port und Clip.
- 482 406 MagCode Pro Power Port 24 V als Stromgeber** 21,80
Magnet-Steckdose
- 482 407 MagCode Pro Power Clip 24 V als Stromabnehmer** 19,00
Anschluss-Stecker
- 482 419 Port-Abdeckung zum Schutz des MagCode Power-Portes** 8,00
bei Nichtverwendung, leicht nachrüstbar



482 231



482 235



482 237



482 500/482 503



482 501/482 504



482 502/482 504



482 508



482 505



482 400



482 410



482 550



482 551



482 555



482 554



482 552



482 553



482 520



482 521



482 522



482 515



482 518



482 516



482 517

- 482 550 Drehstrom-CEE-Stecker, (IP44)** 5,90
nach EN 60309 VDE 0623, 16 A, 3P+N+PE, 6 h, 400 V, mit Kabelknickschutz. Farbe rot. Gewicht 175 g.
- 482 551 Drehstrom-CEE-Kupplung, (IP44)** 7,40
nach EN 60309 VDE 0623, 16 A, 3P+N+PE, 6h, 400 V, mit Kabelknickschutz. Farbe rot. Gewicht 200 g.
- 482 555 Drehstrom-CEE-Stecker, (IP67)** 21,40
nach EN 60309 VDE 0623, 16 A, 3P+N+PE, 6h, 400 V, mit Kabelverschraubung Multi-Grip. Farbe rot. Gewicht 235 g.
- 482 554 Drehstrom-CEE-Kupplung, (IP67)** 27,20
nach EN 60309 VDE 0623, 16 A, 3P+N+PE, 6h, 400 V, mit Kabelverschraubung Multi-Grip. Farbe rot. Gewicht 305 g.
- 482 552 Drehstrom-CEE-Anbausteckdose, (IP44) rot** 10,70
nach EN 60309 VDE 0623, 16 A, 3P+N+PE, 6h, 400 V, gerade Steckrichtung. Flanschmaß 75 x 75 mm, Bohrlochabstand 60 x 60 mm, Gewicht 150 g.
- 482 553 Drehstrom-CEE-Anbausteckdose, (IP44) rot** 10,70
nach EN 60309 VDE 0623, 16 A, 3P+N+PE, 6h, 400 V, schräge Steckrichtung. Flanschmaß 100 x 92 mm, Bohrlochabstand 85 x 77 mm, Gewicht 195 g.
- 482 520 Schutzkontakt-Stecker, (IP44) nach** 5,80
VDE 0620, 16 A, 2P+E, 250 V, mit Kabelknickschutz. Ausführung für erschwerte Bedingungen, Farbe grau. Gewicht 95 g.
- 482 521 Schutzkontakt-Kupplung, (IP44) nach** 10,80
VDE 0620, 16 A, 2P+E, 250 V, mit Kabelknickschutz und Deckel. Ausführung für erschwerte Bedingungen, Farbe grau. Gewicht 110 g.
- 482 522 Schutzkontakt-Anbausteckdose, (IP44) nach** 7,50
VDE 0620, 16 A, 2P+E, 230 V, mit Klappdeckel, für erschwerte Bedingungen. Flanschmaß 50 x 50 mm, Bohrlochabstand 38 x 38 mm, Farbe blau, Gewicht 60 g.
- 482 515 Schutzkontakt-Stecker, (IP68) nach** 27,80
VDE 0620, 250 V, mit Kabelverschraubung und Schutzkappe am Band, Ausführung für erschwerte Bedingungen. Farbe: blau. Gewicht 170 g.
- 482 518 Schutzkontakt Winkel-Stecker blau (IP66) 16A** 54,20
2P+E, 230 V, mit Kabelverschraubung, für Leitungen bis 3 x 2,5 mm²/H07RN-F, Farbe blau/grau, Gewicht 125 g.
- 482 516 Schutzkontakt-Kupplung, (IP68) nach** 34,65
VDE 0620, 2P+E, 250 V, mit Kabelverschraubung und Bajonettdckel am Band, Ausführung für erschwerte Bedingungen, Farbe: blau. Gewicht 160 g.
- 482 517 Anbausteckdose, (IP68) nach VDE 0620** 27,30
16 A, 2P+E, 250 V, mit Bajonettdckel am Band, ovalem Flansch und 2 Befestigungsbohrungen, Farbe: blau. Gewicht 120 g.
- 482 524 Schutzkontakt-Wandsteckdose IP 68** 69,50
DWD - blau, 16A 2 P + E, 230V, anscharnierter Bajonettdckel, Einführung M 20 oben mit Verschraubung und M 20 blind (zum Ausschneiden) unten, Gewicht ca. 180 g.

- 482 509 Schutzkontakt-Dreifach-Kupplung** 105,00
 (IP68) bestückt mit 3 x Schutzkontakt-Steckdosen 16 A, 2P+E, 230 V DIN 49442, Bajonettdeckel am Band, mit Anschlussleitung 1,5 m, HO7RN-F3G2,5 und Schutzkontakt-Stecker DIN 49443 16 A, 250 V, Gewicht 1,00 kg.
- 482 514 Schutzkontakt-Dreifach-Kupplung-Delta-Box** 120,60
 (IP68) bestückt mit 3 Schutzkontakt-Steckdosen, 16 A, 2P+E, 230 V, mit anscharniertem Bajonettdeckel am Band. Mit Anschlussleitung 1,5 m HO7RNF 3G 2,5 und Stecker. Lieferung erfolgt mit Aufhängebügel. Farbe: gau/blau. Gewicht 1,25 kg.
- 482 518 Delta-Box 400 V Schutzkontakt-Dreifach-Kupplung** 211,00
 (IP 67) bestückt mit 1 CEE-Steckdose 16 A, 5p, 400 V, 2 x Schutzkontakt-Steckdosen 16 A, 2P+E, 230 V, Bajonettdeckel am Band, mit Anschlussleitung 2 m, HO7RN-F5G2, 5 und CEE-Stecker 16 A, 5p, 400 V, Lieferung erfolgt mit Aufhängebügel, Farbe grau. Gewicht ca. 1,25 kg.
- 482 540 Stromverteiler (Abzweigstück-Dreizeigekupplung** 276,00
 IP 65, Abgang: 3 x Schutzkontakt-Steckdosen 16 A 2 P + E, 250 V mit Schutzkontakt, mit Anschlussleitung ca. 1 m HO7RNF 3G 2,5 mit Schutzkontakt-Stecker 16 A/230 V, spritzwassergeschützt. Maße (LxBxH) 235 x 162 x 75 mm, Maße ohne Kabel. Gewicht ca. 1,10 kg.
- 482 541 Stromverteiler Vollgummi 3 x 230, 1 x 400V** 184,60
 16 A CEE, Schutzart IP 55, Abgang: 3 x mit Anschlussleitung ca. 2 m HO7RNF 3G 2,5 mit CEE-Stecker 16 A 4 P + E, 400 V. Maße (LxBxH): 140 x 140 x 230 mm. Gewicht ca. 2,00 kg.
- 482 531 Fehlerstrom-Schutzschalter 16 A / 230 V 30mA** 144,50
 zweipolig mit 0,8 m Leitung, Schutzart IP 54 nach DIN EN 60529 (VDE 0470 Teil 1) Steckdose in IP 55 nach DIN EN 60529 (VDE 0470 Teil 1) Gewicht ca. 500 g.
- 482 535 Gummi-Leitung 10 m lang** 59,50
 HO7RN-F3G2,5 nach DIN VDE 0282-4 (VDE 0282 Teil 4), mit Stecker DIN 49443, 16 A 250 V und Kupplung mit Schutzkontakt 16 A 250 V, Schutzart IP 68 nach DIN EN 60529 (VDE 0470 Teil 1) Gewicht ca. 3,10 kg
- 482 534 Gummi-Leitung 10 m lang EEx ATEX** 376,00
 als Verlängerungsleitung HO7RN-F 3G2,5, eine Seite Schuko®-Stecker DIN 49443, 16 A 250V andere Seite Wechselstrom-Kupplung EEx ATEX (CEAG-GHG 511...), nicht für IT-Netze. Gewicht ca. 2,10 kg.
- 482 536 Adapterleitung 1,5 m lang 230 V** 29,00
 mit CEE-Kupplungsdose 16 A, 3-polig und Schuko-Stecker 16 A 230 V, Gewicht ca. 500 g.
- 482 537 Personen-Schutzleitung PRCD-K 230 V / 16 A** 199,50
30 mA VDE 0661 mit 5 m Gummileitung HO7RN-F3 G2,5 Schutzart IP 55 mit Schuko-Stecker, und -Kupplung 230 V/16 A, DIN 49442/3, Schutzart IP 68 (druckwasserdicht). Verwendbar für alle ortsveränderlichen Elektrogeräte, auch in Betrieb an Stromerzeugern. Differenzstromschutzzeineinrichtung, Unterspannungsauslösung verhindert selbständiges Einschalten nach Spannungswiederkehr, Gewicht 2,60 kg.
- 482 545 Personen-Schutzleitung PRCD-S 5polig,** 917,00
230/400V IP 44 im robusten CEE-Gummi-Verteiler mit Tragegriff, 16 A, 30 mA Kupplung 230 V/16 A, DIN 49442/3. Anschluss CEE-Stecker 400 V, 1 CEE-Steckdose 5-polig 16 A, 3 Schuko®-Steckdosen 16 A, spritzwassergeschützt Schutzart IP 44, elektronische Fehlerstromauswertung in Anlehnung an DIN VDE 0661:1988-04 und BGI 608, nur für Netzsteckdosen, **Betrieb an Stromerzeugern nicht möglich.**
- 482 675 Motorschutzschalter EEx 400 V, ATEX, EN-CEE** 918,00
 und IEC und EG-Richtlinie 94/9/EG, EEx de II CT6 IP55 TII. (zu Ex-Lüfter Zumro WG 500).
- 482 675 Ex-Motorschutzschalter 25 A, Standard (ohne Kabel)** 665,50
 EX GHG635 Kennzeichnung nach 94/9/EG, Ex II 2 G Ex ed IIC T5/T6 / Ex II 2 D Ex tD A21 IP66 T80 °C, Prüfbescheinigung IECEx BKI 08.0014, Bemessungsspannung bis max. 690 V, Bemessungsstrom max. 25 A, Bemessungsstrom Hilfskontakt max. 2 A, zulässige Umgebungstemperatur at T6 le = 16 A -20 – +40 °C, Schutzart nach EN 60529 IP66, Gehäuse Glasfaserverstärkter Polyester schwarz, Maße ca. (LxBxH) 225 x 140 x 156 mm ohne PG-Verschraubung, unmontiert (zu Ex-Lüfter Zumro und weitere), Gewicht 2,50 kg.



482 509



482 514



482 540



482 541



482 537



482 612



482 653



482 654



482 655



482 697



482 699

Ex-Verteiler ATEX Steckverbindungen ex-geschützt

Drehstrom-Wechselstrom-Verteiler in Ex-Ausführung Kennzeichnung nach 94/9/EG: Ex II 2 G Ex ed IIC T6, Schutzart IP 66. Die Stromzuführung erfolgt über einen Ex-Stecker, mit dem sowohl aus Ex-Steckvorrichtungen als auch aus Nicht-Ex-Steckvorrichtungen Strom entnommen werden kann. Die Ex-Verteilung ermöglicht es, die Stromversorgung näher an die Einsatzstelle zu bringen. Steckdosenverteilung: Glasfaserverstärkter Polyester, Stecker und Flanschsteckdose: Polyamid, stoßsicher und leicht transportierbar. 1 Zuleitung Kabel HO7RN-F 5 G 2,5 – 2 m lang mit Stecker.

- 482 612 EEx-Ausführung 230/400 V** **1.935,50**
2 x 230 V EEx, 3-polig 16A/6 h, 1 x /400 V EEx, 5-polig, 16 A/6 h, Maße ca. (LxBxH) 420 x 212 x 225 mm, Gewicht ca. 4,20 kg.
- 482 613 EEx-Ausführung 230/400 V** **1.988,00**
1 x 230 V EEx, 3-polig 16A/6 h, 1 x /400 V EEx, 5-polig 16 A/6 h, Maße ca. (LxBxH) 420 x 212 x 219 mm, Gewicht ca. 3,50 kg.
- 482 614 EEx-Ausführung 230 V** **1.883,50**
2 x 230 V EEx, 3-polig 16A/6 h, ISO-Gehäuse Maße ca. (LxBxH) 420 x 212 x 219 mm, Gewicht ca. 3,50 kg.
- 482 615 Ex-Verteiler EEx-Ausführung** **1.974,00**
2 x 230 V, 2 x 400 V, 230 V 3-polig, 400 V 5-polig. Maße ca. (LxBxH) 420 x 212 x 219 mm, Gewicht ca. 4,20 kg.

Ex-Steckverbindung

nach Neuzulassung ATEX, EN-CEE und IEC und EG-Richtlinie 94/9/EG. Ex-Steckverbindungen nach neuesten Vorschriften EEx de II CT6 nach EN-CEE und IEC 309-1/2, Schutzart nach IEC 144: IP-65. Diese Steckverbindungen entsprechen der DIN für Rüstwagen und Gerätewagen GW-G 2015-04 (CE-AG-GHG 511, CEAG-GHG 511).

- 482 653 Wechselstrom-Stecker, EEx-3-polig** **79,90**
230 V, 16 A/6 h ca. 145 mm lang, ca 59 mm ø. Gewicht 300 g.
- 482 654 Wechselstrom-Kupplung** **223,00**
EEx-3-polig, 230 V, 16 A/6 h, ca. 185 mm lang, ca. 92 mm ø. Gewicht ca. 590 g.
- 482 655 Wechselstrom-Wandsteckdose** **253,50**
EEx, 3-polig, 230 V, 16 A/6 h, ca. 170 mm lang, ca. 104 mm breit, ca. 100 mm tief, Gewicht ca. 1,60 kg.
- 482 663 Drehstrom-Stecker EEx** **102,00**
5-polig, 400 V, 16 A/6h, ca. 172 mm lang, ca. 71 mm ø. Gewicht ca. 600 g.
- 482 664 Drehstrom-Kupplung EEx** **402,00**
5-polig, 400 V, 16 A/6 h, ca. 300 mm lang, ca. 92 mm breit. Gewicht ca. 1,75 kg.
- 482 665 Drehstrom-Wandsteckdose EEx** **370,00**
5-polig, 400 V, 16 A/6 h, ca. 218 mm lang, ca. 108 mm breit, ca. 144 mm tief. Gewicht ca. 1,60 kg.
- 482 682 Ex-Verbindungskabel - EEx GHG 511** **496,00**
mit Kabel HO7RN-F5G 2,5 als Leitung zwischen Stromerzeuger und Leitungstrommel 2,50 m lange Anschlussleitung, einerseits CEE-Stecker, 16A, 400V, spritzwassergeschützt mit Phasenwender, andererseits mit Ex-Kupplung EEx-5-polig, 16 A/6 h, 400 V.
- 482 683 Ex-Verbindungskabel ATEX - EEx 230/400 V** **400,80**
mit 2,5 m langem Kabel HO 7 RN-F5G 2,5 einerseits EEx-Stecker 400 V / 5-polig 32 A/6 h, andererseits EEx-Kupplung 400 V/ 5-polig 16 A/6 h, nach EN EEx de II CT 6.
- 482 690 Umpolkabel für Drehrichtung-Wechsel des Be- und Lüftungsgerätes,** **663,00**
mit 1 m langem Kabel HO7RN-F5G 2,5 einerseits EEx-Stecker, 5-polig, andererseits EEx-Kupplung 5-polig, 380/400 V, 16 A nach EN EEx de II CT 6. Gewicht ca. 3,10 kg.
- 482 697 Ersatzlampen-Kasten 24 V/H4 für Fahrzeuge 24 V** **48,30**
mit H4 Licht, je 2 Stück, 75/70 W (H4), 21/5 W (P21) 21 W (P21) 10W (R10) 4 W (T4) 5 W (C5W) Maße ca. (LxBxH): 110 x 60 x 40 mm (mit Inhalt).
- 482 699 Ersatzlampen-Kasten für Beladung** **60,00**
große Ausführung für Ersatzlampen der Beladung mit Schaumstoffeinlage, für Halogen 500/1000 W / R7s Handscheinwerfer Glühlampen etc. Maße ca. (LxBxH) 344 x 222 x 78 mm (ohne Inhalt), Gewicht ca. 580 g.

ENDRESS

Power Generators



WENN JEDE SEKUNDE ZÄHLT.

ESE 1408

DBG ES DIN Super Silent^{PLUS}



Das neue Multifunktions -
Control Display E-MCS 4.0

FÜHREND DURCH WEITER-DENKEN-KÖNNEN

ENDRESS DIN-Aggregate mit der zuverlässigen DUPLEX Technologie sind die sichere und robuste Energiequelle für Feuerwehr, Katastrophenschutz und Hilfsdienste. Durch immer modernere und leistungsfähigere Verbraucher steigen auch die Anforderungen an die mobilen Aggregate. Bei der Entwicklung im Hause ENDRESS stehen Kunden- und Marktbedürfnisse im Vordergrund des Handelns. Deshalb aktualisieren wir ständig unsere Produktlinien, um den Anforderungen von heute und morgen gerecht zu werden.

DUPLEX

ECO^{tronic}

maxdrive

FIRECAN
compatibile con settore



Endress Elektrogerätebau GmbH · Neckartenzlinger Straße 39 · D-72658 Bempflingen · Telefon +49 (0) 7123-9737-0 · Telefax +49 (0) 7123-9737-50

www.endress-stromerzeuger.de



483 614



483 651

Alle Stromerzeuger nach DIN 14685-1:2015-12 und DIN 14685-2:2015-12 sind serienmäßig mit 3-Wege-Hahn zur Fremdbetankung und mit Isolationsüberwachung ohne Abschaltung ausgestattet.

**DIN-Stromerzeuger ENDRESS offene Bauweise
DIN 14685-2:2015-12 (unter 5 kVA)**

Wechselstromerzeuger mit DUPLEX-Generator, Schutzart IP 54, Nennspannung 230 V, Nennfrequenz 50 Hz. Ausstattung: 2 Schuko-Steckdosen DIN 49442 230V/16A, Schutzart IP 68 wasserdicht, Kraftstoffanzeige, Ölmenge-Abschaltautomatik, Generator-Überlastungsschutz, klappbare Tragegriffe Kunststoff ummantelt, Bordwerkzeug, Lackierung in Farbe gelb RAL 1012. Erforderliches Zubehör: Abgasschlauch in Sondergröße 25 mm \varnothing - siehe Art. 351 030 (nicht im Lieferumfang des Stromerzeugers).

Modell ESE 304 HG DIN

| | |
|----------------------------------|-------------------------------|
| Generator | DUPLEX |
| Leistung Wechselstrom 230 V | 3,0 kVA |
| Leistung Nennstrom 230 V | 13 A |
| Steckdosen | 2 x Schuko 230 V |
| Motortyp Honda GX 200 | |
| Bauart | 1 Zylinder 4-Takt luftgekühlt |
| Motorleistung | 4,1 kW |
| Kraftstoff / Tankinhalt | Benzin / 3,1 Liter |
| Verbrauch in Stunden | 1,5 l |
| Laufzeit in Stunden bei 3/4 Last | 2 h |
| Schall-Leistungspegel L | 95 dB (A) |
| Maße (LxBxH) in mm | 550 x 440 x 400 mm |
| Gewicht | 54 kg |

483 614 **ESE 304 HG DIN** 2.690,00
Reversierstarter (Hand-Seilzug)

**DIN-Stromerzeuger ENDRESS offene Bauweise
DIN 14685-1:2015-12**

Wartungsfreier, bürstenloser DUPLEX-Generator, Schutzart IP 54, Nennspannung 400/230 V, Nennfrequenz 50 Hz. Ausstattung: Drehstrom-CEE-Steckdose(n) 400 V 16 A DIN 49462, Schutzart IP 67 wasserdicht, Schuko-Steckdosen DIN 49442, Schutzart IP 68 wasserdicht, Kraftstoffanzeige, Multifunktions-Control-Display E-MCS 4.0 (außer ESE 604 DYG), Ölmenge-Abschaltautomatik, Generator-Überlastungsschutz, Stahlrohr-Schutzrahmen mit 4 ausklappbaren Tragegriffen mit Kunststoff ummantelt, Lackierung gelb RAL 1012. Zubehör im Lieferumfang: Bordwerkzeug

Modelle mit Elektro-Start einschließlich wartungsfreier Starterbatterie 12 V / 18 Ah

Modellreihe ESE 604

passend für 5 kVA Einschubbefestigung (DIN-Rahmen 5 kVA)

| | |
|--|-----------------------|
| Generator | DUPLEX |
| Leistung Drehstrom 400 V | 6,0 kVA |
| Leistung Wechselstrom 230 V | 5,0 kVA |
| Nennstrom 400 V | 8,7 A |
| Nennstrom 230 V | 17,4 A |
| Steckdosen | 1 x 400 V, 3 x 230 V |
| Motortyp Briggs & Stratton Vanguard | |
| Bauart | 2 Zylinder 4-Takt OHV |
| Motorleistung | 9,5 kW |
| Kraftstoff / Tankinhalt | Benzin / 8,5 Liter |
| Betriebszeit bei 3/4 Last | 3,5 h |
| Schall-Leistungspegel L | 97 dB (A) |
| Maße L x B x H in mm | 700 x 440 x 580 mm |
| Gewicht Reversierstarter | 105 kg |
| Gewicht Elektrostart inkl. Batterie | 117 kg |

483 652 **ESE 604 DBG DIN** 4.820,00
Reversierstarter (Hand-Seilzug)

483 651 **ESE 604 DBG ES DIN** 5.240,00
mit Elektrostart inkl. Batterie

Modellreihe ESE 954

passend für 5 kVA Einschubbefestigung
(DIN-Rahmen 5 kVA)

| Generator | DUPLEX |
|-----------------------------|-----------------------|
| Leistung Drehstrom 400 V | 9,0 kVA |
| Leistung Wechselstrom 230 V | 6,0 kVA |
| Nennstrom 400 V | 12,9 A |
| Nennstrom 230 V | 26,1 A |
| Steckdosen | 1 x 400 V , 3 x 230 V |

Motortyp Briggs & Stratton Vanguard

| | |
|--------------------------------|-----------------------|
| Bauart | 2 Zylinder 4-Takt OHV |
| Motorleistung | 9,5 kW |
| Kraftstoff / Tankinhalt | Benzin / 8,5 Liter |
| Betriebszeit bei 3/4 Last | 3,5 h |
| Schall-Leistungspegel L | 97 dB (A) |
| Maße (LxBxH) | 700 x 440 x 580 mm |
| Gewicht Reversierstarter | 110 kg |
| Gewicht E-Start inkl. Batterie | 122 kg |

483 657 ESE 954 DBG DIN 5.650,00

Reversierstarter (Hand-Seilzug)

483 659 ESE 954 DBG ES DIN 5.960,00

mit Elektrostart



483 659

Modellreihe ESE 904

passend für 8 kVA Einschubbefestigung
(DIN-Rahmen 8 kVA)

| Generator | DUPLEX |
|-----------------------------|-----------------------|
| Leistung Drehstrom 400 V | 9,0 kVA |
| Leistung Wechselstrom 230 V | 6,0 kVA |
| Nennstrom 400 V | 12,9 A |
| Nennstrom 230 V | 26,1 A |
| Steckdosen | 1 x 400 V , 3 x 230 V |

Motortyp Briggs & Stratton Vanguard

| | |
|--------------------------------|-----------------------|
| Bauart | 2 Zylinder 4-Takt OHV |
| Motorleistung | 9,5 kW |
| Kraftstoff / Tankinhalt | Benzin / 12 Liter |
| Betriebszeit bei 3/4 Last | 5 h |
| Schall-Leistungspegel L | 97 dB (A) |
| Maße (LxBxH) | 820 x 440 x 580 mm |
| Gewicht Reversierstarter | 124 kg |
| Gewicht E-Start inkl. Batterie | 136 kg |

483 655 ESE 904 DBG DIN 5.550,00

Reversierstarter

483 656 ESE 904 DBG ES DIN 5.860,00

mit Elektrostart



483 660



483 665



483 600



483 609

Modellreihe ESE 1104 / 1304

passend für 8 kVA Einschubbefestigung
(DIN-Rahmen 8 kVA)

| | |
|---|-----------------------|
| Generator | DUPLEX |
| Leistung Drehstrom 400 V: ESE 1104 / ESE 1304 | 11,0 kVA / 12,0 kVA |
| Leistung Wechselstrom 230 V: ESE 1104 / ESE 1304 | 6,0 kVA / 7,0 kVA |
| Nennstrom 400 V: ESE 1104 / ESE 1304 | 15,9 A / 17,3 A |
| Nennstrom 230 V: ESE 1104 / ESE 1304 | 26,1 A / 30,4 A |
| Steckdosen ESE 1104 | 1 x 400 V, 3 x 230 V |
| Steckdosen ESE 1304 | 2 x 400 V, 3 x 230 V |
| Motortyp Briggs & Stratton Vanguard | |
| Bauart | 2 Zylinder 4-Takt OHV |
| Motorleistung: ESE 1104 / ESE 1304 | 13,0 kW / 14,1 kW |
| Kraftstoff / Tankinhalt | Benzin / 12 Liter |
| Betriebszeit bei 3/4 Last | 3,5 h |
| Schall-Leistungspegel L | 98 dB (A) |
| Maße L x B x H in mm | 820 x 440 x 580 mm |
| Gewicht: ESE 1104 / ESE 1304 | 147 kg / 148 kg |

483 660 ESE 1104 DBG ES DIN 6.480,00

483 665 ESE 1304 DBG ES DIN 6.690,00
mit Elektro-Start

DIN-Stromerzeuger ENDRESS Super Silent (teilgekapselt) DIN 14685-1:2015-12

Gehäuse schallgedämmt

Modellreihe ESE 607 Super Silent

passend für 5 kVA Einschubbefestigung
(DIN-Rahmen 5 kVA)

| | |
|--|-----------------------|
| Generator | DUPLEX |
| Leistung Drehstrom 400 V | 6,0 kVA |
| Leistung Wechselstrom 230 V | 5,0 kVA |
| Nennstrom 400 V | 8,7 A |
| Nennstrom 230 V | 17,4 A |
| Steckdosen | 1 x 400 V, 3 x 230 V |
| Motortyp Briggs & Stratton Vanguard | |
| Bauart | 2 Zylinder 4-Takt OHV |
| Motorleistung | 9,5 kW |
| Kraftstoff / Tankinhalt | Benzin / 15 Liter |
| Betriebszeit bei 3/4 Last | 6,0 h |
| Schall-Leistungspegel L | 90 dB (A) |
| Maße L x B x H in mm | 700 x 440 x 580 mm |
| Gewicht ohne Batterie | 120 kg |
| Gewicht Elektrostart inkl. Batterie | 135 kg |

483 600 ESE 607 DBG DIN Super Silent 5.990,00

483 601 ESE 607 DBG ES DIN Super Silent 6.130,00
Reversierstarter mit Elektro-Start

Modellreihe ESE 957 Super Silent

passend für 5 kVA Einschubbefestigung
(DIN-Rahmen 5 kVA)

| | |
|--|-----------------------|
| Generator | DUPLEX |
| Leistung Drehstrom 400 V | 9,0 kVA |
| Leistung Wechselstrom 230 V | 6,0 kVA |
| Nennstrom 400 V | 12,9 A |
| Nennstrom 230 V | 26,1 A |
| Steckdosen | 1 x 400 V, 3 x 230 V |
| Motortyp Briggs & Stratton Vanguard | |
| Bauart | 2 Zylinder 4-Takt OHV |
| Motorleistung | 9,5 kW |
| Kraftstoff / Tankinhalt | Benzin / 15 Liter |
| Betriebszeit bei 3/4 Last | 6,0 h |
| Schall-Leistungspegel L | 91 dB (A) |
| Maße L x B x H in mm | 700 x 440 x 580 mm |
| Gewicht inkl. Batterie | 127 kg |

483 609 ESE 957 DBG ES DIN Super Silent 6.890,00

mit Elektro-Start

Modellreihe ESE 907 Super Silent

passend für 8 kVA Einschubbefestigung
(DIN-Rahmen 8 kVA)

| | |
|--|-----------------------|
| Generator | DUPLEX |
| Leistung Drehstrom 400 V | 9,0 kVA |
| Leistung Wechselstrom 230 V | 6,0 kVA |
| Nennstrom 400 V | 12,9 A |
| Nennstrom 230 V | 26,1 A |
| Steckdosen | 1 x 400 V, 3 x 230 V |
| Motortyp Briggs & Stratton Vanguard | |
| Bauart | 2 Zylinder 4-Takt OHV |
| Motorleistung | 9,5 kW |
| Kraftstoff / Tankinhalt | Benzin / 22 Liter |
| Betriebszeit bei 3/4 Last | 9,0 h |
| Schall-Leistungspegel L | 90 dB (A) |
| Maße L x B x H in mm | 820 x 440 x 580 mm |
| Gewicht ohne Batterie | 130 kg |
| Gewicht E-Start inkl. Batterie | 145 kg |



483 605

- 483 605 ESE 907 DBG DIN Super Silent 6.480,00**
mit Reversierstarter
- 483 606 ESE 907 DBG ES DIN Super Silent 6.790,00**
mit Elektrostart

Modellreihe ESE 1107 Super Silent

passend für 8 kVA Einschubbefestigung
(DIN-Rahmen 8 kVA)

| | |
|--|-----------------------|
| Generator | DUPLEX |
| Leistung Drehstrom 400 V | 11 kVA |
| Leistung Wechselstrom 230 V | 6,0 kVA |
| Nennstrom 400 V | 15,9 A |
| Nennstrom 230 V | 26,1 A |
| Steckdosen | 1 x 400 V, 3 x 230 V |
| Motortyp Briggs & Stratton Vanguard | |
| Bauart | 2 Zylinder 4-Takt OHV |
| Motorleistung | 13 kW |
| Kraftstoff / Tankinhalt | Benzin / 22 Liter |
| Betriebszeit bei 3/4 Last | 6,5 h |
| Schall-Leistungspegel L | 95 dB (A) |
| Maße L x B x H in mm | 820 x 440 x 580 mm |
| Gewicht E-Start inkl. Batterie | 145 kg |



483 610

- 483 610 ESE 1107 DBG ES DIN Super Silent 7.290,00**
mit Elektrostart

Modellreihe ESE 1307 Super Silent

passend für 8 kVA Einschubbefestigung
(DIN-Rahmen 8 kVA)

| | |
|--|-----------------------|
| Generator | DUPLEX |
| Leistung Drehstrom 400 V | 12 kVA |
| Leistung Wechselstrom 230 V | 7,0 kVA |
| Nennstrom 400 V | 17,3 A |
| Nennstrom 230 V | 30,4 A |
| Steckdosen | 2 x 400 V, 3 x 230 V |
| Motortyp Briggs & Stratton Vanguard | |
| Bauart | 2 Zylinder 4-Takt OHV |
| Motorleistung | 14,1 kW |
| Kraftstoff / Tankinhalt | Benzin / 22 Liter |
| Betriebszeit bei 3/4 Last | 6,5 h |
| Schall-Leistungspegel L | 95 dB (A) |
| Maße L x B x H in mm | 820 x 440 x 580 mm |
| Gewicht E-Start inkl. Batterie | 145 kg |



483 615

- 483 615 ESE 1307 DBG ES DIN Super Silent 7.570,00**
mit Elektrostart



483 617



483 645

Modellreihe ESE 1407 Super Silent

passend für 8 kVA Einschubbefestigung (DIN-Rahmen 8 kVA)

| | |
|--|-----------------------|
| Generator | DUPLEX |
| Leistung Drehstrom 400 V | 13,2 kVA |
| Leistung Wechselstrom 230 V | 7,0 kVA |
| Nennstrom 400 V | 19,1 A |
| Nennstrom 230 V | 30,4 A |
| Steckdosen | 2 x 400 V, 3 x 230 V |
| Motortyp Briggs & Stratton Vanguard | |
| Bauart | 2 Zylinder 4-Takt OHV |
| Motorleistung | 14,1 kW |
| Kraftstoff / Tankinhalt | Benzin / 22 Liter |
| Betriebszeit bei 3/4 Last | 6,5 h |
| Schall-Leistungspegel L | 95 dB (A) |
| Maße (LxBxH) | 820 x 440 x 580 mm |
| Gewicht E-Start inkl. Batterie | 150 kg |

483 617 ESE 1407 DBG ES DIN Super Silent 7.820,00
mit Elektrostart

DIN-Stromerzeuger ENDRESS Super Silent PLUS (vollgekapselt) DIN 14685-1:2015-12

Wartungsfreier, bürstenloser DUPLEX-Generator, Schutzart IP 54, Nennspannung 400/230 V, Nennfrequenz 50 Hz. Ausstattung: Drehstrom-CEE-Steckdosen 400 V 16 A DIN 49462, Schutzart IP 67 wasserdicht, Schuko-Steckdosen DIN 49442, Schutzart IP 68 wasserdicht, Isolationsüberwachung mit Fehlermeldung ohne Abschaltung, elektronische Spannungsregelung, 3-Wege-Hahn für Fremdbetankung, optische Kraftstofffüllstandsanzeige, Betriebsstundenzähler, mit Not-Aus-Taster, Ölmenge-Abschaltautomatik, Generator-Überlastungsschutz, Multifunktions-Control-Display E-MCS 4.0 zur Anzeige wichtiger Betriebsdaten. Leichtbautechnologie durch Aluminiumbauteile, mit 4 ausklappbaren Tragegriffen, Lackierung in Farbe gelb RAL 1012. Zubehör im Lieferumfang: Bordwerkzeug. Elektro-Start einschließlich wartungsfreier Starterbatterie 12 V / 18 Ah.

483 645 ESE 908 DBG ES DIN Super Silent PLUS 8.950,00
mit Elektrostart, passend für 8 kVA Einschubbefestigung (DIN-Rahmen 8 kVA)

| | |
|--|-----------------------|
| Generator | DUPLEX |
| Leistung Drehstrom 400 V | 9,0 kVA |
| Leistung Wechselstrom 230 V | 6,0 kVA |
| Nennstrom 400 V | 12,9 A |
| Nennstrom 230 V | 26,1 A |
| Steckdosen | 2 x 400 V, 3 x 230 V |
| Motortyp Briggs & Stratton Vanguard | |
| Bauart | 2 Zylinder 4-Takt OHV |
| Motorleistung | 9,5 kW |
| Kraftstoff / Tankinhalt | Benzin / 12 Liter |
| Betriebszeit bei 3/4 Last | 5 h |
| Schall-Leistungspegel L | 89 dB (A) |
| Maße (LxBxH) | 820 x 440 x 580 mm |
| Gewicht inkl. Batterie | 132 kg |

483 647 ESE 1308 DBG ES DIN Super Silent PLUS 9.260,00
mit Elektrostart, passend für 8 kVA Einschubbefestigung (DIN-Rahmen 8 kVA)

| | |
|--|-----------------------|
| Generator | DUPLEX |
| Leistung Drehstrom 400 V | 12,0 kVA |
| Leistung Wechselstrom 230 V | 7,0 kVA |
| Nennstrom 400 V | 17,3 A |
| Nennstrom 230 V | 30,4 A |
| Steckdosen | 2 x 400 V, 3 x 230 V |
| Motortyp Briggs & Stratton Vanguard | |
| Bauart | 2 Zylinder 4-Takt OHV |
| Motorleistung | 14,1 kW |
| Kraftstoff / Tankinhalt | Benzin / 12 Liter |
| Betriebszeit bei 3/4 Last | 3,5 h |
| Schall-Leistungspegel L | 92 dB (A) |
| Maße (LxBxH) | 820 x 440 x 580 mm |
| Gewicht inkl. Batterie | 144 kg |

483 649 ESE 1408 DBG ES DIN Super Silent PLUS 9.990,00

Modernes Design und neuartige technische Features, mit Elektrostart, passend für 8 kVA Einschubbefestigung (DIN-Rahmen 8 kVA)

| | |
|-------------------------------------|-----------------------|
| Generator | DUPLEX |
| Leistung Drehstrom 400 V | 13,7 kVA |
| Leistung Wechselstrom 230 V | 7,5 kVA |
| Nennstrom 400 V | 19,8 A |
| Nennstrom 230 V | 32,6 A |
| Steckdosen | 2 x 400 V, 3 x 230 V |
| Motortyp Briggs & Stratton Vanguard | |
| Bauart | 2 Zylinder 4-Takt OHV |
| Motorleistung | 15,0 kW |
| Kraftstoff / Tankinhalt | Benzin / 12 Liter |
| Betriebszeit bei 3/4 Last | 3,5 h |
| Schall-Leistungspegel L | 96 dB (A) |
| Maße (LxBxH) | 820 x 440 x 580 mm |
| Gewicht inkl. Batterie | 144 kg |



483 649

483 640 ESE 608 DHG ES DIESEL DIN Super Silent PLUS 8.290,00
mit Elektrostart, passend für 5 kVA Einschubbefestigung (DIN-Rahmen 5 kVA), mit Dieselmotor

| | |
|-----------------------------|----------------------|
| Generator | DUPLEX |
| Leistung Drehstrom 400 V | 6,0 kVA |
| Leistung Wechselstrom 230 V | 5,0 kVA |
| Nennstrom 400 V | 8,7 A |
| Nennstrom 230 V | 17,4 A |
| Steckdosen | 1 x 400 V, 3 x 230 V |
| Motortyp Hatz 1B 50 | |
| Bauart | 1 Zylinder 4-Takt |
| Motorleistung | 7,6 kW |
| Kraftstoff / Tankinhalt | Diesel / 6,0 Liter |
| Betriebszeit bei 3/4 Last | 4,5 h |
| Schall-Leistungspegel L | 94 dB (A) |
| Maße (LxBxH) | 700 x 440 x 580 mm |
| Gewicht inkl. Batterie | 155 kg |



483 640

Sonderausstattungen (optional) für Stromerzeuger ENDRESS (nicht nachrüstbar)

483 337 Isolationsüberwachung mit Abschaltung 420,00
für DIN-Stromerzeuger zur Überwachung aller angeschlossenen Verbraucher



483 337



483 332

483 332 Ladesteckdose DIN 14690 für DIN-Stromerzeuger 110,00
2-polige Ladeerhaltung (außer für Modell ESE 608)

483 335 Ladesteckdose Tyco / Beos 170,00
3-polige Ladeerhaltung (Beos-Steckdose) zur Batterie-Ladeerhaltung



483 333



483 330

483 333 Ladeerhaltung Mag Code System 150,00
(Stecker und Kupplung) 2-polig, Teilesatz für Ladeerhaltung über Magnetbuchsen, Anschluß über Batterie und fester Anbau am Stromerzeuger.

483 330 Fremdstart-Steckdose 160,00
optionaler Anbaukasten-Teilesatz für direkten Fremdstart über 12 V Fahrzeugbatterie (NATO-Steckdose) nur für Stromerzeuger ENDRESS mit E-Start (außer für Modell ESE 608).



483 339



483 338

483 339 Fernstart/Stoppeinrichtung 1.690,00
für ENDRESS DIN-Stromerzeuger Standard mit E-Start.

483 338 FireCAN Datenübertragung 1.690,00
(Standard-Schnittstelle zur einheitlichen Datenübertragung) für DIN-Stromerzeuger ENDRESS mit E-Start (außer ESE 608, Art.-Nr. 483 640)

483 340 ECOTronic-System 300,00
automatische Leerlauf-Drehzahlabsenkung für Stromerzeuger ENDRESS für alle Modelle (außer ESE 604 DYG)



483 319



483 363



483 372



483 382

Zubehör (optional) für Stromerzeuger ENDRESS

| | | |
|----------------|--|---------------|
| 483 019 | Starterbatterie 12 V / 18 Ah wartungsfreie Vliesbatterie | 100,00 |
| 351 000 | Abgasschlauch 50 x 1.500 mm | 43,50 |
| 351 030 | Abgasschlauch 1.500 x 25 mm für Stromerzeuger ENDRESS Typ ESE 304 HG Art. 483 614 | 90,00 |
| 483 319 | Kanisterbetankungsgerät mit 20 l Benzinkanister für Stromerzeuger mit eigener Kraftstoffpumpe und mit 3-Wege-Hahn für Fremdbetankung | 180,00 |

Transportwagen für Stromerzeuger Fabrikat ENDRESS

| | | |
|----------------|--|---------------|
| 483 695 | flacher Transportrahmen mit 4 Rollen im 5-er DIN-Rahmen | 200,00 |
| 483 696 | im 8-er DIN-Rahmen | 200,00 |

„Silent-Line“, mobile Stromerzeugung

für Boot, Camping und Events, schallgedämmte Benzin-Stromerzeuger mit Invertertechnologie

| | | |
|----------------|---|---------------|
| 483 363 | ESE 2000i Silent mit Reversierstarter | 950,00 |
|----------------|---|---------------|

| | |
|--------------------|-------------------------|
| Generator | synchron |
| max. Dauerleistung | 2,0 kVA |
| Dauerleistung | 1,6 kVA |
| Nennstrom 230 V | 8,7 A |
| Steckdosen | 1 x 230 V/16A, 1 x 12 V |

| | |
|------------------------------|--------------------|
| Motortyp YAMAHA MZ 80 | |
| Bauart | 1 Zylinder 4-Takt |
| Motorleistung | 1,8 kW |
| Kraftstoff / Tankinhalt | Benzin / 4,0 Liter |
| Betriebszeit bei 3/4 Last | 6,0 h |
| Schall-Leistungspegel L | 51 dB (A) |
| Maße (LxBxH) | 540 x 330 x 505 mm |
| Gewicht inkl. Batterie | 20 kg |

| | | |
|----------------|---|-----------------|
| 483 372 | ESE 3500 T Silent mit Elektrostart inkl. Batterie | 2.650,00 |
|----------------|---|-----------------|

| | |
|------------------|-----------|
| Generator | synchron |
| Dauerleistung | 2,8 kVA |
| Nennstrom 230 V | 12,1 A |
| Steckdosen | 2 x 230 V |

| | |
|-----------------------------|-----------------------|
| Motortyp ROBIN EX 21 | |
| Bauart | 1 Zylinder 4-Takt OHC |
| Motorleistung | 3,2 kW |
| Kraftstoff / Tankinhalt | Benzin / 10,8 Liter |
| Betriebszeit bei 3/4 Last | 6,5 h |
| Schall-Leistungspegel L | 91 dB (A) |
| Maße (LxBxH) | 537 x 482 x 583 mm |
| Gewicht inkl. Batterie | 59 kg |

| | | |
|----------------|---|-----------------|
| 483 382 | ESE 4500 T Silent mit Elektrostart inkl. Batterie | 3.280,00 |
|----------------|---|-----------------|

| | |
|------------------|-----------|
| Generator | synchron |
| Dauerleistung | 3,8 kVA |
| Nennstrom 230 V | 16,5 A |
| Steckdosen | 2 x 230 V |

| | |
|-----------------------------|-----------------------|
| Motortyp ROBIN EX 27 | |
| Bauart | 1 Zylinder 4-Takt OHC |
| Motorleistung | 4,4 kW |
| Kraftstoff / Tankinhalt | Benzin / 12,8 Liter |
| Betriebszeit bei 3/4 Last | 7,0 h |
| Schall-Leistungspegel L | 91 dB (A) |
| Maße (LxBxH) | 550 x 527 x 618 mm |
| Gewicht inkl. Batterie | 74 kg |

Mobile Flutlichtanlage

zur Stromversorgung mit IT/TN Betriebsumschaltung

► Ausstattung serienmäßig:

- Voll-verzinktes Fahrgestell nach StVZO mit höhenverstellbarer Zugdeichsel
- Hochwertiger Stromerzeuger nach Abgasstufe EU Stage 3A
- Flüssigkeitsauffangwanne
- Drei-Wege-Kraftstoffhahn zur externen Betankung
- Batteriehaupschalter
- Batterieladegerät integriert im Stromerzeuger mit externer Ladesteckdose
- Ölablasspumpe
- Leckagesensor
- Ausstattung Stromerzeuger siehe umseitige Beschreibung

Optionales Zubehör

- Dummy-Load zur motorschonenden Lastabnahme im Flutlichtbetrieb*
- Extra kompakter Lichtmast für Durchfahrthöhe 2,20 Meter*
- Heckwarnanlage mit Blaulicht*
- Scheinwerferpaket Mischlicht mit 6 Scheinwerfer*
- (2 x Halogen, 2 x HQI, 2 x HMI)
- Umfeldbeleuchtung mit LED*
- E-RMA Fernüberwachung
- Staubboxen für bis zu 100 kg Zuladung

* nicht nachrüstbar

Technische Daten

| | |
|-------------------------------------|--------------------------|
| Lichtmast | pneumatisch |
| Lichtpunkthöhe max | 9,0 Meter |
| Ausfahrzeit auf max. Lichtpunkthöhe | ca. 2:15 Minuten |
| Steuerung Lichtmast / Scheinwerfer | Kabelfernbedienung |
| Scheinwerfer | 2 x Halogen + 2 x HQI |
| Staubboxen für Beladung | 2 Stück max. 100 kg |
| Abmessungen inkl. Anhänger LxBxH | 4.500 x 2.000 x 2.700 mm |

Steckdosenkombination

| | |
|-----------------------|---|
| Einspeisebetrieb | CEE 400V / 63A IP67 |
| Einsatzstellenbetrieb | CEE 400V / 63A IP67 CEE 400V / 16A IP67 230V / 16A IP68 |

| Ausführung | LiMa 900/50 | LiMa 900/67 |
|---------------------------|-------------------|-------------------|
| Stromerzeuger | ESE 50 YW/IT-TN | ESE 67 PW/IT-TN |
| Dauerleistung PRP kVA/kW | 44,0 / 35,2 | 55,0 / 44,0 |
| Nennspannung | 400V 3~ / 230V 1~ | 400V 3~ / 230V 1~ |
| Tankvolumen Diesel | 68 l | 209 l |
| Laufzeit ohne Nachtanken | 8h | 17h |
| Fahrgestell | FG 180 1-Achs | FG 2500 Tandem |
| Gesamtgewicht vollgetankt | ca. 1.900 kg | ca. 2.200 kg |



Link zum
Produktvideo ►



Notstromgeneratoren mit Betriebsumschaltung IT/TN

Für den mobilen Einsatzzweck oder zur Notstromeinspeisung in Gebäude



Optionale Ausstattung mit Fahrgestell nach StVZO

► Ausstattung serienmäßig:

- Schallschutzhaube
- Multifunktionsdisplay E-MCS 6.5
- Betriebsstundenzähler
- 4polige Hauptsicherung
- akustischer Alarm
- Not-Aus-Taster
- Isolationsüberwachung (warnend <46k bzw. abschaltend <23k)
- Umschalter mit voreilem N-Leiter
- Fernstartdose
- Schalttafelbeleuchtung (LED)
- Vorrüstung für E-RMA Fernüberwachung

► Optionales Zubehör

- Fahrgestell nach StVZO mit starrer oder höhenverstellbarer Zugdeichsel
- E-RMA Fernüberwachung

| MODELL | ESE 15 YW/IT-TN | ESE 20 YW/IT-TN | ESE 35 YW/IT-TN | ESE 50 YW/IT-TN | ESE 67 PW/IT-TN | ESE 95 PW/IT-TN |
|------------------------------|--|--|--|--|---|---|
| Bestell-Nr. | 334 255 | 334 256 | 334 257 | 334 259 | 334 261 | 334 263 |
| GENERATOR | | | | | | |
| Dauerleistung PRP kVA/kW | 13,0 / 10,4 | 17,6 / 14,0 | 30,5 / 24,4 | 44,0 / 35,2 | 55,0 / 44,0 | 84,0 / 67,0 |
| Generatortyp | MeccAlte | MeccAlte | MeccAlte | MeccAlte | MeccAlte | MeccAlte |
| Bauart / Isolation | synchron / Klasse H | synchron / Klasse H | synchron / Klasse H | synchron / Klasse H | synchron / Klasse H | synchron / Klasse H |
| Nennspannung | 400V 3~ / 230V 1~ | 400V 3~ / 230V 1~ | 400V 3~ / 230V 1~ | 400V 3~ / 230V 1~ | 400V 3~ / 230V 1~ | 400V 3~ / 230V 1~ |
| Nennstrom / cos phi | 19A 3~ / 0,8 | 25,4A 3~ / 0,8 | 44,0A 3~ / 0,8 | 63A 3~ / 0,8 | 79A 3~ / 0,8 | 121A 3~ / 0,8 |
| Frequenz / Spannungsregelung | 50Hz / elektronisch | 50Hz / elektronisch | 50Hz / elektronisch | 50Hz / elektronisch | 50Hz / elektronisch | 50Hz / elektronisch |
| MOTOR | | | | | | |
| Motor-Typ | YANMAR 3TNV88 | YANMAR 4TNV88 | YANMAR 4TNV98 | YANMAR 4TNV98T | PERKINS 1104D-44TG3 | PERKINS 1104D-E44TAG1 |
| Bauart | 3-Zylinder | 4-Zylinder | 4-Zylinder | 4-Zylinder | 4-Zylinder | 4-Zylinder |
| Kühlsystem | wassergekühlt | wassergekühlt | wassergekühlt | wassergekühlt | wassergekühlt | wassergekühlt |
| Hubraum | 1.642 cm ³ | 2.190 cm ³ | 3.319 cm ³ | 3.319 cm ³ | 4.400 cm ³ | 4.400 cm ³ |
| Motorleistung PRP | 12,7 kW | 16,9 kW | 32,9 kW | 41,4 kW | 56,6 kW | 76,6 kW |
| Drehzahl U/min | 1.500 | 1.500 | 1.500 | 1.500 | 1.500 | 1.500 |
| Motorregelung | mechanisch | mechanisch | mechanisch | elektrisch | mechanisch | elektrisch |
| Kraftstoff | Diesel | Diesel | Diesel | Diesel | Diesel | Diesel |
| Tankinhalt | 51 Liter | 51 Liter | 68 Liter | 68 Liter | 209 Liter | 209 Liter |
| Verbrauch bei 75% Last | 2,8 l/h | 3,7/h | 5,9 l/h | 8,3 l/h | 12 l/h | 16,9 l/h |
| Laufzeit | 18 h | 14 h | 11,5 h | 8 h | 17 h | 12 h |
| Startsystem | E-Start 12V | E-Start 12V | E-Start 12V | E-Start 12V | E-Start 12V | E-Start 12V |
| Schall-Leistungspegel | 93 db(A) | 93 db(A) | 95 db(A) | 92 db(A) | 92 db(A) | 96 db(A) |
| Schall-Druckpegel (7m) | 64 db(A) | 64 db(A) | 66 db(A) | 67 db(A) | 67 db(A) | 71 db(A) |
| Gewicht kg | 480 | 560 | 773 | 829 | 1.150 | 1.490 |
| Abmessungen LxBxH mm | 1.646 x 885 x 1.061 | 1.646 x 885 x 1.061 | 2.005 x 948 x 1308 | 2.005 x 948 x 1308 | 2.294 x 1.007 x 1.465 | 2.414 x 1.087 x 1.863 |
| STECKDOSENKOMBINATION | | | | | | |
| Einspeisebetrieb | CEE 400V / 32A IP67 | CEE 400V / 32A IP67 | CEE 400V / 63A IP67 | CEE 400V / 63A IP67 | CEE 400V / 125A IP67 | CEE 400V / 125A IP67 |
| Einsatzstellenbetrieb | CEE 400V / 32A IP67 CEE 400V / 16A IP67 1x 230V / 16A IP68 | CEE 400V / 32A IP67 CEE 400V / 16A IP67 1x 230V / 16A IP68 | CEE 400V / 63A IP67 CEE 400V / 16A IP67 1x 230V / 16A IP68 | CEE 400V / 63A IP67 CEE 400V / 16A IP67 1x 230V / 16A IP68 | CEE 400V / 125A IP67 CEE 400V / 16A IP67 1x 230V / 16A IP68 | CEE 400V / 125A IP67 CEE 400V / 16A IP67 1x 230V / 16A IP68 |



► Schalttafel Legende

- 1 Einspeisesteckdose abgesichert über Leitungsschutzschalter. Stromabnahme nur möglich im Einspeisebetrieb
- 2 Für den mobilen Einsatz wird die Steckdosenleiste über eine Isolationsüberwachung abgesichert
- 3 Steuerungsmodul E-MCS 6.5 für einen sicheren Betrieb, Überwachung von Motor und Generator

EISEMANN

Alle Stromerzeuger nach DIN 14685-1:2015-12 und DIN 14685-2:2015-12 sind serienmäßig mit 3-Wege-Hahn zur Fremdbetankung und mit Isolationsüberwachung ohne Abschaltung ausgestattet.

DIN-Stromerzeuger EISEMANN offene Bauweise DIN 14685-2:2015-12 (unter 5 kVA)

Wechselstromerzeuger mit Asynchrongenerator, Schutzart IP 54, Nennspannung 230 V, Nennfrequenz 50 Hz. Ausstattung: 2 Schuko-Steckdosen DIN 49442, Schutzart IP 68 wasserdicht, thermisch/magnetischer Sicherungsautomat, Isolationsüberwachung mit Fehlermeldung (optische Meldeleuchte und akustische Warnhupe) ohne Abschaltung, Betriebsstundenzähler, 3-Wege-Hahn für Fremdbetankung, Kraftstofffüllstandsanzeige, mit Anlaufverstärkung. Stahlrohr-Schutzrahmen, Lackierung in Farbe gelb RAL 1012. Zubehör im Lieferumfang: Werkzeugsatz, Betriebsanleitung. Erforderliches Zubehör: Adapter für Abgasschlauch Art. 483 211

Modellreihe BSKA 3

passend für 5 kVA Einschubbefestigung
(DIN-Rahmen 5 kVA)

| | |
|--|-------------------------------|
| Generator | Asynchron |
| Leistung Wechselstrom 230 V | 3,0 kVA |
| Nennstrom 230 V | 13 A |
| Steckdosen | 2 x Schuko 230 V |
| Motortyp Honda GX 200 (Low Noise) | |
| Bauart | 1 Zylinder 4-Takt luftgekühlt |
| Motorleistung | 3,8 kW |
| Kraftstoff / Tankinhalt | Benzin / 8 Liter |
| Betriebszeit bei Volllast | 5 h |
| Betriebszeit bei Halblast | 9 h |
| Schall-Leistungspegel L | 96 dB (A) |
| Maße (LxBxH) | 540 x 440 x 580 mm |
| Gewicht | 55 kg |

483 703 BSKA 3 Reversierstarter (Hand-Seilzug) **2.790,00**

483 704 BSKA 3 V Reversierstarter (Hand-Seilzug), Variospeed - lastabhängige Drehzahlregelung **2.920,00**



483 703

DIN-Stromerzeuger EISEMANN offene Bauweise DIN 14685-1:2015-12

Wartungsfreier, bürstenloser Synchrongenerator, Schutzart IP 54, Nennspannung 400/230 V, Nennfrequenz 50 Hz. Ausstattung: Drehstrom-CEE-Steckdose(n) 400 V 16 A DIN 49462, Schutzart IP 67 wasserdicht, Schuko-Steckdosen DIN 49442, Schutzart IP 68 wasserdicht, allpoliger thermisch/magnetischer Sicherungsautomat, Isolationsüberwachung mit Fehlermeldung ohne Abschaltung, elektronische Spannungsregelung, Betriebsstundenzähler, 3-Wege-Hahn für Fremdbetankung, optische Kraftstofffüllstandsanzeige. Stahlrohr-Schutzrahmen mit 4 ausklappbaren Tragegriffen, Lackierung in Farbe gelb RAL 1012. Zubehör im Lieferumfang: Werkzeug- und Ersatzteilsatz, Prüfspitze mit 1 m Prüfkabel. Modelle mit Elektro-Start einschließlich wartungsfreier Starterbatterie 12 V / 20 Ah

EISEMANN



483 722



483 738

Modellreihe BSKA 6,5

passend für 5 kVA Einschubbefestigung
(DIN-Rahmen 5 kVA)

| | |
|---|-------------------------------|
| Generator | Synchron |
| Leistung Drehstrom 400 V | 6,5 kVA |
| Leistung Wechselstrom 230 V | 5,0 kVA |
| Nennstrom 400 V | 9,3 A |
| max. Gesamtstrom 230 V | 21,7 A |
| Steckdosen | 1 x 400 V , 3 x 230 V |
| Motortyp Briggs & Stratton Benzinmotor 295442 | |
| Bauart | 2 Zylinder 4-Takt luftgekühlt |
| Motorleistung | 8,8 kW |
| Kraftstoff / Tankinhalt | Benzin / 10,5 Liter |
| Betriebszeit bei 3/4 Last | 4,8 h |
| Schall-Leistungspegel L | 96 dB (A) |
| Maße (LxBxH) | 700 x 440 x 580 mm |
| Gewicht | 118 kg |

483 713 BSKA 6,5 4.850,00

Reversierstarter (Hand-Seilzug)

483 714 BSKA 6,5 V 5.160,00

Reversierstarter (Hand-Seilzug), Variospeed - lastabhängige Drehzahlregelung

Modellreihe BSKA 9

passend für 5 kVA Einschubbefestigung
(DIN-Rahmen 5 kVA)

| | |
|---|-------------------------------|
| Generator | Synchron |
| Leistung Drehstrom 400 V | 9,0 kVA |
| Leistung Wechselstrom 230 V | 5,0 kVA |
| Nennstrom 400 V | 13 A |
| max. Gesamtstrom 230 V | 21,7 A |
| Steckdosen | 1 x 400 V , 3 x 230 V |
| Motortyp Briggs & Stratton Benzinmotor 305442/7 | |
| Bauart | 2 Zylinder 4-Takt luftgekühlt |
| Motorleistung | 10,5 kW |
| Kraftstoff / Tankinhalt | Benzin / 10,5 Liter |
| Betriebszeit bei 3/4 Last | 3,8 h |
| Schall-Leistungspegel L | 96 dB (A) |
| Maße (LxBxH) | 700 x 440 x 580 mm |
| Gewicht Reversierstarter | 126 kg |
| Gewicht E-Start / ohne Batterie | 130 kg |

483 722 BSKA 9 Reversierstarter (Hand-Seilzug) 5.660,00

483 724 BSKA 9 V 5.960,00

Reversierstarter (Hand-Seilzug), Variospeed - lastabhängige Drehzahlregelung

483 723 BSKA 9 E Elektro-Starter 6.060,00

483 725 BSKA 9 EV 6.370,00

Elektro-Starter, Variospeed - lastabhängige Drehzahlregelung

Modellreihe BSKA 13

passend für 8 kVA Einschubbefestigung
(DIN-Rahmen 8 kVA)

| | |
|---|-------------------------------|
| Generator | Synchron |
| Leistung Drehstrom 400 V | 13,0 kVA |
| Leistung Wechselstrom 230 V | 11,0 kVA |
| Nennstrom 400 V | 18,6 A |
| max. Gesamtstrom 230 V | 48 A |
| Steckdosen | 2 x 400 V, 3 x 230 V |
| Motortyp Briggs & Stratton Benzinmotor 386447 | |
| Bauart | 2 Zylinder 4-Takt luftgekühlt |
| Motorleistung | 13,8 kW |
| Kraftstoff / Tankinhalt | Benzin / 12 Liter |
| Betriebszeit bei 3/4 Last | 3 h |
| Schall-Leistungspegel L | 98 dB (A) |
| Maße (LxBxH) | 820 x 440 x 580 mm |
| Gewicht | 150 kg |

483 738 BSKA 13 E Elektro-Starter 6.750,00

483 739 BSKA 13 EV 7.130,00

Elektro-Starter, Variospeed - lastabhängige Drehzahlregelung



DIN-Stromerzeuger EISEMANN Silent (teilgekapselt) DIN 14685-1

Gehäuse mit Teilverkleidung S (Silent-Ausführung)

Modellreihe BSKA 6,5 S Silent

passend für 5 kVA Einschubbefestigung
(DIN-Rahmen 5 kVA)

| | |
|---|-------------------------------|
| Generator | Synchron |
| Leistung Drehstrom 400 V | 6,5 kVA |
| Leistung Wechselstrom 230 V | 5,0 kVA |
| Nennstrom 400 V | 9,3 A |
| max. Gesamtstrom 230 V | 21,7 A |
| Steckdosen | 1 x 400 V , 3 x 230 V |
| Motortyp Briggs & Stratton Benzinmotor 295447 | |
| Bauart | 2 Zylinder 4-Takt luftgekühlt |
| Motorleistung | 8,8 kW |
| Kraftstoff / Tankinhalt | Benzin / 14,9 Liter |
| Betriebszeit bei 3/4 Last | 6,8 h |
| Schall-Leistungspegel L | 95 dB (A) |
| Maße (LxBxH) | 700 x 440 x 580 mm |
| Gewicht ohne Batterie | 118 kg |

483 760 BSKA 6,5 ES Silent Elektro-Starter 6.070,00
483 761 BSKA 6,5 EV S Silent 6.290,00

Elektro-Starter, Variospeed - lastabhängige Drehzahlregelung

Modellreihe BSKA 9 S Silent

passend für 5 kVA Einschubbefestigung
(DIN-Rahmen 5 kVA)

| | |
|---|-------------------------------|
| Generator | Synchron |
| Leistung Drehstrom 400 V | 9,0 kVA |
| Leistung Wechselstrom 230 V | 5,0 kVA |
| Nennstrom 400 V | 13 A |
| max. Gesamtstrom 230 V | 21,7 A |
| Steckdosen | 1 x 400 V , 3 x 230 V |
| Motortyp Briggs & Stratton Benzinmotor 305447 | |
| Bauart | 2 Zylinder 4-Takt luftgekühlt |
| Motorleistung | 10,5 kW |
| Kraftstoff / Tankinhalt | Benzin / 14,9 Liter |
| Betriebszeit bei 3/4 Last | 5,3 h |
| Schall-Leistungspegel L | 96 dB (A) |
| Maße (LxBxH) | 700 x 440 x 580 mm |
| Gewicht ohne Batterie | 126 kg |

483 770 BSKA 9 ES Silent Elektro-Starter 6.920,00
483 771 BSKA 9 EV S Silent 7.320,00

Elektro-Starter, Variospeed - lastabhängige Drehzahlregelung

Modellreihe BSKA 14 S Silent

passend für 8 kVA Einschubbefestigung
(DIN-Rahmen 8 kVA)

| | |
|---|-------------------------------|
| Generator | Synchron |
| Leistung Drehstrom 400 V | 13,4 kVA |
| Leistung Wechselstrom 230 V | 11,0 kVA |
| Nennstrom 400 V | 19,3 A |
| max. Gesamtstrom 230 V | 48 A |
| Steckdosen | 2 x 400 V, 3 x 230 V |
| Motortyp Briggs & Stratton Benzinmotor 386447 | |
| Bauart | 2 Zylinder 4-Takt luftgekühlt |
| Motorleistung | 13,8 kW |
| Kraftstoff / Tankinhalt | Benzin / 16,5 Liter |
| Betriebszeit bei 3/4 Last | 4,5 h |
| Schall-Leistungspegel L | 96 dB (A) |
| Maße (LxBxH) | 820 x 440 x 580 mm |
| Gewicht ohne Batterie | 145 kg |

483 745 BSKA 14 ES Silent Elektro-Starter 7.590,00
483 746 BSKA 14 EV S Silent 7.890,00

Elektro-Starter, Variospeed - lastabhängige Drehzahlregelung



483 770



483 745

EISEMANN



483 774



483 748



483 748

DIN-Stromerzeuger EISEMANN SuperSilent (vollgekapselt) DIN 14685-1 mit Schalldämmgehäuse SS (SuperSilent-Ausführung) in curve-Bauweise

Wartungsfreier, bürstenloser Synchrongenerator, Schutzart IP 54, Nennspannung 400/230 V, Nennfrequenz 50 Hz. Ausstattung: Drehstrom-CEE-Steckdose(n) 400 V 16 A DIN 49462, Schutzart IP 67 wasserdicht, Schuko-Steckdosen DIN 49442, Schutzart IP 68 wasserdicht, allpoliger thermisch/magnetischer Sicherungsautomat, Isolationsüberwachung mit Fehlermeldung ohne Abschaltung, elektronische Spannungsregelung, Betriebsstundenzähler, 3-Wege-Hahn für Fremdbetankung, optische Kraftstofffüllstandsanzeige, mit Not-Aus-Taster, multifunktionale DSB-Anzeige-Steuergerät zur Anzeige wichtiger Betriebsdaten. Stahlrohr-Schutzrahmen mit leichtem Aluminium-Chassis und mit 4 ausklappbaren Tragegriffen, Lackierung in Farbe gelb RAL 1012. Zubehör im Lieferumfang: Werkzeug- und Ersatzteilsatz, Prüfspitze mit 1 m Prüfkabel, Elektro-Start einschließlich wartungsfreier Starterbatterie 12 V / 20 Ah.

Modellreihe BSKA 9,5 SS curve SuperSilent passend für 8 kVA Einschubbefestigung (DIN-Rahmen 8 kVA)

| Generator | Synchron |
|---|-------------------------------|
| Leistung Drehstrom 400 V | 9,5 kVA |
| Leistung Wechselstrom 230 V | 5,5 kVA |
| Nennstrom 400 V | 13,7 A |
| max. Gesamtstrom 230 V | 23,9 A |
| Steckdosen | 2 x 400 V, 3 x 230 V |
| Motortyp Briggs & Stratton Benzinmotor 305447 | |
| Bauart | 2 Zylinder 4-Takt luftgekühlt |
| Motorleistung | 10,5 kW |
| Kraftstoff / Tankinhalt | Benzin / 12 Liter |
| Betriebszeit bei 3/4 Last | 5 h |
| Schall-Leistungspegel L | 93 dB (A) |
| Maße (LxBxH) | 820 x 440 x 580 mm |
| Gewicht mit Batterie | 150 kg |

483 774 BSKA 9,5 E SS curve SuperSilent Elektro-Starter 8.990,00
483 775 BSKA 9,5 EV SS curve SuperSilent 9.390,00

Elektro-Starter, Variospeed - lastabhängige Drehzahlregelung

Modellreihe BSKA 14 E curve SuperSilent passend für 8 kVA Einschubbefestigung (DIN-Rahmen 8 kVA)

| Generator | Synchron |
|---|-------------------------------|
| Leistung Drehstrom 400 V | 13,4 kVA |
| Leistung Wechselstrom 230 V | 6,0 kVA |
| Nennstrom 400 V | 19,3 A |
| max. Gesamtstrom 230 V | 3 x 16 A |
| Steckdosen | 2 x 400 V, 3 x 230 V |
| Motortyp Briggs & Stratton Benzinmotor 386447 | |
| Bauart | 2 Zylinder 4-Takt luftgekühlt |
| Motorleistung | 14,9 kW |
| Kraftstoff / Tankinhalt | Benzin / 8,5 Liter |
| Betriebszeit bei 3/4 Last | 1,5 h |
| Schall-Leistungspegel L | 95 dB (A) |
| Maße (LxBxH) | 820 x 440 x 580 mm |
| Gewicht mit Batterie | 150 kg |

483 748 BSKA 14 EV SS curve SuperSilent 9.970,00

Elektro-Starter, Variospeed - lastabhängige Drehzahlregelung.

**Sonderausstattungen (optional)
für Stromerzeuger EISEMANN**

| | | |
|--|---|-----------------|
| 483 082 | Isolationsüberwachung mit Abschaltung | 462,00 |
| | für DIN-Stromerzeuger zur Überwachung aller angeschlossenen Verbraucher. | |
| 483 015 | Ladesteckdose DIN 14690 für DIN-Stromerzeuger | 112,00 |
| | 2-polige Ladeerhaltung | |
| 483 017 | Ladesteckdose Tyco / Beos | 172,00 |
| | 3-polige Ladeerhaltung (Beos-Steckdose) zur Batterie-Ladeerhaltung mit Batterie-Temperaturüberwachung. | |
| 483 028 | Ladeerhaltung Mag Code System | 112,00 |
| | (Stecker und Kupplung) 2-polig , Teilesatz für Ladeerhaltung über Magnetbuchsen, Anschluß über Batterie und fester Anbau am Stromerzeuger | |
| 483 018 | Fremdstart-Steckdose | 172,00 |
| | optionaler Anbaukasten-Teilesatz für direkten Fremdstart über 12 V Fahrzeugbatterie (NATO-Steckdose) für Stromerzeuger BSKA | |
| 483 009 | Fremdstart-Stecker (NATO-Stecker) | 97,00 |
| | passend zur Fremdstart-Steckdose, mit Anschlussklemmen. | |
| 483 260 | Fern-Start-/Stop Einrichtung | 1.830,00 |
| | für Stromerzeuger mit B & S Motoren , offene Bauweise | |
| 483 261 | Fern-Start-/Stop Einrichtung | 1.830,00 |
| | für Stromerzeuger mit B & S Motoren , Ausführungen Silent und SuperSilent | |
| 483 263 | FireCAN Fernsteuerung | 1.390,00 |
| | für Stromerzeuger in Ausführungen Silent und SuperSilent | |
| Zubehör (optional) für Stromerzeuger EISEMANN | | |
| 483 019 | Starterbatterie 12 V / 20 Ah | 92,50 |
| | wartungsfreie Vliesbatterie | |
| 351 000 | Abgasschlauch 50 x 1.500 mm | 43,50 |
| 483 211 | Adapter für Abgasschlauch 50 mm | 18,50 |
| | für BSKA 3 und BSKA 3 V | |
| 483 089 | Erdungsgarnitur | 120,00 |
| | bestehend aus Erdungskabel 16 mm ² 5 m lang und Erdungsspieß 45 cm lang | |
| 483 240 | Kanisterbetankungsgerät mit 20 l Benzinkanister | 270,00 |
| | für Stromerzeuger mit eigener Kraftstoffpumpe und mit 3-Wege-Hahn für Fremdbetankung. | |
| 483 249 | Kraftstoffentnahmeggerät | 218,00 |
| | zum Ansaugen des Kraftstoffes für Stromerzeuger mit eigener Kraftstoffpumpe. | |



483 015



483 017



483 028



483 009



483 089



483 240



483 953



483 954



483 956



483 957

MAG Feuerwehr-Stromerzeuger

nach DIN 14685-1:2015-12 von 5 kVA bis 13,6 kVA mit Synchron Generatoren. 3-Jahresgarantie serienmäßig, optional: Garantieverlängerung 2 und Servicekit. Höchste Sicherheit für den Bediener: standardmäßig mit Isolationsüberwachung mit akustischer Warnung und Resettaster ausgerüstet. Die Stromerzeuger sind mit thermisch und elektromagnetisch auslösenden Leitungsschutzschaltern ausgestattet. Sie funktionieren bei Ausfall der Elektronik und können ohne Batterie gestartet und betrieben werden. Ab den 8 kVA Geräten im großen DIN-Rahmen werden die Treibstofftanks untenliegend montiert und aus hochwertigem XPE-Material hergestellt. Für die zusätzliche Belüftung des Kunststofftanks werden aus der KFZ-Branche stammende Roll-Over Ventile eingebaut. Ein speziell entwickelter Abgasschalldämpfer sorgt für lärmarmen Betrieb und die Erfüllung der Richtlinien.

im kleinen DIN-Rahmen (5-kVA-Rahmen)

483 950 MAG 122 SL-R **3.620,00**

Leistung 5 kVA / 3.000 U/min., Elektro- und Reversierstarter, Steckdosen 1 x 400 V, 3 x 230 V, Motortyp Briggs & Stratton Benzinmotor 1-Zylinder 4-Takt luftgekühlt, Motorleistung 9 PS, Schallleistungspegel L 96,6 dB (A), Maße (LxBxH) 700 x 440 x 580 mm, Gewicht ca. 99,00 kg.

493 951 MAG 135 SL-R **4.565,00**

Leistung 8 kVA / 3.000 U/min., Elektro- und Reversierstarter, Steckdosen 2 x 400 V, 3 x 230 V, Motortyp Briggs & Stratton Benzinmotor 2-Zylinder 4-Takt luftgekühlt, Motorleistung 16 PS, Schallleistungspegel L 95,8 dB (A), Maße (LxBxH) 700 x 440 x 580 mm, Gewicht ca. 113,00 kg.

483 953 MAG 136 SL-R **4945,00**

Leistung 9 kVA / 3.000 U/min., Elektro- und Reversierstarter, Steckdosen 1 x 400 V, 3 x 230 V, Motortyp Briggs & Stratton Benzinmotor 2-Zylinder 4-Takt luftgekühlt, Motorleistung 16 PS, Schallleistungspegel L 96,8 dB (A), Maße (LxBxH) 700 x 440 x 580 mm, Gewicht ca. 115,00 kg.

im großen DIN-Rahmen (8-kVA-Rahmen)

483 952 MAG 133 SL-R **4.895,00**

Leistung 8 kVA / 3.000 U/min., Elektro- und Reversierstarter, Steckdosen 2 x 400 V, 3 x 230 V, Motortyp Briggs & Stratton Benzinmotor 2-Zylinder 4-Takt luftgekühlt, Motorleistung 16 PS, Schallleistungspegel L 95,8 dB (A), Maße (LxBxH) 820 x 440 x 580 mm, Gewicht ca. 145,00 kg.

483 954 MAG 144 SL-R **5.370,00**

Leistung 11 kVA / 3.000 U/min., Elektro- und Reversierstarter, Steckdosen 2 x 400 V, 3 x 230 V, Motortyp Briggs & Stratton Benzinmotor 2-Zylinder 4-Takt luftgekühlt, Motorleistung 18 PS, Schallleistungspegel L 95,8 dB (A), Maße (LxBxH) 820 x 440 x 580 mm, Gewicht ca. 145,00 kg.

483 955 MAG 146 SL-R **6.468,00**

Leistung 12 kVA / 3.000 U/min., Elektro- und Reversierstarter, Steckdosen 2 x 400 V, 3 x 230 V, Motortyp Briggs & Stratton Benzinmotor 2-Zylinder 4-Takt luftgekühlt, Motorleistung 23 PS, Schallleistungspegel L 95,8 dB (A), Maße (LxBxH) 820 x 440 x 580 mm, Gewicht ca. 145,00 kg.

483 956 MAG 153 E-R **6100,00**

Leistung 13,6 kVA / 3.000 U/min., Elektro- und Reversierstarter, Steckdosen 2 x 400 V, 3 x 230 V, Motortyp Briggs & Stratton Benzinmotor 2-Zylinder 4-Takt luftgekühlt, Motorleistung 23 PS, Schallleistungspegel L 96 dB (A), Maße (LxBxH) 820 x 440 x 580 mm, Gewicht ca. 147,00 kg.

483 957 MAG 155 SL-R im Design-Rahmen **7180,00**

Leistung 13,6 kVA / 3.000 U/min., Elektro- und Reservierstarter, Steckdosen 2 x 400 V, 3 x 230 V, Motortyp Briggs & Stratton Benzinmotor 2-Zylinder 4-Takt luftgekühlt, Motorleistung 22 PS, Schallleistungspegel L 96 dB (A), Maße (LxBxH) 820 x 440 x 580 mm, Gewicht ca. 147,00 kg.

Leitungstrommeln DIN 14680, Stahlblechwickelkörper

5 Schleifringe 3 P + N + PE, Strombelastung bis 25 A. Spritzwassergeschützt IP 24 nach DIN 40050. Schleifringe und Schleifkontakte mit schützender Kapsel abgedeckt. Einklappbarer Kurbelgriff dient gleichzeitig zur Feststellung des Wickelkörpers. Seitlich feststehende Hilfstrommel, verwendbar für Wechsel- oder Drehstrom.

Form: A1 Wickelbreite 220 mm
Maße (BxHxL): 310 x 374 x 375 mm
Form: A2 Wickelbreite 440 mm
Maße (BxHxL): 310 x 374 x 595 mm

- 484 000 Leitungstrommel Form A1** 225,00
ohne Kabel, unbewickelt, Gewicht ca. 7,60 kg.
- 484 005 Leitungstrommel Form A1** 389,00
bewickelt mit 50 m Gummischlauchleitung H07 RN-F3 G 2,5, davon 5 m auf Hilfstrommel. Steckverbindungen nach DIN 49442/49443, (16 A, 2 P + PE, druckwasserdicht), Gewicht ca. 19,00 kg.
- 484 010 Leitungstrommel Form A1** 449,00
bewickelt mit 35 m Kabel H07RN-F5G2,5, davon 5 m auf Hilfstrommel mit CEE-Stecker 16 A/400 V nach DIN 49462, 30 m auf Wickelkörper mit CEE-Kupplung 16 A/400 V nach DIN 49462; Gewicht ca. 21,00 kg.
- 484 015 Leitungstrommel Form A2** 268,00
ohne Kabel, unbewickelt, Gewicht ca. 9,00 kg.
- 484 020 Leitungstrommel Form A2** 574,00
bewickelt mit 50 m Kabel H07RN-F5G2,5, davon 5 m auf Hilfstrommel mit CEE-Stecker 16 A/400 V, DIN EN 49462, 45 m auf Wickelkörper mit CEE-Kupplung 16 A/400 V DIN EN 49462; Gewicht ca. 34,00 kg.



484 005

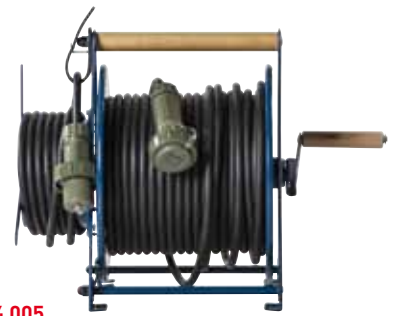

Leitungstrommeln

Die Austauschbarkeit explosionsgeschützter Steckvorrichtungen kann nicht mehr durch genormte CEE-Steckvorrichtungssysteme verschiedener Hersteller sichergestellt werden, da sich solche Stecker und Steckvorrichtungssysteme nicht miteinander verbinden lassen. Um auf Feuerwehrfahrzeugen verschiedene Adapterleitungen zu vermeiden, wurde das System CEAG festgelegt. Ex-geschützt, PTB-geprüft, Wickelbreite 440 mm, aus **Stahlblech verzinkt**, mit Messing-Fußplatten. Ein einklappbarer Kurbelgriff dient zur Feststellung des Wickelkörpers. Mit Arretierung für Fahrzeug-einbau. Keine Schleifringe, das Kabel wird ohne Teilung durch die Trommel geführt und auf der seitlich mitdrehenden Hilfstrommel gewickelt. Hilfstrommel ist zur Aufnahme von 5 m Anschlusskabel und Ex-Stecker vorgesehen. Maße (BxHxL) 310 x 377 x 573 mm.

- 484 050 Leitungstrommel ex-geschützt KSA-42 Ex,** 368,00
ohne Kabel, unbewickelt; Gewicht ca. 9,00 kg.
- 484 065 Leitungstrommel ex-geschützt KSA-42 Ex, be-** 1.298,00
wickelt mit 50 m Kabel H07RN-F5G2,5, 5 m auf Hilfstrommel mit Drehstrom-Stecker EEx-16 A / 400 V, 45 m auf Haupttrommel mit Drehstrom-Kupplung EEx- 16 A/400 V, 5-polig, nach EN EEx de II CT 6; Gewicht ca. 34,00 kg.



484 015



484 010

Leitungstrommeln - Hartgummi

DIN 14680, vollisoliert - BAM-, TÜV-Wien-, SEV-Zürich geprüft nach EN 50014.78, 50018.78 und EN 50019.78, Hartgummi-Kabelrolle mit seitlich mitlaufender Hilfstrommel, mit Schleifringen, Kohlebürsten-Stromabnehmer 5-polig, Strombelastung bis 25 A.

- 484 105 Hartgummi-Leitungstrommel Form A1** 637,00
bewickelt mit 50 m Kabel H07RN-F3G2,5, davon 5 m auf Hilfstrommel, mit Schuko-Stecker und Schuko-Kupplung nach VDE 0620/DIN 49442 oder 49445; Gewicht ca. 19,00 kg.
- 484 127 Leitungsroller 400 V in Ex-Ausführung,** 930,00
pulverbeschichtetes Stahlrohrgestell, Messingfüße, Vollgummi-Rollenkörper, beständig gegen Öle und Säuren, hohe Belastbarkeit, mit 30 m Gummikabel H07 RN-F5 2,5, GHG 511-Ex-Stecker 5 x 16 A/400 V, 1 GHG 511-Ex-Einbausteckdose 5 x 16 A/400 V, ohne Sicherung. Zugelassen nach 94/9/EG (ATEX) in explosionsgefährdeten Atmosphären (Zone 1 und 2), Kennzeichnung: II 2 G EEx de IIC T6, EG-Baumusterprüfbescheinigung PTB03 ATEX 1186 G4, Schutzart IP 54, Maße (HxBxT) 410 x 300 x 230 mm, Gewicht ca. 23,00 kg.



484 065



484 105



484 127



484 160



484 171



484 180

Hartgummi-Leitungsroller ex-geschützt DIN 14680

mit einer mitlaufenden Außenrolle aus Hartgummi, ohne Schleifringe, durchgehende Hohlwelle für 5-poliges Kabel, mit Messing-Fußplatten.

484 125 Hartgummi-Ex-Leitungsroller Form A1 950,00

bewickelt mit 50 m Kabel H07RN-F3G2,5, davon 5 m auf Hilfstrommel mit EEx 3-poligem Stecker und mit EEx 3-poliger Kupplung 16 A/230 V, nach EN EEx de II CT6; Gewicht ca. 18,00 kg.

484 126 Hartgummi-Ex-Leitungsroller Form A1 1.144,00

bewickelt mit 50 m Kabel H07RN-F5G2,5, davon 5 m auf Hilfstrommel mit EEx 5-poligem Stecker und mit EEx 5-poliger Kupplung 16 A/400 V, nach EN EEx de II CT6; Gewicht ca. 35,00 kg.

484 160 Leitungsroller 230 V, 50 m 408,00

nach DIN EN 61316, 230 V, Schutzart IP 54 nach DIN EN 60529 (VDE 047470 Teil 1) Zuleitung: Leitung H07RN-F3x2,5 nach DIN VDE 0282-4 (VDE 0282 Teil 4), Länge: 50 m, mit Stecker DIN 49443, 16 A 250 V. Abgang 3 Stück Steckdose DIN 49442, 2P + PE, 16 A 250 V, mit einpoligem Thermoüberlastschutz 16 A. Maße ca. (HxBxT) 410 x 300 x 230 mm, Gewicht ca. 16,00 kg.

484 161 Leitungsroller 230 Volt, 50 m 308,00

nach DIN EN 61316, Dönges, 3 Dosen, Schutzart IP 54 nach DIN EN 60529 (VDE 047470 Teil 1) mit einpoligem Thermoüberlastschutz 16 A., Zuleitungslänge: 50 m H07RN-F3x2,5 nach DIN VDE 0282-4 mit Stecker IP 68 DIN 49443, 16 A 250 V, Ausgang: 3 Schutzkontaktsteckdosen IP 68 DIN 49442, 2P + PE, 16 A, 250 V, Maße: ca. (H x B x T) 370 x 315 x 290 mm, Gewicht: ca. 16 kg.

484 170 Leitungsroller 400V/230 V, 50 m 724,00

nach DIN EN 61316, Schutzart IP 54 mit Thermoüberlastschutz 16 A/1 P und Schaltschutz 25 A/4 S/2 TE, Eingangslänge 50 m H07RN-F5x2,5 mit CEE-Stecker IP 67 nach DIN EN 60529 (VDE 0470 Teil 1), 3P+N+PE, 16 A 400V, 6h, Ausgang 1 Stück CEE-Steckdose nach DIN EN 60309-2 (VDE 0623 Teil 20), IP 67 nach DIN EN 60529 (VDE 0470 Teil 1), 3P+N+PE, 16 A 400 V 6 h, gerade Ausführung mit Deckel, 3 Stück Schutzkontaktsteckdosen IP 68 DIN 49442, 2P + PE, 16 A 250 V, Maße (HxBxT) 480 x 340 x 430 mm; Gewicht ca. 25,00 kg.

484 171 Kabeltrommel 400 V/230 V, 50 m 485,00

nach DIN EN 61316, Dönges, Schutzart IP 54 mit Thermoüberlastschutz, Eingangslänge 50 m H07RN-F5G2,5 mit CEE-Stecker IP 67 nach DIN EN 60529 (VDE 0470 Teil 1), 3P+N+PE, 16 A 400V, 6h, Ausgang 1 Stück CEE-Steckdose nach DIN EN 60309-2, IP 67 nach DIN EN 60529, 3P+N+PE, 16 A 400 V, gerade Ausführung mit Deckel, 3 Stück Schutzkontaktsteckdosen IP 68 DIN 49442, 2P + PE, 16 A 250V, 1 Feinsicherungselement mit Schmelzeinsatz als Steuersicherung für Schaltschutz, Maße (HxBxT) 430 x 350 x 295 mm, Gewicht ca. 20,50 kg.

484 180 Leitungsroller 400 V/230 V, 40 m 1.019,00

Schutzart IP 54 nach DIN EN 60529 (VDE 0470 Teil 1) Zuleitungslänge: 40 m H07RN-F5x6,0 mit CEE-Stecker nach IP 67 nach DIN EN 60529 3P+N+PE, 32 A 400 V 6 h, Ausgang 1 Stück CEE-Einbausteckdose IP 67 nach DIN EN 60529, 3P+N+PE, 32 A 400 V, 6 h, 2 Stück CEE-Einbausteckdosen IP 67 nach DIN EN 60309-2, 3P+N+PE, 16 A 400 V 6 h, abgesichert über 2 Stück dreipolige Vorsicherungen/LS, 1 Stück Schutzkontaktsteckdose IP 68 DIN 49442, 2P + PE, 16 A 250 V 6 h, abgesichert über 1 Stück Leitungsschutzschalter 16 A, 1-polig in C. Ausführung: Schutzorgane hinter Transparenzschutzklappe mit Ausschnitt für 9TE, Leitungstrommel mit K2-Kennzeichnung. Maße (HxBxT) 480 x 340 x 430 mm; Gewicht ca. 47,00 kg.

484 156 Leitungstrommeln mit 25 m Leitung **260,00**
 H07RN-F4G2,5 DIN 14 680, Teil 3 für Schwachstrom, die Trommel besitzt eine sich mitdrehende Steckdose DIN 14 690 - A 16 und Schwachstromstecker DIN 14690-A 16. Stahlblechkörper mit Stahlrohrständer lackiert. Wickelbreite 135 mm, ca. 250 mm breit, 340 mm hoch und 280 mm lang. Gewicht ca. 9,00 kg.



484 156

Leitungstrommel für Erdungslitze

orange, praktische Feststellbremse, Tragegriff, wartungsfreie Kunststoff-Achslagerung, mit Erdungsschraube M 8 und Flügelmutter. Wickelbreite 142 mm, Gesamttiefe ca. 215 mm, Gesamthöhe ca. 365 mm, zur Aufnahme von 50 m Kunststoffaderleitung H07V-K.

484 202 Leitungstrommel ohne 50 m Kunststoffaderleitung **81,00**
 H07V-K, Gewicht ca. 3,60 kg.

484 203 Leitungstrommel mit 50 m Kunststoffaderleitung **205,00**
 H07V-K, Gewicht ca. 12,60 kg.



484 203

Kupfer-Erdungslitze

mit Kunststoffummantelung, beidseitig mit Kabelschuhen M 8 versehen, ø 16 mm.

Kupfer-Erdungslitze

| | Länge | Gewicht | |
|----------------|--------|---------|---------------|
| 484 298 | 2,5 m | 0,50 kg | 33,50 |
| 484 299 | 5,0 m | 1,00 kg | 32,10 |
| 484 300 | 10,0 m | 1,90 kg | 46,90 |
| 484 305 | 50,0 m | 9,20 kg | 146,50 |

484 350 Erdungsspieß aus Stahl verzinkt, mit T-Griff, **29,90**
 mit Messing-Erdungsschraube M 8 und Flügelmutter, Länge ca. 550 mm, Gewicht ca. 800 g.

484 351 Erdungsspieß, 4 Erdungsbolzen **35,10**
 aus Stahl verzinkt, mit T-Griff, mit Messing-Erdungsschraube M 8 und Flügelmutter, Länge ca. 550 mm, Gewicht ca. 1,20 kg.

484 355 Anschlusserschraubzwinde funkenfrei, aus **99,90**
 Messing, mit Erdungsschraube M 8 und Flügelmutter, Öffnung ca. 110 mm, Gewicht ca. 1,00 kg.

484 357 Haftmagnetset für Erdungszwecke mit Metall- **29,90**
 kappe als Polschuh, mit M 8 Erdungsschraube aus Messing, ca. 50 mm ø. Gewicht ca. 130 g.



484 350

484 351

Erdungssystem Dinse

484 400 Leitungstrommel 50 m mit 5 Einbaubuchsen 6 mm² **193,30**
 Erdungskabel System Dinse, ein Stecker am Kabelende und fünf Einbau-Kupplungen System Dinse an zentraler Trommelmitte. Maße ca. [BxHxT] 210 x 300 x 205 mm.

484 402 Leitungstrommel 50 m mit 1 Kupplung 6 mm² **181,30**
 Erdungskabel System Dinse, ein Stecker am Kabelende und eine Einbau-Kupplung System Dinse an zentraler Trommelmitte. Maße ca. [BxHxT] 210 x 300 x 205 mm.



484 300

484 410 Anschlusskabel 0,30 m mit Stecker für Geräte **20,85**
 System Dinse andere Seite mit Kabelöse ø 8mm an Kupferlitze 6 mm², PVC-ummantelt, Farbe grün/gelb, Erdungskabel, zum Anschluss externer Geräte wie z. B. Fasspumpwerk, GUP-Schlauchpumpe, GUP-Kreiselpumpe, Luftdruck-Membranpumpe. Gewicht ca. 85 g.

484 412 Anschlusskabel 0,30 m mit Kupplung **20,85**
 System Dinse andere Seite mit Kabelöse ø 8mm an Kupferlitze 6 mm², PVC-ummantelt, Farbe grün/gelb, Erdungskabel, zum Anschluss an Erdungsspieß-/Sammelschiene. Gewicht ca. 75 g.

484 419 Erdungskabel 2 m lang mit Kontaktzange **26,90**
 isoliert, andere Seite mit Kabelöse ø 8 mm an Kupferlitze 6 mm², Farbe grün/gelb zum direkten Anschluss an das zu erdende Gerät. Gewicht ca. 370 g.



484 355



484 357

484 420 Erdungskabel 5 m mit Kupplung **33,20**
 Stecker System Dinse, Kupferlitze, ø 6 mm², PVC-ummantelt, Farbe grün/gelb. Einerseits Kupplung, andererseits Stecker. Gewicht ca. 420 g.

| | | |
|----------------|--|--------------|
| 484 421 | Erdungskabel 10 m mit Kupplung Stecker System Dinse, Kupferlitze, \varnothing 6 mm ² , PVC-ummantelt, Farbe grün/gelb. Einerseits Kupplung, andererseits Stecker. Gewicht ca. 720 g. | 38,20 |
| 484 422 | Erdungskabel 15 m mit Kupplung Stecker System Dinse, Kupferlitze, \varnothing 6 mm ² , PVC-ummantelt, Farbe grün/gelb. Einerseits Kupplung, andererseits Stecker. Gewicht ca. 1.050 g. | 43,10 |
| 484 430 | Erdungsspieß mit Erdungskupplungen System Dinse, aus Stahl verzinkt, mit T-Griff, als Sammelschiene mit Kupplungen System Dinse zum Anschluss mehrerer Litzen/Erdungskabel bzw. Geräte., Länge ca. 550 mm, Gewicht ca. 1,80 kg. | 71,75 |
| 484 432 | Erdungszange Edelstahl Messingbacke mit Stahlspitzen aus V2A und Kontaktbügel aus Kupfer. Für Anschluss an das Erdungssystem ist das Geräteanschlusskabel mit Stecker (Art. 484 320) erforderlich. | 36,60 |
| 484 433 | Erdungszange Messing für Anschluss an den Erdungsspieß/Schiene ist das Geräteanschlusskabel mit Stecker (Art. 484 410) erforderlich. | 15,90 |
| 484 436 | Erdungsklemmzwinge verstellbare Spannkraft, stufenloser Spannungsbereich, gleichbleibende Parallelität der Spannbacken bis 9° einstellbar, Backen aus Chrom-Vanadium-Stahl, geschmiedet und gehärtet, mit gezahnten Spannflächen und Prismenaussparung für kleinere Rundteile, funkenreißend, nicht für den Einsatz in explosionsgefährdeten Bereichen geeignet. Für Anschluss an den Erdungsspieß/Schiene ist das Geräteanschlusskabel mit Stecker (Art. 484 320) erforderlich. | 94,80 |
| 484 438 | Erdungsmagnet Magnethor Haftkraft ca. 300 N, zum Verbinden mit magnetisierbarem Metallgrund, große Kontaktfläche mit hoher Haftkraft. Für Anschluss an Erdungsspieß/Schiene ist das Geräteanschlusskabel mit Stecker (Art. 484 320) erforderlich. | 20,25 |

Feuerlöscher
Löschgeräte
Wandhydranten
Geräteschränke

Schaumlöschgeräte
Schaummittel
Lüftungsgeräte

500

DER PROTEKTALOG

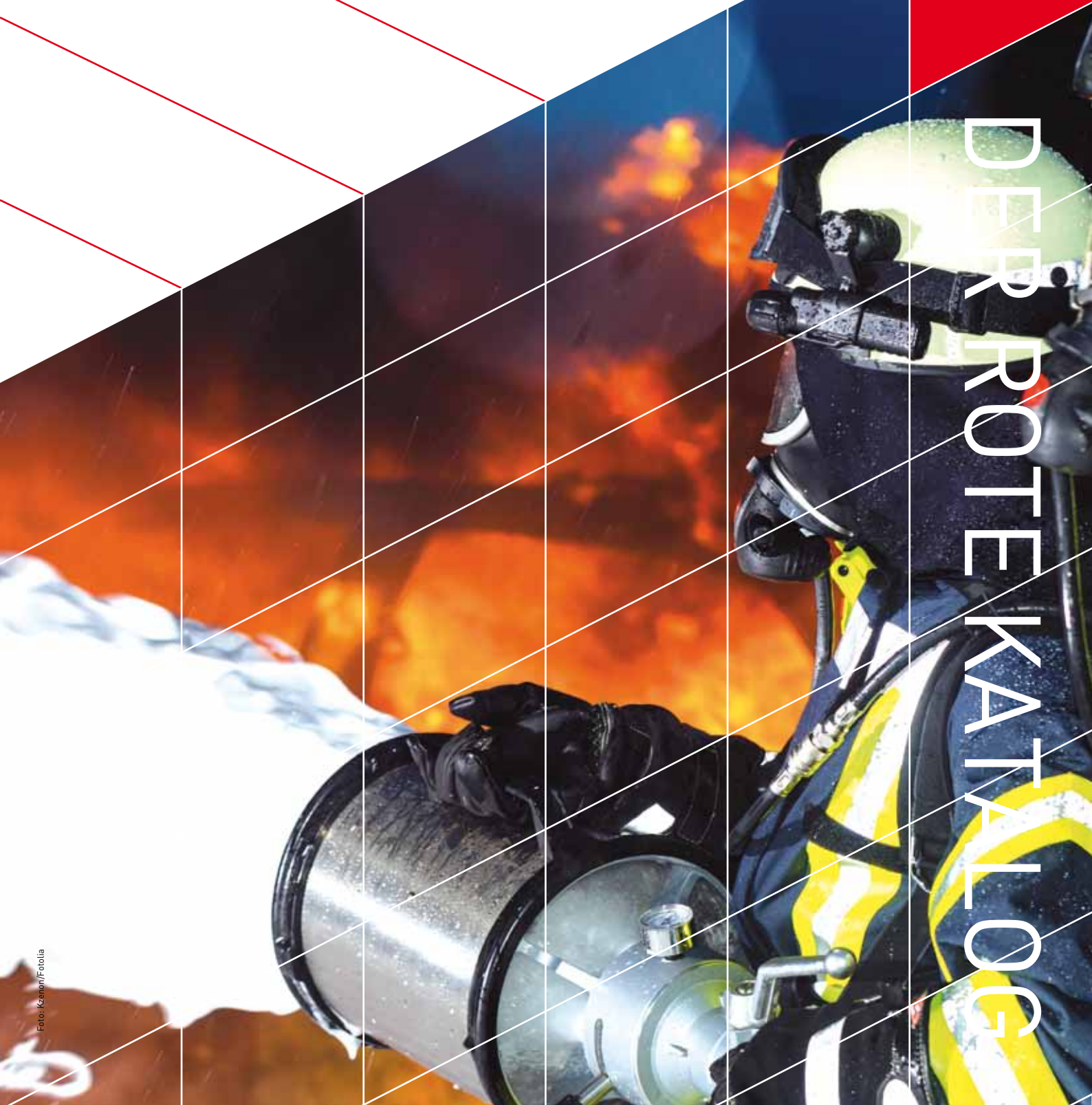

ASR A2.2-2012-11 (Auszüge)

1. Zielstellung

Diese ASR konkretisiert die Anforderungen an die Ausstattung mit und das Betreiben von Brandmelde- und Feuerlösch-einrichtungen in Arbeitsstätten sowie die damit verbundenen organisatorischen Maßnahmen nach § 3a Abs. 1 und § 4 Abs. 3 sowie insbesondere in den Punkten 2.2 und 5.2 Abs. 1g des Anhangs der Arbeitsstättenverordnung.

2. Anwendungsbereich

- Diese ASR gilt für das Ausstatten und Betreiben von Arbeitsstätten mit Feuerlösch-einrichtungen sowie für weitere Maßnahmen zur Erkennung von Entstehungsbränden, zur Alarmierung sowie Bekämpfung von Entstehungsbränden.
- Für alle Arbeitsstätten gemäß § 2 der Arbeitsstättenverordnung gelten die Anforderungen und Gestaltungshinweise nach den Punkten 5.2.1 und 5.2.3 (Grundausrüstung).
- Für Arbeitsstätten mit normaler Brandgefährdung ist die Grundausrüstung ausreichend.
- Für Arbeitsstätten mit erhöhter Brandgefährdung sind über die Grundausrüstung hinaus zusätzlich Maßnahmen nach Punkt 5.2.4 zu berücksichtigen.

3. Begriffsbestimmungen

- Brandgefährdung liegt vor, wenn entzündbare Stoffe vorhanden sind und die Möglichkeit für eine Brandentstehung vorhanden ist.
- Normale Brandgefährdung liegt vor, wenn die Wahrscheinlichkeit einer Brandentstehung, die Geschwindigkeit der Brandausbreitung, die dabei freiwerdenden Stoffe und die damit verbundene Gefährdung für Personen, Umwelt und Sachwerte vergleichbar sind mit einer Büronutzung.
- Erhöhte Brandgefährdung liegt vor, wenn Stoffe mit erhöhter Entzündbarkeit vorhanden sind, durch betriebliche Verhältnisse große Möglichkeiten für eine Brandentstehung gegeben sind und in der Anfangsphase des Brandes mit einer schnellen Brandausbreitung zu rechnen ist.
- Entstehungsbrände im Sinne dieser Regel sind Brände mit so geringer Rauch- und Wärmeentwicklung, dass noch eine gefahrlose Annäherung von Personen bei freier Sicht auf den Brandherd möglich ist.
- Brandmelder dienen dem frühzeitigen Erkennen von Bränden und Auslösen eines Alarms. Dabei wird zwischen automatischen und nichtautomatischen Brandmeldern (Handfeuermeldern) unterschieden.
- Feuerlösch-einrichtungen im Sinne der Regel sind tragbare oder fahrbare Feuerlösch-er, Wandhydranten und weitere handbetriebene Geräte zur Bekämpfung von Entstehungsbränden.
- Löschvermögen beschreibt die Leistung eines Feuerlöschers, ein genormtes Brandobjekt sicher abzulöschen.
- Löschmitteleinheit (LE) ist eine eingeführte Hilfsgröße, die es ermöglicht, die Leistungsfähigkeit unterschiedlicher Feuerlösch-erbauarten zu vergleichen und das Gesamtlöschvermögen unterschiedlicher Feuerlösch-er zu ermitteln.
- Brandshelfer sind die Beschäftigten, die der Arbeitgeber für Aufgaben der Brandbekämpfung benannt hat.

4. Eignung von Feuerlöschern und Löschmitteln

4.1 Brandklassen

Feuerlösch-er und Löschmittel müssen zum Löschen für die im Betrieb vorhandenen Materialien oder Stoffe entsprechend ihrer Zuordnung zu einer oder mehreren Brandklassen geeignet sein. Die Eignung für eine oder mehrere Brandklassen ist auf dem Feuerlösch-er mit den dafür geltenden Piktogrammen angegeben (s. Tab. 1).

| | |
|---|--|
|  | Brandklasse A Brände fester Stoffe (hauptsächlich organischer Natur), verbrennen normalerweise unter Glutbildung Beispiele: Holz, Papier, Stroh, Textilien, Kohle, Autoreifen |
|  | Brandklasse B Brände von flüssigen oder flüssig werdenden Stoffen Beispiele: Benzin, Benzol, Öle, Fette, Lacke, Teer, Stearin, Paraffin |
|  | Brandklasse C Brände von Gasen Beispiele: Methan, Propan, Wasserstoff, Acetylen, Erdgas, Stadtgas |
|  | Brandklasse D Brände von Metallen Beispiele: Aluminium, Magnesium, Lithium, Natrium, Kalium und deren Legierungen |
|  | Brandklasse F Brände von Speiseölen und -fetten (pflanzliche oder tierische Öle und Fette) in Frittier- und Fettbackgeräten und anderen Kücheneinrichtungen und -geräten |

Tabelle 1: Brandklassen nach DIN EN 2 „Brandklassen“ Ausgabe Januar 2005

4.2 Löschvermögen, Löschmitteleinheiten, Feuerlösch-erarten

- Das Löschvermögen wird durch eine Zahlen-Buchstabenkombination auf dem Feuerlösch-er angegeben. In dieser Zahlen-Buchstabenkombination bezeichnet die Zahl die Größe des abgelöschten Normbrandes und der Buchstabe die Brandklasse (s. Abb. 1).
- Da das Löschvermögen nicht addiert werden kann, wird zur Berechnung der Anzahl der erforderlichen Feuerlösch-er eine Hilfsgröße, die „Löschmitteleinheit (LE)“ verwendet. Den Feuerlösch-ern wird dadurch eine bestimmte Anzahl von Löschmitteleinheiten zugeordnet.
- Für die Einstufung von Feuerlösch-ern ist Tab. 2 zu beachten. Dort wird die Zuordnung des Löschvermögens der Feuerlösch-er, ausgedrückt in Löschmitteleinheiten, getroffen.



Abb. 1: Beispiel für die Beschriftung eines Feuerlöschers

Tabelle 2: Zuordnung des Löschvermögens zu Löschmitteleinheiten

| LE | Löschvermögen | |
|----|---------------|---------------|
| | Brandklasse A | Brandklasse B |
| 1 | SA | 218 |
| 2 | BA | 347 |
| 3 | | 558 |
| 4 | 13A | 708 |
| 5 | | 898 |
| 6 | 21A | 1138 |
| 9 | 27A | 1448 |
| 10 | 34A | |
| 12 | 43A | 1838 |
| 15 | 55A | 2338 |

- Wird ein Feuerlösch-er für die Brandklassen A und B eingesetzt und ist dem Löschvermögen für die jeweilige Brandklasse eine unterschiedliche Anzahl von Löschmitteleinheiten zugeordnet, so ist der niedrigere Wert der Löschmitteleinheiten anzusetzen, z. B. 43A und 1138 ergeben 6 LE.

5. Ausstattung von Arbeitsstätten

5.1 Branderkennung und Alarmierung

- Der Arbeitgeber hat durch geeignete Maßnahmen sicherzustellen, dass die Beschäftigten im Brandfall unverzüglich gewarnt und zum Verlassen von Gebäuden oder gefährdeten Bereichen aufgefordert werden können.
- Brände können durch Personen oder Brandmelder erkannt und gemeldet werden. Brandmelder dienen der frühzeitigen Erkennung von Bränden und tragen maßgeblich zum Löscherfolg und zur rechtzeitigen Einleitung von Räumungs- und Rettungsmaßnahmen bei. Als Brandmelder werden technische Geräte oder Anlagen zum Auslösen eines Alarms im Falle eines Brandes bezeichnet. Der Alarm kann dem Warnen der anwesenden Personen oder dem Herbeirufen von Hilfe, z. B. Sicherheitspersonal, Feuerwehr, dienen. Dabei wird unterschieden zwischen automatischen Brandmeldern, welche einen Brand anhand seiner Eigenschaften (z. B. Rauch, Temperatur, Flamme) erkennen, und nicht-automatischen Brandmeldern, die von Hand betätigt werden müssen (Handfeuermelder). Automatische Brandmelde- und Alarmierungseinrichtungen sind zu bevorzugen.
- Geeignete Maßnahmen zur Alarmierung von Personen sind z. B. Brandmeldeanlagen mit Sprachalarmanlagen (SAA) oder akustische Signalgeber (z. B. Hupen, Sirenen), Hausalarmanlagen, Elektroakustische Notfallwarnsysteme (ENS), Optische Alarmierungsmittel, Telefonanlagen, Megaphone, Handsirenen, Zuruf durch Personen oder Personenbezogene Warneinrichtungen. Technische Maßnahmen sind vorrangig umzusetzen. Die Notwendigkeit von technischen Alarmierungsanlagen kann sich aus der Gefährdungsbeurteilung oder aus Auflagen von Behörden ergeben.

| Grundfläche bfs [m ²] | Löschmitteleinheiten (LE) |
|--------------------------------------|---------------------------|
| 50 | 6 |
| 100 | 9 |
| 200 | 12 |
| 300 | 15 |
| 400 | 18 |
| 500 | 21 |
| 600 | 24 |
| 700 | 27 |
| 800 | 30 |
| 900 | 33 |
| 1000 | 36 |
| je weitere 250 | +6 |

Tabelle 3: Löschmitteleinheiten in Abhängigkeit von der Grundfläche der Arbeitsstätte

5.2 Anzahl und Bereitstellung der Feuerlösch-einrichtungen

Der Arbeitgeber hat Feuerlösch-einrichtungen nach Art und Umfang der Brandgefährdung und der Größe des zu schützenden Bereiches in ausreichender Anzahl nach den Punkten 5.2.1 bis 5.2.4 bereitzustellen. Ein allgemeines Lösungsschema sowie Ausführungsbeispiele sind weiter unten dargestellt.

5.2.1 Grundausrüstung mit Feuerlösch-ern für alle Arbeitsstätten

- In allen Arbeitsstätten ist für die Grundausrüstung die für einen Bereich erforderliche Anzahl von Feuerlösch-ern mit dem entsprechenden Löschvermögen für die Brandklassen A und B nach den Tabellen 2 und 3 zu ermitteln. Ausgehend von der Grundfläche der Arbeitsstätte, gemäß Tabelle 3, sind die Löschmitteleinheiten zu ermitteln. Aus Tab. 2 ist dann die entsprechende Art, Anzahl und Größe der Feuerlösch-er entsprechend ihres Löschvermögens zu entnehmen, wobei die Summe der Löschmitteleinheiten mindestens der aus der Tabelle 3 entnommenen Zahl entsprechen muss. Für die Grundausrüstung dürfen nur Feuerlösch-er angerechnet werden, die jeweils über mindestens 6 Löschmitteleinheiten (LE) verfügen. Um tragbare Feuerlösch-er einfach handhaben zu können, sollte auf ein geringes Gerätgewicht sowie innerhalb eines Bereiches auf gleiche Funktionsweise der Geräte bei Auslöse und Unterbrechungseinrichtungen geachtet werden. Bei der Auswahl der Feuerlösch-er sollten auch mögliche Folgeschäden durch die Löschmittel berücksichtigt werden. In mehrgeschossigen Gebäuden ist in jedem Geschoss mindestens ein Feuerlösch-er bereitzustellen.
- Sind in einem Gebäude Arbeitsstätten verschiedener Arbeitgeber vorhanden, können vorhandene Feuerlösch-er gemeinsam genutzt werden. Dabei hat jeder Arbeitgeber sicherzustellen, dass für seine Beschäftigten der Zugriff zu den erforderlichen Feuerlösch-ern jederzeit gewährleistet ist.

5.2.2 Wandhydranten

(1) Wandhydranten können unter den folgenden Voraussetzungen bei der Grundausstattung von Arbeitsstätten mit Feuerlöschern berücksichtigt werden: das Löschmittel der Wandhydranten ist für die vorhandenen Brandklassen geeignet (siehe Tab. 1), es handelt sich um Wandhydranten mit formbeständigem Schlauch, wenn eine ausreichende Anzahl von Beschäftigten in der Handhabung dieser Wandhydranten unterwiesen sind und wenn beim Einsatz sichergestellt ist, dass eine Verrauchung von Fluchtwegen (z. B. Treppenträumen) verhindert wird. Das ist z. B. der Fall, wenn die Funktion von Rauchschutztüren nicht durch den Schlauch beeinträchtigt wird.

(2) Die Anrechnung der Wandhydranten erfolgt nach folgenden Kriterien: Bei Gebäuden/ Geschossen mit einer Grundfläche bis einschließlich 400 m² erfolgt keine Anrechnung von Wandhydranten. Die Ausstattung mit Feuerlöschern erfolgt gemäß Tab. (3) Bei Gebäuden/ Geschossen mit einer Grundfläche größer als 400 m² können bis zu einem Drittel der nach Tabelle 3 erforderlichen Löschmitteleinheiten durch Wandhydranten ersetzt werden. Hierbei werden einem Wandhydranten 27 Löschmitteleinheiten zugeordnet.

5.2.3 Grundanforderungen für die Bereitstellung von Feuerlöscheinrichtungen

Der Arbeitgeber hat sicherzustellen, dass in Arbeitsstätten:

- Feuerlöscher gut sichtbar und leicht erreichbar angebracht sind,
- Feuerlöscher vorzugsweise in Fluchtwegen, im Bereich der Ausgänge ins Freie, an den Zugängen zu Treppenträumen oder an Kreuzungspunkten von Verkehrswegen/Fluren angebracht sind.
- die Entfernung von jeder Stelle zum nächstgelegenen Feuerlöscher möglichst nicht mehr als 20 m (tatsächliche Laufweglänge) beträgt, um einen schnellen Zugriff zu gewährleisten,
- Feuerlöscher vor Beschädigungen und Witterungseinflüssen geschützt aufgestellt sind, z. B. durch Schutzhauben, Schränke, Anfahrtschutz; dies kann z. B. bei Tankstellen, Tiefgaragen und im Freien erforderlich sein, Feuerlöscher so angebracht sind, dass diese ohne Schwierigkeiten aus der Halterung entnommen werden können; für die Griffhöhe haben sich 0,80 bis 1,20 m als zweckmäßig erwiesen.
- die Standorte von Feuerlöschern durch das Brandschutzzeichen F001 „Feuerlöscher“ entsprechend ASR A 1.3 „Sicherheits- und Gesundheitsschutzkennzeichnung“ gekennzeichnet sind, sofern die Feuerlöscher nicht gut sichtbar angebracht oder aufgestellt sind. In unübersichtlichen Arbeitsstätten ist der nächstgelegene Standort eines Feuerlöschers gut sichtbar durch das Brandschutzzeichen F001 „Feuerlöscher“ in Verbindung mit einem Zusatzzeichen „Richtungspfeil“ anzuzeigen. Besonders in lang gestreckten Räumen oder Fluren sollen Brandschutzzeichen in Laufrichtung jederzeit erkennbar sein, z. B. durch den Einsatz von Fahnen- oder Winkelschildern.
- weitere Feuerlöscheinrichtungen ebenfalls entsprechend ASR A 1.3 „Sicherheits- und Gesundheitsschutzkennzeichnung“ gekennzeichnet sind (z. B. für Wandhydranten: Brandschutzzeichen F002 „Löschschlauch“) und die Standorte der Feuerlöscheinrichtungen in den Flucht- und Rettungsplan entsprechend ASR A2.3 „Fluchtwege und Notausgänge, Flucht- und Rettungsplan“ aufgenommen sind.

5.2.4 Arbeitsstätten mit erhöhter Brandgefährdung

(1) Liegen nach der Gefährdungsbeurteilung gemäß § 3 der Arbeitsstättenverordnung erhöhte Brandgefährdungen vor, sind neben der Grundausstattung nach Punkt 5.2.1 und den Grundanforderungen für die Bereitstellung nach Punkt 5.2.3 zusätzliche betriebs- und tätigkeitsspezifische Maßnahmen erforderlich (siehe Absatz 3). In diesem Zusammenhang wird auf die TRGS 400 „Gefährdungsbeurteilung für Tätigkeiten mit Gefahrstoffen“ und TRGS 800 „Brandschutzmaßnahmen“ hingewiesen.

(2) Erhöhte Brandgefährdungen können z. B. gegeben sein, wenn:

- Stoffe mit hoher Entzündbarkeit oder brandfördernden Eigenschaften vorhanden sind,
- die örtlichen und betrieblichen Verhältnisse für die Brandentstehung günstig sind und in der Anfangsphase mit einer schnellen Brandausbreitung zu rechnen ist,
- brandgefährliche Arbeiten durchgeführt werden (z. B. Schweißen, Brennschneiden, Trennschleifen, Lötten) oder brandgefährliche Verfahren angewendet werden (z. B. Farbspritzen, Flammarbeiten) oder
- erhöhte Gefährdungen vorliegen, z. B. durch Selbstentzündung, Stoffe der Brandklassen D und F, brennbare Stäube, leicht- oder hochentzündliche Flüssigkeiten oder brennbare Gase. Von erhöhter Brandgefährdung kann z. B. in folgenden Betrieben oder Betriebsbereichen ausgegangen werden:

1. Verkauf, Handel, Lagerung

-Lager mit leicht entzündlichen bzw. leicht entflammbaren Stoffen -Lager für Recyclingmaterial und Sekundärbrennstoffe -Speditionslager -Lager mit Lacken und Lösungsmitteln -Altpapierlager -Baumwolllager, Holzlager, Schaumstofflager -Lagerbereiche für Verpackungsmaterial -Lager mit sonstigem brennbarem Material -Ausstellungen für Möbel -Verkaufsräume mit erhöhten Brandgefährdungen, z. B. Heimwerkermarkt, Baumarkt

2. Dienstleistung

-Kinos, Diskotheken -Abfallsammelräume -Küchen -Beherbergungsbetriebe -Theaterbühnen -Tank- und Tankfahrzeugreinigung -Chemische Reinigung -Alten- und Pflegeheime -Krankenhäuser

3. Industrie

-Möbelherstellung, Spanplattenherstellung -Webereien, Spinnereien -Herstellung von Papier im Trockenbereich -Verarbeitung von Papier -Getreidemöhlen und Futtermittelproduktion -Schaumstoff-, Dachpappenherstellung -Verarbeitung von brennbaren Lacken und Klebern -Lackier- und Pulverbeschichtungsanlagen und -geräte -Öl-Härtereien -Druckereien -Petrochemische Anlagen -Verarbeitung von brennbaren Chemikalien -Leder- und Kunststoffverarbeitung -Kunststoff-Spritzgießerei -Kartonagenherstellung -Backwarenfabrik -Herstellung von Maschinen und Geräten

4. Handwerk

-Kfz-Werkstatt -Tischlerei/Schreinerei -Polsterei -Metallverarbeitung -Galvanik -Vulkanisierung -Leder-, Kunstleder- und Textilverarbeitung -Backbetrieb -Elektrowerkstatt (3) Über die Grundausstattung hinausgehende zusätzliche Maßnahmen sind z. B.: Erhöhung der Anzahl der Feuerlöscher an besonders gefährdeten Arbeitsplätzen, um kürzere Eingriffszeiten aufgrund kürzerer Wege sicherzustellen oder einen größeren Löschereffekt durch gleichzeitigen Einsatz mehrerer Feuerlöscher zu erzielen, Bereitstellung von zusätzlichen Feuerlöscheinrichtungen, z. B. fahrbare Pulverlöscher, fahrbare Kohlendioxidlöscher, Schaumlöschergeräte oder Wandhydranten, die Löschmittel müssen für die Brandklassen der vorhandenen Stoffe geeignet sein, der Einsatz von Löschanlagen oder die Ausrüstung von Bereichen mit Brandmeldeanlagen.

6 Betrieb

6.1 Unterweisung

Der Arbeitgeber hat die Beschäftigten über die bei ihren Tätigkeiten auftretenden Gefährdungen sowie über die Maßnahmen zu ihrer Abwendung vor Aufnahme der Beschäftigung sowie bei Veränderung des Tätigkeitsbereiches und danach in angemessenen Zeitabständen, mindestens jedoch einmal jährlich, zu unterweisen. Diese Unterweisung muss auch Maßnahmen gegen Entstehungsbrände und Explosionen sowie das Verhalten im Gefahrenfall (z. B. Gebäuderäumung, siehe auch ASR A2.3 „Fluchtwege und Notausgänge, Flucht- und Rettungsplan“) einschließen. Die Unterweisung ist zu dokumentieren.

6.2 Brandschutzhelfer

(1) Der Arbeitgeber hat eine ausreichende Anzahl von Beschäftigten durch Unterweisung und Übung im Umgang mit Feuerlöscheinrichtungen zur Bekämpfung von Entstehungsbränden vertraut zu machen.

(2) Die notwendige Anzahl von Brandschutzhelfern ergibt sich aus der Gefährdungsbeurteilung. Ein Anteil von fünf Prozent der Beschäftigten ist in der Regel ausreichend. Eine größere Anzahl von Brandschutzhelfern kann z. B. bei erhöhter Brandgefährdung, der Anwesenheit vieler Personen, Personen mit eingeschränkter Mobilität sowie großer räumlicher Ausdehnung der Arbeitsstätte erforderlich sein.

(3) Bei der Anzahl der Brandschutzhelfer sind auch Schichtbetrieb und Abwesenheit einzelner Beschäftigter z. B. Fortbildung, Ferien, Krankheit und Personalwechsel, zu berücksichtigen.

(4) Die Brandschutzhelfer sind im Hinblick auf ihre Aufgaben fachkundig zu unterweisen. Zum Unterweisungsinhalt gehören neben den Grundzügen des vorbeugenden Brandschutzes Kenntnisse über die betriebliche Brandschutzorganisation, die Funktions- und Wirkungsweise von Feuerlöscheinrichtungen, die Gefahren durch Brände sowie über das Verhalten im Brandfall.

(5) Praktische Übungen (Löschübungen) im Umgang mit Feuerlöscheinrichtungen gehören zur fachkundigen Unterweisung.

6.3 Wartung und Prüfung

6.3.1 Brandmelde- und Feuerlöscheinrichtungen

(1) Der Arbeitgeber hat Brandmelde- und Feuerlöscheinrichtungen unter Beachtung der Herstellerangaben in regelmäßigen Abständen sachgerecht warten und auf ihre Funktionsfähigkeit prüfen zu lassen. Die Ergebnisse sind zu dokumentieren.

(2) Werden keine Mängel festgestellt, ist dies auf der Feuerlöscheinrichtung kenntlich zu machen, z. B. durch Anbringen einer Plakette.

(3) Werden Mängel festgestellt, die eine Funktionsfähigkeit der Feuerlöscheinrichtung nicht mehr gewährleisten, hat der Arbeitgeber unverzüglich zu veranlassen, dass die Feuerlöscheinrichtung instandgesetzt oder ausgetauscht wird.

6.3.2 Besondere Regelungen für Feuerlöscher

(1) Die Bauteile von Feuerlöschern sowie die im Feuerlöscher enthaltenen Löschmittel können im Laufe der Zeit unter den äußeren Einflüssen am Aufstellungsort, wie Temperatur, Luftfeuchtigkeit, Verschmutzung, Erschütterung oder unsachgemäße Behandlung, unbrauchbar werden. Zur Sicherstellung der Funktionsfähigkeit sind Feuerlöscher daher mindestens alle zwei Jahre durch einen Sachkundigen zu prüfen.

(2) Bei starker Beanspruchung, z. B. durch Umwelteinflüsse oder mobilen Einsatz, können kürzere Zeitabstände erforderlich sein.

(3) Von der Prüfung der Funktionsfähigkeit durch den Sachkundigen nach Absatz 1 bleiben die zusätzlichen wiederkehrenden Prüfungen der Feuerlöscher nach der Betriebssicherheitsverordnung unberührt.

7 Abwehrende/ergänzende Anforderungen für Baustellen

(1) Die Anforderungen in den Punkten 5.2.1 und 6.2 gelten auf Baustellen nur für stationäre Baustelleneinrichtungen, z. B. Baubüros, Unterkünfte oder Werkstätten.

(2) Werden auf Baustellen Arbeiten mit einer Brandgefährdung durchgeführt, z. B. Schweißen, Brennschneiden, Trennschleifen, Lötten oder Verfahren angewendet, bei denen eine Brandgefährdung besteht, z. B. Farbspritzen, Flammarbeiten, ist dort für jedes der dabei eingesetzten Arbeitsmittel ein Feuerlöscher für die entsprechenden Brandklassen mit mindestens 6 LE bereitzuhalten.

(3) Personen, die mit den vorgenannten Arbeitsmitteln nützlich werden, sind theoretisch und praktisch im Umgang mit Feuerlöschern zu unterweisen. Es empfiehlt sich, diese Unterweisung in Abständen von 3 bis 5 Jahren zu wiederholen.

(4) Baustellen mit besonderen Gefährdungen (z. B. Untertagebaustellen, Hochhausbau) erfordern zusätzliche Maßnahmen gegen Brände nach Punkt 5.2.4.

Allgemeines Lösungsschema:

1. Schritt: Ermittlung der vorhandenen Brandklassen nach Tab. 1
2. Schritt: Ermittlung der Brandgefährdung gemäß Gefährdungsbeurteilung
3. Schritt: Ermittlung der Löschmitteleinheiten (LE) in Abhängigkeit der Grundfläche für die in allen Arbeitsstätten notwendige Grundausstattung mit Feuerlöscheinrichtungen nach Tab. 3
4. Schritt: Festlegung der für die Grundausstattung notwendigen Anzahl der Feuerlöscheinrichtungen entsprechend den Löschmitteleinheiten (LE) nach Tab. 2
5. Schritt: Festlegung von zusätzlichen Maßnahmen nach Punkt 5.2.4 Abs. 3 bei erhöhter Brandgefährdung (siehe auch Tabelle 4)

Ausführungsbeispiele - Bereitstellung von Feuerlöscheinrichtungen

Beispiel 1:

Brandklassen A und B, Betriebsbereich 500 m², die Gefährdungsbeurteilung ergab normale Brandgefährdung. Grundausstattung mit Feuerlöschern gemäß Tabelle 3: Tabelle 3 ergibt für 500 m² - 21 LE. Gewählt werden Pulverlöscher mit Löschvermögen 21A 1138, was nach Tabelle 2 für diese Bauart 6 LE entspricht. Es sind demnach 21 LE geteilt durch 6 also 4 Feuerlöscher dieser Bauart erforderlich.

Beispiel 2:

Brandklassen A, B und F, Betriebsbereich 700 m², die Gefährdungsbeurteilung ergab erhöhte Brandgefährdung. Grundausstattung mit Feuerlöschern gemäß Tabelle 3: Tabelle 3 ergibt für 700 m² - 27 LE. Gewählt werden Pulverlöscher mit Löschvermögen 43A 2338, was nach Tabelle 2 für diese Bauart 12 LE entspricht. Es sind demnach 27 LE geteilt durch 12 also 3 Feuerlöscher dieser Bauart für die Grundausstattung erforderlich. Zusätzliche Maßnahmen: Zusätzlich werden für die Bereiche mit Brandklasse F Fettbrandlöscher mit Löschvermögen 75F bereitgestellt.

Beispiel 3:

Brandklassen A und B, Betriebsbereich 400 m², die Gefährdungsbeurteilung ergab erhöhte Brandgefährdung. Grundausstattung mit Feuerlöschern gemäß Tabelle 3: Tabelle 3 ergibt für 400 m² - 18 LE. Gewählt werden Schaumlöscher mit Löschvermögen 21A 1138, was nach Tabelle 2 für diese Bauart 6 LE entspricht. Es sind demnach 18 LE geteilt durch 6 also 3 Feuerlöscher dieser Bauart für die Grundausstattung erforderlich. Zusätzliche Maßnahmen: Zusätzlich wird eine automatische Brandmeldeanlage und eine stationäre Löschanlage installiert.

Beispiel 4:

Brandklasse A, Betriebsbereich 600 m², die Gefährdungsbeurteilung ergab erhöhte Brandgefährdung. -+ Grundausstattung mit Feuerlöschern gemäß Tabelle 3: Tabelle 3 ergibt für 600 m² - 24 LE. Gewählt werden Wasserlöscher mit Löschvermögen 21A, was nach Tabelle 2 für diese Bauart 6 LE entspricht. Es sind demnach 24 LE geteilt durch 6 also 4 Feuerlöscher dieser Bauart für die Grundausstattung erforderlich. Zusätzliche Maßnahmen: Zusätzlich werden 6 weitere Wasserlöscher mit Löschvermögen 13A bereitgestellt und im Betriebsbereich verteilt, um die Wege zum nächstgelegenen Feuerlöscher für einen noch schnelleren Zugriff zu verkürzen.



500 541



500 511

GLORIA Schaumaufladelöschers

Schaum ist ein nahezu rückstandsfreies Löschmittel mit hervorragenden Löscheigenschaften. Das Löschgerät ist zugelassen nach DIN EN 3. Die idealen Feuerlöschers für die Brandklassen A und B. Kunststoffplombierung, Löschschlauch Spezial-Sprühschaumrohr, hochwertiger Stahlbehälter, innenliegende Treibmittelflasche, mit Kunststofffußring für höchste Standfestigkeit, mit Pistolentasche bzw. Schaumrohraufnahme, 2 Arretierungslaschen für Wandhalterung. Innen mit 100 %iger PE-Kunststoffversiegelung, schwarz eloxierte Metall-Überwurfmutter, serienmäßig mit Wandhalter. GS-Zeichen, einsetzbar an elektrischen Anlagen bis 1000 Volt, Mindestabstand 1 m.

PRO-LINE - die bewährten Schlagknopf-Feuerlöschers

Umfassendes Produktprogramm mit einheitlicher Schlagknopfbetätigung durch eine eigenentwickelte, glasfaserverstärkte, hochwertige Spezial-Kunststoff-Armatur. Extrem robust und vielfältig einsetzbar.

500 531 SK 6 PRO 168,00

Schaumkolbenkartuschen-Feuerlöschers mit grüner Öko-Tipp-Kennfarbe, Funktionsbereich: 5 °C bis +60 °C Rating 21A 233B. Löschmittelinhalt 6 l. Maße ca. (HxBxT) 550 x 280 x 165 mm, Gewicht ca. 10,00 kg.

500 532 SK 9 PRO 176,00

Rating 27A 233B. Löschmittelinhalt 9 l. Maße ca. (HxBxT) 585 x 280 x 205 mm, Gewicht ca. 15,30 kg.

500 541 SH 6 PRO 172,00

Hochleistungs-Schaumfeuerlöschers, Löschmittel: 6 l imprägnierender Hochleistungsschaum ohne umweltschädigendes PFOS, Funktionsbereich: 0 °C bis +60 °C, Rating 43A 183B. Maße ca. (HxBxT) 550 x 280 x 165 mm, Gewicht ca. 10,00 kg.

500 542 SH 9 PRO 179,00

Löschmittel: 9 Liter, Rating 55A 233B. Maße ca. (HxBxT) 585 x 280 x 205 mm, Gewicht ca. 15,30 kg.

500 551 SE+ 6 PRO 162,00

Bio-Schaum-Feuerlöschers, Löschmittel: 6 l imprägnierender Bio-Hochleistungsschaum mit nur max. 0,04 % Fluortensidanteil des Gesamtinhalts, ohne umweltschädigendes PFOS, widerstandsfähige Siebdruckbeschriftung mit grüner Öko-Tipp-Kennfarbe, Funktionsbereich 0 °C bis +60 °C, Rating 34A 183B, Maße ca. (HxBxT) 550 x 280 x 165 mm, Gewicht ca. 10,10 kg.

500 552 SE+ 9 PRO 177,00

Löschmittel: 9 Liter, Rating 43A 233B, Maße ca. (HxBxT) 585 x 280 x 205 mm, Gewicht ca. 15,30 kg.

EASY-LINE - die praktischen Handhebel-Feuerlöschers

Umfassendes Produktprogramm mit einheitlicher Handhebelbetätigung durch eine eigenentwickelte, glasfaserverstärkte, hochwertige Spezial-Kunststoff-Armatur. Extrem robust und vielfältig einsetzbar.

500 511 SE+ 6 EASY 160,00

Bio-Schaum-Feuerlöschers, Löschmittel: 6 l imprägnierender Bio-Hochleistungsschaum mit nur max. 0,04 % Fluortensidanteil des Gesamtinhalts, ohne umweltschädigendes PFOS, widerstandsfähige Siebdruckbeschriftung mit grüner Öko-Tipp-Kennfarbe, Funktionsbereich: 0 °C bis +60 °C, Rating 34A 183B, Maße ca. (HxBxT) 600 x 310 x 165 mm, Gewicht ca. 10,60 kg.

500 512 SE+ 9 EASY 171,00

Löschmittel: 9 Liter, Rating 43A 233B, Maße ca. (HxBxT) 620 x 290 x 205 mm, Gewicht ca. 14,90 kg.

500 521 SF 6 EASY 240,00

frostsicherer Schaum-Aufladefeuerslöschers, Löschmittel: 6 Liter frostsicherer Qualitätsschaum ohne umweltschädigendes PFOS, Funktionsbereich: -20 °C bis +60 °C, Rating 21A 144B, Maße ca. (HxBxT) 600 x 310 x 165 mm, Gewicht ca. 10,60 kg.

500 522 SF 9 EASY 291,00

Löschmittel: 9 Liter, Rating 27A 183B, Maße ca. (HxBxT) 620 x 290 x 205 mm, Gewicht ca. 14,90 kg.

500 401 FB 3 EASY 146,00

Fettbrand-Feuerlöscher. Tragbarer Auflade-Feuerlöscher nach DIN EN 3 für die Brandklasse A, B und F, frostsicher bis -30 °C, höchstmögliche Leistung am Normobjekt (Ablöschen von max. 75 l brennendem Speiseöl oder -fett), Löschmittel: 3 l Speziallöschmittel ohne umweltschädigendes PFOS, Funktionsbereich -30 °C bis +60 °C, Rating 8A 55B 75F, Maße ca. (HxBxT) 432 x 310 x 165 mm, Gewicht ca. 6,80 kg.



500 401

500 402 FB 6 EASY 207,00

Löschmittel: 6 Liter Speziallöschmittel, Rating 21A 113B 75F, Maße ca. (HxBxT) 600 x 310 x 165 mm, Gewicht ca. 12,30 kg.



500 402

Schaum-Feuerlöscher in fahrbarer Ausführung, zertifiziert nach EN 1866-1:2007-10, EN 1866-2:2014-07

Aufladefeuерlöscher mit außen liegender N2-Treibmittelflasche. Die ideale Ergänzung für den Einsatz bei Objekten mit hoher Brandgefährdung, insbesondere für Bereiche mit brennbaren Flüssigkeiten. Konzipiert für den praktischen Einsatz durch eine Person. Dreh- und abstellbare Löschpistole ermöglicht eine gezielte Brandbekämpfung. Platzsparende Unterbringung der Schlauchleitung um den Löschmittelbehälter. Löschmittelbehälter komplett aus Edelstahl „rostfrei“. Mit Lenkrolle für größtmögliche Beweglichkeit auch an schwer zugänglichen Brandherden. Brandklassen A und B.

500 951 SKK 50/5 2.419,00

mit wartungsfreundlichem Kolbenkartuschensystem. Löschmittel 49 l Wasser und 1 l filmbildendes Schaummittelkonzentrat. Separate Unterbringung des Löschmittel-Konzentrates in wiederbefüllbarer Kartusche, Löschmittel mind. 8 Jahre haltbar, Löschschlauch 5 m lang mit Löschpistole und 5-facher Sprühstrahldüse, Funktionsbereich 0 °C bis +60 °C, Löschleistung 50 LE (A, IV B), Maße ca. (HxBxT) 1.050 x 565 x 675 mm, Gewicht ca. 78,00 kg.



500 951

500 952 SKK 50/10, Löschschlauch 10 m lang 2.460,00

500 953 SEF 50/5 1.427,00

Löschmittel 50 l mit 2 % Schaummittelkonzentrat, Löschschlauch 5 m. Hohe Wurfweite durch Schaumrohr, dadurch bedingt nur in spannungsfreien Räumen einsetzbar. Funktionsbereich 0 °C bis +60 °C, Löschleistung 50 LE (A, IV B), Maße ca. (HxBxT) 1.150 x 475 x 570 mm, Gewicht ca. 84 kg.



500 953

500 954 SEF 50/10, Löschschlauch 10 m lang 1.442,00

500 957 SEF 150/10, Löschmittel 150 l 1.905,00

Maße ca. (HxBxT) 1.340 x 645 x 935 mm, Gewicht ca. 230 kg.

500 958 S 50 F 20/10, Löschmittel 50 l 2.570,00

filmbildendes Schaummittel, Verhinderung von Rückzündungen, Löschmittel mind. 6 Jahre haltbar, Löschschlauch 10 m lang mit Löschpistole und 5-facher Sprühstrahldüse. Funktionsbereich -20 °C bis +60 °C, Löschleistung 33 LE (A, B), Maße ca. (HxBxT) 1.050 x 565 x 675 mm, Gewicht ca. 78,00 kg.



500 958



500 721



500 101

Wasser-Feuerlöscher

Wasser-Aufladelöcher für die Brandklasse A. Der umweltfreundliche Wasserlöscher ist neben Schaumlöschern bevorzugt in Verwaltungsgebäuden einzusetzen. Kunststoffplombierung, Löschschlauch mit Spezialsprühdüse, hochwertiger Stahlbehälter, innenliegende Treibmittelflasche, mit Kunststofffüßring für höchste Standfestigkeit, mit Pistolentasche bzw. Sprühdüsenaufnehmer, 2 Arretierungsglaschen für Wandhalterung. Innen mit 100 %iger PE-Kunststoffversiegelung, schwarz eloxierte Metall-Überwurfmutter, serienmäßig mit Wandhalter. GS-Zeichen, einsetzbar an elektrischen Anlagen bis 1000 Volt, Mindestabstand 1 m.

EASY-LINE - die praktischen Handhebel-Feuerlöscher

Umfassendes Produktprogramm mit bedienungsfreundlicher Druckhebelarmatur (gleichzeitig zum Tragen und Auslösen). Eigenentwickelte, glasfaserverstärkte, hochwertige Spezial-Kunststoff-Armatur. Extrem robust und vielfältig einsetzbar.

500 721 **W 6 EASY** 134,00

Wasser-Aufladefeuerslöscher nach DIN EN 3 für die Brandklasse A, Löschmittel: 6 l Wasser garantiert ohne umweltschädigende perfluorierte Tenside PFOS oder PFOA, Funktionsbereich: +5° C bis +60 °C, Rating 21A. Maße ca. (HxBxT) 600 x 310 x 165 mm, Gewicht ca. 10,20 kg.

500 722 **W 9 EASY** 141,00

Löschmittel: 9 l Wasser, Rating 21A, Maße ca. (HxBxT) 620 x 290 x 205 mm, Gewicht ca. 13,40 kg.

500 731 **WH 6 EASY** 162,00

Hochleistungs-Wasser-Aufladefeuerslöscher nach DIN EN 3 für die Brandklasse A, Löschmittel: 6 l Wasser mit Imprägnierung ohne perfluorierte Tenside (PFOS oder PFOA), Funktionsbereich: 0° C bis +60°C Rating 34A, Maße ca. (HxBxT) 600 x 310 x 165 mm, Gewicht ca. 10,60 kg.

500 732 **WH 9 EASY** 198,00

Löschmittel: 9 Liter Wasser, Rating 43A Maße ca. (HxBxT) 620 x 290 x 205 mm, Gewicht ca. 14,90 kg.

500 741 **WF 6 EASY** 163,00

Frostsicherer Wasser-Aufladefeuerslöscher nach DIN EN 3 für die Brandklasse A, Löschmittel: 6 l Wasser/Frostschutzgemisch ohne perfluorierte Tenside (PFOS oder PFOA), Funktionsbereich: -30 °C bis +60 °C Rating 13A, Maße ca. (HxBxT) 600 x 310 x 165 mm, Gewicht ca. 10,60 kg.

500 742 **WF 9 EASY** 198,00

Löschmittel: 9 l Wasser/Frostschutzgemisch, Rating 21A, Maße ca. (HxBxT) 620 x 290 x 205 mm, Gewicht ca. 14,90 kg.

Pulver-Feuerlöscher

Pulver-Aufladefeuerslöscher für die Brandklassen ABC. Farblich markierte Bedienelemente für schnellste Einsatzbereitschaft. Kunststoffplombierung, hochwertiger Stahlbehälter, innenliegende Treibmittelflasche, 2 Arretierungsglaschen für Wandhalter, serienmäßig mit Wandhalter. GS-Zeichen, einsetzbar an elektrischen Anlagen bis 1000 Volt, Mindestabstand 1 m.

PRO-LINE - die bewährten Schlagknopf-Feuerlöscher

Umfassendes Produktprogramm mit einheitlicher Schlagknopfbetätigung durch eine eigenentwickelte, glasfaserverstärkte, hochwertige Spezial-Kunststoff-Armatur. Extrem robust und vielfältig einsetzbar. Mit abstellbarer Löschpistole, Kunststofffüßring für höchste Standfestigkeit, mit Pistolentasche.

500 101 **P 6 PRO** 154,00

Pulver-Aufladefeuerslöscher Löschmittel: 6 kg GLORIA-ABC-Qualitätslöschpulver, Funktionsbereich: -30 °C bis +60 °C, Rating 34A 183B C, Maße ca. HxBxT 510x300x165 mm, Gewicht ca. 9,80 kg.

500 102 **P 12 PRO** 240,00

Löschmittel: 12 kg, Rating 55A 233B C, Maße ca. (HxBxT) 610 x 290 x 205 mm, Gewicht ca. 18,60 kg.

500 111 PH 6 PRO 191,00
 Pulver-Aufladefeuertöscher, Löschmittel: 6 kg GLORIA-ABC-Hochleistungs-Löschpulver, Funktionsbereich: -30 °C bis +60 °C, Rating 43A 233B C, Maße ca. (HxBxT) 510 x 300 x 165 mm, Gewicht ca. 9,80 kg.

500 112 PH 9 PRO 228,00
 Löschmittel: 9 kg, Rating 55A 233B C, Maße ca. (HxBxT) 565 x 290 x 185 mm, Gewicht ca. 14,30 kg.

Autofeuertöscher

Brandklassen ABC. Löschmittelstrahl jederzeit abstellbar. Töscher prüf- und nachfüllbar. Treibmittel Stickstoff. Einhandbedienung mit farblich gekennzeichneten Bedienelementen. Kunststoffplombierung mit Prüfventil, serienmäßig mit Kfz-Halterung.

500 040 F 1 G 44,00
 Pulver-Feuertöscher. Löschmittel: 1 kg Löschpulver, Funktionsbereich: -30 ° bis +60 °C, Rating: 8A 34B C Maße ca. (HxBxT) 270 x 120 x 90 mm, Gewicht ca. 1,6 kg.

500 062 F 2 G 54,00
 Löschmittel: 2 kg Löschpulver, Rating: 13A 89B C, Maße ca. (HxBxT) 322 x 145 x 113 mm, Gewicht ca. 3,4 kg.

Sonstige Feuertöscher

Tragbarer Pulver-Feuertöscher nach DIN EN 3 für die Brandklassen A, B, C, Dauerdruckfeuertöscher mit N2-Treibmittel und Druckhebelarmatur aus Qualitätsstahlblech, schwarz/rot pulverbeschichtet, bewährter, langlebiger Ventilkörper aus Messing mit Prüfventil, Kunststoff-Standring mit Löschdüsenaufnahme, Behälter mit Polyesterharzbeschichtung, rot, RAL 3000, TGIC-frei mit Aufhängelasche, Wandhalter mit je zwei Aufhängungen und Gummipuffern, widerstandsfähige Siebdruckbeschriftung, Betriebsanleitung und Wartungsdienstantwortkarte beiliegend .

500 080 PD 6 GA 80,00
 Pulver-Dauerdruckfeuertöscher, Löschmittel 6 kg Hochleistungslöschpulver, Funktionsbereich: -30 °C bis +60 °C, Rating 34A 183B C, Maße ca. (HxBxT) 500 x 270 x 162 mm, Gewicht ca. 9,10 kg.

500 085 PD 12 GA 118,00
 Löschmittel 12 kg, Hochleistungslöschpulver, Rating 55A 233B C, Maße ca. (HxBxT) 590 x 265 x 202 mm, Gewicht ca. 17,30 kg.

Aufladefeuertöscher mit außenliegender CO₂ -Treibmittelflasche

Ergonomischer, hochstabiler Tragegriff. Bewährter, sehr langlebiger Ventilkörper aus Zinkdruckguss, verchromt mit vulkanisiertem Ventilbolzen und integrierter Überdruckeinrichtung serienmäßig, Signalstift als Druckanzeige, Qualitäts-Löschschlauch aus EPDM mit dreh- und abstellbarer Löschpistole. Behälter außen mit Polyesterharzbeschichtung, rot, RAL 3000, TGIC-frei mit 2 Aufhängelaschen, Kunststoff-Standring mit Löschpistolenaufnahme, Wandhalter mit je zwei Aufhängungen und Gummipuffern, Widerstandsfähige Siebdruckbeschriftung, mehrsprachig (DE/GB/FR/ES), GS-Zeichen, Betriebsanleitung beiliegend.

500 121 P 6 G 342,00
 Pulver-Aufladefeuertöscher, Löschmittel: 6 kg GLORIA-ABC-Hochleistungs-Löschpulver, Funktionsbereich: -30 °C bis +60 °C, Rating 43A 233B C, Maße ca. (HxBxT) 480 x 340 x 150 mm, Gewicht ca. 11 kg.

500 122 P 12 G 472,00
 Löschmittel: 12 kg, Rating 55A 233B C, Maße ca. (HxBxT) 560 x 370 x 190 mm, Gewicht ca. 20 kg.



500 040



500 080



500 121



500 805



500 811



500 430

500 420

Pulver-Feuerlöscher in fahrbarer Ausführung.

Das ideale Gerät für den Einsatz an größeren Brandobjekten.

Fahrbarer Feuerlöscher, geprüft nach EN 1866, für die Brandklassen A, B, C,

500 805 P 50 G/5 1.150,00

Aufladefeuерlöscher mit außenliegender N₂-Treibmittelflasche, Löschmittel 50 kg GLORIA ABC-Löschpulver, langer Löschschlauch 5 m, mit Löschpistole, hochwertiger Stahlbehälter mit Stützbügel, mit zwei Laufrädern und einer vorderen Lenkrolle, platzsparende Schlauchaufnahme um den Behälter, Sicherheitsventil, Funktionsbereich: -30 °C bis +60 °C, Löschleistung 60 LE (A, IV B, C), Maße ca. (HxBxT) 1070 x 475 x 560 mm, Gewicht ca. 82 kg.

500 810 P 50 G/10, Löschschlauch 10 m lang 1.199,00

500 811 PEF 50/5 740,00

Löschmittel 50 kg Hochleistungspulver, Löschschlauch 5 m lang mit Löschpistole, Funktionsbereich: -30 °C bis +60 °C, Löschleistung 48 LE (A, IV B, C), Maße ca. (HxBxT) 1050 x 465 x 550 mm, Gewicht ca. 84 kg.

500 812 PEF 50/10, Löschschlauch 10 m 755,00

500 813 PEF 100/10 953,00

Löschmittel 100 kg Hochleistungspulver, Löschschlauch 10 m lang mit Löschpistole, Funktionsbereich: -30 °C bis +60 °C, Löschleistung 96 LE (A, IV B, C), Maße ca. (HxBxT) 1290 x 550 x 770 mm, Gewicht ca. 120 kg.

Kohlendioxidlöscher (CO₂)

Kohlendioxidlöscher für die Brandklasse B. Der ideale Löscher zum Schutz von Rechenzentren, Schaltzentralen etc. Das rückstandsfrei löschende CO₂ ist in einem hochwertigen Stahlbehälter untergebracht. Ventilkörper aus Messing mit Sicherheitsberstscheibeneinrichtung, serienmäßig mit Wandhalter.

EASY-LINE – die praktischen Handhebel-Feuerlöscher

500 430 KS 2 ST 118,00

Löschmittel 2 kg Kohlendioxid, Brandklasse B, Stahlausführung, Druckhebelauslösung mit zylindrischem Schneerohr, Siebdruckbeschriftung, Temperaturfunktionsbereich: -30 °C bis +60 °C, Rating: 34B, Maße ca. (HxBxT) 590 x 250 x 120 mm, Gewicht ca. 6,5 kg.

500 420 KS 5 ST 212,00

Löschmittel 5 kg, Schlauch, Flachstrahl-Schneerohr mit Handgriff, Aufhängung am Ventil, optional mit Metall-Spannband. Rating: 89B, Maße ca. (HxBxT) 930 x 400 x 150 mm, Gewicht ca. 14,5 kg.

Kohlendioxid-Feuerlöscher in fahrbarer Ausführung

zugelassen nach EN 1866, Kohlendioxidfeuerlöscher, Löschmittel: Kohlendioxid, Brandklasse B, langer Hochdrucklöschschlauch 6 oder 10 m, Drehventil mit Ventilschutz, mit zylindrischem Schneerohr und Absperrvorrichtung am Handgriff, hochwertiger CE-Stahlbehälter, mit zwei Laufrädern, Schneerohrhalterung, platzsparende Schlauchaufnahme um den Rahmen, Rahmen demontierbar, Beschriftungsbild mehrsprachig (DE/GB/FR/ES), Betriebsanleitung beiliegend. Diese mobilen Großgeräte mit hoher Löscheffizienz eignen sich besonders für Bereiche mit hoher Brandausbreitung wie Gefahrstofflager, Laboratorien, Transformatoren sowie in allen Bereichen der Luftfahrt.

- 500 901 CF 10/6** **1.068,00**
 Löschmittel 10 kg Kohlendioxid, mit 6 m langem Schlauch, Temperaturfunktionsbereich -30 °C bis +60 °C, Rating 144B LE: 9, Funktionsdauer ca. 17 sek., Spritzweite: ca. 4 m, Maße ca. (HxBxT) 920 x 320 x 1.000 mm, Gewicht ca. 42,00 kg.
- 500 902 CF 20/6** **1.258,00**
 Löschmittel 20 kg, Rating: 2x144B LE: 18*, Funktionsdauer ca. 27 sek., Spritzweite: ca. 5 m, Maße ca. (HxBxT) 920 x 490 x 1050 mm, Gewicht ca. 72,00 kg.
- 500 904 CF 30/10** **1.663,00**
 Löschmittel 30 kg, mit 10 m langem Schlauch Rating: 3x144B LE: 27*, Funktionsdauer ca. 30 sek. Spritzweite: ca. 5 m, Maße ca. (HxBxT) 1.050 x 510 x 1.200 mm, Gewicht ca. 110,00 kg.
- 500 905 CF 50/10** **2.257,00**
 Löschmittel 50 kg, Rating 5x144B LE: 45*, Funktionsdauer ca. 52 sek., Spritzweite: ca. 6 m, Maße ca. (HxBxT) 1.420 x 600 x 1.200 mm, Gewicht ca. 140 kg.

* Rechnerische Ermittlung auf Grundlage Leistung Typ CF 10



500 901

Metallbrand-Löschgeräte

Tragbare Löschgeräte für die Brandklasse D.

- 500 440 Metallbrand-Feuerlöscher P 12 M** **547,00**
 Tragbarer Pulver-Feuerlöscher nach DIN EN 3 für die Brandklasse D (Metallbrand), Aufladefeuertösch mit außenliegender CO2 -Treibmittelflasche, ergonomischer, hochstabiler Tragegriff, bewährter, sehr langlebiger Ventilkörper aus Zinkdruckguss, verchromt mit vulkanisiertem Ventilbolzen und integrierter Überdruckeinrichtung serienmäßig, Qualitäts-Löschschlauch aus EPDM mit dreh- und abstellbarer Löschpistole und Applikatorrohr für flächendeckende, weiche Ausbringung, Signalstift als Druckanzeige, Löschmittel 12 kg GLORIA -D-Löschpulver, Funktionsbereich -30 °C bis +60 °C, Maße ca. (HxBxT) 860 x 370 x 190 mm, Gewicht ca. 21,00 kg.

Metallbrand-Feuerlöscher in fahrbarer Ausführung

- 500 836 Fahrbarer Feuerlöscher P 50 M/10 (D)** **1.867,00**
 für die Brandklasse D (Metallbrand), Löschmittel 50 kg GLORIA D-Löschpulver, mit Applikatorrohr für Metallbrände und 10 m Schlauch. Funktionsbereich -30 °C bis +60 °C, Maße ca. (HxBxT) 1.070 x 475 x 560 mm, Gewicht ca. 82,00 kg.



500 440



510 013



510 030



510 040



510 050



510 215



510 087



510 098

Kunststoff-Schutzhauben für Feuerlöscher

bieten einen effektiven Schutz gegen Verschmutzung und sind für fast alle Feuerlöschertypen lieferbar.

510 013 Feuerlöscher-Schutzhaube FS-6/EK 56,80

zum Schutz von tragbaren Feuerlöschern, passend für fast alle 6 kg Feuerlöscher. Haube aus glasklarem Kunststoff, temperaturbeständig von -20 °C bis +60 °C. Rückenteil aus Kunststoff: 2 x Spannverschlüsse, 2 x Griffriellen. Eine Plombierung der Verschlüsse ist möglich. Gewicht: 1,39 kg, Maße (HxBxT) 620 x 320 x 210 mm.

510 030 Feuerlöscher-Schutzhaube KWH-12 80,10

zum Schutz von tragbaren Feuerlöschern, zur Wandmontage. Passend für fast alle GLORIA Feuerlöscher bis 12 kg, außer 5 kg CO₂ (nur Alu-Ausführung), Gewicht 1,80 kg, Maße (HxBxT) 800 x 360 x 220 mm.

510 040 Truckbox kompakt – ideal für Gefahrguttransporte 75,00

Zum Schutz und Werterhaltung von tragbaren Feuerlöschern vor witterungsbedingten Einflüssen. Verwendbar für GLORIA 6 kg-Feuerlöscher der Linien PRO und STAR mit den Typen P/PH/PX sowie den Typen PS/PSE/PD. Durch 180°-Drehung für Links- und Rechtsöffnung geeignet. Temperaturbeständig von -40 °C bis +80 °C, Gewicht 2,50 kg, Maße (HxBxT) 500 x 300 x 180 mm.

510 050 Bigbox für die Wand- und Fahrzeugbefestigung 59,80

Zum Schutz und Werterhaltung von tragbaren Feuerlöschern vor witterungsbedingten Einflüssen. Leichte und praktische Bauweise. Verwendbar für viele GLORIA Pulver- und Nassfeuerlöscher bis 9 kg/l Inhalt. Bei Befestigung am Fahrzeug ist das Einstellgewicht eines Feuerlöschers auf 12 kg begrenzt, Bigbox ausgelegt auf Behälterdurchmesser von 140 – 195 mm. Temperaturbeständigkeit -40 °C bis +70 °C, Gewicht 2,50 kg, Maße (HxBxT) 643 x 279 x 227 mm.

500 215 Kfz-Halter, lackiert, ø 150 mm 24,50

für 6 kg Pulver-Feuerlöscher der STAR-/PRO-/EASY-Linien, P 6, PSE 6, PS 6, PEP 6, Pi 6, PSP 6, bedingt auch für PD 6 und PDE 6.

500 216 Kfz-Halter, lackiert, ø 150 mm 26,50

für 6 l Nassfeuerlöscher der STAR-/PRO-/EASY-Linien, SKK 6, SE 6, Si 6, Wi 6, SD 6

Textil-Schutzhauben für 6 kg, 12 kg, 50 kg-Geräte

Material: Polyester, wasserfest, UV-beständig

510 086 orange für 6 kg Geräte 9,70

510 087 gelb für 6 kg Geräte 9,70

510 088 orange für 12 kg Geräte 14,10

510 089 gelb für 12 kg Geräte 14,10

510 098 orange für 50 kg Geräte 27,80

510 099 gelb für 50 kg Geräte 27,80

Gloria-Löschcontainer

Löschcontainer in Form eines Aluminium-Gehäuses auf Basis eines Alu-Profilsystems, mattiert und natureloxiert, mit geschraubten Verbindungselementen, seitliche Verkleidung mit Aluminiumblech, RAL 3000 pulverbeschichtet, oben mit Schiebedeckel – für Wartungszwecke zu öffnen, vorne mit abschließbarem Rollladen aus Aluminiumprofilen, Abschlussprofil mit Barlockverschluss. Container montiert auf galvanisch verzinktem Grundrahmen zur Aufnahme des Feuerlöschgeräts, mit Kufenaufnahme zum Transport mittels Gabelstapler, zusätzlich oben mit vier Kranösen ausgestattet.

500 978 Löschcontainer PC 250 G 8.200,00

Ausführung als Pulver-Feuerlöschgerät mit 250 kg ABC-Löschpulver als Auflade-Feuerlöschgerät mit Stickstofftreibmittelflasche, Löschmittelbehälter aus Stahl, CE konform, mit Einfüllöffnung, außen mit witterungsbeständiger 100 %-iger Polyesterharz-Beschichtung, frei von umweltbelastenden Stoffen, mit Sicherheitsventil und Manometer, mit N2-Spüleinrichtungen zur Schlauchreinigung nach Einsatz, übersichtliches Tableau zur zentralen Bedienung des Geräts, Bedieneinheit mit folgenden Funktionen: Aktivierung des Aufladesystem (Auslösung) – Freigabe des Pulverabgangs zur Haspel – Druckanzeige für Aufladedruck im Behälter – Entlüftungsventil zur Flaschendruckprüfung – Behälterentlüftung – Spüleinrichtung für die Schlauchhaspel. Mit Schnellangriffseinrichtung über zwei drehbare Schlauchhaspeln, bestückt mit jeweils 25 m formstabilem Hochdruckschlauch mit abstellbarer Löschpistole, Ausstoßrate je Pistole 2,5 kg/s, Ausführung mit Kurbeleinrichtung, Maße ca. (BxHxT) 1.010 x 1.200 x 1.150 mm.

500 968 Löschcontainer KSC 120 9.695,00

Ausführung als Löschgerät mit 120 kg Kohlendioxid, 4 x 30 kg mit manueller Auslösung über Kipphebelventile, liegende Ausführung mit Schnellangriffseinrichtung über zwei formstabile Hochdruckschläuche, Länge à 30 m, auf Haspel mit Handkurbel, mit angeschlossenem Schneerohr, Maße ca. (BxHxT) 1.010 x 1.200 x 1.150 mm.

500 964 Löschcontainer SC 250 11.690,00

Wasser/Schaum-Löschgerät mit 250 Liter Premixgemisch mit GLORI-Light, Ausbringung durch Spezial-Hohlstrahlrohr für AFFF-Schaummittel, Aufladelöschler mit Stickstofftreibmittelflasche, drehbare Schlauchhaspel mit 25 m formstabilem DN20 Schlauch, Leistung: 100 l/min. bei 15 bar, mit abstellbarem Strahlrohr. Übersichtliches Tableau zur zentralen Bedienung des Geräts: Aktivierung des Aufladesystem (Auslösung) – Freigabe des Abgangs zur Haspel – Druckanzeige für Flaschendruck am Druckminderer – Druckanzeige für Aufladedruck im Behälter – Spüleleitung für Schlauchspülung – Behälterentlüftung, Betriebstemperatur: 0 °C bis +50 °C, Maße ca. (BxHxT) 1.010 x 1.200 x 1.150 mm.



500 978



500 968



510 200



510 300



510 310



510 220

Feuerlöscher-Einstellschränke

Schutzschrank zur Wandmontage, mit schrägem Schutzdach, aus verzinktem Stahlblech, Tür bündig im Rahmen liegend, **mit Griffmuschel, plombierbar**, mit Symbol-Schild nach ISO 7010 (Folie selbstklebend). Einwandfreie Be- und Entlüftung ist gewährleistet. Lackierung: rot RAL 3000.

- 510 200 für Pulver-, Wasser- oder Schaumlöscher** **50,60**
bis 12 kg Inhalt, Gewicht ca. 6,00 kg
- 510 210 für Kohlendioxidlöscher bis 6 kg Inhalt,** **74,00**
Gewicht ca. 13,00 kg
- 510 220 Doppelschrank zur Aufnahme von 2 Pulver-,** **77,30**
Wasser- oder Schaumlöchern bis 12 kg Inhalt, Ge-
wicht ca. 15,00 kg.

Schutzschrank zur Wandmontage, mit schrägem Schutzdach, aus verzinktem Stahlblech, Tür bündig im Rahmen liegend, **mit Schließzylinder**, einem Schlüssel hinter Glasscheibe, mit Symbol-Schild nach ISO 7010 (Folie selbstklebend). Eine einwandfreie Be- und Entlüftung ist gewährleistet. Lackierung: rot RAL 3000

- 510 300 für Pulver-, Wasser- oder Schaumlöscher** **53,30**
bis 12 kg Inhalt, Gewicht ca. 6,50 kg
- 510 310 für Kohlendioxidlöscher bis 6 kg Inhalt,** **74,00**
Gewicht ca. 13,50 kg
- 510 320 Doppelschrank zur Aufnahme von 2 Pulver-,** **80,00**
löschern bis 12 kg Inhalt, Gewicht ca. 15,00 kg.

Feuerlöscher-Einstellschränke – Maße

| | Typ | Breite mm | Höhe mm | Tiefe mm |
|----------------|-----|-----------|---------|----------|
| 510 200 | W | 340 | 750 | 220 |
| 510 210 | W | 350 | 900 | 250 |
| 510 220 | WD | 640 | 750 | 220 |
| 510 300 | WZ | 340 | 750 | 220 |
| 510 310 | WZ | 350 | 900 | 250 |
| 510 320 | WZD | 640 | 750 | 220 |

Wandhydrant mit formstabilem Schlauch, Typ F nach DIN 14461-1:2016-10 / DIN EN 671-1:2012-07

Verwendungsbereich

Bei dem Typ F handelt es sich um Wandhydranten mit formstabilem Schlauch DN 25 (1"), die zur Erstbrandbekämpfung durch anwesende Personen (in den meisten Fällen ungeschult) und zur Löschwasserversorgung der Feuerwehr bestimmt sind. Der Typ F hat eine Durchflussmenge von ca. 50 l/min. bei 3 bar. Kuppelt die Feuerwehr den 1" Haspelschlauch ab und schließt einen C-Schlauch mit CM-Strahlrohr an, liegt die Durchflussmenge bei 100 l/min. bei 3 bar.

Dieser Wandhydrantentyp ist ausschließlich zum Anschluss an die Löschwasserleitung „nass“ oder „nass/trocken“ nach DIN 14462:2012-09 bzw. DIN 1988-600:2010-12 zugelassen. Vom Anschluss an Löschwasserleitung „trocken“ ist abzuraten, da die Wandhydranten erst nach Eintreffen der Feuerwehr mit Wasser versorgt werden und eine Selbsthilfe für anwesende Personen nicht möglich ist.



Selbsthilfe-Wandhydrant Typ S nach 14461-1:2016-10 / DIN EN 671-1:2012-07

zum direkten Anschluss an die Trinkwasserleitung nach DIN 1988-6 nur zur Erstbrandbekämpfung durch Laien, nicht für die Feuerwehr geeignet. Der Typ S ist mit einem speziellen Schlauchanschlussventil mit DVGW-Zulassung ausgestattet. Das Ventil hat einen Rückflussverhinderer, sowie einen Schlauchbelüfter und kann daher nur direkt an die Trinkwasserleitung nach DIN 1988-6 angeschlossen werden.



Wandhydrantenschränke DIN EN 671-1:2012-07 und DIN 14461-1:2016-10

für Anschluss an Steigleitung „nass“, aus verzinktem Stahlblech, Tür bündig im Rahmen liegend, mit versenktem Drehgriff, Edelstahlscharnier angeschlagen, plombierbar, mit Symbol-Schild nach ISO 7010 (Folie selbstklebend). Eine einwandfreie Be- und Entlüftung ist gewährleistet.

ohne Schlauchhaspel und ohne Zubehör **für Flachschlauch** nach DIN 14461-5:2008-02

| | | |
|----------------|--------------------|---------------|
| 511 002 | grundiert RAL 7035 | 86,60 |
| 511 003 | Decklack RAL 3001 | 93,30 |
| 511 012 | grundiert RAL 7035 | 103,30 |
| 511 013 | Decklack RAL 3001 | 109,90 |

ohne Schlauchhaspel und ohne Zubehör **für formfesten Schlauch** Typ F und Typ S nach 14461-1:2016-10

| | | |
|----------------|--------------------|---------------|
| 512 002 | grundiert RAL 7035 | 103,30 |
| 512 003 | Decklack RAL 3001 | 109,90 |
| 512 012 | grundiert RAL 7035 | 116,50 |
| 512 013 | Decklack RAL 3001 | 126,50 |

Wandhydrantenschrank – Maße

| Typ | Breite mm | Höhe mm | Tiefe mm |
|---------|-----------|---------|----------|
| 511 002 | 640 | 740 | 140 |
| 511 012 | 640 | 740 | 250 |
| 512 002 | 640 | 740 | 220 |
| 512 012 | 740 | 840 | 250 |



512 003



514 003



512 113



Wandhydranten-Einbauschränke DIN EN 671-1:2012-07 und DIN 14461-1:2016-10

für Anschluss an Steigleitung „nass“, aus verzinktem Stahlblech, Tür bündig im Rahmen liegend, mit versenktem Drehgriff, Edelstahlscharnier angeschlagen, plombierbar, mit Symbol-Schild nach ISO 7010 (Folie selbstklebend). Eine einwandfreie Be- und Entlüftung ist gewährleistet.

- Einbauschränk**, ohne Schlauchhaspel und ohne Zubehör für **Flachschauch** nach DIN 14461-5:2008-02
- 513 003** Decklack RAL 3001 **93,30**
- Einbauschränk**
- 513 012** grundiert RAL 7035 **103,30**
- 513 013** Decklack RAL 3001 **109,90**
- Einbauschränk**, ohne Schlauchhaspel und ohne Zubehör für **formfesten Schlauch** Typ F und Typ S nach DIN 14461-1:2016-10
- 514 002** grundiert RAL 7035 **103,30**
- 514 003** Decklack RAL 3001 **109,90**
- Einbauschränk**
- 514 012** grundiert RAL 7035 **116,50**
- 514 013** Decklack RAL 3001 **126,50**

Wandhydranten-Einbauschränk – Maße

| | Schränkmaße | | | Nischenmaße | | |
|----------------|-------------|---------|----------|-------------|---------|----------|
| | Breite mm | Höhe mm | Tiefe mm | Breite mm | Höhe mm | Tiefe mm |
| 513 002 | 600 | 700 | 140 | 620 | 720 | 150 |
| 513 012 | 600 | 700 | 250 | 620 | 720 | 260 |
| 514 002 | 600 | 700 | 250 | 620 | 720 | 260 |
| 514 012 | 700 | 800 | 250 | 720 | 820 | 260 |

Wandhydranten-Wandschränke DIN EN 671-1:2012-07 mit Einstellfach für Feuerlöscher

aus verzinktem Stahlblech, Tür bündig im Rahmen liegend. Mit versenktem Drehgriff, Edelstahlscharnier angeschlagen, plombierbar, mit Symbol-Schildern nach ISO 7010 (Folie selbstklebend). Eine einwandfreie Be- und Entlüftung ist gewährleistet.

- Wandschränk**, ohne Schlauchhaspel und ohne Zubehör für **Flachschauch** nach DIN 14461-5
- 511 102** grundiert RAL 7035 **162,40**
- 511 103** Decklack RAL 3001 **171,80**
- Wandschränk**, ohne Schlauchhaspel und ohne Zubehör für **formfesten Schlauch** Typ F und Typ S nach DIN 14461-1
- 512 112** grundiert RAL 7035 **170,50**
- 512 113** Decklack RAL 3001 **186,30**

Wandhydranten-Einbauschränk – Maße

| | Schränkmaße | | | Nischenmaße | | |
|----------------|-------------|---------|----------|-------------|---------|----------|
| | Breite mm | Höhe mm | Tiefe mm | Breite mm | Höhe mm | Tiefe mm |
| 511 102 | 990 | 740 | 220 | - | - | - |
| 512 112 | 1090 | 920 | 250 | - | - | - |

Wandhydranten-Einbauschränke DIN EN 671-1:2012-07 mit Einstellfach für Feuerlöscher

- Einbauschränk**, ohne Schlauchhaspel und ohne Zubehör für **Flachschauch** nach DIN 14461-5:2008-02
- 513 102** grundiert RAL 7035 **162,40**
- 513 103** Decklack RAL 3001 **171,80**
- Einbauschränk**, ohne Schlauchhaspel und ohne Zubehör für **formfesten Schlauch** Typ F und Typ S nach DIN 14461-1:2016-10
- 514 112** grundiert RAL 7035 **170,50**
- 514 113** Decklack RAL 3001 **186,30**

Wandhydranten-Einbauschränk – Maße

| | Schränkmaße | | | Nischenmaße | | |
|----------------|-------------|---------|----------|-------------|---------|----------|
| | Breite mm | Höhe mm | Tiefe mm | Breite mm | Höhe mm | Tiefe mm |
| 513 102 | 950 | 700 | 220 | 970 | 720 | 230 |
| 514 112 | 1050 | 880 | 230 | 1070 | 900 | 260 |

Bitte beachten Sie bei Ihrer Bestellung, ob der Wasseranschluss rechts oder links sein soll.

Wandhydranten-Wandschränke DIN EN 671-1:2012-07 mit Einstellfach für Feuerlöscher und Fach für Feuermelder

aus verzinktem Stahlblech, Tür bündig im Rahmen liegend. Mit versenkbarem Drehgriff, Edelstahlscharnier angeschlagen, plombierbar, mit Symbol-Schildern nach ISO 7010 (Folie selbstklebend). Eine einwandfreie Be- und Entlüftung ist gewährleistet.

- Wandschrank** ohne Schlauchhaspel und ohne Zubehör **für Flachschauch** nach DIN 14461-5:2008-02
 511 202 grundiert RAL 7035 **162,40**
 511 203 Decklack RAL 3001 **171,80**

- Wandschrank** ohne Schlauchhaspel und ohne Zubehör **für formfesten Schlauch** Typ F und Typ S nach DIN 14461-1:2016-10
 512 212 grundiert RAL 7035 **181,10**
 512 213 Decklack RAL 3001 **194,40**

Wandhydrantenschrank – Maße

| | Typ | Breite mm | Höhe mm | Tiefe mm |
|---------|-------|-----------|---------|----------|
| 511 202 | 990 | 920 | 220 | 220 |
| 512 212 | 1.090 | 920 | 250 | 250 |

Schrank mit Fach für Feuerlöscher

aus verzinktem Stahlblech (bei Einbauschränk mit Winkelrahmen als Putzleiste dienend), mit unterem abgetrennten Fach für die liegende Unterbringung eines Feuerlöschers bis 12 kg Inhalt. Tür abgekantet mit Ringdrehgriff aus Zinkdruckguss und Stangengetriebeverschluss, mit Edelstahlscharnier angeschlagen. Mit Symbol-Schild nach ISO 7010 (Folie selbstklebend) und Bedienungsanleitung selbstklebend. Eine einwandfreie Be- und Entlüftung ist gewährleistet.

Ohne Schlauchhaspel und ohne Zubehör für formfesten Schlauch Typ F und Typ S nach DIN 14461-1:2016-10

- Wandschrank**
 512 127 grundiert RAL 7035 **159,80**
 512 128 Decklack RAL 3001 **167,70**

- Einbauschränk**
 514 127 grundiert RAL 7035 **159,80**
 514 128 RAL 3001 **167,70**

Maße

| | Schränkmaße | | | Nischenmaße | | |
|---------|-------------|---------|----------|-------------|---------|----------|
| | Breite mm | Höhe mm | Tiefe mm | Breite mm | Höhe mm | Tiefe mm |
| 512 127 | 740 | 1090 | 250 | - | - | - |
| 514 127 | 700 | 1050 | 250 | 720 | 1070 | 260 |

Wandhydrantenschrank mit Fach für Feuerlöscher und Fach für Feuermelder

Ohne Schlauchhaspel und ohne Zubehör für formfesten Schlauch Typ F und Typ S nach DIN 14461-1:2016-10

- Wandschrank**
 512 227 grundiert RAL 7035 **173,10**
 512 228 Decklack RAL 3001 **186,30**

- Einbauschränk**
 514 227 grundiert RAL 7035 **173,10**
 514 228 Decklack RAL 3001 **186,30**

Maße

| | Schränkmaße | | | Nischenmaße | | |
|---------|-------------|---------|----------|-------------|---------|----------|
| | Breite mm | Höhe mm | Tiefe mm | Breite mm | Höhe mm | Tiefe mm |
| 512 227 | 740 | 1240 | 250 | - | - | - |
| 514 227 | 700 | 1200 | 250 | 720 | 1220 | 260 |



512 213 mit Zubehör



512 128



512 227 ohne Zubehör



514 901



514 931



514 950

Erforderliches Zubehör für Wandhydranten nach DIN EN 671-1:2012-07 und DIN 14461-1:2016-10, 14462:2012-09

Schlauchhaspel, ohne Schlauch und ohne Strahlrohr DIN 14461-1:2016-10/DIN EN 671-1:2012-07 mit Trommelarm und 1 m Verbindungsschlauch mit abgewinkelter C-Kupplung aus Messing. Rot RAL 3001 pulverbeschichtet. Alle wasserführenden Teile aus Messing, Ausschwenken der Trommel um 240°.

Achtung: Wasserführende Schlauchhaspeln ohne Schlauch haben keine CE-Zulassung und entsprechen damit nicht der DIN 14461 bzw. DIN EN 671.

| | Ø mm | Breite mm | Gewicht kg | für Schlauchlänge | | |
|---------|---------|--------------|---------------|-------------------|------|--------|
| | | | | m | Ø | |
| 514 900 | 500 | 250 | 9,00 | 20 | 1" | 136,50 |
| 514 901 | 600 | 220 | 10,00 | 30 | 1" | 132,50 |
| 514 902 | 600 | 250 | 10,00 | 35 | 1" | 133,20 |
| 514 911 | 600 | 180 | 10,00 | 30 | 3/4" | 115,90 |
| 514 912 | 600 | 220 | 10,00 | 35 | 3/4" | 116,50 |

Schlauchhaspel, mit Schlauch und mit Strahlrohr DIN 14461-1:2016-10/DIN EN 671-1:2012-07 mit Trommelarm und 1 m Verbindungsschlauch mit abgewinkelter C-Kupplung aus Messing. Rot RAL 3001 pulverbeschichtet. Alle wasserführenden Teile aus Messing, Schlauchhaspel mit Trommelarm zum Ausschwenken der Trommel um 240°. Schlauchtrommel auswechselbar. Kompl. mit Haspelschlauch DN 25 -1" (DN 19 - 3/4") nach DIN EN 694. Schlauch eingebunden und aufgehaspelt mit montiertem Strahlrohr nach DIN EN 671-1 eingepresst.

| | Ø mm | Breite mm | Gewicht kg | für Schlauchlänge | | |
|---------|---------|--------------|---------------|-------------------|----------------------|--------|
| | | | | m | Ø | |
| 514 930 | 500 | 250 | 19,00 | 20 | 1" | 215,50 |
| 514 931 | 600 | 220 | 25,00 | 30 | 1" mit CE-Zertifikat | 230,50 |
| 514 932 | 600 | 250 | 27,50 | 35 | 1" | 244,00 |
| 514 941 | 600 | 180 | 20,00 | 30 | 3/4" | 229,00 |
| 514 942 | 600 | 220 | 20,00 | 35 | 3/4" | 244,00 |

Schlauchhaspel für Flachschauch, ohne Schlauch und ohne Strahlrohr DIN 14461-5:2008-02/DIN EN 671-2:2012-07. Rot RAL 3001 pulverbeschichtet. Schlauchhaspel mit Trommelarm zum Ausschwenken der Trommel um 240°. Schlauchtrommel auswechselbar zur Aufnahme von C-Schlauch nach DIN 14811:2008-01.

| | Ø mm | Breite mm | Gewicht kg | für Schlauchlänge | | |
|---------|---------|--------------|---------------|-------------------|------|--------|
| | | | | m | Ø | |
| 514 950 | 480 | 140 | 4,50 | 30 | C-42 | 56,70 |
| 514 951 | 480 | 220 | 8,00 | 2 x 30 | C-42 | 103,30 |

Schlauchanschlussventile (Feuerhähne)

mit 30° Abgang, Messing, Kupplung aus Messing

| | Ausführung | Gewinde | Gewicht ca. | |
|---------|------------|----------|-------------|-------|
| 205 090 | D/25 | R 1" | 600 g | 27,60 |
| 205 095 | C/52 | R 1 1/2" | 1,30 kg | 44,40 |
| 205 100 | C/52 DIN | R 2" | 1,80 kg | 41,60 |
| 205 105 | B/75 | R 2 1/2" | 3,10 kg | 70,30 |

Schlauchanschlussventil mit Grenzaster

205 101 Schlauchanschlussventil C-2" 119,00

mit 30° Abgang, aus Messing mit C-Festkupplung und Grenzaster. Schutzart EN 60529-IP 65, Schaltleistung: \geq 30 V, Schaltstrom: \geq 100 mA, Anschluss: 3 Phasen, nach DIN 14 4161-3: 1996-04.

Schlauchanschlussventil DVGW

für Wandhydranten Typ S zur Selbsthilfe. Wird dieser Wandhydrant an einer Trinkwasserleitung angeschlossen, unterliegt dies den Richtlinien des DVGW und diese schreibt eine Sicherungsarmatur mit Rückschlagventil und Belüfter zwingend vor. Eingang 1" Innengewinde.

205 091 mit Ausgang 1" Tülle, Gewicht ca. 1,03 kg **115,00**
205 092 mit Ausgang D-Festkupplung, Gewicht ca. 1,14 kg **120,70**

Montageverschraubungen für Schlauchanschlussventile, Messing

| | Ausführung | Gewinde | Gewicht ca. | |
|---------|------------|---------|-------------|-------|
| 205 150 | C | 2" | 500 g | 9,00 |
| 205 152 | B | 2 1/2" | 900 g | 52,00 |

515 660 Wandhydranten-Montagemutterschlüssel 58,10

Garantiert eine schnelle, einfache und problemlose Montage der Montagemutter (Verschraubung). Dieses mit einem handelsüblichen Drehsteckschlüssel (Ratsche) nach DIN 3122:1989-03 und dem Steckschlüsseleinsatz DIN 3124:2007-11 zu verwendende Werkzeug ist rostfrei, robust, langlebig und aus V2A-Edelstahl gefertigt. Gewicht ca. 250 g.

Mehrzweckstrahlrohre DIN EN 15182:05-2007

Schaltfolge: Halt, wahlweise Vollstrahl oder veränderlicher Sprühstrahl. Schaltorgan Leichtmetall.

| | Ausführung | Länge | Gewicht ca. | |
|---------|------------|------------|-------------|-------|
| 203 595 | DM | ca. 300 mm | 560 g | 36,00 |
| 203 600 | CM | ca. 450 mm | 1.20 kg | 42,30 |

Strahlrohre für Wandhydranten DIN EN 671-1:2012-07, DIN EN 671-2:2012-07

mit Schlauchstutzen DN 25

203 590 Mehrzweckstrahlrohr Schaltorgan 28,90

und Schlauchstutzen aus Leichtmetall, Rohr und Mundstück aus Polyamid, Mundstücköffnung 4 mm, wahlweise Schaltung von Absperrung, Vollstrahl und Sprühstrahl über Kugelhahn. Gewicht ca. 510 g.

203 592 Euro-Düse EN 671-1:2012-07, Typ „S“ 23,20

Mundstück 6 mm Durchmesser aus Polyamid, Eingang Schlauchstutzen 25 mm, Gewicht ca. 155 g.

203 596 Euro-Düse EN 671-1:2012-07, Typ „S“ 23,20

Mundstück 4 mm Durchmesser aus Polyamid, Eingang Schlauchstutzen 19 mm, Gewicht ca. 145 g.

Hydrantenschläuche

Druckschlauch EN 694:2014-10 für Wandhydranten, Prüfdruck 25 bar, Platzdruck 50 bar, Wandstärke 4,5 mm, innen und außen glatt, schwarz, ohne Zubehör.

| | Ausführung | Länge | Gewicht ca. | |
|---------|------------|-------|-------------|--------|
| 103 101 | DN 25 | 30 m | 19,00 kg | 89,50 |
| 103 102 | DN 25 | 35 m | 22,00 kg | 104,40 |

Anschweißnippel aus Stahl, ca. 50 mm lang, mit Außengewinde

| | Größe | Länge | Gewicht | |
|---------|--------|-------|---------|-------|
| 211 000 | 1" | 35 mm | 120 g | 6,80 |
| 211 005 | 1 1/2" | 35 mm | 180 g | 7,00 |
| 211 010 | 2" | 45 mm | 320 g | 9,20 |
| 211 015 | 2 1/2" | 45 mm | 410 g | 14,90 |
| 211 020 | 3" | 45 mm | 500 g | 13,60 |
| 211 035 | 4 1/2" | 60 mm | 1.000 g | 33,00 |



205 090



205 091



205 150



515 660



203 590



203 600



203 592



203 596



103 101



211 000

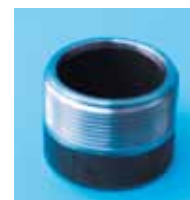

211 010



211 035



515 000/515 200



515 020



515 210

Löschwassereinspeisung

„Trocken“ Schrank aus Stahlblech, Tür bündig im Rahmen liegend, Schloss nach DIN 14925:1983-04 für Feuerwehrbeil DIN 14924:2015-05 und Hydrantenschlüssel A oder B, nach DIN 3223:2012-11. Beschilderung „Löschwassereinspeisung“, sowie Bedienungsanleitung „Vor Gebrauch Entleerungsventil schließen, nach Gebrauch Entleerungsventil öffnen“, selbstklebend für Tür innen.

- 515 000 Wandschrank, Farbe: rot RAL 3001 147,30**
515 010 Einbausschrank, Farbe: grundiert RAL 7035 grau 135,30

Wandschrank Löschwasserentnahme mit Feuerlöscherfach

für Löschwasserentnahme nach DIN 14 461-2, aus verzinktem Stahlblech mit abgetrenntem, unterem Fach für 6 bis 12 kg Handfeuerlöscher, Türen bündig im Rahmen liegend 180° öffnend. Tür für C- Ventil mit Verschluss nach DIN 14925-Sch für Feuerwehrbeil DIN 14924 und Hydrantenschlüssel nach DIN 3223, Tür für Lösch-Fach mit Ringdrehgriff aus Zinkdruckguss, Schilder: „Steigleitung trocken für Feuerwehr“ und Piktogramm „Feuerlöscher“.

- 515 030 Wandschrank C-FL 6-12 trocken mit Feuerlöscherfach, Lackierung rot - RAL 3001 169,00**
515 035 Einbausschrank C-FL 6 trocken mit Feuerlöscherfach, Lackierung lichtgrau RAL 7035 169,00
515 050 Einbausschrank für Be- und Entlüftungsventil 107,00

für Löschwasserleitung nass/trocken oder trocken nach DIN 14462:2012-09, aus verzinktem Stahlblech, Tür bündig im Rahmen liegend 180° öffnend. Verschluss nach DIN 14925:1983-04 für Feuerwehrbeil DIN 14924:2015-05 und Hydrantenschlüssel nach DIN 3223:2012-11, Lackierung lichtgrau RAL 7035.

- 515 200 Einspeise-Armatur PN 25 DIN 14461-4:2008-02 781,00**
 beide Eingänge B-Festkupplung DIN 86205:1993-08 und Blindkupplungen DIN 86206:1996-06 aus Messing mit Kette, Abgang 3" Innengewinde drehbar, mit Entwässerungshahn.

Schlauchanschlusseinrichtung DIN 14461-1:2016-10

„Trocken“ mit Anschluss für C-Leitung. Schrank aus Stahlblech, Tür bündig im Rahmen liegend. Schloss nach DIN 14925:1983-04 für Feuerwehrbeil DIN 14924:2015-05 und Hydrantenschlüssel A oder B, nach DIN 3223:2012-11. Eine einwandfreie Be- und Entlüftung ist gewährleistet. Schild „Steigleitung trocken für Feuerwehr“.

- 515 020 Wandschrank für Schlauchanschluss C, 72,00**
 Farbe: RAL 3001 rot
515 025 Einbausschrank für Schlauchanschluss C, 67,00
 Farbe: grundiert RAL 7035 grau

Maße

| | Schrankmaße | | | Nischenmaße | | |
|----------------|-------------|-------------|----------|-------------|---------|----------|
| | Breite mm | Höhe mm | Tiefe mm | Breite mm | Höhe mm | Tiefe mm |
| 515 000 | 720 ± 20 mm | 720 ± 20 mm | 300 | - | - | - |
| 515 010 | 700 | 700 | 300 | 720 | 720 | 320 |
| 515 030 | 340 | 1140 | 220 | - | - | - |
| 515 035 | 300 | 1100 | 180 | 320 | 1120 | 190 |
| 515 050 | 300 | 500 | 250 | 320 | 520 | 260 |
| 515 020 | 320 ± 20 mm | 420 ± 20 mm | 140 | - | - | - |
| 515 025 | 300 | 400 | 140 | 320 | 420 | 160 |

- 515 210 Schlauchanschluss – Armatur C, PN 16 160,00**
 DIN 14461-5, für Steigleitung trocken, Eingang 2", Außengewinde drehbar, Abgang Krümmer 90°, aus Leichtmetall mit C-Festkupplung und C-Blindkupplung aus Leichtmetall mit Kette.

Schlauch- und Geräteschränke

Schrank aus 1,5 mm verzinktem Stahlblech, allseitig abgekantet. Dach schräg, an drei Seiten überstehend. Türblatt aus 1,5 mm Stahlblech, allseitig 2-fach abgekantet, mit Edelstahlscharnieren, aufliegend, Tür aushängbar. Türverschluss: Ringdrehgriff aus Zinkdruckguss, silberfarben eloxiert, vertieft liegend, plombierbar, mit Stangengetriebeverschluss. Kennzeichnung: Symbol-Schild „Brandbekämpfung“ nach ISO 7010, aus selbstklebender Folie, 200 x 200 mm.

515 500 Schlauch- und Geräteschrank 1

mit Pulverlackierung RAL 3001 rot, Maße ca. 700 x 1.200 x 350 mm, mit nachfolgender Inneneinrichtung:

2 Schlauchhaspeln \varnothing 480 mm, um 270° aus-schwenkbar für max. 30 m Druckschlauch C DIN 14811:2008-01.

1 Haltevorrichtung für Hydrantenstandrohr DN 80, DIN 14375-1:1979-09

1 Haltevorrichtung für Unterflurhydrantenschlüssel C, DIN 3223:2012-11

2 Haltevorrichtungen für Strahlrohr CM

326,10**515 500****515 515 Schlauch- und Geräteschrank**

mit Pulverlackierung RAL 3001 rot, Maße ca. 1.150 x 1.200 x 350 mm, mit nachfolgender Inneneinrichtung:

4 Schlauchdornen aus Rohr, mit angeschweißten Montageplatten; für die Aufnahme von 12 St. Druckschlauch C oder 8 St. Druckschlauch B.

1 Haltevorrichtung für Hydrantenstandrohr DN 80, DIN 14375-1:1979-09

1 Haltevorrichtung für Unterflurhydrantenschlüssel C, DIN 3223:2012-11

2 Haltevorrichtungen für Strahlrohr CM

519,00**515 515****516 650 Putzlappenbehälter**

allseits abgekanteter Kasten aus verzinktem Stahlblech mit 4 Füßen. Der dachförmige Deckel mit Pendelklappe ist mit Fitschen am Kasten angeschlagen. Rechts und links mit Tragegriff, vorn Aufschrift „Putzlappen“. Durch die besondere Konstruktion bestens geeignet für ölige Putzwolle, benzinhaltige Putzlappen und sonstige leicht entzündliche Abfallstoffe. Lackierung: rot RAL 3001. Maße (BxHxT) 370 x 670 x 370 mm.

125,50



540 060



540 062



530 265 (530 266 + 530 267)



530 266 / 520 267

Schnellangriffstaschen

Komplett bestehend aus: Taschen aus PVC-beschichtetem, flammenhemmendem BW-Gewebe, Seitenwände verstärkt, Tragegurt aus PES, aufgesetzte Außentasche, Bodenklappe mit Klettverschluss, Halter für Strahlrohr und Schlauchkupplung. Maße ca. 460 x 460 x 60 mm.

540 060 SAT 10/30 - mit Strahlrohr Unifighter 10 C lang, 298,00

mit D-Kupplung aus LM, für Nebel 40° - 120°-Mannschutz- Zentrumnebel-Vollstrahl (Wasserlieferung 150 l/min., Reichweite 11 - 20 m (6 bar); **Feuerlöschschlauch D/25 mm - 30 m** DIN 14811:2008-01 - mit D-Kupplungen, in Buchten gelegt. Gewicht ca. 7,80 kg.

540 062 SAT 7/30 - mit Strahlrohr Unifighter 7 C lang, 298,00

mit D-Kupplung aus LM, für Nebel 40° - 120°-Mannschutz- Zentrumnebel-Vollstrahl (Wasserlieferung 75 l/min., Reichweite 6 - 16 m (6 bar); **Feuerlöschschlauch D/25 mm - 30 m** DIN 14811:2008-01 - mit D-Kupplungen, in Buchten gelegt. Gewicht ca. 7,30 kg.

540 070 SAT 10-PG/30 - mit Strahlrohr Unifighter 10 C 375,80

Pistolengriff, mit D-Kupplung aus LM, für Nebel 40° - 120°-Mannschutz-Zentrumnebel-Vollstrahl (Wasserlieferung 150 l/min., Reichweite 11 - 20 m (6 bar); **Feuerlöschschlauch D/25 mm - 30 m** DIN 14811:2008-01 - mit D-Kupplungen, in Buchten gelegt. Gewicht ca. 8,10 kg.

540 072 SAT 7-PG/30 - mit Strahlrohr Unifighter 7 C 375,80

Pistolengriff, mit D-Kupplung aus LM, für Nebel 40° - 120°- Mannschutz-Zentrumnebel-Vollstrahl (Wasserlieferung 75 l/min., Reichweite 6 - 16 m (6 bar); **Feuerlöschschlauch D/25 mm - 30 m** DIN 14811:2008-01 - mit D-Kupplungen, in Buchten gelegt. Gewicht ca. 7,70 kg.

530 265 Schaum-Handy, die komplette Einheit 1.290,00

besteht aus: Halterung aus Aluminium-Legierung, rot, zur Aufnahme aller Komponenten wie Behälter, Mittelschaumpistole, Schwerschaumpistole, Maße (BxTxH) 495 x 135 x 305 mm, Gewicht ca. 1,80 kg. Behälter: Kunststoff, gelb, großer Einfüllstutzen mit Sieb, Griff und Tragegurt, Ansaugrohr, Maße (BxTxH) 325 x 135 x 555 mm, Gewicht ca. 4,25 kg (ohne Inhalt) mit Ersatzdüsen 1 % und 0,4 % Zumischung.

530 266 Schaum-Handy, Pistole -M-/Behälter, 750,00

besteht aus: Halterung aus Aluminium-Legierung, rot, zur Aufnahme aller Komponenten wie Behälter, Mittelschaumpistole, Maße (BxTxH) 495 x 135 x 305 mm, Gewicht ca. 1,80 kg. Behälter: Kunststoff, gelb, großer Einfüllstutzen mit Sieb, Griff und Tragegurt, Ansaugrohr, Maße (BxTxH) 325 x 135 x 555 mm, Gewicht ca. 4,25 kg (ohne Inhalt) mit Ersatzdüsen 1 % und 0,4 % Zumischung.

530 267 Schaum-Handy, Pistole -S-/Behälter, 573,00

besteht aus: Halterung aus Aluminium-Legierung, rot, zur Aufnahme aller Komponenten wie Behälter, Schwerschaumpistole, Maße (BxTxH): 495 x 135 x 305 mm, Gewicht ca. 1,80 kg. Behälter: Kunststoff, gelb, großer Einfüllstutzen mit Sieb, Griff und Tragegurt, Ansaugrohr, Maße (BxTxH) 325 x 135 x 555 mm, Gewicht ca. 4,25 kg (ohne Inhalt) mit Ersatzdüsen 1 % und 0,4 % Zumischung.

540 031 Rucksackspritze 4000-BP 210,00

für den Einsatz in unwegsamem Gelände bei Moor-, Wald- und Wiesenbränden, sowie im Gebirge. Bestehend aus Wasserrucksack (Fassungsvermögen 19 l) aus Polyester, Handpumpe. Hoher Tragekomfort durch 50 mm breite Trageriemen (im Schulterbereich auf 75 mm verbreitert), Gewicht ca. 1,80 kg (ungefüllt).

Brandbekämpfung sicher - effizient - umweltschonend

Mit einer Cold Cut Cobra -Einheit kann die Brandbekämpfung sofort nach Lokalisierung des Feuers gestartet werden und zwar von der sicheren Außenseite des Brandraumes. In wenigen Sekunden durchdringt der Wasser-Abrasiv-Strahl der Cobra jedes Material und es kann reiner Wasserdampf in den Brandraum eingebracht werden. Feinstzerstäubter Wasserdampf kühlt den Brandraum effektiv ab, innerhalb kürzester Zeit ist die Temperatur deutlich unter 100 °C gesenkt. Die Entstehung einer Rauchgasdurchzündung wird dadurch verhindert und der Trupp unter Atemschutz kann ohne Hitzebelastung vorgehen. Neben dem klassischen Zimmerbrand eignet sich die Cold Cut Cobra auch für Brände in unzugänglichen Räumen (z. B. in Ventilationssystemen), zur Riegelstellung, zum technischen Schneiden und zur Druckentlastung von Behältern. Die Cold Cut Cobra ergänzt die Ausrüstung der Feuerwehren effizient und bietet in vielen Einsatzsituationen eine sehr effektive und sichere Alternative – wenn nicht sogar die einzige Interventionsmöglichkeit.



545 200

545 200 Mobile Rahmeneinheit Cobra Compact auf Anfrage

Komplette Einheit im Stahlrahmen, Antrieb über einen Verbrennungsmotor mit E-Starter; 10 l Kraftstofftank (ca. 70 Min. Betriebszeit); Hochdruckwasserpumpe 200 bar, Durchflussmenge ca. 42 l/Min., Anschluss für externe Wasserversorgung, 10 l Abrasivbehälter (ca. 5 Min. Schneiddauer), 80 m Schlauch auf elektr. aufrollbarer Haspel; Standard-Handlanze, Maße (LxBxH) 1.320 x 100 x 420 mm, Gewicht ca. 6,00 kg, Funkfernsteuerung (Sender/Empfänger) zur Ansteuerung der Funktionen „Wasser“ und „Wasser/Abrasiv“ direkt an der Handlanze, Multi Purpose Nozzle, Gewicht (ohne Wassertank) ca. 375 kg; Abmaße (ohne Wassertank) ca. 800 x 800 x 1.200 mm, Abmaße (mit Wassertank) ca. 1.200 x 800 x 1.200 mm. Option: adaptierter Wassertank, Schaumaufsatz für Multi Purpose Nozzle.



545 220

545 220 Mobile Rahmeneinheit C360 P auf Anfrage

Komplette Einheit im Stahlrahmen, Antrieb über zwei Verbrennungsmotoren à 27 PS mit E-Starter; 20 l Kraftstofftank (ca. 70 Min. Betriebszeit); Hochdruckwasserpumpe 300 bar, Durchflussmenge ca. 56 l/min., Anschluss für externe Wasserversorgung, 10 l Abrasivbehälter (ca. 4 Min. Schneiddauer), 80 m Schlauch auf elektr. aufrollbarer Haspel; Standard-Handlanze, 1.320 x 100 x 420 mm (LxBxH), Gewicht ca. 6 kg, Funkfernsteuerung (Sender/Empfänger) zur Ansteuerung der Funktionen „Wasser“ und „Wasser/Abrasiv“ direkt an der Handlanze; Relais-Kontrollsystem; Gewicht ca. 600 kg; Abmaße ca. 1.970 x 910 x 1.200 mm. Als Option bzw. alternativ lieferbar: Antrieb über Dieselmotor, Spezialversion für Off Shore-Betrieb, adaptierter Wassertank 270 l mit Autofill-Funktion, Füllstandsanzeige Wasser, Multi Purpose Nozzle, Schaumzumischung, 20 l Abrasivbehälter, Füllstandsanzeige Abrasiv, Kabelfernsteuerung im Schlauch, 100 m Schlauchlänge, Kranösen und Staplerlaschen zum leichteren Transport.

545 250 Einbauversion C360 Kit für Vorausfahrzeuge auf Anfrage

VLF/VRW (Sprinter-Klasse), Betrieb über Riemenantrieb oder fahrgestellspezifischen Nebenantrieb, Hochdruckwasserpumpe 300 bar, Wasserversorgung durch Löschwassertank oder externe Einspeisung, 10 l Abrasivbehälter, Schlauchtrommel mit 80 m Schlauch auf elektr. aufrollbarer Haspel, Standard-Handlanze mit Düse (ca. 56 l/Min.), Maße (LxBxH) 1.320 x 100 x 420 mm, Gewicht ca. 6,00 kg, Funkfernsteuerung (Sender/Empfänger) zur Ansteuerung der Funktionen „Wasser“ und „Wasser/Abrasiv“ direkt an der Handlanze; Bedienfeld für 12 oder 24 V, Elektrik in 12 oder 24 V. Option bzw. alternativ lieferbar: Schaumzumischung, Multi Purpose Nozzle, 20 l Abrasivbehälter, Füllstandsanzeige Abrasiv, Kabelfernsteuerung im Schlauch, 100 m Schlauchlänge.



545 250



545 270

545 270 Einbauversion C360 HLS für Großfahrzeug auf Anfrage (H)LF/TLF/DLK, Betrieb über Nebenantrieb, Hochdruckwasserpumpe 300 bar, Wasserversorgung durch Löschwassertank oder externe Einspeisung, 10 l Abrasivbehälter, Schlauchtrommel mit 80m Schlauch auf elektr. aufrollbarer Haspel, Standard-Handlanze Düse (ca. 56 l/Min.), Maße (LxBxH) 1.320 x 100 x 420 mm, Gewicht ca. 6,00 kg, Funkfernsteuerung (Sender/Empfänger) zur Ansteuerung der Funktionen „Wasser“ und „Wasser/Abrasiv“ direkt an der Handlanze; Bedienfeld für 12 oder 24 V, Elektrik in 12 oder 24 V, Montagesatz für eine hydraulisch angetriebene Wasserhochdruckpumpe, inkl. Hydrauliksystem und Ölkühler. Als Option bzw. alternativ lieferbar: Schaumzumischung, Multi Purpose Nozzle, 20 l Abrasivbehälter, Füllstandsanzeige Abrasiv, Kabelfernsteuerung im Schlauch, 100 m Schlauchlänge.

545 290 Multi Purpose Nozzle (MPN) auf Anfrage
Mit dieser Option kann die Cobra-Anlage auch als Hochdrucklöschgerät eingesetzt werden. Damit erweiterten sich die Einsatzmöglichkeiten insbesondere bei Rahmeneinheiten und kompakten Vorausfahrzeugen. Einfach auf MPN-Betrieb am Bedienfeld umstellen, die Hochdruckpistole am Schnellangriffsschlauch adaptieren und die Cobra kann als 20 bar-Hochdrucklöschanlage z. B. bei Fahrzeugbränden u. ä. eingesetzt werden. Optional ist ein Schaumaufsatz mit einem adaptierten Schaumbehälter für die Hochdruckpistole verfügbar.

Weiteres Zubehör wie z. B. Schneidrahmen usw. auf Anfrage.

Wartung, Reparatur, Grund- und Multiplikatoren Ausbildung werden durch die deutschen Cobra-Partner flächendeckend sichergestellt.



545 290

545 100 Hochdrucklöschgerät HDL 250 als Einbauaggregat 7.990,00
 ohne Tank (Abbildung mit Tankbausatz 545 110). Bestehend aus Stahlrahmen, 13,2 kW 4-Takt Benzinmotor mit Elektro- und Seilzugstart, Batterie 12 V, Untersetzergetriebe, Hochdruckpumpe 25 l/min. bei max. 250 bar, Schlauchtrommel mit 50 m Panzerschlauch (600 bar), Schaummittelzufuhr mit Absperrhahn, Löschpistole für Hochdruckzerstäubung und Schwerschaumerzeugung. In Kombination mit dem Tankbausatz hat das Gerät die amtliche Zulassung von der Prüfstelle Münster unter der Nummer P3-1/01. Maße (LxBxH) 1.000 x 560 x 560 mm, Gewicht ca. 153,00 kg.



545 100 / 545 110

545 101 Hochdruck-Löschgerät HDL 250 TS 9.120,00
 Tragbares Hochdruck-Löschgerät zur Verladung auf TS 8/8 Teleskopschienen (DIN), mit Tankbausatz 125 l, sonst wie HDL 250 Einbauaggregat. Serienmäßig: Kufen mit Verriegelungsöffnungen, Klapp-Tragegriffen, Batterie-Ladesteckdose, Zulassungsnummer P31-1/01, Maße mit Tank (LxBxH) 985 x 56 x 968 mm, Gewicht mit Tank 163,00 kg.



545 105

545 105 Hochdrucklöschgerät HDL 250 als Fahraggregat mit Tank 8.390,00
 Wie Einbauaggregat 545 100, mit Fahrgestell, Kanisterhalter, Schubholm. Zulassungsnummer P3-1/01.

545 106 Hochdrucklöschgerät HDL 250E 400 V/7,5 kW 6.950,00
 als Einbauaggregat ohne Tank, bestehend aus Stahlrahmen, 7,5 kW Elektromotor 400 V/50 Hz - 16 A, Hochdruckpumpe 25 l/min. bei max. 250 bar, Schlauchtrommel mit 50 m Panzerschlauch (600 bar), Maße (LxBxH) 1.000 x 560 x 560 mm, Gewicht ca. 153,00 kg.

545 110 Tank-Bausatz 125 Liter mit Krümmer 570,00

545 115 HDL 170 Universal-Hochdrucklöschgerät 6.390,00
 bestehend aus Stahlrahmen (passend für TS 8/8 Schiene), 9,6 kW 4-Takt Benzinmotor mit Seilzugstart, Hochdruckpumpe 21 l/min. bei max. 170 bar, Schlauchtrommel mit 50 m Hochdruckschlauch (300 bar), Schaummittelzufuhr mit Absperrhahn, Löschpistole für Hochdruckzerstäubung und Schwerschaumerzeugung, Wassertank 100 l. Maße (LxBxH) 760 x 570 x 830 mm. Zulassungsnummer: P3-3/02. Gewicht ca. 84,00 kg.



545 115

545 120 Weitwurfdüse 299,00
 Erhöht die Wurfweite des HDL auf 12 m, Maße 200 x 25 mm, Gewicht 200 g.

545 125 Mittelschaumrohr 305,00
 zur Erzeugung von Mittelschaum mit Hochdrucklöschgerät HDL 170/250, Maße 460 x 107 mm, Gewicht 1,00 kg.



545 120

Hochdrucklöschgerät

Ideal zum Löschen von Klein- und Entstehungsbränden. Betriebsdruck: 34 bar, Wurfweite bis 16 m, 10 l Inhalt (9,3 l Wasser, 0,7 l AFFF 6 %). Mit 2 l/300 bar Pressluftflasche. Zugelassen als Ersatz der Kübelspritze in Löschfahrzeugen. Gewicht betriebsbereit ca. 25,00 kg.

530 301 HiPress 02/10 - 300 bar Flasche 2.390,00
530 311 HI-CAFS, 02/10 - 300 bar Flasche Klasse A + B 2.390,00
530 402 0,7 l Löschmittelzusatz AFFF, 6 % 19,00
521 325 20 l Löschmittelzusatz AFFF, 6 % 70,00



530 301



545 125

BAVARIA®
Fire Fighting Solutions



545 400



545 402



545 406



545 410



545 411

545 400 PowerCAFS Z 10 1799,00

Basismodell mit 2 l. 300 bar Stahlflasche optional auch mit CFK-Flasche, reicht für zwei Füllvorgänge, gefüllt mit 10 l BAVAL PC, Betriebsdruck 18 bar, Funktionsdauer: nass ca. 45 Sek., trocken ca. 115 Sek., Temperaturbereich ca. 0 °C bis 60 °C, Wurfweite nass ca. 16 m, trocken ca. 11 m, elektrische Anlagen EN 3 bis 1.000 Volt 1 m Abstand, Gewicht ca. 24 kg einsatzbereit. Der Schlauch mit 1,5 m Länge an einem Drehverteiler ermöglicht einen Aktionsradius von 360°. Das PowerCAFS lässt sich werkzeuglos öffnen und schließen. Stufenlose Verstellbarkeit des Schaums von Nass- auf Trockenmodus. Stabiles Chassis.

Zubehör für PowerCAFS Z 10

545 402 Trolley 299,00

Der korrosionsfreie Trolley aus pulverbeschichtetem Aluminium ermöglicht den schnellen und einfachen Transport des BAVARIA PowerCAFS zum Einsatzort. Die Griffplatte mit Ein-Hand-Bedienung stellt sicher, dass das Gerät montiert und platzsparend im Einsatzfahrzeug oder Schutzschrank platziert werden kann. Der kräftige Griff ermöglicht sicheren Halt, auch mit Schutzhandschuhen.

545 405 Universalhalterung (Adapterplatte) 219,00

lose verwendbar als Wandhalter / Fahrzeughalter oder als erforderliches Zubehör für Backpack oder Trolley.

545 406 Rückentrage 229,00

Die Back-Pack-Version bietet maximale Beweglichkeit im Einsatz, dabei absolut festen und sicheren Tragekomfort durch flexible, aber dennoch stabile Hüftstützen. Die Trageplatte ist aus Aluminium, die gut gepolsterten Gurte sind aus hitzeresistenten Textil- und Polstermaterial. Durch die Universalplatte sitzt das PowerCAFS gesichert auf der Rückentrage.

545 410 PowerCAFS 50 l fahrbar 4.750,00

Basismodell mit 300 bar 6,8 l. Stahlflasche optional mit CFK-Flasche, gefüllt mit 50 l BAVAL PC, Betriebsdruck 24 bar, Funktionsdauer: nass ca. 120 Sek., trocken ca. 310 Sek., Temperaturbereich ca. 0 °C bis 60 °C, Wurfweite: nass ca. 19,5 m, trocken ca. 13 m, elektrische Anlagen EN 3 bis 1.000 Volt 1 m Abstand. Die 20 m Haspel mit Safty Kontroll System ermöglicht ein schnelles Abrollen des Schlauches und einfaches Aufrollen nach dem Einsatz. Das PowerCAFS 50 l fahrbar ist durch das Chassis standfest und der hochwertigen Bereifung flexibel fahrbar. Stufenlose Verstellbarkeit des Schaums von Nass- auf Trockenmodus.

545 411 PowerCAFS 50 l Skid Unit 6.590,00

Basismodell mit 300 bar 6,8 l CFK Flasche, gefüllt mit 50 l BAVAL PC, Betriebsdruck 24 bar, Funktionsdauer: nass ca. 120 Sek., trocken ca. 310 Sek., Temperaturbereich ca. 0 °C bis 60 °C, Wurfweite: nass ca. 19,5 m, trocken ca. 13 m, Elektrische Anlagen EN 3 bis 1.000 Volt 1 m Abstand, Die 20 m Haspel mit Safty Kontroll System ermöglicht ein schnelles Abrollen des Schlauches und einfaches Aufrollen nach dem Einsatz. Das PowerCAFS Skid Unit kann stationär in Gebäuden oder Fahrzeugen verbaut werden. Stufenlose Verstellbarkeit des Schaums von Nass- auf Trockenmodus.

- 540 000 Kübelspritze A-10 DIN 14405** 210,00
aus Stahlblech, feuerverzinkt, außen grundiert und RAL 3000 lackiert, mit Tragebügel und Fußraste. Schlauchhalter und aufklappbarer Deckel mit Hebelverschluss, D-Festkupplung. 5 m Druckschlauch DIN 14811 mit beiderseits eingebundener D-Kupplung, Strahlrohr DK. Gewicht ca. 7,30 kg.
- 540 010 Kübelspritze B-10 DIN 14405** 198,00
aus Stahlblech, feuerverzinkt, außen grundiert und RAL 3000 lackiert, mit Tragebügel und Fußraste. Schlauchhalter und aufklappbarer Deckel mit Hebelverschluss. Mit Gummiwasserschlauch 1 m lang, mit Schlauchverschraubung und Spritzdüse. Gewicht ca. 6,40 kg.
- 540 020 Einstellspritze DIN 14407** 197,00
Doppelt wirkendes Pumpwerk aus Messing mit Ansaugkrümmer, Anschlussgewinde mit R 3/4" Außengewinde, Fußgestell mit T-Griff aus Hartholz imprägniert. 5 m Gummiwasserschlauch 1/2" mit Messingmundstück. Gewicht ca. 3,00 kg.
- 540 021 Entleerungspumpe für Hydranten** 168,50
Doppelt wirkendes Pumpwerk aus Messing, Fußgestell aus Stahl, mit T-Griff aus Hartholz imprägniert, mit 1,5 m Gummi-Ansaugschlauch 1/2" und 0,3 m Ablaufschlauch, Gewicht ca. 2,40 kg.

Löschdeckenbehälter

- 516 100 Löschdeckenbehälter, Standard LB 2** 21,15
aus verzinktem Stahlblech, allseits abgekantet nach vorn ausklappbar, mit Stangenscharnier angeschlagen. Aufschrift: Löschdecke, Lackierung RAL 3000. Maße (HxBxT) 310 x 310 x 150 mm, Gewicht 3,90 kg.

Brandschutzdecken (Löschdecken)

- 516 102 Brandschutzdecke für Küchenbrände EN 1869:2001-01** 14,85
Maße 1.000 x 1.000 mm, mit Ausziehbandern, Material 100 % Glasfaser/Silikon, ölbeständig, hervorragende Bewährung bei Fettbränden, mit 2 Griffbändern, mit Prüf-Nr., in roter Tasche mit Aufhängung. Gewicht ca. 700 g.
- 516 103 Brandschutzdecke EN 1869:2001-01** 33,50
Maße 1.200 x 1.800 mm, mit 2 Ausziehbandern, Material 100 % Glasfaser/Silikon, ölbeständig, hervorragende Bewährung bei Bränden, mit Prüf-Nr., in roter Tasche mit Aufhängung. Gewicht ca. 1,40 kg.
- 516 200 Löschdecke aus Glasfaser** 21,00
Glasfasergewebe, unbrennbar, sehr gute Isolierungseigenschaften, mit 2 Grifftaschen 1.600 x 2.000 mm, Gewicht ca. 2,00 kg.
- 516 210 Löschdecke aus Wolle** auf Anfrage
Wolldecke flammhemmend imprägniert mit 2 Griff-taschen 1.600 x 2.000 mm, ca. 1.200 g/m², Gewicht ca. 2,70 kg.
- 516 220 Löschdecke aus NOMEX** 66,80
unbrennbare Aramidfaser, schwer entflammbar, chemikalienbeständig, waschbar, mit 2 Griff-taschen 1.600 x 2.000 mm, ca. 400 g/m², Gewicht ca. 1,10 kg.
- 516 150 Bereitschaftstasche für Löschdecke** 33,50
mit Aufschrift „Löschdecke“.



540 000

540 010



540 021

540 020



516 100



516 102



516 103



516 200



520 510



520 515



520 509



520 532

Zumischer

Zumischer aus ausgewählten korrosionsbeständigen Metalllegierungen sind Injektorzumischer und für eine gleichmäßige und konstante Zumischung des Schaummittels in einem einstellbaren, großen Regelbereich von 1 - 6 % ausgelegt.

- 520 500** **Type Z 2 R Anschluss C-Festkupplung** **404,00**
Durchflussmenge 200 l/min., Gewicht 4,30 kg.
- 520 510** **Type Z 4 R Anschluss B-Festkupplung** **430,00**
Durchflussmenge 400 l/min., Gewicht 4,60 kg.
- 520 520** **Type Z 8 R Anschluss B-Festkupplung** **728,00**
Durchflussmenge 800 l/min., Gewicht 4,70 kg.
- 520 505** **Type Z 2 R leichte Ausführung, sonst wie Z 2 R** **310,00**
- 520 515** **Type Z 4 R leichte Ausführung, sonst wie Z 4 R** **344,00**
- 520 525** **Type Z 8 R leichte Ausführung, sonst wie Z 8 R** **595,00**

- 520 506** **Zumischer C- Z2-FD** **457,00**
mit Feindosierung, EN 16712-1:2015-12, LM Anschluss beiderseits C-Festkupplung, Zumischraten von 0-0,1-0,2-0,5-1,0-2,0-3,0-4,0-5,0-6,0 % sind möglich. Durchflussmenge 200 l/min., zulässiger Betriebsdruck PN 16, verwendbar für Schwerschaum- und Mittelschaumrohre. Drehbar gelagerte Zumischeinheit. Diese lässt sich durch einfaches Drehen der Raten-Einstellhülse festlegen. Maße ca. (LxBxH) 294 x 120 x 155 mm, Gewicht ca. 2,50 kg.

- 520 509** **Zumischer C- Z4-FD** **487,00**
mit Feindosierung, EN 16712-1:2015-12, LM Anschluss beiderseits C-Festkupplung, Zumischraten von 0-0,1, -0,2-0,5-1-2-3-4-5-6 % sind möglich, Durchflussmenge 400 l/min., zulässiger Betriebsdruck PN 16, verwendbar für Schwerschaum- und Mittelschaumrohre, drehbar gelagerte Zumischeinheit, diese lässt sich durch einfaches Drehen der Raten-Einstellhülse festlegen. Maße ca. (LxBxH) 294 x 120 x 155 mm, Gewicht ca. 2,50 kg.

- 520 516** **Zumischer B-Z4-FD** **517,00**
mit Feindosierung, EN 16712-1:2015-12, LM Anschluss beiderseits B-Festkupplung, Zumischraten von 0-0,1, -0,2-0,5-1,0-2,0-3,0-4,0-5,0-6,0 % sind möglich. Durchflussmenge 400 l/min., zulässiger Betriebsdruck PN 16, verwendbar für Schwerschaum- und Mittelschaumrohre. Drehbar gelagerte Zumischeinheit. Diese lässt sich durch einfaches Drehen der Raten-Einstellhülse festlegen. Maße ca. (LxBxH) 294 x 126 x 155 mm, Gewicht ca. 2,65 kg.

- 520 532** **Z-Select Dosieraufsatz für Zumischer Z, Storz 2xD** **240,70**
– Zum Ankuppeln am Saugengang aller handelsüblichen DIN-Zumischer Z2 und Z4. Netzmittelzumischung durch einstellbare Zumischraten 0,1 %, 0,5 % und 1 %. Rückschlagventil integriert. Gewicht 700 g.

- 520 533** **Z-Select Dosieraufsatz für Zumischer Z, Storz D-G1** **235,00**
zur Festmontage am Saugengang aller handelsüblichen DIN-Zumischer Z2 und Z4. Netzmittelzumischung durch einstellbare Zumischraten 0,1 %, 0,5 % und 1 %. Rückschlagventil integriert. Gewicht 620 g.

Dosierer zum Einschrauben in DIN- oder Ultra-Light-Zumischer. Über ein Handrad lässt sich die Zumischrate einfach auf 0,4 / 1,0 / 3,0 / 6,0 % einstellen.

- 203 895** 75 l/min., Gewicht 400 g, TKW **196,00**
- 203 896** 100 l/min., Gewicht 400 g, TKW **186,00**
- 203 897** 200 l/min., Gewicht 400 g, TKW **196,00**
- 203 898** 300 l/min., Gewicht 300 g, TKW **196,00**
- 203 899** 400 l/min., Gewicht 400 g, TKW **165,00**

- 520 000** **Saug Schlauch DIN 16712-2:2015-12** **12,00**
1,5 m lang, 19 mm I.W., einerseits DS-Kupplung, andererseits schräger Zuschnitt.
- 520 001** **Saug Schlauch 1,5 m lang, 19 mm I.W., beidseits DS-Kupplungen** **31,00**
- 520 005** **Ansaug Schlauch für Zumischer** **93,60**
mit Edelstahlrohr 1 m, andererseits mit D-Kupplung, drehbar, Gewicht 900 g.

Schwerschaumrohre DIN 16712-3:2015-12

Schwerschaumrohre dienen der Erzeugung von Schwerschäum unter Verwendung von Mehrbereichsschaummitteln, Proteinschaumbildern und Light Water. Innen und außen epoxydharzbeschichtet. Geeignet für die **Brandklassen A, B.**

- 520 010** **Schwerschaumrohre, mit Absperrung Schwerschaumrohr S 1** **325,00**
mit D-Festkupplung und Absperrung, Wurfweite ca. 21 m, Gewicht ca. 1,10 kg.
- 520 020** **Type S 2, Anschluss C-Festkupplung** **177,00**
Wasserleistung 200 l/min., Wurfweite ca. 23 m, Gewicht 2,70 kg
- 520 040** **Type S 4, Anschluss B-Festkupplung** **212,00**
Wasserleistung 400 l/min., Wurfweite ca. 26 m, Gewicht 4,50 kg
- 520 060** **Type S 8, Anschluss B-Festkupplung** **485,00**
Wasserleistung 800 l/min., Wurfweite ca. 30 m, Gewicht 4,50 kg
- 520 030** **Schwerschaumrohre Type S 2, Anschluss C-Festkupplung** **148,00**
Wasserleistung 200 l/min., Wurfweite ca. 23 m, Gewicht 2,22 kg
- 520 050** **Type S 4, Anschluss B-Festkupplung** **188,00**
Wasserleistung 400 l/min., Wurfweite ca. 26 m, Gewicht 2,70 kg
- 520 070** **Type S 8, Anschluss B-Festkupplung** **453,00**
Wasserleistung 800 l/min., Wurfweite ca. 30 m, Gewicht 6,20 kg

Schwerschaumrohr kurze Ausführung

mit Pistolengriff und Bedienungshebel, aus Aluminium-Legierung, rote Epoxyd-Beschichtung.

| | Ausführung | Durchfluss- menge | Wurfweite | Gewicht | |
|----------------|------------------|----------------------|-----------|---------|---------------|
| 520 090 | C mit Absperrung | 200 l/min. | 23 m | 2,2 kg | 222,00 |
| 520 092 | B mit Absperrung | 400 l/min. | 35 m | 2,3 kg | 323,00 |
| 520 094 | B mit Absperrung | 800 l/min. | 40 m | 2,9 kg | 370,00 |

Mittelschaumrohre DIN 16712-3:2015-12

Mittelschaumrohre dienen der Erzeugung von Mittelschaum unter Verwendung von Mehrbereichsschaummitteln. Der Schaumrohrmantel besteht aus rostfreiem Edelstahl und garantiert lange Lebensdauer.

Mittelschaumrohre, mit Absperrung

- 520 220** **Type M 2, Anschluss C-Festkupplung,** **427,00**
Wasserleistung 200 l/min., Verschäumung bis 75-fach, Wurfweite 8 m, Gewicht 4,30 kg.
- 520 240** **Type M 4, Anschluss B-Festkupplung,** **465,00**
Wasserleistung 400 l/min., Verschäumung bis 75-fach, Wurfweite 10 m, Gewicht 5,60 kg.
- 520 260** **Type M 8, Anschluss B-Festkupplung,** **988,00**
Wasserleistung 800 l/min., Verschäumung bis 50-fach, Wurfweite 12 m, Gewicht 6,54 kg.



520 000



520 020



520 030



520 240



520 266



520 295



520 297



520 298

Kombinationsschaumrohre DIN 16712-3:2015-12
dienen zur wahlweisen Erzeugung von Schwertschaum oder Mittelschaum. Die Schaumart kann über einen Schalthebel bestimmt werden.
Stellung S Schwertschaum
Stellung M Mittelschaum

520 265 Kombi-Schaumrohr KR-S/M 2 671,00

Anschluss C-Festkupplung mit Absperrhahn
Wasserleistung bei 5 bar = 200 l/min.
Zumischung 3 %, Gewicht: ca. 5,30 kg.
Verschäumung: Mittelschaum ca. 50-fach
Schwertschaum ca. 15-fach
Wurfweite: Mittelschaum ca. 7 m
Schwertschaum ca. 23 m

520 266 Kombi-Schaumrohr KR-S/M 4 739,00

Anschluss B-Festkupplung mit Absperrhahn
Wasserleistung bei 5 bar = 400 l/min.
Zumischung 3 %, Gewicht ca. 7,50 kg.
Verschäumung: Mittelschaum ca. 50-fach
Schwertschaum ca. 15-fach
Wurfweite: Mittelschaum ca. 8 m
Schwertschaum ca. 26 m

Mittelschaumpistolen

für den kleinen Einsatz in Betrieben, Büros, Lagern und Werkstätten. Einfache Handhabung, Vorratsbehälter mit Schaummittel füllen, an Wasserhahn anschließen, Bedienungsriff durchdrücken und der Schaumteppich kann gelegt werden. Geeignet für die Brandklassen A und B. Leistung ca. 6 m³ Mittelschaum mit dem angeschraubten 2 l-Behälter.
Betriebsdruck: 2 - 5 bar (Wasserleitungsdruck)
Wurfweite: ca. 3 - 5 m
Anschluss: D-Storz Kupplung

520 295 Mittelschaumpistole KR 03/90 mit Pistolengriff 528,00
Maße (LxBxH) 625 x 140 x 400 mm, Gewicht 2,00 kg

520 297 Mittelschaumpistole M 0,4D, mit D-Kupplung 423,00
Maße (LxBxH) 625 x 140 x 400 mm, Gewicht 2,05 kg

Mittelschaumpistole M3000

selbstansaugend, mit eingebautem Zumischer, einschl. 2 l-Behälter für Schaummittel, Aluminium-Legierung, Pistolengriff, Kugelhahnabspernung, erforderlicher Fließdruck am Schaumrohreintritt 2 - 4 bar, Wurfweite ca. 2 - 4 m, Schaummenge ca. 6 m³/min., Maße (LxBxH) ca. 600 x 160 x 390 mm, Gewicht ca. 3,40 kg.

520 298 Mittelschaumpistole M3000 mit D-Kupplung 592,00

520 299 Mittelschaumpistole M3000 mit C-Kupplung 597,00

520 296 Schaummittelbehälter M 0,4 und KR 03/90 18,50
leer, Inhalt 2 l, Gewicht ca. 150 g.

523 001 Schaummittelpumpe, Set I **563,00**
bestehend aus: (Fasspumpe) Universalmotor B 2 230 V, 200 W, doppelt isoliert, komplett mit 3 m Leitung und angegossenem Stecker, Ein/Aus-Schalter und eingebautem Motorschutzschalter, funkentstört. Pumpwerk aus Polypropylen (PP), dichtungslos. Tauchrohrdurchmesser 32 mm, Antriebswelle aus Hastelloy C, Tauchtiefe 1 m, komplett montiert mit 1,5 m PVC-Schlauch gewebeverstärkt, mit D-Storz-Kupplung. Zapfpistole aus PP, Dichtungen aus Viton, durch D-Storzkupplung montierbar. Wandaufhängung, Gewicht ca. 2,90 kg.



523 001

523 002 Schaummittelpumpe, Set II **852,00**
bestehend aus: (Fasspumpe) Universalmotor MI 4 230 V, 450 - 500 W, doppelt isoliert, komplett mit 5 m Leitung und angegossenem Stecker, Pumpwerk aus Polypropylen (PP), dichtungslos und bedingt trockenlaufsicher. Antriebswelle aus Hastelloy C, Tauchtiefe 1200 mm. Komplett montiert mit 1,5 m PVC-Schlauch gewebeverstärkt, mit D-Storz-Kupplung. Zapfpistole aus PP, Dichtungen aus Viton, durch D-Storzkupplung montierbar. Wandaufhängung. Gewicht 5,70 kg.



523 001 Fahrzeuganschluss



523 001 im Betrieb

523 003 Schaummittelpumpe Set 2 24 V **1.047,00**
 (Fasspumpe), bestehend aus: Universalmotor MA II 5, 400 W 24 V DC, komplett mit 5 m Leitung und angegossenem Stecker. Pumpwerk PP 41-L-DL SS aus Polypropylen, Tauchtiefe 1.200 mm, komplett montiert mit 2,5 m PVC- Schlauch gewebeverstärkt, mit D- Storzkupplung, Zapfpistole aus PP, Dichtungen aus Viton, mit Wandaufhängung.

523 005 Elektrische Schaummittelpumpe B2 PP-DL-32 Set **465,00**
 bestehend aus: Pumpe, Aufhängung, Auslaufbogen, PVC-Schlauch 1,5 m, 2 Schlauchschellen und Lutz-Füller aus PP. Tauchtiefe: 1.000 mm, Fördermenge bis 65 l/min, Spannung 230 V/50 Hz, doppelt isolierter, spritzwassergeschützter und funkentstörter Motor. Pumpwerk dichtungslos fest mit dem Antriebsmotor verbunden, Gewicht ca. 3,00 kg.



521 000



521 010



521 020



521 022

Mehrbereichschaummittel nach DIN EN 1568 2008-06

STHAMEX F-15, synthetisches Schaummittel für alle Verschäumungsbereiche, auch als Netzmittel zugelassen. Frostbeständig bis -15 °C, Zumischrate 3 %, zugelassen für die **Brandklassen A, B**. Biologisch gut abbaubar, seewasserbeständig.

| | | |
|----------------|---|-----------------|
| 521 000 | In 20 kg-Kunststoffkanister, DIN 14452 2010-08 | 70,00 |
| 521 010 | In 60 kg-Kunststoffbehälter | 149,00 |
| 521 020 | In 210 kg-Kunststoff-Fass | 510,00 |
| 521 022 | In 1 040 kg-Leihcontainer | 2.449,00 |

STHAMEX-class-A, Schaummittel für Feststoffbrände (Klasse A) bei 0,1 - 0,5 % Zumischrate, bei 1 %-iger Zumischrate ebenfalls geeignet für Brandklasse B, feinblasig und haftfähig, hervorragender Netz- und Kühleffekt, daher bestens geeignet für DZA-Druckzumischanlagen und CAFS-Verfahren. Frostsicher bis bis -15 °C, DIN EN 1568 2008-06.

| | | |
|----------------|---|---------------|
| 521 500 | In 20 kg-Kunststoffkanister, DIN 14452 2010-08 | 95,00 |
| 521 510 | In 60 kg-Kunststoffbehälter | 209,00 |
| 521 520 | In 210 kg-Kunststoff-Fass | 926,10 |

STHAMEX-AFFF 1 %

Wasserfilmbildendes, synthetisches Schaummittel mit besonders hoher Löschleistung, Zumischrate 1 %, bis -15 °C frostbeständig, seewasserbeständig, zugelassen für die **Brandklassen A, B**. Biologisch abbaubar, geeignet für CAFS-Löschverfahren.

| | | |
|----------------|---|-----------------|
| 521 330 | In 20 kg-Kunststoffkanister, DIN 14452 2010-08 | 182,00 |
| 521 331 | In 60 kg-Kunststoffbehälter | 531,00 |
| 521 332 | In 210 kg-Kunststoff-Fass | 1.840,00 |

Filmbildendes Schaummittel nach DIN EN 1568 2008-06

STHAMEX-AFFF 3%, synthetisches, wasserfilmbildendes Schaummittel mit besonders hoher Löschleistung, Zumischrate 3 %, frostbeständig bis -15 °C, seewasserbeständig, zugelassen für die **Brandklassen A, B**. Biologisch gut abbaubar.

| | | |
|----------------|---|---------------|
| 521 300 | In 20 kg-Kunststoffkanister, DIN 14452 2010-08 | 84,50 |
| 521 310 | In 60 kg-Kunststoffbehälter | 235,00 |
| 521 320 | In 210 kg-Kunststoff-Fass | 816,00 |

MOUSSOL-APS 3/3 nach DIN EN 1568 2008-06

alkoholbeständiges polymer- und wasserfilmbildendes Schaumlöschmittel, zur Brandbekämpfung stark schaumzerstörender, brennbarer Flüssigkeiten (Alkohole, Ketone, Ester etc.), frostbeständig bis -15 °C, **Zumischrate 3 %**, zugelassen für die **Brandklassen A, B**, seewasserbeständig, biologisch abbaubar.

| | | |
|----------------|---|-----------------|
| 521 425 | In 20 kg-Kunststoffkanister, DIN 14452 2010-08 | 176,00 |
| 521 426 | In 60 kg-Kunststoffbehälter | 334,00 |
| 521 427 | In 210 kg-Kunststoff-Fass | 1.155,00 |

Filmbildendes Schaummittel nach DIN EN 1568 2008-06

MOUSSOL-APS f-15, alkoholbeständiges, polymer- und wasserfilmbildendes Schaumlöschmittel, besonders geeignet zur Brandbekämpfung schaumzerstörender brennbarer Flüssigkeiten (Alkohole, Ketone), frostbeständig bis -15 °C, Zumischrate 3 - 5 %, zugelassen für die **Brandklassen A, B**. Biologisch sehr gut abbaubar, seewasserbeständig.

| | | |
|----------------|---|---------------|
| 521 400 | In 20 kg-Kunststoffkanister, DIN 14452 2010-08 | 98,00 |
| 521 410 | In 60 kg-Kunststoffbehälter | 278,00 |
| 521 420 | In 210 kg-Kunststoff-Fass | 952,00 |

MOUSSOL-APS LV 3/3 nach DIN EN 1568 2008-06

niedrig viskoses, alkoholbeständiges und wasserfilmbildendes Schaumlöschmittel zur Brandbekämpfung stark schaumzerstörender, brennbarer Flüssigkeiten (Alkohole, Ketone, Ester etc.), frostbeständig bis -15 °C, Zumischrate 3 %, zugelassen für die **Brandklassen A, B**, seewasserbeständig, biologisch abbaubar.

| | | |
|----------------|---|-----------------|
| 521 025 | In 20 kg-Kunststoffkanister, DIN 14452 2010-08 | 210,00 |
| 521 026 | In 60 kg-Kunststoffbehälter | 612,00 |
| 521 027 | In 210 kg-Kunststoff-Fass | 2.125,00 |

| | | |
|----------------|---|--------------|
| 521 430 | Übungsschaummittel, umweltverträglich, biologisch leicht abbaubar, für Übungszwecke (nicht für Löschzwecke) im 20 kg-Kunststoffkanister. | 56,00 |
|----------------|---|--------------|

Protein- und Fluorprotein-Schwerschaummittel auf Anfrage.

Leichtschäum- und Lüftungsgerät

Das MSA L & L ist ein Kombinationsgerät zum Löschen und Lüften. Von der Tatsache ausgehend, dass in vielen Fällen nur ein Absaug- oder Belüftungsgerät benötigt wird, wurde das Gerät zweiteilig ausgeführt. Ganzstahlkonstruktion verzinkt mit 2 Tragegriffen und Standkufen, RAL 3000 lackiert.

530 000 Be- und Entlüftungsgerät, mit ex-geschütztem 6.395,60

400 V Drehstrom-Motor 2,6 kW, Stecker ATEX 400 V/16 A, Luftleistung: 10.000 m³/h, Maße ca. 400 x 525 x 570 mm, Gewicht ca. 52,00 kg.



530 000

530 100 Schaumerzeugerteil für Be- und Entlüftungsgerät 3.374,70

Wasserteil mit Siebkegel, Mischteil, mit C-Kuppungsanschluss. Wasserdurchfluss ca. 100 l/min. bei 4-8 bar. Schaumleistung ca. 50 m³/min, Verschäumung ca. 1 : 500 regelbar. Gewicht ca. 11,00 kg.

530 200 Kunststofflutte für blasenden Einsatz, 10 m lang 78,80

530 210 Kunststofflutte für blasenden Einsatz, 20 m lang 107,10

530 220 Kunststofflutte für blasenden Einsatz, 25 m lang 133,40

530 230 Spirallutte für blasenden und saugenden Einsatz, 408,50
verstärkte Ausführung, 5 m lang.

530 240 Vorsatzflansch-Haube für Saug- oder Druckseite 330,80

530 250 Verbindungsschelle mit Kniehebelverschluss 54,10



530 100



530 440



530 444



530 443



530 431



530 432



530 433

Hochleistungslüfter RAMFAN

Ein Hochleistungs-Drucklüfter der leichten und kompakten Bauweise. Das Lüfterrad mit 21 gekrümmten Flügeln erzeugt einen Luftstrom bis 21.940 m³/h und tritt in einem schmalen Winkel von nur 15° wirbelfrei aus. Durch einen geballten Luftstrom wird eine hohe Randluftmenge mit in den Gebäudebereich gesaugt (Injektorprinzip). Direktantrieb und wenig Platzbedarf zeichnen diesen Überdruck-Lüfter aus.

530 440 RAMFAN GF 165, mit Honda 4-Takt 16" 2.094,00

Benzinmotor, Reversierstarter, 5,5 PS mit Ölwarnsystem. Mit Transporträdern und klappbarem Bügelhandgriff, Ventilator ø 400 mm, 21 Schaufelräder, verstellbarer Neigungswinkel.
Luftfördermengen: nach AMCA 240 - 21.490 m³/h
effektive Leistung: 34.000 m³/h
Maße [LxBxH]: 559 x 513 x 518 mm
Gewicht: ca. 38,00 kg

530 444 RAMFAN EV 420, mit Elektromotor 16" 2.075,00

230 V, 1,7 kW, stufenlose Drehzahl elektronik und Anlaufstrombegrenzung. Kompakte Bauweise mit Transporträdern und ausziehbarem Bügelhandgriff, 20° verstellbarer Neigungswinkel. Nicht ex-geschützte Ausführung mit 5 m Gummikabel H07RN-F 3 x 1,5 mm und druckwassergeschütztem Schuko-Stecker.
Luftfördermenge: nach AMCA 17.143 m³/h
Maße [LxBxH]: 580 x 444 x 420 mm
Gewicht: ca. 31,60 kg

530 443 RAMFAN GF 210, mit HONDA 21" 2.366,00

4-Takt-Benzinmotor 5,5 PS mit Ölwarnsystem. Mit Transporträdern und klappbarem Bügelhandgriff, Ventilator ø 530 mm, 7 Schaufelräder, verstellbarer Neigungswinkel.
Luftfördermenge: nach AMCA 30.039 m³/h
Maße [LxBxH]: 630 x 643 x 560 mm
Gewicht: ca. 40,00 kg

Drucklüfter UB20 zum Be- und Entlüften

von Räumen, Kanälen, Schächten, etc. Kleiner, kompakter Elektrolüfter besonders für industrielle Anwendungen geeignet. Es gibt den Lüfter in Standard- und ex-geschützter Ausführung, mit 230 V-Anschluss, 12 Volt auf Anfrage ebenso lieferbar. Luftfördermenge nach AMCA: 1.392 m³/h.

530 431 UB20, ohne Ex-Schutz, ohne Zubehör 380,00

Maße 355 x 305 x 330 mm, Gewicht 10,00 kg

530 432 UB20, ohne Ex-Schutz, mit Drucklutte 7,6 m im Transportbehälter 627,00

Maße 360 x 320 x 1.070 mm, Gewicht 20,00 kg

530 433 UB20xx, mit Ex-Schutz, mit Drucklutte 7,6 m im Transportbehälter 2.349,00

Maße 360 x 320 x 1.070 mm, Gewicht 11,00 kg

530 435 RAMFAN GX 350 Power Stream Technologie 2.333,00

4-Takt Honda-Motor 4,5 kW/5,5 PS, Luftfördermenge: nach AMCA 240 - 33.830 cbm/h, Arbeitsgeräusch in 3 m Entfernung 96,5 dB, 2 besonders breite und große Transporträder, 2 Standfüße, automatische Einstellung des optimalen Neigungswinkels beim Hochziehen des Tragegriffs, Feineinstellung zwischen +10° und + 20°, Maße (HxBxT) 550 x 500 mm, Gewicht ca. 39,00 kg.



530 435

530 437 RAMFAN GX 600 Power Stream Technologie 6.366,00

4-Takt Vanguard V-Twin OHV 13,2 kW/18 PS Motor, Luftfördermenge: nach AMCA 240 - 55.250 cbm/h, Arbeitsgeräusch in 3 m Entfernung 96,5 dB, 2 besonders breite und große Transporträder, 2 Standfüße, automatische Einstellung des optimalen Neigungswinkels beim Hochziehen des Tragegriffs, Feineinstellung zwischen +10° und + 20°, Maße (HxBxT) 880 x 880 x 770 mm, Gewicht ca. 79,00 kg.



530 437

530 445 RAMFAN GX 200 Power Stream Technologie 2.312,00

4-Takt Honda-Motor 1,6 kW/2,1 PS, Luftfördermenge: nach AMCA 240 - 21.760 cbm/h, Arbeitsgeräusch in 3 m Entfernung 95 dB, 2 besonders breite und große Transporträder, 2 Standfüße, automatische Einstellung des optimalen Neigungswinkels beim Hochziehen des Tragegriffs, Feineinstellung zwischen +10° und + 20°, Maße (HxBxT) 510 x 480 x 520 mm, Gewicht ca. 22,00 kg.

530 447 RAMFAN GX 400 Power Stream Technologie 2.441,00

4-Takt Honda-Motor 4,5 kW/5,5 PS, Luftfördermenge: nach AMCA 240 - 38.250 cbm/h, Arbeitsgeräusch in 3 m Entfernung 95 dB, 2 besonders breite und große Transporträder, 2 Standfüße, automatische Einstellung des optimalen Neigungswinkels beim Hochziehen des Tragegriffs, Feineinstellung zwischen +10° und + 20°, Maße (HxBxT) 640 x 640 x 570 mm, Gewicht ca. 40,00 kg.



530 447

530 449 RAMFAN GX 500 Power Stream Technologie 3.785,00

4-Takt Honda-Motor 6,25 kW/8,5 PS, Luftfördermenge: nach AMCA 240 - 47.260 cbm/h, Arbeitsgeräusch in 3 m Entfernung 96,3 dB, 2 besonders breite und große Transporträder, 2 Standfüße, automatische Einstellung des optimalen Neigungswinkels beim Hochziehen des Tragegriffs, Feineinstellung zwischen +10° und + 20°, Maße (HxBxT) 810 x 740 x 680 mm, Gewicht ca. 62,00 kg.



530 449



530 600



530 605



530 610



530 612

TEMPEST Hochleistungslüfter mit Verbrennungsmotor

Robust und Zuverlässig. Der komplett verschweißte, pulverbeschichtete Leichtbau-Stahlrahmen gewährt Schutz für Motor und Luftleitmantel. Er ist äußerst stabil und langlebig. Kugelgelagerte Vollgummireifen und ein ergonomischer Klapp-Handgriff ermöglichen einfachsten Transport. Vielfältige Griffmöglichkeiten und das geringe Gewicht erleichtern die Handhabung. Die bedienerfreundliche Fuß-Neigeverstellung ermöglicht die optimale Ausrichtung des Lüfters. Er kann nach oben und auch nach unten geneigt werden, um z. B. über einen Treppenabgang einen Keller zu belüften.

Hochleistungslüfter mit Keilriemenantrieb

bieten hohe Luftleistungen, sind schnell einsatzbereit und autark. Ideal als Ersteinsatzmittel. Keilriemenantrieb mit Vent4MAX-Frontgitter. Optimierte Luftströmung zur Erhöhung der Wirkungsweise des Hochleistungslüfters. Durch die laminaire Luftströmung wird mehr Luft durch die Zuluftöffnung ins Gebäude gedrückt. Die Belüftung wird effektiver und der Einsatz sicherer. Durch den Keilriemenantrieb werden Vibrationen gedämpft und die Motorwelle wird entlastet. Dadurch laufen diese Modelle leiser und vibrationsärmer, ihre Standfestigkeit ist deutlich besser und die Lebensdauer höher.

530 600 Hochleistungslüfter BD 21-H200 2.890,00

4-Takt-Verbrennungsmotor Honda GX200 (4,1 kW), Maße 630 x 670 x 570 mm, Gewicht 49,00 kg.

530 601 Hochleistungslüfter BD 24-H270 3.495,00

4-Takt-Verbrennungsmotor Honda GX270 (6,3 kW), Maße 720 x 790 x 590 mm, Gewicht 69,00 kg.

Hochleistungslüfter Hochdruck-Konzept mit Direktantrieb

mit Vent4MAX-Frontgitter und speziellem Luftleitmantel für einen verdichteten Luftstrahl. Optimierte Luftströmung für einen höheren Druckaufbau im Gebäude. Die höhere Strömungsgeschwindigkeit erlaubt es, den Hochleistungslüfter in größerer Entfernung vor der Eingangstür zu platzieren.

530 605 Hochleistungslüfter HP 18-H200 2.390,00

4-Takt-Verbrennungsmotor Honda GX200 (4,1 kW), Maße 550 x 570 x 530 mm, Gewicht 39,00 kg.

530 606 Hochleistungslüfter HP 21-H270 3.170,00

4-Takt-Verbrennungsmotor Honda GX270 (6,3 kW), Maße 640 x 650 x 610 mm, Gewicht 58,00 kg.

Hochleistungslüfter mit Direktantrieb

Kompakte Bauweise und geringes Gewicht. Für jedes Fahrzeug geeignet.

530 610 Hochleistungslüfter DD 16-H5,5 1.990,00

4-Takt-Verbrennungsmotor Honda GX160 (3,6 kW), Maße 560 x 550 x 500 mm, Gewicht 36,00 kg.

530 611 Hochleistungslüfter DD 18-H5,5 2.095,00

4-Takt-Verbrennungsmotor Honda GX160 (3,6 kW), Maße 600 x 620 x 530 mm, Gewicht 38,00 kg.

530 612 Hochleistungslüfter DD 21-H6,5 2.350,00

4-Takt-Verbrennungsmotor Honda GX200 (4,1 kW), Maße 640 x 670 x 530 mm, Gewicht 40,00 kg.



TEMPEST Hochleistungslüfter mit Elektromotor

Hochleistungslüfter mit elektrischem Antrieb sind leiser und erzeugen keine Abgase. Dadurch sind sie gut in Gebäuden einsetzbar. Sie können in jeder Position, auch liegend, betrieben werden, beispielsweise vertikal über einen Lichtschacht. Die frequenzgesteuerten Elektroantriebe erfüllen die EMV-Richtlinien.

Hochdruck-Konzept

mit Vent4MAX-Frontgitter und speziellem Luftleitmantel für einen verdichteten Luftstrahl. Optimierte Luftströmung für einen höheren Druckaufbau im Gebäude. Die höhere Strömungsgeschwindigkeit erlaubt den Hochleistungslüfter in größerer Entfernung vor der Eingangstür zu platzieren.

- | | | |
|----------------|---|-----------------|
| 530 615 | Hochleistungslüfter HP 18-ES2,2 | 2.390,00 |
| | festе Drehzahl, 2,2 kW 230 V/50 Hz, Maße 520 x 570 x 530 mm, Gewicht 46,00 kg. | |
| 530 616 | Hochleistungslüfter HP 18-EV2,2 | 3.990,00 |
| | regelbarer Elektroantrieb 2,2 kW 230 V/50 Hz, frequenzgesteuert, Maße 520 x 570 x 530 mm, Gewicht 46,00 kg. | |
| 530 617 | Hochleistungslüfter HP 21-EV4,0 | 4.990,00 |
| | regelbarer Elektroantrieb 4,0 kW 400 V/50 Hz, frequenzgesteuert, Maße 640 x 650 x 610 mm, Gewicht 55,00 kg. | |



530 616

TEMPEST Hochleistungslüfter mit Elektromotor Regelbare Drehzahl.

- | | | |
|----------------|--|-----------------|
| 530 620 | Hochleistungslüfter EV 16-1,5 | 2.650,00 |
| | regelbarer Elektroantrieb 2,2 kW 230 V/50 Hz, frequenzgesteuert, Maße 510 x 550 x 500 mm, Gewicht 37,00 kg. | |
| 530 621 | Hochleistungslüfter EV 18-1,5 | 2.760,00 |
| | regelbarer Elektroantrieb 1,5 kW 230V/50 Hz, frequenzgesteuert, Maße 560 x 620 x 530 mm, Gewicht 35,00 kg. | |
| 530 622 | Hochleistungslüfter EV 18-1,5 LN | 2.870,00 |
| | regelbarer Elektroantrieb 1,5 kW 230 V/50 Hz, frequenzgesteuert, Low Noise-Laufrad, Maße 560 x 620 x 530 mm, Gewicht 39,00 kg. | |
| 530 623 | Hochleistungslüfter EV 21-2,2 | 3.290,00 |
| | regelbarer Elektroantrieb 2,2 kW 230 V/50 Hz, frequenzgesteuert, Maße 640 x 670 x 530 mm, Gewicht 47,50 kg. | |
| 530 624 | Hochleistungslüfter EV 21-2,2 LN | 3.410,00 |
| | regelbarer Elektroantrieb 2,2 kW 230 V/50 Hz, frequenzgesteuert, Low Noise-Laufrad, Maße 640 x 670 x 530 mm, Gewicht 49,00 kg | |
| 530 631 | Hochleistungslüfter EVL 24-2,2 LN | 3.870,00 |
| | regelbarer Elektroantrieb 2,2 kW 230 V/50 Hz, frequenzgesteuert, Low Noise-Laufrad, Maße 710 x 770 x 530 mm, Gewicht 61,00 kg. | |



530 621



530 632

Hochleistungslüfter mit Elektromotor und fester Drehzahl

- | | | |
|----------------|---|-----------------|
| 530 632 | Hochleistungslüfter ES 16-1.5 | 1.960,00 |
| | Elektroantrieb, 1,5 kW 230 V/50 Hz, Maße 510 x 550 x 500 mm, Gewicht 34,00 kg. | |
| 530 633 | Hochleistungslüfter ES 18-1,5 | 2.260,00 |
| | Elektroantrieb, 1,5 kW 230 V/50 Hz, Maße 560 x 620 x 530 mm, Gewicht 36,00 kg. | |
| 530 634 | Hochleistungslüfter ES 18-1,5 LN | 2.340,00 |
| | Elektroantrieb, 1,5 kW 230 V/50 Hz, Low Noise-Laufrad, Maße 560 x 620 x 530 mm, Gewicht 36,50 kg. | |
| 530 635 | Hochleistungslüfter ES 21-2,2 | 2.395,00 |
| | Elektroantrieb, 2,2 kW 230 V/50 Hz, Maße 640 x 670 x 530 mm, Gewicht 42,00 kg. | |
| 530 636 | Hochleistungslüfter ESL 21-2,2 LN | 2.495,00 |
| | Elektroantrieb, 2,2 kW 230 V/50 Hz, Low Noise-Laufrad, Maße 640 x 670 x 530 mm, Gewicht 47,00 kg. | |
| 530 638 | Hochleistungslüfter ESL 24-2,2 LN | 2.795,00 |
| | Elektroantrieb, 2,2 kW 230 V/50 Hz, Low Noise-Laufrad, Maße 710 x 770 x 530 mm, Gewicht 52,00 kg. | |



530 638



530 646



530 647



530 650



530 655

TEMPEST Hochleistungslüfter mit explosionsgeschützten Komponenten

für mehr Sicherheit, Laufrad und Gummibereifung antistatisch.

530 645 Hochleistungslüfter EEx 18-1,3 3.390,00
Explosionsgeschützter elektrischer Antrieb, feste Drehzahl, 1,3 kW 400 V/50 Hz, Maße 560 x 620 x 530 mm, Gewicht 40,00 kg.

530 646 Hochleistungslüfter EEx 21-2,5 3.795,00
Explosionsgeschützter elektrischer Antrieb, feste Drehzahl, 2,5 kW 400 V/50 Hz, Maße 640 x 670 x 530 mm, Gewicht 52,50 kg.

EExS 21-2,5

Die abnehmbare Lüfter-Einheit ermöglicht auch die saugende und blasende Belüftung eines Kanals.

530 647 Hochleistungslüfter EExS 21-2,5 5.185,00
Explosionsgeschützter elektrischer Antrieb, feste Drehzahl, 2,5 kW 400 V/50 Hz, Maße 680 x 700 x 560 mm, Gewicht 58,50 kg, inkl. Adapterring.

Be- und Entlüftungsgerät

530 650 Smoke Ejector EBS 16 1.450,00

Kompaktes Axialgebläse für Unterdruck- und Überdruckbelüftung, leistungsstark und zuverlässig. Luftleitgehäuse aus Stahl mit integrierten Tragegriffen, Schutzgitter aus verzinktem Stahldraht, schwingungsdämpfende Hartgummifüße. Mit den optionalen Adaptern können auf der Saug- und auf der Druckseite Spiralschläuche montiert werden. Elektroantrieb, feste Drehzahl, 0,75 kW 230 V/50 Hz, Be- und Entlüftungsgerät, Maße 480 x 500 x 370 mm, Gewicht 21,50 kg.

Akkubetriebene Lüfter

Durch den Hochleistungsakku sofort einsatzbereit, kein Zeitverlust durch den Aufbau einer Stromversorgung. Automatische Umschaltung zwischen Akku- und Netzbetrieb. Schnelle und einfache Positionierung auch an schwer zugänglichen Stellen im Abstand bis zu 6 m zur Tür.

530 655 BH20 Akkulüfter 4.150,00

inkl. Batterie LiFePo4-Akku, bzw. 230V Netzeinspeisung, Akkulaufzeit 30-180 min je nach Drehzahl Ladezeit: 90 % in 90 Min. (Schnellladung)/100 % in 240 Min., Maße 610 x 610 x 254 mm, Größe 21", Luftleistung n. AMCA: 17.340 m³/h, Gewicht 26,50 kg.

BIG Zubehör für Tempest-Hochleistungslüfter

530 678 BIG Luftleithaube 648,00

Die Luftleithaube von BIG ermöglicht das Belüften von vertikalen Schächten, Kanälen oder Kellerschächten mit einem Hochleistungslüfter ohne große Leistungseinbußen. Die Luftleithaube besteht aus einem umlaufenden, mit Druckluft gefüllten Schlauchgerüst (1-Kammer-Rahmen), welches mit einem wasserdichten, beschichteten Gewebe bespannt ist. Maße verpackt 550 x 250 x 350 mm, aufgestellt 900 x 1.000 x 900 mm, Gewicht 4,00 kg.

530 665 Sprühnebelvorsatz passend für alle Lüfter 349,00

Robustes Edelstahlkreuz mit 8 Düsen im Zentrum des Luftstrahls, Magnet-Befestigung am Frontgitter. Somit wird der Wassernebel möglichst weit vom Luftstrahl mitgetragen. Wasserdurchflussmenge 60 l/min bei 7 bar (72 l/min bei 10 bar), Anschluss Storz-D-Kupplung.

Spiralschlauchsystem für Hochleistungslüfter auf Anfrage

Mittels einer speziellen Reduzierung können an alle Lüftergrößen unterschiedliche Spiralschläuche ab ø 300 mm angeschlossen werden, um gezielt Frischluftzufuhr zu steuern.

Folienschlauchsystem für Hochleistungslüfter auf Anfrage

Wenn Frischluft durch sensible oder staubige Bereiche geführt werden muss, ohne diese aufzuwirbeln oder durch angesaugten Staub von außen zu verunreinigen sind die Folienschläuche von BIG ideal. Die Folienschläuche sind für alle Lüftergrößen und bis zu 100 m erhältlich.



BIG FlexiFoil

Ideal, um größere Bereiche mit einem Schaumteppich abzudecken. Die Schaumerzeugung erfolgt direkt an der Brandstelle. Zudem kann es in verrauchten Bereichen eingesetzt werden, da zur Schaumerzeugung nicht die Umgebungsluft angesaugt werden muss. Auch bei vollständiger Überflutung produziert das FlexiFoil weiter Schaum und schützt sich so selbst vor den Flammen. Über die Drehzahl des Hochleistungslüfters kann die Verschäumungszahl stufenlos reguliert werden.



530 661

Mittel- und Leichtschäum über Drehleiter

Schaum wird direkt am Drehleiterkorb erzeugt, Frischluft und Löschmittel werden über den Leiterpark zugeführt. So kann Schaum in größeren Höhen oder verrauchten Bereichen erzeugt werden.

- | | | |
|----------------|---|-----------------|
| 530 660 | Schaumerzeuger BIG FlexiFoil M-L 2 Durchflussmenge 200 l/Min., mit C-Storzkupplung, Maße 505 x 590 x 520 mm, Gewicht 16,50 kg. | 2.425,00 |
| 530 661 | Schaumerzeuger BIG FlexiFoil M-L 4 Durchflussmenge 400 l/Min., mit B-Storzkupplung Maße 550 x 590 x 520 mm, Gewicht 17,00 kg. | 2.525,00 |
| 530 662 | Schaumerzeuger BIG FlexiFoil M-L 4/8 Durchflussmenge 400/800 Ltr./min.; mit B-Storzkupplung, Maße 550 x 590 x 520 mm, Gewicht 21,00 kg. | 3.660,00 |

Zubehörpaket für BIG FlexiFoil auf Anfrage

Mobiler Rauchverschluss BIG Reick's Smoke Stopper

Verhindert die Ausbreitung von Rauch und Hitze. Mit der Spannvorrichtung kann der Mobile Rauchverschluss aus hitzebeständigem Spezialgewebe schnell in eine Eingangsöffnung eingebaut werden. Die Tür zu dem vom Brand betroffenen Bereich (Rauchgrenze) kann nun geöffnet werden, ohne dass es während des Einsatzes zur Rauch- und Hitzeausbreitung im Gebäude kommt. Flucht- und Rückzugswege für Einsatzkräfte bleiben rauchfrei.



BIG RSS Feuerwehr

Für die sichere Verlastung des Mobilen Rauchverschlusses auf Einsatzfahrzeugen verfügt das Modell F für die Feuerwehr über zusätzliche Verstärkungen aus Leder. Die rote Tasche verfügt zudem über einen Tragegurt.

- | | | |
|----------------|--|---------------|
| 516 250 | BIG RSS F 70-115 inkl. Tragetasche, für Türbreiten 70-115 cm, Transportgröße 730 x 540 x 40 mm, Gewicht 4,80 kg. | 419,00 |
| 516 254 | BIG RSS F 70-115 STK inkl. Tragetasche mit Schlaufen zur Befestigung am Schlauchtragekorb, inkl. 2 Stück Befestigungsgurte, Transportgröße 730 x 540 x 40 mm, Gewicht 4,80 kg. | 468,00 |
| 516 251 | BIG RSS F 80-140 inkl. Tragetasche, für Türbreiten 80-140 cm, Transportgröße 830 x 540 x 40 mm, Gewicht 5,40 kg. | 555,00 |
| 516 252 | BIG RSS F 90-150 inkl. Tragetasche, für Türbreiten 90-150 cm, Transportgröße 930 x 540 x 40 mm, Gewicht 5,80 kg. | 586,00 |

Ersatzteile und Zubehör

- | | | |
|----------------|--|---------------|
| 516 260 | Ersatztuch RSS F 70-115 | 125,00 |
| 516 261 | Ersatztuch RSS F 80-140 | 166,00 |
| 516 262 | Ersatztuch RSS F 90-150 | 188,00 |
| 516 270 | Ersatz Teleskop-Spannstange für RSS F 70-115 | 44,00 |
| 516 271 | Ersatz Teleskop-Spannstange für RSS F 80-140 und RSS F 90-150 | 67,00 |
| 516 275 | Tragetasche RSS F 70-115 STK zur Befestigung am Schlauchtragekorb. | 104,00 |



516 250



BIG RSS Selbsthilfe

Krankenhäuser, Pflegeheime und Betreuungseinrichtungen benötigen spezielle Sicherheitskonzepte. Die eingeschränkte Mobilität der Patienten und Bewohner erschwert die Evakuierung bei Bränden. Der mobile Rauchverschluss für die Selbsthilfe wurde speziell an die Begebenheiten dieser Einrichtungen angepasst. Der mobile Rauchverschluss verhindert die Ausbreitung von Rauch und Hitze und kennzeichnet zudem den Brandraum. Somit öffnen andere Pflegekräfte nicht versehentlich die Tür.

- | | | |
|----------------|--|---------------|
| 516 256 | BIG RSS S 80-140 inkl. Tragetasche, für Türbreiten 80-140 cm, Transportgröße 830 x 540 x 40 mm, Gewicht 5,30 kg. | 494,00 |
| 516 257 | BIG RSS S 90-150 inkl. Tragetasche, für Türbreiten 90-150 cm, Transportgröße 930 x 540 x 40 mm, Gewicht 5,70 kg. | 586,00 |

Mobile Großventilatoren

Durch moderne Bauweise und Architektur mehren sich Einsätze, in denen Tiefgaragen, Großraumgaragen oder Einkaufszentren bei einem Brand belüftet und angrenzende Wohn- und Geschäftsbereiche vor einer Verrauchung geschützt werden müssen. Auch die Belüftung von großen Industrieobjekten, Hotels, Veranstaltungszentren oder Straßen- und U-Bahntunnels stellt die Feuerwehren vor Probleme, die mit herkömmlichen Lüftern nicht gelöst werden können. Mehrere Hochleistungslüfter erreichen zwar rechnerisch eine sehr hohe Luftleistung, dies bedeutet aber nicht, dass diese auch ein großvolumiges Objekt belüften können. Entscheidend ist hierbei nicht nur die enorme Luftleistung, sondern auch der hohe dynamische Druck, der durch die leistungsstarken Mobilten Großventilatoren (MGV®) von BIG aufgebaut wird. Durch den Einsatz Mobiler Großventilatoren wird nicht nur der entstehende Brandrauch, sondern vor allem auch die angestaute Hitze aus dem Objekt abgeführt. Somit reduzieren sich die thermische Belastung und die Einsturzgefahr der Gebäudesubstanz gravierend. Der Angriffstrupp kann sich in großen Gebäudestrukturen besser orientieren und eine effektivere und sicherere Brandbekämpfung durchführen. Eine Verrauchung von Gebäudeteilen, die durch das Brandereignis nicht betroffen sind, kann durch den erzeugten Überdruck meistens ganz verhindert werden.

BIG aus Bachhagel ist seit über 20 Jahren der weltweit führende Hersteller für Mobile Großventilatoren. Für jedes Einsatzszenario bietet BIG die passenden Mobilten Großventilatoren an. Individuell nach Kundenwunsch werden die fünf Modelle auf unterschiedlich große Anhänger, Abrollbehälter oder auf Fahrgestelle aufgebaut. Variable Aufbauten für zusätzlichen Stauraum und umfangreiche Beleuchtungssysteme stehen zur Auswahl. Zudem sind manche Modelle auf Handwagen, Raupenfahrgestell oder tragbar erhältlich. Verschiedene Hub-Dreh-Neigevorrichtungen ermöglichen den Ventilator unabhängig vom Unterbau und den örtlichen Gegebenheiten effizient und optimal auf jede Zuluftöffnung auszurichten.

Ein MGV® kann viel mehr als Gebäude entrauchen oder unter Überdruck setzen. Mit dem optionalen, patentierten Spiralschlauchsystem können kalter Rauch und Gase äußerst effektiv über weite Strecken abgesaugt oder einzelne Bereiche gezielt belüftet werden. Mittels integrierter Wassernebel-einrichtung mit bis zu 300 l/min und einer Wurfweite bis 80 m können Objekte gekühlt, Gebäude abgeschirmt oder Gase und Dämpfe effektiv niedergeschlagen werden. Der Wassernebel wird mit speziellen Düsen erzeugt, die einen extrem feinen Wassertropfen erzeugen, wodurch eine hohe Wärmebindungskapazität erreicht wird.

Weltweit vertrauen zufriedene Kunden auf die Erfahrung und das Engineering Made in Germany by BIG.

Axial 20 und 30 Be- und Entlüftungsgeräte

für sicheres Arbeiten in Gruben, Schächten und engen Räumen. Die portablen Lüfter sind aus stabilen Polyäthylen und können sekundenschnell mit einem Luttenkanister ausgerüstet werden. Der Axial 20 Lüfter ist auch als ATEX (explosionsgeschützt) Ausführung (schwarz) erhältlich.

Axial 20: Luftleistung 1.403 m³/h, Gewicht 6,80 kg
Axial 30: Luftleistung 2.641 m³/h, Gewicht 13,00 kg

| | | |
|----------------|--|-----------------|
| 530 770 | Axial 20 ohne Zubehör | 390,00 |
| 530 771 | Axial 20 ATEX ohne Zubehör | 1.870,20 |
| 530 772 | Axial 20 mit 4,6 Meter Lutte | 575,00 |
| 530 773 | Axial 20 ATEX mit 4,6 Meter Lutte | 2.294,50 |
| 530 774 | Axial 20 mit 7,6 Meter Lutte | 598,00 |
| 530 775 | Axial 20 ATEX mit 7,6 Meter Lutte | 2.400,00 |
| 530 780 | Axial 30 ohne Zubehör | 550,00 |
| 530 781 | Axial 30 mit 4,6 Meter Lutte | 925,00 |
| 530 782 | Axial 30 mit 7,6 Meter Lutte | 975,00 |

Axial In-Line Lüfter

Der Axial In-Line Lüfter ist konstruiert, um als Individuallüfter oder auch mit längeren Lutten betrieben zu werden. Die Ein- und Ausgangsflansche erlauben die Montage von 20 und 30 cm Lutten für Druck- und Saugbetrieb. Der Lüfter ist aus Leichtmetall und in Standardausführung oder Ex-geschützter (ATEX) Bauweise lieferbar. Luftleistung 1.969 m³/h, Gewicht 13,00 kg.

| | | |
|----------------|---------------------------|-----------------|
| 530 790 | Axial In-Line | 925,00 |
| 530 791 | Axial In-Line ATEX | 2.175,00 |

Saddle Vent

Saddle Vent ist ein Schachteinsteigesystem, das für eine zuverlässige Lüftung sorgt. Das Mannloch ist dennoch frei zu begehen.

| | | |
|----------------|--|-----------------|
| 530 795 | Axial 20 mit 4,6 Meter Lutte & Saddle Vent | 884,00 |
| | Gewicht 18,2 kg | |
| 530 796 | Axial 20 ATEX mit 4,6 Meter Lutte & Saddle Vent | 3.150,00 |
| | Gewicht 23,00 kg. | |



530 770



530 771



530 774



530 775



530 782



530 790



530 796



546 000



546 005



546 002



546 017

Pulverfüllmaschinen Emde

546 000 PFF-FLIPP-AIR-MATIC 1.990,00

zum Entleeren, Sieben und Befüllen von Pulver-Feuerlöschern aller Größen und Fabrikate. Absolut staubfreie Entleerung und Befüllung im Durchlaufverfahren, Zwischenlagerung bis 12 kg Feuerlöschpulver. Absperrbare Kugelhahnventile, Sichtfenster zur Pulverkontrolle, Reinigung des Behälters und des Filterpaketes erfolgt automatisch. Großer Vorteil ist das herausnehmbare, diagonal gelagerte Sieb, welches verklumptes Pulver und Fremtteile aufnimmt. Höhenverstellung durch Handkurbel. Max. Höhe bei Betrieb: ca. 1.600 mm, Maße (LxBxH) ca. 500 x 500 x 1.200 mm, ø 250 mm, Behälter Metall, Gewicht ca. 30,00 kg, Arbeitsvorgang OHNE Vibrationen, Saugleistung 18 kg/min - 240 mbar, Antrieb 230 V, 6 A, 50 Hz, Filterpaket wartungsfrei, Filterreinigung automatisch durch AIR-MATIC, Farbe Hammerschlaglack blau.

546 005 PFF-FIPP-EK-N 3.290,00

zum Entleeren, Sieben und Befüllen von Pulver-Feuerlöschern aller Größen und Fabrikate. Absolut staubfreie Entleerung und Befüllung im Durchlaufverfahren. Zwischenlagerung bis 30 kg Feuerlöschpulver, Reinigung des Behälters und des Filterpaketes erfolgt elektrisch. Großer Vorteil ist das herausnehmbare, diagonal gelagerte Sieb, welches verklumptes Pulver und Fremtteile aufnimmt. Der Antriebsmotor ist in einen Metallbehälter eingebaut und dient als Standfläche für den Feuerlöscher. Maße (LxBxH) ca. 500 x 600 x 1.600 mm, Max. Höhe bei Betrieb ca. 2.100 mm, Behälter: Metall, Gewicht ca. 69,00 kg, Arbeitsvorgang: OHNE Vibrationen, Saugleistung 25 kg/min, Antrieb Wechselstrom 230 V, 6A, 50 Hz, Motor 1,5 kW, Filterpaket wartungsfrei, Filterreinigung selbstreinigend elektrisch, Farbe Hammerschlaglack blau.

546 002 Service Starter Paket 2.400,00

bestehend aus: Pulverumfüllmaschine PFF-FLIPP-AIR-MATIC, Umfülladapter P50-250N mit Schläuchen und Sauglanzen, Pulvertonne, 50,00 kg.

546 003 Service Starter Paket (FLIPP-AIR-MATIC) mobil 3.650,00

bestehend aus: PFF-FLIPP-AIR-MATIC, Feuerlöschpulver-Aufbewahrungstonne 50 kg (100 310), KFZ-Halter (100 120), Festspannzwinde Modell M (100 410), Inspektionslampe (100 140), Universal Schlüssel (100 130), P50-250 N Fülladapter (100 210), Stickstoff-Fülladapter N2 Quick (300 150), Bodenwaage Modell 36K 10 (100 550).

546 017 PFF-SUMATIC V40 4.535,00

die geräuschärmste Maschine (64 dB) zur Entleerung und Befüllung von 1 - 12 kg Feuerlöschern aller Fabrikate, hohe Förderleistung. In nur 10 Sekunden können Feuerlöscher ausgesaugt und neu befüllt werden. Zwischenlagerung von max. 30 kg Feuerlöschpulver im Vorratsbehälter. Geeignet für alle Pulversorten (ABC, BC, etc.), absolut staubfreie Entleerung und Befüllung, manuelle Höhenverstellung, bedienerfreundliche Handhabung, wartungsfreie Polyethylen-Filtereinheit, automatische Reinigung, Aufbau in fahrbarer Kompaktbauweise, Entleerung von Feuerlöscherschläuchen von 0,6 m bis 10,0 m, Aufbau Aluminiumkonstruktion, Behälter Stahlblech, Antrieb Wechselstrom 230 V/50 Hz, 10 A, Gewicht ca. 110 kg, Transporthöhe ca. 1.700 mm, Arbeitshöhe verstellbar, Hub max. 750 mm, Breite max. 520 mm, Länge ca. 720 mm, Farbe Hammerschlaglack blau.

546 095 MSS-P-I mobile Service Station auf Anfrage

ausgestattet mit Pulverumfüllmaschine, CO₂-Umfüllmaschine, Druckluftkompressor 10 bar, Stickstoff-Flasche 10 l, CO₂-Flasche 6 kg, Pneumatische Festspannzwinge, Kabeltrommel, N₂-Quick-Adapter, Werkzeugkästen, Digitalwaage 30 kg/1 g, Niederdrucktestanlage 0 - 40 bar, Wassertank.

546 096 MSS-P-II mobile Service Station auf Anfrage

ausgestattet mit Pulverumfüllmaschine, Lochgitter-Werkzeugwand, Stickstoff-Flasche, Manuelle Festspannzwinge, Kleinteileboxen, N₂-Quick-Adapter, Schlauchprüfgerät, Digitalwaage 30 kg/1 g.

546 097 MSS-P-III auf Anfrage

ausgestattet mit: Pulverumfüllmaschine, CO₂-Umfüllmaschine mit Füllstock, Druckluftkompressor 10 bar, Pulvertonne, Stickstoff-Flasche, CO₂-Flasche, manuelle Festspannzwinge, Kleinteileboxen, N₂-Quick-Adapter, Schlauchprüfgerät, Digitalwaage 30 kg/1 g.

546 015 PFF-SUMATIC-SWZ 790,00

zum Entleeren, Sieben und Befüllen von Pulver-Feuerlöschern aller Größen und Fabrikate, integrierte Festspannvorrichtung mit Schnellraster, Entleerung und Befüllung absolut staubfrei im Durchlaufverfahren, absperbare Kugelhahnventile, wartungsfreies Filterpaket, Zwischenlagerung: 30 kg Feuerlöschpulver im Vorratsbehälter, Antriebsmotor im Metallbehälter dient als erhöhte Standfläche, Antrieb: Wechselstrom 230 V, 8 A, 50 Hz, Saugleistung ca. 25 kg/min, Maße (LxBxH) ca. 550 x 900 x max. 2.100 mm, Filter selbstreinigend elektrisch, Gewicht ca. 69,00 kg, Farbe Hammerschlaglack blau.

546 018 PFF-SUMATIC-V 100/50 7.380,00

fahrbare Maschine zur Entleerung und Befüllung von tragbaren und fahrbaren Feuerlöschgeräten bis zu Feuerlöschpulver-Tankfahrzeugen. Zwischenlagerung von max. 50 kg Feuerlöschpulver im Vorratsbehälter, geeignet für alle Pulversorten (ABC, BC, etc.), staubfreie Entleerung und Befüllung, Höhenverstellung durch Pneumatikzylinder, bedienerfreundliche Handhabung, wartungsfreie Polyethylen-Filtereinheit mit pneumatischer Reinigung, Aufbau in fahrbarer Kompaktbauweise (optional als stationäre Anlage), Entleerung von Feuerlöscherschläuchen von 0,6 m bis 5,0 m, geräuscharme Vakuumpumpe, Füllkapazität 30 kg/min, 20 kg/min bei einer Füllhöhe von 5 m, zwei große Sichtfenster zur Pulverkontrolle.

546 020 PFF-SUMATIC-SWS-600 4.890,00

Fahrbare Pulverumfüllmaschine mit Absackentleerung zur Altpulverentsorgung. Absolut staubfreie Entleerung, Zwischenlagerung bis 100 kg Feuerlöschpulver, absperbare Kugelhahnventile, Sichtfenster zur Pulverkontrolle, Reinigung von Behälter und Filterpaket elektrisch, garantiert hohe Leistung im Dauerbetrieb. Zubehör gegen Aufpreis: Adapter zur Befüllung von Kunststoff-Fässern, Edelstahl-lanze mit geerdetem Schlauch. Optional: als Wandmontage. Technische Daten: Maße (LxBxH) ca. 1.300 x 780 x 1.800 mm, Antrieb 230 V/8 A, 50 Hz optional 400 V, 6 A, Max. Höhe 2.500 mm, Gewicht ca. 79,00 kg, Arbeitsvorgang: ohne Vibrationen, Saugleistung 25 kg/min, Behälter Metall, Filterpaket wartungsfrei, Filter selbstreinigend elektrisch/pneumatisch, Farbe Hammerschlaglack blau.



546 097



546 015



546 018



546 020



546 025

546 025 PFF-SUMATIC-SV-100-W 13.160,00

Kompakte SPS-gesteuerte Feuerlöschpulver-Umfüllmaschine zur gewichtsgenauen Befüllung von Handfeuerlöschern von 1 bis 12 kg. Geeignet für alle Pulversorten, Feuerlöschertypen und Fabrikate. Befüllung absolut staubfrei. Pulversorgung aus einem Gebinde, einem Feuerlöscher oder einem fahrbaren Pulversilo. Das Feuerlöschpulver wird im Durchlaufverfahren, bei Vorgabe des gewünschten Gewichts, direkt in den Feuerlöscher gesaugt. Ausstattung: Hochwertige selbstreinigende Filterelemente, programmierbare Digitalwaage, 10 g Genauigkeit zur automatischen Abschaltung bei Erreichen des Füllgewichts, zur Zwischenlagerung bis 30 kg Feuerlöschpulver, absperrbare Kugelhahnventile, pneumatische Höhenverstellung, Pulverschlauch 32 mm, Länge 2 m mit Kupplungen, Fluidisierungsanschluss zur Auflockerung des Pulvers im Vorratssilo, Schalldämpfer zur Geräuschdämmung, leistungsstarke, wartungsarme Vakuumpumpe. TECHNISCHE DATEN: Höhe bei Betrieb max. 2250 mm, Maße (LxBxH) ca. 700 x 800 x 1.800 mm, Füllzeit 6 kg/15 – 30 sek. (je nach Pulverqualität), Druckluft 5 bar, Antrieb 1,5 kW, Drehstrom 230/400 V, 50 Hz (wahlweise: Wechselstrom 230 V, 50 Hz), Saugleistung 30 kg/min, Farbe Hammerschlaglack blau.



546 030

546 052 Fahrbares Pulversilo 1.430,00

zur Lagerung von 250 kg Feuerlöschpulver mit Sichtfenster, Lanzenthalter, Pulversieb, Fluidisierung und Anschlüssen zur Pulverentnahme und Pulverbefüllung. Maße (LxBxH) ca. 650 x 750 x 1900 mm, Gewicht (leer) ca. 65,00 kg, Kapazität ca. 250 kg, Farbe Hammerschlaglack blau.



546 056

546 030 Feuerlöschpulver-Abfüllmaschine auf Anfrage

Modell DSM leistungsstarke Computergesteuerte stationäre Umfüllmaschine mit vollautomatischer SPS-Steuerung. Befüllung von einem BIG-BAG oder Silo direkt in die Feuerlöscher. Integrierte hochverschleißfeste Digitalwaage für Abfüllgenauigkeit über die geforderte EN3-Norm. Füllzeiten je nach Füllmenge 8 – 20 Sek., z. B. 6 kg Feuerlöscher 10 – 15 Sek. Nur ein Arbeitsplatz erforderlich, geringer Platzbedarf, automatische Filterreinigung, Füllvorgang absolut staubfrei, schnelle Befüllung von Feuerlöschern 1 – 12 kg. Fahrbare Feuerlöschgeräte P25–P250 sowie 1.000 kg Fahrzeuge werden über die DSM mit einem Umfülladapter befüllt. Bedienung menügeführt auf einem Touchscreen. Maße (LxBxH) ca. 1.900 x 1.400 x 3.900 mm, SPS-Steuerung Siemens-SIMATIC-EMDE-Software, Filtersystem Polyamid-Filter selbstreinigend, wartungsfrei, Vakuum-Pumpe: Nennsaugvermögen 160 m³/h, luftgekühlt, 3 kW, max. Enddruck 50 mbar, Kontrollwägung: Kalibrierte Digitalwaage, 60 kg/10 g Auflösung, Elektroanschluss Drehstrom 230/400 V, 50 Hz, 16 A, Druckluft 8 – 10 bar/800 – 1.000 l/min, Konstruktion Aluminium, Lackierung Pulverbeschichtet, Farbe Hammerschlaglack blau.



546 057

546 055 KFZ-Halter für Flipp-Air-Matic 230,00

um 90° schwenkbar, für PFF-FLIPP-AIR-MATIC, PFF-II/E, in Transportposition liegend für sicheres, platzsparendes Handling, Maße (LxBxH) 350 x 200 x 900 mm, Gewicht 10,00 kg, Farbe Hammerschlaglack blau oder silbergrau.

546 056 Festspannzwinge Modell M 190,00

mit Schnellraster, manuell zu bedienen und separat auf der Werkbank zu montieren. Maße (LxBxH) ca. 400 x 300 x 240 mm, Spannbereich: 80 – 220 mm Farbe Hammerschlaglack blau.

546 057 Pneumatische Festspannzwinge Modell PT 1.600,00

für CO₂- und Aluminiumfeuerlöscher mit pneumatischem Spannzylinder in Tischbauweise. Maße (LxBxH) ca. 300 x 850 x 1.000 mm, Spannbereich ø 80 – 220 mm, Druckluft 6 – 8 bar, Farbe Hammerschlaglack blau.

- 546 058 P50-250N Adapter** 260,00
für P50 kg bis P250 kg-Geräte, Maße (LxBxH) ca. 200 x 200 x 250 mm, Gewicht ca. 1,00 kg, Aufsatz ø ca. 35 - 90 mm, Farbe Hammerschlaglack blau.
- 546 063 Universalschlüssel** 219,00
Der Universalschlüssel zum Öffnen aller Feuerlöschertypen.
- 546 064 Inspektionslampe** 95,00
Die Inspektionslampe wird zur Innenkontrolle von allen Feuerlöschertypen eingesetzt.
- 546 071 Bodenwaage, Modell 30 kg** 175,00
Wägebereich 30 kg, 1 g Auflösung (Ablesbarkeit), Digitale Bodenwaage, mobil, handlich, leicht, einfache und komfortable 2-Tasten-Bedienung, sehr schnelle Anzeige, stabile Wägewerte innerhalb von ca. 2 sec.
- 546 082 EMDE DE 150K20D** 245,00
Digitale Bodenwaage 150 kg/50 g ohne automatische Abschaltung, Maße (LxB) ca. 318 x 308 mm.



546 058



546 063

CO₂ Füllmaschinen

- 546 039 CO₂-Umfüllmaschine Modell KUD1** 1.990,00
Platzsparende, kompakte CO₂-Abfüllanlage in offener Bauweise, geeignet zum Befüllen von CO₂-Flaschen und -Feuerlöschern von 150 g - 45 kg. Die Umfüllmaschine ist besonders für Feuerlösch-Wartungsbetriebe und Servicefahrzeuge geeignet um vor Ort CO₂ umzufüllen. Ausstattung: 1 druckluftangetriebene Pumpe, 1 Füllschlauch, 1 Zuführungsschlauch, 1 Druckminderer, 1 Luftschlauch, 1 Sicherheitsventil (130 bar), TECHNISCHE DATEN Förderleistung 3,5 kg/min, Antrieb Druckluft 8 - 10 bar, Maße (LxBxH) ca. 270 x 220 x 480 mm, Pumpe 1-Kolben-CO₂-Pumpe, Gewicht ca. 15,00 kg, Farbe Hammerschlaglack blau.
- 546 038 CO₂-Umfüllmaschine Modell KU3** 2.540,00
kompakte, mobile CO₂-Umfüllmaschine, besonders für Feuerlösch-Wartungsbetriebe und Servicefahrzeuge geeignet, um vor Ort CO₂ umzufüllen. Ausstattung: 2 Stück CO₂-Schläuche (160 bar), Druckmanometer (160 bar), Kugelhahn, Sicherheitsventil (130 bar). Aufbau: Aluminiumkonstruktion, Pumpe: 3-Kolben-CO₂-Pumpe, Elektroanschluss: Wechselstrom 230 V, 16 A, Gewicht ca. 34,00 kg, Förderleistung: max. 3,5 kg/min, Maße (LxBxH) ca. 550 x 400 x 340 mm, Farbe Hammerschlaglack blau.
- 546 031 KUD1-WA** 4.590,00
Druckluft angetriebene CO₂-Umfüllmaschine mit integriertem Füllstock zum Befüllen von CO₂-Patronen ab 20 g bis 6 kg CO₂-Flaschen. Ausstattung: Digitalwaage, max. 30 kg, 10 g Auflösung, stufenlose Geschwindigkeitsregelung der Pumpe, automatische Abschaltung, CO₂-Eingangsschlauch, Steckschlüsselsatz. Optional (gegen Aufpreis): CO₂-EingangsfILTER. Konstruktion Aluminium, Pumpe: 1-Kolben CO₂-Pumpe, Antrieb 10 bar Druckluft (ca. 800 NL/min), Förderleistung ca. 3 kg/min, Maße (LxBxH) ca. 1.100 x 500 x 600 mm, Gewicht ca. 70,00 kg.
- 546 032 KU1-WA** 4.990,00
Elektrisch angetriebene CO₂-Umfüllmaschine mit integriertem Füllstock zum Befüllen von CO₂-Patronen ab 20 g bis 6 kg CO₂-Flaschen. Ausstattung: Digitalwaage, max. 30 kg, 10 g Auflösung, automatische Abschaltung, CO₂-Eingangsschlauch, Steckschlüsselsatz. Optional (gegen Aufpreis): CO₂-EingangsfILTER. Konstruktion: Aluminium, Pumpe: 3-Kolben CO₂-Pumpe, Antrieb: 230 V, 50 Hz, 10 A oder 3 x 230/400 V, 50 Hz, 16 A. Förderleistung ca. 3 kg/min. Maße (LxBxH) ca. 1.100 x 500 x 600 mm, Gewicht ca. 90,00 kg.



546 039



546 038



546 031



546 036



546 035



546 033

546 038 KUS1-WA 5.290,00

CO₂-Umfüllmaschine mit integriertem Füllstock, effizient, kompakt, elektrisch angetrieben zum Befüllen von CO₂-Kleinstpatronen ab 20 g bis 6 kg CO₂-Flaschen. Konstruktion: Aluminium, Antrieb: 380 V, 12 A, 50 Hz, Förderleistung: ca. 3 kg/min, Maße (LxBxH) ca. 1.100 x 500 x 600 mm, Gewicht ca. 70,00 kg.

546 036 CO₂-Umfüllmaschine Modell KU4 3.800,00

zur Befüllung von CO₂-Flaschen von 150 g bis 45 kg. Ausstattung: Stahlgehäuse mit ergonomischer Bedienoberfläche, CO₂-Pumpe, Sicherheitsventil 130 bar, Elektrokabel, 5 m, öl- und säurebeständig, elektrisches Bedienfeld mit Kontrolleuchte, 2 CO₂-Schläuche, CO₂-EingangsfILTER. Zubehör (gegen Aufpreis): Digitalwaage (mit oder ohne automatische Abschaltung), CO₂-QUICK Adapter. Förderleistung: max. 4,5 kg/min, Motor: Wechselstrom 230 V, 50 Hz, Maße (LxBxH) ca. 500 x 700 x 1.000 mm Farbe Hammerschlaglack blau, Gewicht ca. 59,00 kg.

546 035 CO₂-Umfüllmaschine Modell KU6-DI 9.950,00

zur Befüllung von CO₂-Kleinstpatronen (ab 20 g) bis zu Flaschen aller Größen und Fabrikate mit Universal-Füllkopf, mit Digitalwaage 30 kg in Tischpultbauweise mit 40 mm starker Holzplatte. Ausstattung: Geräuscharme, leistungsstarke CO₂-Pumpe, Dosierschaltung zur schnellen Befüllung, Feinregulierung für Kleinstpatronen, Befüllung ohne Vibrationen, Digitalwaage (Wägebereich 30 kg) mit automatischer Abschaltung, Auflösung 5 g oder 10 g wahlweise, optional 2 g, Bedienung über Magnetventile, Befüllung von Großflaschen ab 6 kg auf einer separaten Bodenwaage mit automatischer Abschaltung (nicht im Lieferumfang enthalten), Abfüllung ohne Vorkühlung der CO₂-Mutterflasche, Entleerung der Mutterflasche bis zu 95%. Optional (gegen Aufpreis): mechanische Laufgewichtswaage, Elektroanschluss mit 230/400 V, 60 Hz, Etikettendrucker. Förderleistung: max. 5 kg/min, Betriebsdruck: max. 130 bar, Sicherheitsventil: 130 bar, Antrieb: Wechselstrom 230 V/50 Hz, Maße (LxBxH) ca. 1.000 x 750 x 850 mm. Standardzubehör: 3 Adapter für CO₂-Patronen: 18, 25 und 32 mm Durchmesser, 1 CO₂-Hochdruckschlauch, 2 m, 1 DF1-Ventil zur Befüllung von CO₂-Flaschen, KS 6-Halterung, Steckschlüsselsatz, 10 - 32 mm, Dichtungssatz für Fülladapter, CO₂-Stahlfilter. Farbe Hammerschlaglack blau.

546 033 KU6-DI-N2 14.900,00

Kombinierte Umfüllmaschine zur Befüllung von Kohlensäure (CO₂) und Stickstoff (N₂) für Kleinstpatronen, Feuerlöscher und Großflaschen aller Größen und Fabrikate mit dem Universal Füllstock. Ausstattung: Digitalwaage (Auflösung 5 g) mit automatischer Abschaltung, Druckluftangetriebene CO₂-Pumpe und N₂-Pumpe, Füllgeschwindigkeitsregler, elektrisches Entlastungsventil, Universalfüllstock, CO₂-Filter, Sicherheitsventil (130 bar). Standard-Zubehör: 3 Adapter für CO₂-Patronen, ø 18 mm, 25 mm und 32 mm, 1 CO₂-Hochdruckschlauch 2 m, 1 DF1-Adapter zur Befüllung von CO₂-Flaschen, 1 KS 5 Halter, 1 Steckschlüsselsatz, 10 - 32 mm, 1 CO₂-Stahlfilter. Förderleistung CO₂: max. 5 kg/min, Arbeitsdruck: max. 130 bar, Sicherheitsventil: 130 bar, Antrieb: Wechselstrom 230 V, 50 Hz, 10 A, Maße (LxBxH) ca. 1.300 x 750 x 1.250 mm, Arbeitshöhe 850 mm, Farbe Hammerschlaglack blau.

- 546 061** **Zubehör**
CO₂-Quick Adapter **350,00**
 mit Absperr- und Entlastungskugelhahn für CO₂-Feuerlöschgeräte und CO₂-Flaschen aller Größen und Fabrikate mit Außengewindeanschluss W 21,8 x 1 1/4" in rostfreier Edelstahlausführung. Der EMDE CO₂-Schnellfüllanschluss für schnelle und CO₂-sparende Befüllung. Die Emde-Relief-Technik bietet ein nahezu geschlossenes System, in dem weniger als 10 g CO₂ entlastet werden. Betriebsdruck: max. 130 bar, Ausführung: rostbeständig; Dichtungen CO₂-beständig; Schutzhülse und Entlastungsleitung, Maße (LxH) ca. 290 x 180 mm.



546 061

- 546 070** **Bodenwaage Modell BW150 20XL** **2.090,00**
 Digitale Bodenwaage mit integrierter Flaschenhalterung, ohne automatische Abschaltung.

Stickstoff-Umfüllanlagen

- 546 080** **Stickstoffumfüllmaschine N2B-Z** **768,00**
 zur sicheren und genauen Druckbeaufschlagung von Feuerlöschern mit manueller Festspannzwinde. Ausstattung: Eingangsdruck Manometer, Ausgangsdruck Manometer, Luftschlauch 1m, Adapter: 18 x 1,5 mm, 22 x 1,5 mm. Zubehör gegen Aufpreis: N₂-Druckminderer, N₂-Flasche, N₂-Schlauch. Adapter: 12 x 1,0 mm, 12 x 1,5 mm, 14 x 1,5 mm, 16 x 1,5 mm. Alle Größen auf Wunsch lieferbar. Aufbau: Stahlkonstruktion, Gewicht ca. 8,50 kg, Sicherheitsventil: 18 bar, Maße (LxBxH) ca. 800 x 350 x 300 mm, Farbe Hammerschlaglack blau.



546 080



546 082

- 546 082** **Zubehör**
Stickstoff-Fülladapter N2-QUICK **390,00**
 für die schnelle Stickstoffbeaufschlagung von Dauerdruck-Feuerlöschern. Der Universalgummifülladapter ermöglicht die Befüllung aller gängigen Ventiltypen- und Marken. Inklusive: Luftschlauch 2 m. Maße (LxBxH) ca. 300 x 100 x 150 mm, Gewicht ca. 1,50 kg, Farbe Hammerschlaglack blau.

Schaum-Umfüllmaschinen

- 546 090** **SUM-20-MP-DL** **2.290,00**
 Mobile Umfüllmaschine für Flüssigkeitslöcher zur Wartung von Schaum- und Wasserfeuerlöschern bis 12 Liter, Befüllung und Entleerung unterhalb des Flüssigkeitsspiegel; somit wird eine Aufschäumung des Mediums vermieden. Umschaltung zwischen Befüllung und Entleerung über Kugelhahn. Ausstattung: Druckluft angetriebene Schaumumfüllpumpe, Edelstahl Sauglanze, Flüssigkeitstank ca. 20 l mit Sichtfenster zur Kontrolle, Volumenskala zum Ablesen des Füllstandes, stufenloser Pumpengeschwindigkeitsregler, 4 Räder. Anschluss: 230 V, 50 Hz, 10 A, Druckluft: ca. 10 bar (Eigenversorgung mittels eingebautem Kompressor), Maße (LxBxH) ca. 600 x 400 x 1.000 mm, Gewicht (leer) ca. 35,00 kg, Förderleistung ca. 10 l/min, Aufbau Aluminium, Farbe Hammerschlaglack blau.



546 090

- 546 092** **SUM-ACTIVE** **6.930,00**
 Stationäre Befüll- und Wartungsstation für Schaum- und Wasserfeuerlöcher, effektiv und sauber für Service-Werkstätten. Ausstattung: Durchflussmengenmesser mit Pistolengriff und automatischer Abschaltung, 1/2 Zoll Wasseranschluss, 2 Aufzugsmotoren zur Höhenverstellung der manuellen Zwinde und des Prüfbehälters. Transparenter Prüfbehälter mit Skalierung, Edelstahlwanne mit Abtropfgitter. Optional gegen Aufpreis: Digitalwaage Modell 36 k (max. Gewicht 36 kg, 10 g Genauigkeit), Schaummittelpumpe mit Füllanzeige, Aufbewahrungsboxen für Kleinteile, Lochgitterwand zur Aufbewahrung von Werkzeugen, N₂-Quick-Adapter, Fülladapter inkl. Steigrohr (bitte Feuerlöcherfabrikat & -Typ angeben). Aufbau: Aluminium, Maße (LxBxH) ca. 1.000 x 600 x 2.000 mm, Antrieb: Wechselstrom 230 V, 50 Hz, 10 A Farbe Hammerschlaglack blau.



546 092



546 105



546 106



546 118



546 120

Trocknungsanlagen

546 105 TR-F-1 1.685,00

Fahrbare Anlage zum Trocknen von druckgeprüften Schläuchen verschiedener Abmessungen und Längen. Die Adaptierung erfolgt an der STORZ Festkupplung „C“. Mit Sonderzubehör „M3“ ist die Innentrocknung von Stahlflaschen und Feuerlöschern verschiedener Abmessungen möglich. Bestehend aus: kompakter Vierkant-Metallrohrrahmen 25 x 25 mm mit höhenverstellbarem Transportgriff, Gebläse und Heizung hinter einer Blechverkleidung platzsparend und geschützt angeordnet, Gebläse und Heizung mit Zwei-Stufen-Schalter getrennt zu schalten. Dadurch wird das Gebläse stets nach der Heizung abgeschaltet. Heizleistung bis max. 100 °C, regulierbar über ein Potentiometer, Elektroanschluss über CEE Wendestecker mit 3 m Anschlusskabel. Gebläsemotor: 230 V Wechselstrom; 1,1 kW, Heizung: 230 V, max. 2.200 W, 0 – 100°C; stufenlos einstellbar, Maße (LxBxH) ca. 420 x 380 x 500 mm, Transporthöhe ca. 865 mm, Gewicht ca. 34,00 kg, Farbe Hammerschlaglack blau.

546 106 Modul M3 für TR-F-1 815,00

mit zusätzlichen Trocknungsdornen gegen Aufpreis erweiterbar. Maße (LxBxH) ca. 700 x 400 x 650 mm, Gewicht ca. 10,00 kg, Farbe Hammerschlaglack blau.

546 100 TR-K-6 3.230,00

Stationäre Trocknungsanlage mit 6 Anschlüssen, für CO₂-Flaschen, CO₂-Feuerlöscher, Atemluft- und Taucherflaschen aller Größen. Bestehend aus: stufenlos regelbares Heizgebläse bis max. 600 °C, Heizrahmen mit sechs Anschlüssen, sechs Metallkörben als Trageelemente. Anschluss: 230 V, 16 A, 50 Hz, Heizung: einstellbar von 0°C – 600 °C, Maße (LxBxH) ca. 1200 x 600 x 660 mm, Gewicht ca. 39,00 kg, Farbe Hammerschlaglack blau oder silbergrau.

Schlaucheinbindegeräte

546 118 S-SV 726,00

Universal Schlauch- und Sicherheitsventilprüfgerät S-SV mit hohem Wirkungsgrad, einfache und effektive Dichtigkeits- und Druckprüfung. Zum Prüfen von Pistolen-Feuerlöscherschläuchen, Feuerlöscherschläuchen ohne Pistole, Sicherheitsventilen. Bei der Prüfung der Sicherheitsventile von 6 kg Pulverfeuerlöschern bis 250 kg fahrbaren Feuerlöschgeräten wird die Dichtigkeit und Druckfestigkeit mit entsprechend ausgewähltem Anschlussadapter durchgeführt. Für das Prüfen von Pistolen-Schläuchen benötigen Sie als Zubehör nur eine Stickstoff-Flasche. Ausstattung: Gehäuse: Stahlkonstruktion, Druckminderer 50 bar, Hochdruck-Schlauch 2 m lang, Deckel Makrolonscheibe, Sicherheitsventil, Druck entweicht beim Öffnen des Deckels, Druckschlauch 0 – 25 bar, 4 Anschlüsse: 1 x M 18,5 x 1,5, 1 x 1/2", 1 x M 22 x 1,5, 1 x M 22 x 1,5, konisch dichtend. Sonderzubehör für Schlauchprüfgerät zum Prüfen der Sicherheitsventile werden Prüfköpfe je nach Feuerlöschertyp benötigt. Maße (LxBxH) ca. 800 x 200 x 400 mm, Gewicht ca. 8,00 kg, Farbe Hammerschlaglack blau oder silbergrau.

546 120 SEM-A-25/150 4.890,00

Elektrische Schlaucheinbindemaschine zum Einbinden der Kupplungen von Saug- und Druckschläuchen mit Innendurchmesser 25 mm bis 150 mm. (A-F). Ausstattung: Tischgestell aus Aluminiumprofil mit 5-fach geleimter 40 mm starker Hartholzplatte. Stufenlose Einbindegeschwindigkeitsregelung, doppelte, höhenverstellbare Drahtspindel, Drahtführung aus Edelstahl, speziell gehärtetes Dreibeckenfutter zum Einstellen auf alle Schlauchgrößen, Getriebemotor mit Tragegehäuse, ausziehbare, höhenverstellbare Stütze für Saugschläuche Einbindemotor mit rechts/linkslauf. Elektroanschluss: 230 V, 50 Hz, 10 A, Konstruktion Aluminium, Maße (LxBxH) ca. 800 x 600 x 1.300 mm, Gewicht ca. 94,00 kg, Farbe Hammerschlaglack blau.

Ein- und Ausdrehmaschinen**546 040 Ventil Ein- und Ausdrehanlage, Modell EA 120 9.020,00**

Funktionssicher und leistungsstark, zum Ein- und Ausschrauben von Flaschen- und Feuerlöschventilen, für Flaschengrößen \varnothing 80 – 210 mm. Für weitere Größen sind Sonderzubehöerteile erforderlich. Der pneumatische Druckzylinder, \varnothing 125 mm, erreicht einen hohen Druck, um hartnäckige Verschraubungen zu lösen. Geeignet für CO₂-Flaschen bis 10 kg, CO₂-Patronen mit Sonderzubehör möglich, CO₂-Feuerlöschern, Atemluftflaschen, Taucherflaschen, N₂-Flaschen bis 10 l. Spezial-Aus- und Eindrehadapter, Drehmomentregler zum Einstellen der gewünschten Drehgeschwindigkeit, Höhenverstellung in präziser Gleitführung, automatische Abschaltung bei Erreichen des eingestellten Drehmoments. Optional gegen Aufpreis: Zweihandbedienung der Festspannzwinde. Ausgestattet mit N₂-Anschluss und Manometer für Stickstoffbefüllung. Aufbau Aluminium, Motor mit Getriebe 1,1 kW, Max. Drehmoment 335 Nm, Drehgeschwindigkeit 0 – 30 U/min, Antrieb 380 V, Drehstrom, 16 A/50 Hz, Druckluft 5 – 10 bar, Maße (LxBxH) ca. 1.000 x 550 x 2.500 mm, Farbe Hammerschlaglack blau oder silbergrau.



546 040

Hydro-Testanlagen**546 046 HND-W-3 6.870,00**

Kombinierte stationäre Hoch- und Niederdruckprüfanlage zur Wandmontage mit 3 Anschlüssen, zum Prüfen von Pulver- und CO₂-Feuerlöschern, CO₂-Flaschen, Atemluftflaschen, Taucherflaschen, N₂-Behältern etc. aller Größen, Fabrikate und Bauarten. 3 Hochdruckschläuche à 1,5 m mit Schnellkupplung. 3 kleinkonische und 3 großkonische Steckadapter (Steckadapter mit anderen Gewinden auf Sonderbestellung). 3 Universal-Niederdruckadapter, absperzbare Ventile zur Einzelprüfung, Nadeldrossel-Entlastungsventil. Verrohrung aus Hochdruck-Ermetho-Rohren, druckluftangetriebene Hochdruckpumpe, Prüfmanometer 0 – 600 bar (Hochdruckbereich), Prüfmanometer 0 – 60 bar (Niederdruckbereich), Sicherheitsventil 40 bar (Niederdruckbereich), mit automatischer Abschaltung. Maße (LxBxH) ca. 1.600 x 400 x 2.000 mm, Montagehöhe ca. 1.700 mm, Wasseranschluss 1/2" Kuppelung, Druckluft 8 – 9 bar (je nach max. Prüfdruck für Hochdruck), Farbe Hammerschlaglack blau.



546 046

546 044 HD-ND2+2 11.000,00

Stationäre Hoch- und Niederdruckprüfanlage zum Prüfen von Feuerlöschern und Druckbehältern, integrierter Wassertank zum Befüllen mittels Tauchpumpe. Hochdruckbereich mit 2 Anschlüssen zum Prüfen von CO₂-Flaschen, CO₂-Patronen, CO₂-Feuerlöschern, Atemluftflaschen, Tauchflaschen, Gasflaschen usw. 2 Hochdruckschläuche (0,8 m lang), Schnellkupplung und je 2 Steckadapter mit großkonischem bzw. kleinkonischem CO₂-Gewinde, Absperzbare Ventile zur Einzelprüfung, Entlastungsventil zur Entlastung der Prüfleitung, Verrohrung aus Hochdruck-Ermetho-Rohren, Druckluftangetriebene Hochdruckpumpe, Abschaltbare Druckanzeige über Hochdruckmanometer (0-600 bar), automatische Abschaltung bei Erreichen des gewünschten Prüfdrucks über Hochdruckmanometer. Niederdruckbereich mit 2 Prüfanschlüssen zum Prüfen von Feuerlöschbehältern und Druckbehältern bis max. 30 bar. Ausstattung: 2 Niederdruckschläuche (0,8 m lang) mit Steckkupplung, 2 Universal-Niederdruckadapter, Absperzbare Ventile zur Einzelprüfung, Entlastungsventil zur Entlastung der Prüfleitung, Druckluftangetriebene Niederdruckpumpe, abschaltbare Druckanzeige über Niederdruckmanometer (0 – 40 bar), Automatische Abschaltung bei Erreichen des gewünschten Prüfdruckes über Niederdruckmanometer. Optional gegen Aufpreis: Digitalmanometer, Sicherheitsscheibe. Maße (LxBxH) ca. 450 x 1000 x 1900 mm, Maße der zu prüfenden Behälter: max. Höhe: 730 mm; \varnothing max. 210 mm, Wasseranschluss für Druckpumpe: 1/2" Innengewinde mit Absperrkugelhahn. Elektroanschluss: Wechselstrom 230 V, 50 Hz, 10 A, Druckluftanschluss: 8 – 10 bar (je nach max. Prüfdruck), Farbe Hammerschlaglack blau.



546 044



546 048

546 048 HSP-F **1.260,00**
 mobile Hydrantenprüfpumpe, flexibel und manuell bedienbar, zum Prüfen von Wandhydranten, Steigleitungen und Druckschläuchen hinsichtlich des Ruhe- und Fließdruckes, mit 50 l Wasserauffang-Behälter, über Kugelhahn am Boden schnell zu entleeren. Ausstattung: Eingang / Ausgang C-52 StorzEingang / Ausgang C-52 Storz, Manometer Betriebsdruck max. 16 bar, Verbindungsschlauch 1,6 m.



546 049

546 049 WHP-TR-mano **3.250,00**
 Wandhydranten und Schlauchprüfgerät mit Trocknung, durch Hochdruckpumpe, Schlauchtrocknung und einstellbarem, abschaltbarem Manometer. Zur Druckprüfung von Steigleitungen und Druckschläuchen. Groß dimensionierte Anschlüsse (Wassereingang und -ausgang) für schnelle Wasserbefüllung der zu prüfenden Schläuche und Steigleitungen. Druckmanometer schaltet automatisch nach Erreichen des vorgewählten Drucks ab. Optional auf Anfrage auch ohne Trocknung erhältlich (WHP-mano). Ausstattung: Aluminiumprofil-Konstruktion, Aluminiumverkleidung, 4 Räder 2 x Lenk/Bremsräder + 2 x Bockrollen, Druckpumpe, Gebläse (max. 2,2 m³/min) mit Heizung 0 - 60 °C, Druckmanometer einstellbar mit Elektroabschaltung (optional: mit Digitalanzeige). Zubehör (optional): 1 Übergangsstück C-D. 1 Übergangsstück B-C. Maße (LxBxH) ca. 800 x 500 x 500 mm (mit Griffstange ca. 1000 mm), Wassereingang: Storz C, Wasserausgang: Storz C, Anschluss Trocknung: Storz C, Max. Betriebsdruck 25 bar, Antrieb: Wechselstrom 230 V, 16 A, Farbe (Rahmen/Blech) Alu/blau oder Alu/rot.

546 042 HD-ND3+ **auf Anfrage**
 Kombinierte stationäre Hoch- und Niederdruckprüfanlage zum Prüfen von Feuerlöschern und Druckbehältern, aus stabilem Aluminium, unterteilt in zwei Bereiche mit je einem kombinierten Spann-Schwenkgestell zur Aufnahme von je drei Druckbehältern. Drucktestanlage zur Druckprüfung von Pulverfeuerlöschgeräten, CO₂-Löschgeräten, Stahlflaschen, Atemluftflaschen max. ø 80 - 200 mm, max. zulässige Höhe 730 mm. Das Wasser wird im Sammelbecken aufgefangen und mittels Tauchpumpe über separate Leitungssysteme zur Befüllung der Druckbehälter verwendet. Druckprüfung für beide Bereiche getrennt. Drucktestbereich HD: 0 - 450 bar, Drucktestbereich ND 0 - 30 bar. Wahlweise gegen Aufpreis: Anzahl der Prüfan-schlüsse nach Kundenwunsch, elektrische automatische Kippvorrichtung, pneumatische Spannvorrichtung, integrierte Trocknung, Drucksensor und Digitalanzeige.
 TECHNISCHE DATEN: Maße (LxBxH) ca. 2.600 x 900 x 2.200 mm, Hochdruckpumpe druckluftangetrieben, 600 bar, Niederdruckpumpe druckluftangetrieben, 40 bar, Tauchpumpe 0,25 kW, Wechselstrom 230 V, 2 Wasserwannen 300 l Inhalt, Aluminium, Druckluftanschluss für Druckpumpe 1/4", 10 bar, Anschluss Frischwasser für Druck-pumpen: 1/2", Elektroanschluss Drehstrom 230/400 V, 10 A, 50 Hz, Farbe Hammerschlaglack blau. Zubehör: 3 Universalniederdruckadapter, 3 Einschraubadapter (kleinkonisches CO₂-Gewinde), 3 Einschraubadapter (großkonisches CO₂-Gewinde). Wahlweise: Feststellspanner: Schnellfestspanner/Kurbelspanner.

Chemikalienschutz

Hitzeschutz

Messgeräte

Dichtgeräte

600

DER ROTE KATALOG





600 186



600 171



600 143

600 186 Chemikalienschutzanzug VAUTEX ELITE S 3.469,00

Einteiliger Schutzanzug mit dicht angesetzten und auswechselbaren Stiefeln sowie Wechselhandschuhe mit Überhandschuhen. Hohe Chemikalienresistenz und gute mechanische Festigkeit. Erhöhte Beständigkeit gegen Kurzzeitbeflammung. Für den Einsatz mit innen zu tragendem Pressluftatmer, Rückenteil mit ausknöpfbare Verstärkung. Große auswechselbare Sichtscheibe, gasdichter Reißverschluss und integrierter Transponder. Materialkomposition aus Elastomer-Außenbeschichtung, Folienlaminat, Elastomer-Zwischenschicht, Trägergewebe aus Polyamid und Butyl-Innenschicht. Der Vautex Elite S bietet zuverlässigen Schutz gegen gas-/dampfförmige, feste und flüssige Chemikalien und radioaktive Kontamination. Er ist zertifiziert nach PSA-Richtlinie 89/686/EWG, EN 943-1/2 und VFDB 0801/0802. Gewicht ca. 9,00 kg.

600 187 Chemikalienschutzanzug VAUTEX ELITE S 3.336,00

EXPERT, wie Vautex Elite S, jedoch mit fest in den Anzug integrierter Sichtscheibe. Somit reduziert sich das Gewicht des Anzugkopfteils. Die wirtschaftliche Ausführung für den Anwender mit geringem Einsatzaufkommen.

600 171 Chemikalienschutzanzug VAUTEX ELITE ET 3.419,00

Einteiliger Chemikalienschutzanzug, der höchste Schutzwirkung gegen Gase, Dämpfe, feste und flüssige Chemikalien sowie radioaktive Kontamination bietet. Er ist mit einer großen Sichtscheibe ausgestattet, die fest integriert ist, so dass das Gewicht des Kopfteils minimiert und der Tragekomfort maximiert wird. Die gasdichten Stiefel und Handschuhe bieten hohe Sicherheit und Flexibilität, da sie austauschbar sind. Chemikalienschutzanzüge aus dem speziellen Vautex Elite Material haben sich in den letzten Jahren im häufigen Einsatz, sogar bei härtesten Bedingungen, bewährt. Materialkomposition aus elastomerbeschichtetem Gewebe mit Folienlaminat. Hohe Chemikalienresistenz und mechanische Belastbarkeit. Erhöhte Beständigkeit gegen Kurzzeitbeflammung. Für den Einsatz mit innen zu tragendem Pressluftatmer, Rückenteil mit ausknöpfbare Verstärkung. Druckknöpfe auf der Reißverschluss-Abdeckung ermöglichen eine einfache und sichere Dekontamination. Integrierter Transponder gewährleistet eine elektronische Geräte-Identifizierung auf dem neuesten Stand der Technik. Der Schutzanzug ist zertifiziert nach PPE 89/686/EEC, EN 943 (Teil 1 & 2, Typ 1aET), EN 533, EN 1073-2, EN 14126, ATEX II 1G IIC T6, VFDB 0801:2006. Größen: M, L, XL. Optional gegen Mehrpreis sind Hosenträger für erhöhten Tragekomfort, eine praktische integrierte Tasche für Funkgerät, Kennzeichnung und eine externe Luftzuführung lieferbar.

600 143 Chemikalienschutzanzug CHEMPION ELITE S 2.015,00

einteiliger Schutzanzug für den begrenzten Einsatz gegen feste, flüssige und gas- oder dampfförmige Schadstoffe [Typ 1a]. Die Atemluftversorgung erfolgt durch einen unter dem Anzug getragenen Pressluftatmer. Anzugmaterial: mehrschichtiges Folienlaminat auf Trägervlies. Durch sein geringes Gewicht wird ein hoher Tragekomfort ermöglicht. Gasdicht angebrachte, austauschbare Stiefel und Handschuhe sorgen für zusätzlichen Schutz und Flexibilität. Hohe Beständigkeit gegen Chemikalien. Druckknöpfe an der Reißverschlussabdeckung sorgen für eine einfache Handhabung. Zugelassen nach EN 943 (Teil 1 & 2, Typ 1a ET) und PSA 89/686/EWG. Gewicht ca. 6,50 kg.

600 201 Wechselstiefel CSA 257,50
Ersatz (EN 345 S 5 HRO), Paar

600 205 Wechselhandschuhe, innen, 148,30
aus Viton, einschließlich Schelle und Schellen-
schutz für Chemikalienschutzanzug MSA. Ersatz,
Paar

600 206 Wechselhandschuhe, außen 43,80
für Chemikalienschutzanzüge MSA, Ersatz, Paar



600 206

600 210 Sichtscheiben-Set 313,10
für MSA-Chemikalienschutzanzüge mit Wechsel-
scheibe, bestehend aus Scheibe, Klemmprofil und
Füllerprofil für den Scheibenrahmen.
Gewicht ca. 600 g.

600 214 Tragekoffer aus Aluminium 524,30
für Chemikalienschutzanzüge.
Maße (BxTxH) ca. 780 x 490 x 240 mm.



600 220

600 215 Aufhängebügel 109,20
für Chemikalienschutzanzüge.
Maße (LxBxH) ca. 420 x 300 x 180 mm.

600 220 Chemikalienschutzanzug-Hülle 49,40
wiederverwendbar aus PE-Folie 0,2 mm, Boden-
naht unten, Klettverschluss oben, zum Schutz ge-
gen Verschmutzungen und Abrieb.
Gewicht ca. 600 g.

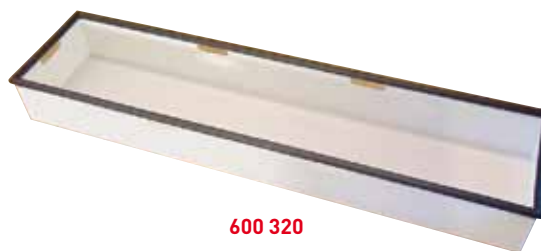

600 320

600 221 Schutzhülle für Vollschutzanzug-Zubehör 23,10
wiederverwendbar, aus PE-Folie 0,2 mm, unten
mit Bodennaht, oben mit Klettverschluss. Für z. B.
Überstiefel, Socken, Handtuch etc. Gewicht ca. 100 g.

600 320 Schutzanzugwanne 1.110,00
aus Werkstoff PE-natur, ca. 6 mm Materialstärke,
am Rand mit Kantenschutz ø 32 mm aus PE
schwarz, seitliche Durchgriffe zum Tragen. Maße
ca. 1.900 x 600 x 280 mm. Gewicht ca. 19,50 kg.
Weitere Größen auf Anfrage lieferbar.

600 300 MSA Dichtprüfgerät 942,50
für Chemikalienschutzanzüge. Das Dichtprüfgerät
besteht im wesentlichen aus dem Druckanzeigegerät
mit Prüfschlauch, dem Füllschlauch mit Regel-
ventil und Kupplung zum Anschluss an eine
Druckluftleitung und dem stabilen Kunststoff-
koffer. Füllschlauch und Prüfschlauch werden an
jeweils einem Anzug-Auslassventil angeschlossen.
Die restlichen Auslassventile werden mit den bei-
liegenden Dichtkappen dichtgesetzt. Der geschlos-
sene Anzug wird dann mit Luft aus einer Druck-
luftleitung bis zum Erreichen des Prüfdruckes
aufgeblasen. Anschließend erfolgt die Kontrolle des
Druckabfalls. Maße (LxBxH) ca. 425 x 330 x 115 mm.
Gewicht ca. 3,50 kg.



600 300

Dräger



600 580

600 580 Chemikalien-Schutzanzug CPS 7900 Basisversion 3.300,00

Zugelassen nach EN 943 Teil 1 & 2 (Typ 1a), NFPS 1991, SOLAS II-2, Reg.19, Vfdb 08/01 (nur Anzüge ohne Belüftungseinheit) und ISO 16602. Gasdichter Anzug aus neuem, 5-lagigem D-mex-Material mit herausragendem Schutz vor Chemikalien, Kampfstoffen und anderen Gefahrstoffen sowie vor mechanischen Einwirkungen. Durch elektrostatische Eigenschaften geeignet für Arbeiten in ex-gefährdeten Bereichen der Zone 0 (ATEX-Richtlinie wird erfüllt) und für Handling mit tiefkalten Substanzen (Temp.-Bereich von -80 bis +55 °C). Extrem großes Sichtfenster, neuer, ergonomischer Schnitt für höchste Bewegungsfreiheit. Lebensdauer: 15 Jahre. Besteht aus:

- CPS 7900 Basisversion Größe XL
- Farbe ORANGE (Wahlweise auch in BLAU Lieferbar)
- Sicherheitsstiefel Nitril-P Größe 46/47
- EN-Handschuhkombination Silvershield und Kevlar-Handschuhe Größe 11
- Reißverschluss-Einzelabdeckung mit Klettverschluss

600 575 Übungs-Schutzanzug CPS 7900 Training 1.600,00

Nicht gasdichter Anzug aus blauem Umex-Material. Keinerlei Schutzwirkung, ausschließlich für Übungen geeignet. Extrem großes Sichtfenster, neuer, ergonomischer Schnitt für höchste Bewegungsfreiheit. Besteht aus:

- CPS 7900 Grundanzug Größe XL
- Farbe blau
- Sicherheitsstiefel PVC Größe 46
- EN-Handschuhkombination Silvershield und Kevlar-Handschuhe Größe 11
- Reißverschluss-Einzelabdeckung mit Klettverschluss

Zubehör für Chemikalien-Schutzanzüge CPS 7900

| | | |
|----------------|--|--------------------|
| 600 590 | Manometerhalter (nicht für Bodyguard 7000) | 24,00 |
| 600 591 | Längen Anpassung | 14,00 |
| 600 594 | Antibeslag für Sichtscheibe | 57,00 |
| 600 595 | Anti-Kratz-Vorsatzscheiben (10 er Pack) | 83,50 |
| 600 587 | Air-Connect | 440,00 |
| | Schlauchleitungsanschluss für Atemluft | |
| 600 588 | Regulierventil PT 120 L | 605,00 |
| | Schlauchleitungsanschluss für Atem- und Kühlluft | |
| 600 589 | Abdeckung für Schlauchleitungsanschlüsse | 50,00 |
| | (notwendig für vfdb-Zulassung) | |
| 600 577 | D-Connect (Ring) - wahlweise linke Hüfte | 170,00 |
| 600 578 | D-Connect (Ring) - wahlweise rechte Hüfte | 170,00 |
| 600 596 | Baumwoll-Handschuhe (Paar) | 3,00 |
| 600 597 | Handschuh BUTYL , Größe 11 | 106,00 |
| 600 592 | Transporttasche für CPS 7900 | 111,00 |
| 600 599 | Aufdruck | auf Anfrage |
| | unabhängig von der Anzahl der zu druckenden Zeichen oder Logo, Standarddruckfarbe: blau (wahlweise Silber reflektierend oder weiß). Druck nur an bestimmten Positionen des Anzugs möglich. | |

Andere Größen und Zubehör auf Anfrage.

600 540 Chemikalien-Schutzanzug CPS 5900 1.300,00

Zugelassen nach: EN 943 Teil 1 & 2 (ET) (Typ 1a), NFPS 1994, Klasse 2, SOLAS II-2, Reg.19, ISO 16602:2007, vfdb 0801, für den einmaligen Einsatz (nicht wiederverwendbar). Anzug aus Zytron®, 500-Material mit höchstem Schutz vor Chemikalien und Kampfstoffen. Einsatz bei Kontroll-, Umfüll- und sonstigen Aufgaben ohne Explosionsgefahr vorgesehen. Extrem großes Sichtfenster, mit angenähten gasdichten Socken mit Tropfrand - der Benutzer muss zusätzlich geeignete Schutzstiefel tragen. Lebensdauer: 10 Jahre.

Besteht aus:

- CPS 5900 Grundanzug Größe XL
- Farbe Orange
- Handschuhkombination Laminat/Butyl-Handschuhe Größe 11
- Reißverschluss mit Abdecklasche

600 626 Chemikalien-Schutzanzug WorkStar PVC 132,00

Gr. XL, wiederverwendbarer einteiliger Anzug mit Kapuze zum Schutz vor Chemikalien in flüssiger oder in fester Form. Durch Abdeckungen an der Kopfhaube und den Reißverschlüssen ist der Anzug besonders flüssigkeitsdicht.

450 054 Chemikalien-Schutzanzug SPC 3800 127,00

Einwegschutzanzug gegen feste und flüssige Chemikalien. Material TYCHEM®, F, silikon- und fussselfrei, angeschweißte Butyl-Handschuhe. Der Anzug ist dem Typ 3,4,5 und 6 zuzuordnen. Größe: XL, Verpackungseinheit: 4 Stück. Preis pro Stück.



600 540

Spritzschutzanzüge

einteiliger Overall mit Kapuze, Gummizüge an Ärmel, Haube, Bein und Taille, Reißverschluss, auf der Frontseite, bietet Schutz gegen ultra-feine Stäube und Pulver, konzentrierte anorganische Säuren und Laugen in flüssiger Form und wasserbasierende Salzlösungen. Alle Anzüge sind silikon- und fussselfrei. Material: Tychem® C, lieferbare Größen M - XXL. Verpackungseinheit 10 Stück, pro Stück.

Protec Plus TC

zum Schutz gegen anorganische Chemikalien, Farbe gelb.

| Größe | |
|---------|-----------|
| 600 515 | M 27,50 |
| 600 516 | L 27,50 |
| 600 517 | XL 27,50 |
| 600 518 | XXL 27,50 |

Protec Plus TF

zum Schutz gegen anorganische und verschiedene organische Chemikalien, Farbe orange.

| Größe | |
|---------|-----------|
| 600 520 | M 42,50 |
| 600 521 | L 42,50 |
| 600 522 | XL 42,50 |
| 600 523 | XXL 42,50 |



600 517



600 522



600 830



600 833



600 834



600 831



600 802

Kontaminationsschutzkleidung Konta-Antistat

Diese Schutzkleidung soll Einsatzkräfte der Feuerwehr und Strahlenschutz Helfer gegen Kontamination an strahlengefährdeten Einsatzstellen schützen. Sie gewährleistet in Verbindung mit Stiefeln, Handschuhen und Atemschutzgerät ausreichenden Schutz für den ganzen Körper gegen staubförmige und flüssige radioaktive Substanzen (nicht gegen Feinstaub und Gase!) innerhalb der Tragezeit eines Atemschutzgerätes, das unabhängig von der Umgebungsatmosphäre wirkt, mindestens jedoch 2 Stunden. Schutzanzug und Schutzhaube entsprechen den „Prüfrichtlinien zur Prüfung von Kontaminationsschutzanzügen für die Verwendung bei Feuerwehren“ des Instituts für Strahlenschutz der Gesellschaft für Strahlen- und Umweltforschung mbH in München (GSF). Material: atmungsaktives, besonders dichtmaschiges, chemikalienbeständiges, dauerhaft antistatisches, rohweißes NOMEX III-Gewebe, schwerentflammbar und antistatisch. Die Vorteile der Antistatik sind: weniger Staubanziehung und mehr Sicherheit beim Einsatz, wo mit leicht entzündbaren Medien gerechnet werden muss. Wasserdicht und Ölabweisend durch Spezialimprägnierung.

600 830 Kontaminationsschutzanzug Alwit

405,00

Einheitsgröße für Feuerwehren, Overall mit angeschnittener Kapuze und elastischem Dichtrahmen zum Abschluss über einer Atemschutzmaske. Zum Abschluss über Schutzhandschuhen hat er elastische Dichtmanschetten und abgedeckte, zusätzlich hinterlegte Reißverschlüsse in den Ärmeln. Elastische Dichtkeile und abgedeckte hinterlegte Reißverschlüsse an den Hosenbeinen gewährleisten dichten Abschluss über geeigneten Stiefeln, sowie ein vereinfachtes An- und Ablegen des Schutzanzuges. Bequemer Ein- und Ausstieg durch abgedeckten Rückenreißverschluss. Der Anzug hat eine Brusttasche mit Haftverschluss für Individualdosimeter und Dosiswarngerät. Einzel in einer staubdichten Kunststofftragetasche verpackt, liegen jedem Anzug eine Garantieerklärung, sowie eine Gebrauchsanweisung bei. Farbe: rohweiß, mit Prüfnummer der GSF. Gewicht ca. 1,00 kg.

600 831 Kontaminationsschutzhaube Alwit

68,80

Die Haube ist aus dem gleichen Material wie der Kontaminationsschutzanzug gefertigt. Sie ist über der Atemschutzmaske und unter dem Helm zu tragen. Zur Vereinfachung des An- und Ablegens ist sie mit einem rückwärtigen Reißverschluss versehen. Bedingt dadurch konnte die Halsweite verringert werden und damit ein besserer Abschluss gegen eventuell kontaminierte Umgebungsluft geschaffen werden. Einzel in PE-Beuteln verpackt, liegen jeder Haube eine Garantieerklärung, sowie eine Gebrauchsanweisung bei. Farbe: orange, mit Prüfnummer der GST. Gewicht ca. 500 g.

600 835 Kontaminationsschutzhaube

68,80

wie 600 831, jedoch Farbe: weiß

600 833 Kontaminationsschutzanzug KONTAC Isotemp

530,10

aus antistatischem NOMEX ® III, 265 g/m², mit angearbeiteter Kopfhaube, klarem Polycarbonatfenster, paspeliierte, unterlegte Reißverschlüsse an Armen, Beinen und Rücken, Ausbuchtung für Pressluftatmer, der komplett unter dem Anzug getragen wird. Bis Körpergröße 180 cm. Zulassungsnummer: KSA/FW/IdF 049411. Farbe: rohweiß. Gewicht ca. 2,00 kg.

600 834 Kontaminationsschutzhaube KONTAC Isotemp

594,00

verwendbar für alle gängigen Feuerwehrhelme. Helm und Maske werden unter der Haube getragen. Zulassungsnummer: KSA/FW/IdF 049412. Farbe: rohweiß, Gewicht ca. 600 g.

600 832 Tragetasche für Kontaminationsschutzkleidung

32,00

600 802 Kontaminations-Handschuhe Isotemp

29,50

Länge ca. 350 mm, zum Schutz gegen ionische und radioaktive Kontamination, Sonderprüfung nach EN 421, CE zertifiziert. Gewicht ca. 180 g.

- 601 005 Schutzanzug TYVEK Classic Plus** 8,90
 Farbe weiß, Kategorie III (PSA für hohe Gefährdung) Typ 4-spraydicht, Typ 5-partikeldicht, Typ 6-begrenzt spritzdicht, mit Kapuze mit Gummizug um das Gesicht, Arm- und Bein- und Taillen-Gummi, mit selbstklebender Reißverschluss- und Kinnabdeckung, Größen S - XXXL.
- 601 002 Chemieschutz-Overall Tychem „F“** 32,80
 Farbe orange, Modell Feuerwehr, EN 14605, Typ 3-flüssigkeitsdicht, Typ 4-sprühdicht, Typ 5-partikeldicht, Typ 6-begrenzt spritzdicht, mit Kapuze, Arm- und Beingummi, selbstklebende doppelte Reißverschlussabdeckung und Kinnabdeckung, Größen S - XXL.
- 601 006 Schutzanzug TYCHEM C** 23,10
 Farbe gelb, Kategorie III (PSA für hohe Gefährdung) Typ 3-flüssigkeitsdicht, Typ 4-spraydicht, Typ 5-partikeldicht, Typ 6-begrenzt sprühdicht, EN 14126 (Schutzkleidung gegen Infektionserreger), EN 1073-2 (Schutzkleidung gegen radioaktive Kontamination). Anzug mit Kapuze mit Gummizug um das Gesicht, Arm-, Bein- und Taillengummi, selbstklebende doppelte Reißverschluss- und Kinnabdeckung, Größen S - XXXL.



601 005



601 002

Imker-Anzug mit Schleier

sandfarben, mit hochwertigen YKK-Reißverschlüssen ringsherum, ventilierter Hut bei dem die Größe eingestellt werden kann. Extrastarker Schleierstoff, doppelte Abstandsringe welche den Schleier vom Gesicht weghalten, Hut und Schleier abnehmbar. Anzug aus 65 % Polyester / 35 % Baumwolle mit 3 Taschen, Ärmel können im Handgelenk geschlossen werden, Gummiband an den Beinenden.

- 601 500 Größe S** 89,00
601 501 Größe M 89,00
601 502 Größe L 93,50
601 503 Größe XL 95,70
601 504 Größe XXL 96,80

- 601 516 Schlüpf Schleier** 24,30
 mit Hut aus weißem Nessel mit schwarzem Visiereinsatz. Gewicht ca. 150 g.

- 601 540 Imkerhandschuhe** 17,70
 aus Leder, Handteil aus weichem Leder, Stulpe aus Stoff, Gewicht ca. 170 g. Lieferbare Größen: 7 - 12.

- 601 545 Wespenbekämpfungsmittel** 166,60
 schnell und sicher, nahezu geruchlos, gebrauchsfertig, hohe Sofortwirkung, Kanister mit 10 l Inhalt.



601 540



601 006



601 502



601 545



601 610



601 710



601 560



601 565



451 800



601 900



455 475

Schutzkleidung für die Benutzer von handgeführten Kettensägen (Waldarbeiterschutanzüge).

601 610 Waldarbeiter-Jacke nach DIN EN 381-1:1993-04 70,00

DPLF-geprüfte Schnitzzutzeinlage in Brust, Rücken und Ärmeln. Polyester/Baumwoll-Mischgewebe, FPA anerkannt, Farbe grün-orange, Brust- und Rückenkoller in Warnfarbe, mit großer Rückenentlüftung, weitverstellbare Ärmelbündchen. 2 aufgesetzte Brust-, 2 Seiten-, 1 Innentasche.

Andere Ausführungen und Farben auf Anfrage.

Lieferbare Größen: 0 - IV

Übergrößenzuschläge: ab V (+10 %)

601 710 Waldarbeiter-Latzhose Typ C mit Schnitzzchutz rundum, nach DIN EN 381-1:1993-04 66,50

Polyester-/Baumwoll-MG. FPA anerkannt. KWF-geprüft. Farbe grün, hochgezogener Bund als Nierenschutz. Verstellbare elastische Hosenträger. Bundweiten-Verstellung. Flächengewicht ca. 245 g/m². Lieferbare Größen: 46-58
Übergrößenzuschlag: 60, 30, 110 (+10 %),
62 - 64, 31, 114 - 118 (+20 %)

601 715 Forstschutz-Latzhose Form C leuchtorange 72,50

nach DIN EN 381-5:1995-06 Class 1, nach EN 471 (fluoreszierend aus Mischgewebe 80% Polyester, 20% Baumwolle), elastische Hosenträger, 2 aufgesetzte Seitentaschen, Brustlatztasche mit RV und Patte, Gesäßtasche mit Patte und Klettverschluss, Zollstocktasche, Schlitzverschluss mit RV, 2 x 5 cm Reflexstreifen an den Beinen umlaufend, 1 x 5 cm Reflexstreifen am Bund umlaufend, Bundweineinstellung, mit DPLF-geprüfter Schnitzzutzeinlage. Größen 44-58, 24-29, 90-106
Übergrößenzuschlag: 60, 30, 110 (+10%)
62-64, 31, 114-118 (+20%)

601 560 Ringsum-Beinschutz (Beinlinge) 56,70

Typ C, Schutzklasse 1, rundum Farbe grün nach DIN EN 381-5:1995-06 Form C mit Ringsum-Schnitzzutzeinlage (XL) Mischgewebe Nylon/Baumwolle 50/50. Flächengewicht ca. 245g/m², mit Laschen zur Befestigung am Hosengürtel. Spezielle Verarbeitung am Hosenbeinsaum. Größen I-IV.

601 565 STIHL Beinschutz (Beinling) Typ C leuchtorange 127,70

nach EN 381-5 Class 1 mit Rundum-Schnitzzutzeinlage, 85 % Polyester, 15 % Baumwolle, Laschen und Karabinerhaken zur Befestigung am Hosengürtel, in der Schritt naht verlaufende Reißverschlüsse zum leichten Anlegen der Beinlinge. Größen: 68 S-M, 69 L-XL, 79 XXL.

451 800 Forstschutz-Gummistiefel DIN EN 381-3:1996-03 59,00

Schnitzzchutz-Klasse II 24 m/sec.. EN 345-2 SB / DIN EN ISO 17249:2014-05 dunkelgrün/ orange/ rot mit Zehenschutzkappe und Schnitzzchutz KWF- anerkannt. Schafthöhe ca. 42 cm. Größen 40-47.

601 900 Waldarbeiter-Schutzhelm orange 49,50

nach DIN EN 397:2013-04 mit hohem Tragekomfort. 4 Punkt Aufhängung, Belüftungsöffnungen. Kapselgehörschützer EN 352-3, Visir EN1731 mit Kunststoffgitter. Gelenk zum Auf- und Abklappen, Gewicht: ca. 600 g.

455 475 GENIUS CS Protector - Schnitzzchutzgamasche 134,00

Schnitzzchutzklasse 2, geprüft und zugelassen nach EN 381-9:1997 und EN ISO 13688:2013. Hergestellt aus einer Kombination von Leder und Schnitzzchutzmaterial, mehrlagiger Aufbau, Ratschenverschluss-Technologie mit Einhandbedienung. Farbe schwarz mit rotem Reflexmaterial. Universalgröße (41 bis 47 empfohlen) die Überlappung am jeweils getragenen Stiefel, egal welcher Typ und Größe, ist vom Nutzer vor dem Einsatz zu prüfen. Der GENIUS CS Protector wurde gezielt für den schnellen Einsatz bei Feuerwehr und THW, jedoch nicht für den täglichen Einsatz eines Forstarbeiters konzipiert.



... mit Sicherheit Ihr Partner

Hitzeschutzausrüstung Form I

Kleingarnitur mit Sichtschutz aus goldbedampftem, schwer entflammbarem Kunststoff. Langform mit Schulterbesatz aus aluminisiertem Gewebe, EN ISO 11612, bestehend aus: Hitzeschutz-Kopfhaube passend für große Helme, mit 5-Finger Handschuhen und Packtasche. Gewicht ca. 1,00 kg.

- 602 042 Ausrüstung aus aluminisiertem para-Aramid Gewebe** mit Scheibe aus goldbedampften Makralon, 150 x 260 mm. **249,00**



602 042

Hitzeschutzausrüstung Form II

Mantel aus aluminisiertem Gewebe EN ISO 11612:2008, mit fest angearbeiteter Kopfhaube, passend für große Helme, goldbedampfte, wechselbare Sichtscheibe, mit Rucksack für AS-Gerät, 1 Paar 5-Finger-Handschuhe ca. 430 mm, Maße Packtasche (LxBxH) ca. 500 x 400 x 400 mm, Gewicht ca. 4,10 kg.

- 602 143 Ausrüstung aus aluminisiertem para-Aramid Gewebe** mit Scheibe aus goldbedampftem Makralon, 150 x 260 mm. **550,00**



602 143

- 602 420 Ersatzfenster aus goldbedampftem Polycarbonat** ca. 150 x 260 mm für Hitzeschutzausrüstung Form II (Mantel) für Art. 602 143. **55,00**

- 602 406 Packtasche für Hitzeschutz-Bekleidung Form I & II (Mantel)** Maße ca. 500 x 400 x 400 mm, Gewicht ca. 800 g. **35,00**

- 602 205 Hitzeschutz-Vollausrüstung** **DIN EN 1486:2008-04 ISO** 2-fach gefüttert. 100 % para-Aramid Wirkware, innen geraucht, außen mit beidseitig alu-bedampfter PET Folie kaschiert, Mat 833.0. Isolierfutter 100 % para-Aramid Filz, Innenfutter 100 % Baumwolle, flammenhemmend imprägniert. Anzug best. aus: Jacke mit angenähter Haube mit goldbedampfter Scheibe und Ersatzscheibe, Latzhose und Hosenträgern, 5-Finger-Handschuhe (Handinnenfläche aus ARATEX-Gewebe), Überschuhe, Packtasche. Packmaße 500 x 400 x 500 mm. Zubehör wie Helm EN 443 und Stiefel sind NICHT im Lieferumfang enthalten. Lieferbare Größen S, M, L und XL. **1.050,00**



602 406

Ersatzfenster für Hitzeschutz-Vollausrüstung auf Anfrage EN 1486:2008-4 ISO

- 602 765 Hitzeschutz-3-Fingerhandschuhe** gem. DIN EN 407 aus aluminisiertem Aramid Gewebe, Länge 35 cm. **52,00**

Weitere Handschuhausführungen auf Anfrage.



602 765



602 205



602 140



Hitzeschutzausrüstung Form I Isotemp

Kleingarnitur mit Sichtschutz aus goldbedampftem, schwer entflammbarem Kunststoff. Langform mit Schulterbesatz aus aluminisiertem Gewebe, EN ISO 11612, bestehend aus: Hitzeschutz-Kopfhäube passend für große Helme, mit 5-Finger Handschuhen und Packtasche. Gewicht ca. 1,00 kg.

602 052 Ausrüstung aus aluminisiertem Glasseidengewebe mit goldbedampfter Scheibe, 105 x 220 mm. **240,00**

Hitzeschutzausrüstung Form II Isotemp

Mantel aus aluminisiertem Gewebe EN ISO 11612:2008, mit fest angearbeiteter Kopfhäube, passend für große Helme, goldbedampfte, wechselbare Sichtscheibe, mit Rucksack für AS-Gerät, 1 Paar 5-Finger-Handschuhe ca. 360 mm, Packtasche LxBxH ca. 440 x 220 x 30 mm, Gewicht ca. 4,10 kg.

602 140 Ausrüstung aus aluminisiertem Glasseidengewebe mit goldbedampfter Scheibe, 160 x 330 mm. **550,00**



602 207

602 207 Hitzeschutz-Vollausrüstung Isotemp **1555,00**

DIN EN 1486:2008-04 2-teilig aus Glasfaserverbund, mehrschichtiger Materialverbund mit Isolierlage. Am Rücken für Pressluftatmer rucksackartige Ausbuchtung, mit dem Oberteil fest verbundene Kopfhäube. Jacke mit weitverstellbarer Kopfhäube für grosse Feuerwehr-Helme und mit Reißverschlüssen, goldbedampftes, 1-teiliges, gebogenes Sichtfenster 300x160 mm. Hose mit verstellbaren Hosenträgern und Hitzeschutzstiefel EN 345. 5-Finger-Handschuhe. Mit Packtasche, Packmaß 540x380x400 mm, Einheitsgröße. Gewicht ca. 10,50 kg. Zubehör wie Helm EN 443 und Feuerwehr-Stiefel NICHT im Lieferumfang enthalten.

602 761 Hitzeschutz-3-Fingerhandschuhe **33,50**

Kevlar, voll aluminisiert, gefüttert, Länge 36 cm.



602 761

Feuerschutzhauben nach EN 13911:2004-06

mit elastischer Gesichtsöffnung, Einheitsgröße

Kurze Ausführung

mit eng anliegendem Halsschutz

602 177 2-lagig aus Kermel/Lenzing Viskose FR 26,90
265 g/m², dunkelblau.

602 179 2-lagig aus Kermel/Viskose 19,00
einlagig im Helm-/Kopfbereich, dunkelblau.

Lange Ausführung

602 180 2-lagig, 100 % Nomex 23,90
360 g/m², dunkelblau.

602 182 2-lagig, NOMEX Delta C/Jersey mit Kevlar 29,20
ca. 225 g/m², dunkelblau.

602 184 1-lagig, Kermel/Viskose/Beltron 28,80
dunkelblau.

602 187 2-lagig, PBI®-Gold, Kermel/Viskose FR 55,00
amerikanisches Modell, Gewicht ca. 130 g.

434 960 Flash Over Container PBI-Poncho 189,30
Schutz des Pressluftatmers, des Helmes, sowie Teile der Schutzkleidung vor Verschmutzung und Beflammung, Oberstoff: PBI / KEVLAR, Farbe: schwarzblau, Größe: uni.



602 177



602 180



602 184



602 187



434 960



601 100



601 101



601 110

601 106



601 120

601 125

Dekon-Duschen

Die wichtigsten Forderungen der Feuerwehren an eine Deko-Dusche: Dekontamination einer Person in Schutzkleidung in max. 1 min. Während des Dekontaminationsprozesses ist keine Hilfe einer zweiten Person nötig (um die Möglichkeit menschlicher Fehler zu verringern). Rostfreie und robuste Konstruktion, den Sicherheitsmaßnahmen der DIN 14 555 entsprechend. Perfekte Ausstattung, um Sicherheit zu gewährleisten, leichte Bauweise, einfach mitzunehmen.

Die Dekontaminations-Dusche ist faltbar. Die gesamte Konstruktion ist aus Edelstahl. Mit einem Gesamtgewicht von 23,00 kg kann die Dusche problemlos getragen werden, aufgrund der geringen Abmessungen von 1,14 x 0,20 x 0,39 m ist sie problemlos zu lagern.

Die Dusche wird in einer Auffangwanne getragen und ist in weniger als 15 sec. aufgestellt. Eine Eingangsleitung auf der Grundplatte leitet das Wasser zu 9 Edelstahldüsen. Die robuste Konstruktion erlaubt einen hohen Druck, um die reinigende Wirkung der Düsen zu gewährleisten und den Wasserverbrauch niedrig zu halten. So bleibt die Zeit für die Entsorgung sehr gering.

- | | | |
|----------------|---|-----------------|
| 601 100 | Dekon-Dusche Hazmat-Shower komplett aus Edelstahl, klappbarer Duschrahmen mit 9 Düsen, Durchflußmenge 36 Ltr./min, Abmessung 114x64x210 cm, Packmaße 114 x 20,5 x 39 cm, Gewicht ca. 22,00 kg. | 2.420,00 |
| 601 101 | Dekon-Circle Dekontaminationsdusche für kleinere Einsätze. Sichere und effiziente Reinigung von Chemikalienschutzanzügen, ø 1 m, Gewicht 3,80 kg, völlig aus Edelstahl, 8 Düsen, Wasserverbrauch 15 l/30 sec bei 4 bar. | 699,00 |

Faltbare Notfallwanne aus PES

sekundenschnell einsatzbereit. Beidseitig PVC-beschichtet, geeignet zum Auffangen von Flüssigkeiten, Abdecken von Gullys, Dekontamination. Die Wanne ist faltbar und lässt eine Grundrissveränderung jederzeit zu. Sie richtet sich immer wieder auf, da in den Wänden PVC-Plattensegmente eingearbeitet sind. Integrierte Griffe lassen ein Tragen mit bis zu 20 kg schwerem Inhalt zu. Beständig gegen Öle, Benzine, Bremsflüssigkeiten. Farbe: gelb.

- | | | |
|----------------|---|---------------|
| 601 106 | Maße 600 x 600 mm, verpackt: 400 x 300 x 90 mm Gewicht ca. 2,30 kg. | 192,00 |
| 601 110 | Maße 1000 x 1000 x 230 mm, verpackt 520 x 340 x 80 mm, Gewicht ca. 4,00 kg. | 230,00 |

Faltbare Dekon-Wanne aus PES,

beidseitig PVC-beschichtet, geeignet zum Dekontaminieren oder Auffangen von Flüssigkeiten.

- | | | |
|----------------|--|---------------|
| 601 115 | 1500 x 1500 mm, temporäre Beständigkeit fester Bord 300 mm, Aufbordung weich 100 mm, Inhalt ca. 550 ltr., Farbe: gelb, Pack-Maße ca. 780 x 470 x 180 mm, Gewicht ca. 17,50 kg. | 550,00 |
| 601 120 | 2000 x 2000 mm, temporäre Beständigkeit fester Bord 450 mm, Aufbordung weich 150 mm, Inhalt ca. 1000 l., Farbe: gelb, Pack-Maße ca. 780 x 470 x 180 mm, Gewicht ca. 19,50 kg. | 775,00 |

Tasche gelb, light, zur Aufbewahrung

- | | | |
|----------------|--|---------------|
| 601 125 | der Notfallwanne 600 x 600 mm | 19,00 |
| 601 126 | der Notfallwanne 1.000 x 1.000 mm | 23,00 |
| 601 130 | der Deko-Wanne 1.500 x 1.500 mm | 135,00 |
| 601 131 | der Deko-Wanne 2.000 x 2.000 mm | 185,00 |

Weiteres Zubehör auf Anfrage.

SET - Faltbare Mehrzweck-Auffangwanne als Notfallwanne

Flexibles, faltbares System, durch schnellen und einfachen Aufbau auch zum Auffangen von ausgelaufenen Flüssigkeiten und für Dekonzwecke geeignet. Beidseitig PVC-beschichtetes PES, beständig gegen Kraftstoffe, Heiz- und Dieselöl, Schmiermittel, Hydrauliköl, Bremsflüssigkeit und Desinfektionsmittel. Integrierter Niveauanzeiger zur Messung der Füllmenge. Set bestehend aus Transporttasche, Unterlegplane, Schutzeinlage und Muktifunktionswanne.

| | | |
|----------------|--|---------------|
| 601 135 | Set-S 25 l, Maße (LxBxH) 350 x 700 x 125 mm (aufgefaltet), Gewicht ca. 2,50 kg. | 260,00 |
| 601 140 | Set-M 75 l, Maße (LxBxH) 700 x 700 x 175 mm (aufgefaltet), Gewicht ca. 3,50 kg. | 360,00 |
| 601 145 | Set-L 175 l, Maße (LxBxH) 1.000 x 1.000 x 200 mm (aufgefaltet), Gewicht ca. 6,00 kg. | 410,00 |
| 601 155 | Set-XL2 450 l, Maße (LxBxH) 1.500 x 1.500 x 225 mm (aufgefaltet), Gewicht ca. 6,00 kg. | 700,00 |
| 601 150 | Set-XL 900 l, Maße (LxBxH) 1.500 x 1.500 x 425 mm (aufgefaltet), Gewicht ca. 16,00 kg. | 780,00 |
| 601 160 | Set-XXL 1.600 l, Maße (LxBxH) 2.000 x 2.000 x 425 mm (aufgefaltet), Gewicht ca. 26,00 kg. | 965,00 |

Faltbare Mehrzweck-Auffangwanne

| | | |
|----------------|--|---------------|
| 601 136 | Größe S, 25 l Maße (LxBxH) 350 x 700 x 125 mm (aufgefaltet), Gewicht ca. 2,00 kg. | 150,00 |
| 601 141 | Größe M, 75 l Maße (LxBxH) 700 x 700 x 175 mm (aufgefaltet), Gewicht ca. 3,00 kg. | 230,00 |
| 601 146 | Größe L, 175 l Maße (LxBxH) 1.000 x 1.000 x 200 mm (aufgefaltet), Gewicht ca. 5,50 kg. | 270,00 |
| 601 156 | Größe XL2, 450 l Maße (LxBxH) 1.500 x 1.500 x 225 mm (aufgefaltet), Gewicht ca. 5,50 kg. | 460,00 |
| 601 151 | Größe XL, 900 l Maße (LxBxH) 1.500 x 1.500 x 425 mm (aufgefaltet), Gewicht ca. 15,50 kg. | 535,00 |
| 601 161 | Größe XXL, 1.600 l Maße (LxBxH) 2.000 x 2.000 x 425 mm (aufgefaltet), Gewicht ca. 25,00 kg. | 710,00 |

Tasche für faltbare Mehrzweck-Auffangwanne

| | | |
|----------------|-----|--------------|
| 601 137 | S | 31,00 |
| 601 142 | M | 31,00 |
| 601 147 | L | 31,00 |
| 601 157 | XL2 | 51,00 |
| 601 152 | XL | 51,00 |
| 601 162 | XXL | 51,00 |

Schutzeinlage für faltbare Mehrzweck-Auffangwanne

| | | |
|----------------|-----|---------------|
| 601 138 | S | 53,00 |
| 601 143 | M | 72,00 |
| 601 148 | L | 85,00 |
| 601 158 | XL2 | 125,00 |
| 601 153 | XL | 135,00 |
| 601 163 | XXL | 155,00 |

Unterlegplane für faltbare Mehrzweck-Auffangwanne

| | | |
|----------------|--------------|---------------|
| 601 139 | S | 30,00 |
| 601 144 | M | 35,00 |
| 601 149 | L | 48,00 |
| 601 154 | XL2, XL, XXL | 105,00 |

Schachtabdeckung (Gully-Magnetfolien-Schnellabdichtung)

mineralbeständig, aus strapazierfähigem, kunststoffbeschichtetem Gewebe. Die Abdichtung wird auf den Metalldeckel des Einlaufes gelegt, durch die magnetische Haftwirkung ist sie fixiert und der Einlauf ist abgedichtet.

| | | |
|----------------|--------------|---------------|
| 660 059 | 51 x 51 cm | 45,00 |
| 660 060 | 100 x 100 cm | 130,00 |



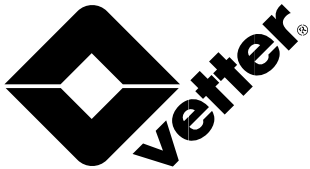

601 202



601 202

- 601 202 Satz Dekon-Dusche 0,3 bar** **4.999,00**
 mit Handschuhen und Ablauf, bestehend aus:
 luftgefülltem Stützgerüst mit integriertem Sicherheitsventil,
 Basis-Einlegewanne,
 Andock-Einlegewanne,
 auswechselbarem Duschschauch,
 Duschaube,
 Waschbürste,
 4 Heringe in Tasche,
 Packtasche und Reparaturmaterial,
 Wannengröße: 2.760 x 1.560 x 2.200 mm,
 Höhe 2.200 mm,
 Packmaß 1100 x 720 x 300 mm,
 Gewicht ca. 30 kg
- 601 210 Satz KOMPAKT-Dekon-Dusche 0,3 bar, PVC** **3.699,00**
 bestehend aus:
 Stützgerüst,
 Basis-Einlegewanne,
 auswechselbarem Duschschauch,
 Duschaube ohne Handschuhe,
 Packtasche und Reparaturmaterial für Stützgerüst,
 4 Heringe in Tasche,
 Aufrichtzeit: 30 sec.,
 Luftbedarf 682 l,
 Wannengröße: 1.560x1.560x2200 mm,
 Höhe 2200 mm,
 Packmaß 1100x720x300 mm,
 Gewicht 25 kg
- 601 215 Doppel Dekondusche 0,3 bar, PVC** **9.499,00**
 bestehend aus:
 luftgefülltem Stützgerüst mit Sicherheitsventil,
 2 Kammern,
 auswechselbarem Duschschauch,
 8 in unterschiedlicher Höhe angebrachte Duschköpfe,
 Einlegewanne,
 besonders geeignet zur Dekontaminierung von liegend Verletzten
- 601 196 Dekon-Handbrause** **172,00**
 mit Spiralanschlussschlauch für VETTER Dekon-Duschen
- 601 194 Bodenrost** **35,00**
 für Duschwannen 500 x 500 x 5 mm, grau,
- 601 190 Pneumatische Dekontaminationswanne 0,3 bar** **1.799,00**
 Satz bestehend aus:
 Stützgerüst für Dekonwanne 2,5x2,5 m, 0,2 m hoch,
 Einlege-Auffangwanne für Dekonwanne mit gelbem Flausch zum Ankletten von Planen (nicht im Lieferumfang enthalten),
 Größe innen 1,9x1,9 m,
 Fassungsvermögen ca. 720 Ltr.,
 mit Packplane 100 x 180 cm,
 Reparaturmaterial,
 Packmaß ca. 140 x 30 cm,
 Luftbedarf bei 0,3 bar 404 l,
 Gewicht ca. 17 kg
- 442 254 Vakuum-Adapter 0,5 bar** **309,00**
 zum schnellen Entleeren des Stützgerüsts bei Duschen und Zelten mit hohem Volumenstrom,
 Schnellschlusskupplung wird an die Luftquelle angeschlossen, Druckempfehlung 4-8 bar.

Isopant-Kleidung, ähnlich DIN 32763 Teil 1, EN 467, EN 531

Als Schutzausrüstung bei Arbeiten mit brennbaren Flüssigkeiten ist normale Flammenschutzkleidung nicht ausreichend. Solche Kleidung ist saugfähig und deshalb häufig ungeeignet. Isopant ist flammenhemmend und porendicht.

Sollte ein Isopant-ausgerüsteter Feuerwehrmann mit Benzin bespritzt werden und das Benzin sich unmittelbar danach entzünden, würde nur der auf dem Spezialkunststoff haftende, dünne Benzinfilm in Sekundenschnelle abbrennen, ohne die Person zu verletzen.

Gegen verdünnte organische Säuren ist die Beschichtung beständig und undurchlässig. Bei Anwendung konzentrierter organischer Säuren wird die Farbe etwas beeinträchtigt.

Isopant-Kleidung sollte grundsätzlich über der Normalkleidung getragen werden. Das wird bei der Größe berücksichtigt. Die Anzüge bestehen aus Jacke und Latzhose. Sie werden nur in zwei Größen hergestellt.

Die Normalgröße passt bis einschließlich Größe 54, die Übergröße von Größe 56 bis 60 (10 % Übergrößenzuschlag).

Isopant-Kopfschutzhaube

mit Westenansatz ohne Handschuhe, mit auswechselbarem Flammenschutzsieb, 200 x 250 mm, und vorgebautem Isotemp-Glasfenster, geeignet zum Tragen über dem Feuerwehrhelm.



603 010

| | Größe | Farbe | Gewicht | |
|---------|--------|------------|---------|-----------|
| 603 010 | normal | orange | 1,30 kg | auf Anfr. |
| 603 011 | normal | dunkelblau | 1,30 kg | 180,00 |

603 019 Ersatz-Flammenschutzsieb für Kopfschutzhaube 35,00
Gewicht ca. 90 g

603 020 Ersatz-Isotemp-Glasfenster für Kopfschutzhaube 36,00
Gewicht ca. 80 g



603 019



603 020

Isopant-Schutzjacke

mit Umlegekragen, verdecktem Reißverschluss, Ärmel durch Gummizug abgeschlossen, mit Lüftungsschlitzen.

| | Größe | Farbe | Gewicht | |
|---------|--------|------------|---------|-----------|
| 603 030 | normal | orange | 1,15 kg | auf Anfr. |
| 603 031 | normal | dunkelblau | 1,15 kg | 103,00 |

Isopant-Latzhose

mit Durchgriffen, Brustlatz mit aufgesetzter Tasche, Träger elastisch und verstellbar.

| | Größe | Farbe | Gewicht | |
|---------|--------|------------|---------|-----------|
| 603 040 | normal | orange | 1,25 kg | auf Anfr. |
| 603 041 | normal | dunkelblau | 1,25 kg | 125,00 |

603 055 Isopant-Packtasche, dunkelblau 38,00
dunkelblau für die Aufnahme je einer Kopfschutzhaube, Jacke und Hose. Maße (ohne Stiefel) 440 x 220 x 250 mm. Gewicht ca. 600 g.

603 100 Isopant-5-Finger-Handschuhe 30,00
PVC-FR rot, Länge ca. 30cm, Gewicht ca. 240 g.



603 030



603 040



603 055



605 080



605 081



605 085



605 106



605 105

Ein-Gaswarngerät ALTAIR

ALTAIR ist ein zuverlässiges, leistungsstarkes Ein-Gaswarngerät mit Sensoroptionen für H₂S, CO und O₂ und bietet eine garantierte, wartungsfreie Betriebszeit von zwei Jahren oder 1080 Alarm-Minuten. Das Gerät bleibt bis zum Ende der Batterielebensdauer in Funktion, d.h. unter Umständen drei Jahre und länger. Sensor-, oder Batteriewechsel sind nicht notwendig. ALTAIR ist IP67 eingestuft, widerstandsfähig und übersteht problemlos einen Fall aus 3 m Höhe. Mit dem serienmäßig angebrachten und bewährten Clip kann ALTAIR fast überall befestigt werden. Durch den besonders stabil konstruierten Clip ist das Gerät selbst im härtesten Einsatz sicher fixiert.

605 080 ALTAIR CO 30/60 **245,00**
 1. Alarmschwelle bei 30 ppm, 2. Alarmschwelle bei 60 ppm.

ALTAIR PRO ist ein zuverlässiges, kompaktes und leistungsstarkes Ein-Gasmessgerät mit felderproben, schnell reagierenden Sensoren. Elektrochemische Sensoren messen Konzentrationen toxischer Gase (Chlordioxid, Blausäure und Phosphin) oder den Sauerstoffanteil. Das vierfache Alarmsystem warnt den Träger zuverlässig vor Gefahren. Speziell konstruiert für ausgezeichneten Schutz gegen Staub und Wasser, hervorragende Stoßbeständigkeit und Schutz gegen Hochfrequenzstörungen (RFI).

605 081 ALTAIR PRO CO 30/60 **473,60**
 1. Alarmschwelle bei 30 ppm, 2. Alarmschwelle bei 60 ppm.

ALTAIR QuickCheck Station stellt mittels verschiedener Prüfungen sicher, dass die Messgeräte ALTAIR und ALTAIR Pro voll einsatzbereit sind. Die Prüfstation führt eine Funktionsprüfung durch, um sicherzustellen, dass das Messgerät auf eine vorgegebene Gaskonzentration anspricht. Die Prüfstation nutzt auch eine Mikrofon- und eine Elektronikprüfung zur Sicherstellung der Einsatzbereitschaft der hörbaren, sichtbaren und vibrierenden Alarme des Messgeräts. Mit leicht verständlichen LEDs informiert die QuickCheck Station den Benutzer, welche Prüfung gerade durchgeführt wird und ob das Messgerät bestanden hat oder nicht.

605 085 ALTAIR QuickCheck manuelle Version **245,00**
 für ALTAIR O₂, CO, H₂S – zusätzlich ist ein Druckminderer (Art. 605 106) und eine Kalibrierleitung (Art. 605 107) erforderlich.

605 086 ALTAIR QuickCheck automatische Version **531,00**
 für ALTAIR O₂, CO, H₂S inkl. Druckminderer.

605 106 Druckminderer für Standard Prüfgase **190,70**
 Propan, Methan, nicht-reaktive Gase, Durchfluss 0,25 l/Min.

605 107 Kalibrierleitung für ALTAIR QuickCheck **5,50**

605 105 Prüfgas 60 ppm CO in SL, 34 Liter **113,80**



ALTAIR 4X Gasmessgerät

Das ALTAIR 4X ist ein extrem haltbares Multi-Gasmessgerät zur gleichzeitigen Messung von bis zu vier Gasen mit einer breiten Auswahl an XCell(R)-Sensoren, darunter brennbare Gase, O₂, CO, H₂S, SO₂ und NO₂. Es übertrifft den Branchenstandard in mehreren wichtigen Bereichen. Die vierjährige Sensorlebensdauer ist 60 % länger als der Branchendurchschnitt, während seine 24-stündige Betriebszeit den Branchendurchschnitt um 71 % übertrifft. Dieses vielseitige, tragbare Messgerät eignet sich perfekt für Branchen von der Brandbekämpfung bis hin zum Schweißen. Sein digitaler Sensorausgang macht es weniger anfällig für Funkstörungen. Das Gerät verfügt auch über den exklusiven MotionAlert™, der mitteilt, dass der Benutzer bewegungslos geworden ist, und InstantAlert™, einen manuellen Alarm, der andere vor möglicherweise gefährlichen Situationen warnt. Das robuste Gerät ist so konstruiert, dass es einen Sturz aus bis zu 6 Metern Höhe übersteht und es verbraucht weniger als halb so viel Kalibriergas wie der Branchendurchschnitt.



605 088 ALTAIR 4X EX/OX/CO/H2S 934,80
 Gehäusefarbe anthrazit, mit Schnellstart-Karte, Datenaufzeichnung, Ladegerät 230 V, Kalibrierkappe und Schlauch

605 088

605 097 ALTAIR 4X EX/OX/CO 879,00
 Gehäusefarbe anthrazit, mit Schnellstart-Karte, Datenaufzeichnung, Ladegerät 230 V, Kalibrierkappe und Schlauch

Gehäusefarbe nachleuchtend und weitere Konfigurationen auf Anfrage

Zubehör

605 116 Kfz.-Ladekabel 12 V 155,80
 für Messgeräte SIRIUS / SOLARIS / ALTAIR 4

605 108 Prüfgas 58 Liter 364,90
 CH₄ / CO-60 / H₂S-20 / O₂ zum Kalibrieren von Mehrgasmessgeräten

605 110 ALTAIR elektrische Handpumpe 408,00
 mit Ladegerät, Probenahmestab und Schlauch zum Anschließen, zur Probennahme für bis zu 30 Meter Entfernung, widerstandsfähiges überspritztes Gehäuse, staub- und wasserdicht IP 65, Zulassung ATEX: II 2G Ex ia IIC T4 Gb, Ta= -20 °C bis +50 °C, aufladbarer Li-Ion-Akku, Maße (LxBxT): 185 x 48 x 33 mm, Gewicht ca. 260 g

605 111 ALTAIR elektrische Handpumpe 341,30
 ohne Ladegerät, mit Probenahmestab und Schlauch zum Anschließen, zur Probennahme für bis zu 30 m Entfernung, widerstandsfähiges überspritztes Gehäuse, staub- und wasserdicht IP 65, Zulassung ATEX: II 2G Ex ia IIC T4 Gb, Ta= -20 °C bis +50 °C, aufladbarer Li-Ion-Akku, kompatibel zu ALTAIR 4/4X Ladegeräten sowie zu Mehrfachladegerät GALAXY GX2, Maße (LxBxT) 185 x 48 x 33 mm, Gewicht ca. 260 g.

Probenahmeleitung, PU, für ALTAIR-Handpumpe

| | | |
|---------|------|--------|
| 605 165 | 3 m | 53,30 |
| 605 166 | 8 m | 64,60 |
| 605 167 | 15 m | 85,10 |
| 605 168 | 30 m | 158,90 |



605 111



605 108



605 099

Multi-Gasmessgerät ALTAIR 5X

Dieses Gasmessgerät kann gleichzeitig bis zu sechs Gase messen, mit integriertem PID-Sensor zur Erkennung flüchtiger organischer Verbindungen. Gestützt auf die MSA XCell® Sensor Technology bietet es schnellere Ansprechzeit, höhere Stabilität und Genauigkeit, längere Nutzungsdauer und Kosteneinsparungen während der Gerätelebensdauer. Mit eingebauter Pumpe und monochromem oder Farbdisplay. Standardmäßig mit Bluetooth-Übertragung.

- 605 098 ALTAIR 5X EX/OX/CO/H2S** **1.959,80**
Gehäusefarbe anthrazit, monochromes Display, Ladegerät 230 V.
- 605 099 ALTAIR 5X EX/OX/CO/H2S** **2.389,00**
Gehäusefarbe anthrazit, Farb-Display, Ladegerät 230 V.

Weitere Konfigurationen auf Anfrage

GALAXY® GX2 Automatische Prüfstation

Einfachheit ist Trumpf bei der neuen automatischen Prüfstation GALAXY® GX2, mit erweiterter Sicherheitsverwaltung und müheloser Bedienung. Die automatische Prüfstation GALAXY GX2 bietet einfache und intelligente Prüfung und Kalibrierung von MSA ALTAIR- und ALTAIR PRO-Ein-Gas-Warngeräten und ALTAIR 4X- und ALTAIR 5X-Multi-Gasdetektoren.

Die automatische Prüfstation ist einfach zu bedienen und beweist ihre Leistungsfähigkeit sowohl im Standalone-Betrieb als auch als Teil eines tragbaren Warngerät-Verwaltungssystems. Auf diese Weise wird der Zugriff auf sämtliche Daten und die Kontrolle aller Messgeräte der MSA ALTAIR Familie möglich.

Die neue MSA Link™ Pro-Software ermöglicht proaktive Sicherheitsverwaltung, E-Mail-Warnungen bei Gasexposition, direkte Dateneingabe, Echtzeitfilterung, Test- und Expositionsabfragen, Sammeln und Ausdrucken von Berichten. Die GALAXY GX2-System-Prüfstation wird mit vorkonfigurierten Anschlüssen, Kupplungen, Staubfilter, Stromversorgung mit entsprechendem Stecker, Ersatzteilsatz (Gasschlauch, Kupplungen und Stopfen), Netzkabel (Kabel für die Verbindung zwischen Prüfstationen), DIN-Hutschienenclip-Satz und Bildschirmschutz ausgeliefert.



605 170 / 605 175

- 605 170 GALAXY GX 2 für ALTAIR 5/5X** **2.112,50**
4 Ventile zur Verwendung von 1-4 Prüfgasflaschen, ohne Ladefunktion.
- 605 171 GALAXY GX 2 für ALTAIR 5/5X** **2.283,70**
4 Ventile zur Verwendung von 1-4 Prüfgasflaschen, mit Ladefunktion.
- 605 172 GALAXY GX 2 für ALTAIR 4/4X** **2.112,50**
4 Ventile zur Verwendung von 1-4 Prüfgasflaschen, ohne Ladefunktion.
- 605 173 GALAXY GX 2 für ALTAIR 4/4X** **2.283,70**
4 Ventile zur Verwendung von 1-4 Prüfgasflaschen, mit Ladefunktion.
- 605 174 GALAXY GX 2 für ALTAIR/PRO** **2.112,50**
4 Ventile zur Verwendung von 1-4 Prüfgasflaschen, ohne Ladefunktion
- 605 175 Elektronischer Flaschenhalter** **926,60**
mit Durchflussregler, zum Anschluss an GALAXY.

Weitere Systemkomponenten auf Anfrage.

Prüfröhrchen für spezielle Anwendungen

in Packungen zu je 10 Stück. Zur Verwendung in Gasspürpumpen und elektrischen Pumpen (Toxi-meter)

| | Messstoff | Bezeichnung | Messbereich ppm | |
|----------------|---|-----------------------------------|------------------|--------------|
| 605 500 | Ammoniak | NH ₃ - 20 | 20 - 1.400 | 48,50 |
| 605 501 | Alkohol | Ethanol - 100 | 100 - 6000 | 49,50 |
| 605 550 | Benzol | C ₆ H ₆ - 1 | 1 - 25 | 60,00 |
| 605 551 | Blausäure | HCN - 2 | 2 - 50 | 54,50 |
| 605 600 | Chlor | Cl ₂ - 0,2 | 0,2 - 30 | 48,50 |
| 605 700 | Essigsäure | Essigsäure - 1 | 1 - 80 | 60,00 |
| 605 950 | Kohlenstoffdioxid (Kohlendioxid) | CO ₂ - 0,1 % | 0,1 - 7,0 Vol. % | 42,50 |
| 605 951 | Kohlenstoffmonoxid | CO - 10 (PPM) | 10 - 3000 | 40,50 |
| 606 100 | Nitrose Gase | Nitr. - 0,5 | 0,5 - 50 | 54,50 |
| 606 200 | Phosgen | Phosgen - 0,1 | 0,1 - 20 | 57,50 |
| 606 201 | Propan | Propan - 200 | 200 - 4000 | 57,50 |
| 606 300 | Salzsäure | HCL - 1 | 1 - 50 | 56,50 |
| 606 301 | Sauerstoff | Sauerstoff 5 % B | 5 - 23 Vol. % | 88,25 |
| 606 302 | Kohlenstoffdisulfid (Schwefelkohlenstoff) | CS ₂ - 2 | 2 - 300 | 53,00 |
| 606 303 | Hydrogensulfid (Schwefelwasserstoff) | H ₂ S - 1 | 1 - 200 | 47,00 |
| 606 400 | Trichlorethan | Trichlorethan - 5 | 5 - 1.500 | 47,00 |
| 606 401 | Trichlorethylen | Tri- 5 | 5 - 250 | 57,50 |
| 606 403 | Tetrachlorethylen (messbar mit Perchlorethylen) | Per - 10 | 10 - 500 | 55,50 |
| 606 404 | Vinylchlorid | VC - 1 | 1 - 70 | 55,50 |

Weitere Prüfröhrchen auf Anfrage.

606 581 Prüfröhrchen-Satz 922,00
 17 Packungen Prüfröhrchen zur Messung der Gefahrstoffe nach der Beladungsliste für Prüfröhrchen DIN 14555 Teil 12, 13 und 15, sowie je eine Packung der Aktionsprüfröhrchen-Sortimente 1 und 2.



605 500/606 100



606 100



Maßeinheiten

Neben ml/m³, mg/m³ wird die Konzentration von Gasen und Dämpfen in ppm (parts per million) angegeben.

Zwischen den Konzentrationsangaben besteht folgende Beziehung:

1 ppm $\hat{=}$ 1 ml/m³;

1 Vol.-% $\hat{=}$ 10000 ppm;

1 mg/m³ $\hat{=}$ 1 ppm · $\frac{\text{Mol.-Gew.}}{\text{Mol.-Vol.}}$ bei Normalbedingungen



605 400



605 402



605 415



605 451



605 432

- 605 400 Gas-Tester I** **134,00**
 Der Gas-Tester I ist eine einfache, diskontinuierlich arbeitende Prüfröhrchenpumpe, die in Verbindung mit Prüfröhrchen zur schnellen und genauen Messung von Gasen und Dämpfen im Bereich der Maximalen Arbeitsplatzkonzentration (MAK) bzw. der Technischen Richtkonzentration (TRK) dient. Ansaugvolumen 100 ml/Hub, Länge 148 mm, größter ø 68 mm, Gewicht ca. 120 g.
- 605 402 Gas-Tester II H** **387,00**
 Der Gas-Tester II H ist eine handbetriebene, diskontinuierlich arbeitende Pumpe. In Verbindung mit Prüf- oder Sammelröhrchen können die Umgebungsluft bzw. die Luft in geschlossenen Räumen und Behältern auf Gefahrstoffe untersucht, Arbeitsplatzmessungen vorgenommen und auch MAK-Werte überwacht werden. Ansaugvolumen 100 ml/Hub, Länge 210 mm, größter ø 75 mm, Gewicht ca. 350 g.
- 605 412 Tragetasche aus Kunststoff** **55,00**
 zur Aufnahme des Gas-Testers II H und einer Packung Prüfröhrchen bzw. eines Kleinteil-Sets.
- 605 415 Kleinsortiment** **74,50**
 1 Spezialschlüssel, 3 Ventiltringe, 10 Prüfröhrchen-Verschlusskappen.
- 605 420 Prüfschlauch Länge 4 m** **75,50**
 mit Prüf- bzw. Sammelröhrchen-Aufnahme
- 605 451 Toximeter II,** **1.459,00**
 elektronisch geregelte, akkubetriebene und Exgeschützte Prüfröhrchenpumpe zur Erfüllung von unterschiedlichen Messaufgaben: Messungen mit Prüfröhrchen, Probenahmen mit Sammelröhrchen, Probenahmen mit Gassammelbeutel/Flasche, Raumpumpe mit Rauchröhrchen/Patronen. Die Regelung des Hubvolumens ist temperaturkompensiert und erfolgt mit einem Differenzdrucksensor. Gesteuert wird das Toximeter II über eine Menüführung im LCD-Display, mit 2 Drucktasten. Grundgerät ohne Ladegerät. Maße 194 x 72 x 33 mm, Gewicht 580 g.
- Aktionsprüfröhrchen**
 Aktionsprüfröhrchen werden bei Bränden, Unfällen und anderen Einsätzen zur schnellen Gefahrenabschätzung eingesetzt. Sie sind in der Regel mit nur 2 Hub zu verprüfen.
- 605 432 Aktions-Set im schwarzen Kunststoff-Koffer** **1.253,00**
 komplett mit Gas-Tester II-H und Messschema. Maße [LxBxH]: 250 x 400 x 175 mm. Das Set besteht aus folgenden Röhrchen (Packungen à 10 Stück):
- | | Messstoff | Bezeichnung | |
|---------|------------------------------------|---|--------------|
| 605 435 | Ammoniak | NH ₃ - A | 47,00 |
| 605 436 | Cyanwasserstoff (Blausäure) | HCN-A | 55,50 |
| 605 437 | Chlor | Cl ₂ - A | 49,50 |
| 605 438 | Kohlenstoffdioxid (Kohlendioxid) | CO ₂ - A | 41,50 |
| 605 439 | Kohlenstoffmonoxid (Kohlenmonoxid) | CO - A | 41,50 |
| 605 440 | Nitrose Gase | Nitr. - A | 59,00 |
| 605 441 | Phosgen | Phosgen-A | 61,00 |
| 605 442 | Salzsäure (Chlorwasserstoff) | HCl - A | 62,00 |
| 605 443 | Schwefeldioxid | SO ₂ - A | 49,50 |
| 605 444 | Schwefelwasserstoff | H ₂ S - A | 47,00 |
| 605 445 | Benzin-Kohlenw.stoffe | Benzin - A | 50,50 |
| 605 446 | Aromat. Kohlenw.stoffe | Aromaten - A | 45,50 |
| 605 447 | halogenierte KW | CKW - A | 55,50 |
| 605 448 | Dichlormethan | Dichlormethan - A | 63,00 |
| 605 449 | Alkohole | Alkohol - A | 49,00 |
| 606 550 | QL-Qualitest | reduzierend wirkende organische Gase & Dämpfe | 27,50 |
- 605 434 Trainer-Röhrchen für Übungs- und Testzwecke** **53,00**
 von Prüfröhrchen. Sortiment mit 10 verschiedenen Messstoffen. 1 Packung à 10 Röhrchen.

FLIR K-Serie

Robuste Wärmebildkameras
für den Feuerwehreinsatz



- Robust und kompakt
- Gestochen scharfe Bilder
- Einfache Bedienung
- Kostengünstig
- FSX – Technologie für gestochen scharfe und detailgenaue Sicht durch Rauch



Wärmebild ohne FSX - Technologie



Wärmebild mit FSX - Technologie

* nur mit Registrierung



607 780



607 781



607 746

607 780 FLIR K2 Wärmebildkamera mit MSX® 1.245,00

Die äußerst preisgünstige Wärmebildkamera zur Brandbekämpfung für jeden Angriffstrupp. Robuste, zuverlässige und äußerst preisgünstige Wärmebildkamera, die speziell für Feuerwehrleute und ihre besonders rauen Einsatzbedingungen entwickelt wurde. Auf ihrem hellen 3-Zoll-Display 320 x 240 Pixel liefert die K2 Wärmebilder mit einer Auflösung von 160 x 120 Pixel, mit denen sich die Feuerwehrleute selbst im dichtesten Rauch sicher orientieren, Situationen präzise einschätzen und schnell die richtigen Entscheidungen treffen können. Mit nur 700 g inkl. Akku ist die K2 ein wahres Leichtgewicht und das richtige Werkzeug für jeden Angriffstrupp. Die Multi Spectral Dynamic Imaging Technologie (MSX) liefert gestochen scharfe Bilder, die entscheidende Details von der integrierten CCD-Videokamera über das Wärmebild legt. Damit können Strukturen und Umgebung deutlich besser erkannt werden, die Wärmebildtechnik wird dadurch wesentlich aufgewertet. Die kostenlos mitgelieferte Software ermöglicht es, aus 7 verschiedenen Modi, den für den jeweiligen Einsatzzweck passenden Modus, vorab einzustellen. Dank ihrer großen Einzeltaste lässt sich die Kamera auch mit Schutzhandschuhen mühelos einhändig bedienen. Ein hochleistungs Lithium-Ionen Akku sorgt für bis zu 4 Stunden Betriebsdauer. Schutzart IP 67. Technische Daten: Sichtfeld 47 ° x 31,5 °, Bildfrequenz 9 Hz, IR-Auflösung 160 x 120 Pixel, Digitalkamera 640 x 480 Pixel, Spektralbereich 7,5 bis 13 µm, Einschaltzeit aus dem Sleep-Modus <10 Sek., Display 3" LCD-Display mit Hintergrundbeleuchtung, 320 x 240 Pixel, Empfindlichkeitsbereiche -20 °C bis +150 °C und 0 °C bis +500 °C, Schnittstelle USB Micro-B, Kameragewicht einschl. Akku 0,70 kg, Gehäuse IP 67, Abmessungen (L x B x H) 250 x 105 x 90 mm. Lieferumfang: Infrarotkamera, Akkus (2 Stk.), Akkuladegerät, Tragegurt, Netzteil, Benutzerdokumentation als Handbücher sowie auf CD-ROM, USB-Kabel.

Zubehör

607 781 Fahrzeughalterung mit Ladegerät für einen Akku 260,00

Fahrzeughalterung für Flir K2 Serie. Die Kamera wird sicher in der Halterung arretiert. Ein Ersatzakku kann über ein intelligentes Ladegerät in der Halterung geladen werden. Die Kamera selbst wird nicht geladen.

607 785 Ersatzakku Lithium Ionen Akku, 3,6 V 2,6 Ah 124,00
Gewicht 0,14 kg, Maße (LxBxH) 123 x 57 x 43 mm.

607 782 Tischladegerät 80,00

Intelligentes Tischladegerät für K2 Serie mit optischer Ladekontrollanzeige. 100 – 240 V, 50/60 Hz, 12 VDC Ausgang, 3000 mA, Gewicht 0,28 kg, Maße (LxBxH) 109 x 64 x 57 mm.

607 783 Adapterkabel Zigarettenanzünder 48,00

zum Laden über den USB-Port. Eingang 12 V/24, Ausgang 5 V. Kabellänge ca. 1m.

607 746 Selbsteinziehende Tragekordel 52,00

inkl. 2 Aluminium Karabiner, Gewicht 0,12 kg, Maße (LxBxH) 120 x 60 x 40 mm.



FLIR Kxx Serie Wärmebildkamera mit FSX™

(Flexible Scene Enhancement) Technologie für scharfe und klare Wärmebilder im Feuerwehreinsatz.

Der wartungsfreie ungekühlte Mikrobolometersensor sorgt für detailreiche Bilder mit einer Auflösung von 240 x 180 Pixeln (FLIR K33/K45) oder 320 x 240 Pixeln (FLIR K53/K55 & K65). Die Wärmebilder werden auf einem großen und lichtstarken 4"-Display angezeigt. FSX™ Flexible Kontrastverstärkung! Die K-xx Modelle sind mit der von FLIR entwickelten Bildoptimierungstechnologie FSX™ ausgestattet, die alle wichtigen Struktur- und Texturdetails auf dem Wärmebild hervorhebt. Dadurch können Feuerwehrlaute und Rettungskräfte deutlich einfacher ihren Weg durch stark verrauchte, dunkle Umgebungen finden und Ziele auch in Bildern mit extremer Temperaturdynamik sofort erkennen. Dank einer intuitiven und einfachen Benutzerschnittstelle können Sie sich auf Ihre Aufgaben konzentrieren. Die FLIR Kxx -Serie lässt sich mit nur 3 großen Tasten (K45/K55/K65) bzw. 1 Taste (K33/K53) oben auf der Kamera auch mit Einsatzhandschuhen sehr leicht bedienen. Mit der FLIR K45 können 200 Einzelbilder mit der K53, K55 und K65 sogar 200 Videoclips mit einer Maximallänge von jeweils fünf Minuten aufgezeichnet werden. Diese Videos eignen sich unter anderem ideal für Einsatzauswertungen und Schulungen. Alle Kameras der Kxx-Serie können mit Hilfe der FLIR Tools Software und einem USB-Kabel einen Livestream an Wiedergabegeräte herstellen.



607 733

607 733 K33 Eintastenbedienung

3.050,00

TI-Basis Modus voreingestellt. Technische Daten: IR-Auflösung 240 x 180 Pixel, Thermische Empfindlichkeit $\leq 40\text{ mK}$ bei 30 °C, Kontrastoptimierung Digitale Bildoptimierung FSX™, Sichtfeld 51° x 38°, Bildfrequenz 60 Hz, Spektralbereich 7,5 – 13 μm , Einschaltzeit aus dem Sleep-Modus $\leq 4\text{ Sek.}$, Standbildfunktion, Display 4-Zoll-LCD mit Hintergrundbeleuchtung, 320 x 240 Pixel, Empfindlichkeitsbereiche -20 °C bis 150 °C und 0 °C bis 650 °C, Schnittstelle Mini-USB, Lithium-Ionen Akku, 4 Stunden Betriebsdauer, Gehäuse IP67, Kameragewicht einschl. Akku $\leq 1,1\text{ kg}$, Maße (LxBxH) 120 x 125 x 280 mm. Lieferumfang: Infrarotkamera Akkus (2 Stk.), Akkuladegerät, Hartschalen-Koffer, Netzteil, Benutzerdokumentation als gedrucktes Handbuch sowie digital auf CD-ROM, USB-Kabel, Tragegurt, Trageriemen, selbstaufrollendes Trageband.



607 760

607 760 K45 3-Tasten Bedienung

3.695,00

5 verschiedene Modi an der Kamera wählbar. Technische Daten: IR-Auflösung 240 x 180 Pixel, thermische Empfindlichkeit $\leq 40\text{ mK}$ bei 30 °C, Kontrastoptimierung Digitale Bildoptimierung FSX™, Sichtfeld 51° x 38°, Bildfrequenz 60 Hz, Spektralbereich 7,5 – 13 μm , Einschaltzeit aus dem Sleep-Modus $\leq 4\text{ Sek.}$, Standbildfunktion und Fotospeicher (200 Einzelaufnahmen), Livestream über FLIR Tools Software, 2-fach Zoom Funktion, Display 4"-LCD mit Hintergrundbeleuchtung, 320 x 240 Pixel, Empfindlichkeitsbereiche -20 °C bis 150 °C und 0 °C bis 650 °C, Schnittstelle Mini-USB, Lithium-Ionen Akku, 4 Stunden Betriebsdauer, Gehäuse IP67, Kameragewicht einschl. Akku $\leq 1,1\text{ kg}$, Maße (LxBxH) 120 x 125 x 280 mm. Lieferumfang: Infrarotkamera, Akkus (2 Stk.), Akkuladegerät, Hartschalen-Koffer, Netzteil, Benutzerdokumentation als gedrucktes Handbuch sowie digital auf CD-ROM, USB-Kabel, Tragegurt, Trageriemen, selbstaufrollendes Trageband.



607 765



607 768

607 753 K53 Eintastenbedienung

4.545,00

Auflösung 320 x 240 Pixel, TI-Basis Modus voreingestellt. Technische Daten: IR-Auflösung 320 x 240 Pixel, Thermische Empfindlichkeit <30 mK bei 30 °C, Kontrastoptimierung Digitale Bildoptimierung FSX™, Sichtfeld 51° x 38°, Bildfrequenz 60 Hz, Spektralbereich 7,5 – 13 µm, Einschaltzeit aus dem Sleep-Modus <4 Sek., Standbildfunktion oder Fotofunktion bis zu 200 JPEGs (abhängig von der Anzahl der gespeicherten Videoclips) und bis zu 200 Videodateien, Livestream über FLIR Tools Software, Display 4-Zoll-LCD mit Hintergrundbeleuchtung, 320 x 240 Pixel, Empfindlichkeitsbereiche -20 °C bis 150 °C und 0 °C bis 650 °C, Schnittstelle Mini-USB, Lithium-Ionen Akku, 4 Stunden Betriebsdauer, Gehäuse IP67, Kameragewicht einschl. Akku <1,1 kg, Maße (LxBxH) 120 x 125 x 280 mm. Lieferumfang: Infrarotkamera, Akkus (2 Stk.), Akkuladegerät, Hartschalen-Koffer, Netzteil, Benutzerdokumentation als gedrucktes Handbuch sowie digital auf CD-ROM, USB-Kabel, Tragegurt, Trageriemen, selbstaufrollendes Trageband.

607 765 K53 3-Tasten Bedienung

4.950,00

5 verschiedene Modi an der Kamera wählbar. Technische Daten: IR-Auflösung 320 x 240 Pixel, Thermische Empfindlichkeit <30 mK bei 30 °C, Kontrastoptimierung Digitale Bildoptimierung FSX™, Sichtfeld 51° x 38°, Bildfrequenz 60 Hz, Spektralbereich 7,5 – 13 µm - Tasten Bedienung, Einschaltzeit aus dem Sleep-Modus <4 Sek., Standbildfunktion und Fotospeicher (200 Einzelaufnahmen), Livestream über FLIR Tools Software, 2-fach Zoom Funktion, Display 4-Zoll-LCD mit Hintergrundbeleuchtung, Empfindlichkeitsbereiche -20 °C bis 150 °C und 0 °C bis 650 °C, Schnittstelle Mini-USB, Lithium-Ionen Akku, 4 Stunden Betriebsdauer, Gehäuse IP67, Kameragewicht einschl. Akku <1,1 kg, Maße (LxBxH) 120 x 125 x 280 mm. Lieferumfang: Infrarotkamera, Akkus (2 St.), Akkuladegerät, Hartschalen-Koffer, Netzteil, Benutzerdokumentation als gedrucktes Handbuch sowie digital auf CD-ROM, USB-Kabel, Tragegurt, Trageriemen, selbstaufrollendes Trageband.

607 768 K65 NFPA 1801 zertifizierte Kamera

6.190,00

3-Tasten Bedienung, 5 verschiedene Modi an der Kamera wählbar. Technische Daten: IR-Auflösung 320 x 240 Pixel, thermische Empfindlichkeit <30 mK bei 30 °C, Kontrastoptimierung Digitale Bildoptimierung FSX™, Sichtfeld 51° x 38°, Bildfrequenz 60 Hz, Spektralbereich 7,5 – 13 µm, Einschaltzeit aus dem Sleep-Modus <4 Sek., Standbildfunktion oder Fotofunktion bis zu 200 JPEGs (abhängig von der Anzahl der gespeicherten Videoclips) und bis zu 200 Videodateien, Livestream über FLIR Tools Software, Display 4-Zoll-LCD mit Hintergrundbeleuchtung, Empfindlichkeitsbereiche -20 °C bis 150 °C und 0 °C bis 650 °C, Schnittstelle Mini-USB, Lithium-Ionen Akku, 4 Stunden Betriebsdauer, Gehäuse IP67, Kameragewicht inkl. Akku <1,1 kg, Maße (LxBxH) 120 x 125 x 280 mm. Lieferumfang: Infrarotkamera, Akkus (2 St.), Akkuladegerät, Hartschalen-Koffer, Netzteil, Benutzerdokumentation als gedrucktes Handbuch sowie digital auf CD-ROM, USB-Kabel, Tragegurt, Trageriemen, bei K65: Torx-Schraubendreher (T20).



Zubehör Kxx Serie

607 770 Fahrzeugladegerät 600,00

Intelligentes Fahrzeugladegerät 12/24 V zum gleichzeitigen Laden einer Kxx Serie Kamera und eines Ersatzakkus. Kamera und Akku werden durch eine Spannvorrichtung sicher im Ladegerät verriegelt. Max. 36 Watt oder 3000 mA bei 12 VDC (5 A Sicherung), ca. 1 kg, 380 x 180 x 153 mm. EN61000-6-3, EN61000-6-2, FCC47CFR part 15 class B, NFPA, ISO 7637-2.



607 770

607 775 Ersatzakku 138,00

Lithium Ionen Akku, 3,6 V, 4,4 Ah, Gewicht 0,15 kg, Maße (LxBxH) 110 x 60 x 45 mm.



607 775

607 772 Tischladegerät 173,00

Intelligentes Tischladegerät zum gleichzeitigen Laden von zwei Akkus der Kxx Serie mit optischer Ladekontrollanzeige. 100 – 240 V, 50/60 Hz, 12 VDC Ausgang, 3000 mA bei 12 VDC, Maße (LxBxH) 133 x 86 x 51 mm, Kabel ca. 2 m.

607 774 Adapterkabel 48,00

Zigarettenanzünder 12 V DC auf Mini USB, Kabel-länge 1,2 m.



607 774

607 746 Selbsteinziehende Tragekordel 52,00

inkl. 2 Aluminium Karabiner, Gewicht 0,12 kg, Maße (LxBxH) 120 x 60 x 40 mm.



607 815

FLIR KF6

Die FLIR KF6 ist die erste Wärmebildkamera der Branche, die speziell für den Einsatz auf Feuerwehrdrehleitern, Teleskopsteigern und Gelenkmasten entwickelt wurde. Die KF6 lässt sich am Ende einer geraden Stange oder am Leiterkorb befestigen und liefert den Feuerwehrleuten einen weitläufigen Wärmebild-Überblick über Dachkonstruktionen und andere erhöhte Gebäudestrukturen. Damit können sie selbst durch den dichtesten Rauch hindurch sehen, die heißesten Bereiche des Brandherds ausfindig machen und ihre Brandbekämpfungsmaßnahmen strategischer darauf ausrichten. Die KF6 liefert den Feuerwehren nicht nur eine wertvolle zusätzliche Übersicht aus der Vogelperspektive, sondern auch die detailreichsten Wärmebilder aller FLIR WBKs zur Brandbekämpfung. Eine IR-Wärmebildauflösung von 640 x 480 Pixeln mit 69° breitem Sichtfeld sorgt für zusätzliche Bildschärfe, Empfindlichkeit und Detailfülle die bewährte FSX™-Bildoptimierung hebt strukturelle Details auf dem Wärmebild zur einfacheren Orientierung hervor. Die Videosignale werden auf ein LCD-Display im Korb, am Bedienstand oder ins Einsatzfahrzeug übertragen. Schutzart IP67 das Kameramodul ist somit stets vor starkem Rauch und Spritzwasser geschützt. Technische Daten: IR-Wärmebildauflösung 640 x 480 Pixel, Thermische Empfindlichkeit <100 mK, Sichtfeld 69° x 56°, Fix - Fokus, Detektortyp ungekühlter Mikrobolometer, Spektralbereich 7,5 - 13,5 µm, Bildmodus TI - Basismodus, Empfindlichkeitsbereiche: hoher Verstärkungsbereich: -25 °C bis 150 °C, geringer Verstärkungsbereich: 0 °C bis 550°, Eingangsspannung 10,5 - 32 V DC, Stromversorgungs- und Videoanschluss MIL-C-38999 13-polig, Gewicht 1,2 kg, Maße (LxBxH) 158 x 112 x 89 mm, Gehäusematerial Aluminium, Schutzart IP67.

607 815 KF6 Stehende Montage 8.950,00

607 816 KF6 Hängende Montage 8.950,00



680 000



FLIR DROHNEN

Die neuen drohnengestützten FLIR Wärmebildkamerasets machen drohnenbasierte Wärmebildtechnik für Feuerwehren, Notfalleinsatzkräfte und Gebäudeinspektionen noch einfacher zugänglich als je zuvor. Jedes Set beinhaltet eine DJI Inspire 1 Drohne, eine Zenmuse XT Wärmebildkamera, eine visuelle Zenmuse X3 4K-Digitalkamera, diverses Zubehör und bietet Ihnen alle Instrumente, die Sie für einen sofortigen Start Ihres drohnengestützten Wärmebildtechnikprogramms benötigen. Die Zenmuse XT vereint die einzigartige Erfahrung von DJI in den Bereichen Flugstabilität, Gimbal-Technologie und Bildübertragung mit der branchenführenden FLIR Wärmebildtechnik. Das macht sie zur ultimativen Lösung für zuverlässige und schnell einsetzbare drohnengestützte Wärmebildtechnik. Die Drohnen erweisen sich insbesondere bei der Brandbekämpfung als nützlich, denn sie bieten den Einsatzleitern die Möglichkeit, durch den Rauch hindurchzusehen und die aktuellen Standorte aller Kameraden bei Großbränden immer genau im Auge zu behalten und Löschmittel gezielt zu applizieren. Außerdem sind sie ein unentbehrliches Hilfsmittel bei Such- und Rettungseinsätzen, bei vermissten Personen bei Tag und Nacht.

680 000 DROHNE - Aerial First Responder Basic Kit auf Anfrage

(336 x 256) Für einen Piloten, Lieferumfang: DJI Inspire 1 Drohne (V 2.0), eine Zenmuse XT Wärmebildkamera 6,8-mm-Objektiv (45° x 35°), Auflösung 336 x 256 Pixel, Flir Tools+ Bildanalyse-Software, eine visuelle Zenmuse X3 4K-Digitalkamera, eine Fernbedienung, 3 x Akkupack, ein Apple iPad Mini 4 (64 GB, WLAN-fähig), ein Blendschutz, Landematte zur Kennzeichnung der Start und Landeposition, Robuster Hartschalenkoffer für Transport der gesamten Ausrüstung.

680 001 DROHNE - Aerial First Responder auf Anfrage

Advanced Kit (640 x 512) Für einen oder zwei Piloten. Lieferumfang: DJI Inspire 1 Drohne (V 2.0), eine Zenmuse XT Wärmebildkamera 13-mm-Objektiv (45° x 37°), Auflösung 640 x 512 Pixel, Flir Tools+ Bildanalyse-Software, eine visuelle Zenmuse X3 4K-Digitalkamera, zwei Fernbedienungen, 3 x Akkupack, zwei Apple iPad Mini 4 (64 GB, WLAN-fähig), zwei Blendschutz, Landematte zur Kennzeichnung der Start und Landeposition, Robuster Hartschalenkoffer für Transport der gesamten Ausrüstung.

Wärmebildkameras EVOLUTION

Die neuen Evolution 6000 Kameras von MSA sind die modernsten und robustesten Wärmebildkameras, die MSA je gebaut hat. Zu den neuen und verbesserten Merkmalen zählen branchenführende Bildqualität, geringes Gewicht, Laserpointer, Lampe und Entfernungsmesser. Der Funktionsmix des NFPA 1801-konformen Modells entspricht den Ansprüchen jeder Feuerwehr, Rettungsorganisation und jedes Einsatz- und Gefahrstoffteams an Wärmebildtechnik und ist in der Branche unerreicht. Sie können auch im NFPA-Grund- und mit Zusatzfunktion im NFPA-Plusmodus betrieben werden. Temperaturanzeige wahlweise in Fahrenheit oder Celsius. Die Kamera gibt es in 3 verschiedenen Ausführungen:

607 880 EVOLUTION 6000 Basic TIC 6.600,00

Wirtschaftlichkeit, Langlebigkeit, Bildqualität 320 x 240 Pixel, Lampe/Laserpointer als Grundausstattung, keine Zusatzoptionen.

607 881 EVOLUTION 6000 Plus TIC 7.400,00

Bildqualität 320 x 240 Pixel, integrierte Lampe/Laserpointer als Standard, Entfernungsmesser/Laserpointer als Option (ersetzt dann die Lampe), Kompass, 2x/4x-Zoom, 6 Farbpaletten, Transmitter als Option.

607 885 EVOLUTION 6000 Xtreme TIC 8.800,00

Hochauflösende Wärmebildgebungstechnik 320 x 240 Pixel, Standardausstattung Laser-Entfernungsmesser, Messgeräte, Grad Celsius, Zoom 3x/4x, Farbpaletten, Kompass, Bildaufnahme, Videoaufnahme.

Notwendiges Zubehör

607 962 Fahrzeugladesystem 482,80

607 961 Station-Kit 1.369,60

bestehend aus: Universalladegerät, 2 Akku-Packs, Karabiner, selbsteinziehendes Verbindungsmittel und Koffer.

607 960 Fahrzeugset 1.128,20

bestehend aus: Fahrzeugladegerät, 2 Akku-Packs, Karabiner und selbsteinziehendes Verbindungsmittel.

607 963 Universalladegerät 230 V 348,50

607 964 Li-Ion Akkupack, wiederaufladbar, 7,4 V / 2,9 Ah 220,20

Weiteres Zubehör Evolution 6000-Serie

607 965 Transport- / Aufbewahrungskoffer 355,50

607 892 Bildschirmsonnenblende 91,40

motionSCOUT

Signal- und Warngerät mit automatischer Alarmfunktion bei Bewegungslosigkeit des Trägers. In Notfallsituationen kann der akustische und optische Alarm auch manuell ausgelöst werden. Die Bedienung ist einfach und intuitiv. Der bewegungssensitive, elektronische Sensor erkennt normale Körperbewegungen; für 2 Batterien AA LR 6 (im Lieferumfang), ATEX II 1G Eex ia IIC T4, Voralarm 2 Signale/sec. bei reduzierter Lautstärke, Hauptalarm 4 Signale/Sekunde bei maximaler Lautstärke 95 dB in 30 cm und 2 ultrahelle LEDs, Maße (LxBxH) 100 x 75 x 45 mm, Gewicht inkl. Batterie 230 g.

607 922 motionScout 168,50

607 924 motionScout T Temperatursensor 168,50

Alarmauslösung bei Überschreiten des Temperaturbereiches im Gerät.

607 934 motionScout T-R Temperatursensor, Alarm-Reset Funktion 168,50

607 923 motionScout K, Schlüsselversion 174,60

607 928 motionScout K-T, Schlüsselversion mit Temperatursensor 174,60

607 925 motionScout K-R Schlüsselversion, Alarm-Reset Funktion 174,60

607 929 motionScout K-T-R, Schlüsselversion, Temperatursensor, Alarm-Reset Funktion 174,60



607 880



607 881



607 923

Dräger



607 509



607 512



607 515



607 520



607 525



607 532



607 533

Wärmebildkamera DRÄGER UCF

Einfache und effiziente Einhandbedienung, hohe Temperaturempfindlichkeit von 0,035 °C, digitale Temperaturanzeige von -40 bis +1000 °C, LCD-Display 3,5 Zoll (9 cm diagonal), automatische Anpassung der Anzeige an die Umgebungshelligkeit, Bildfrequenz 50 Hz, Lithium-Ionen Akku mit 4 Stunden Betriebsdauer, Schutzklasse IP 67, Standbildfunktion, Laserpointer, abnehmbarer Kamerafuß, USB 2.0 Schnittstelle zur Konfiguration und für die Übertragung der Wärmebilder zum PC. Zugelassen nach ATEX Zulassung Ex-Zone 1 (außer UCF 6000) & NFPA 1801:2010. Lieferumfang: Lithium-Ionen Akku, Ladeschale, Netzteil 230V, PC-Software-CD, USB-Kabel, Gebrauchs- & Bedienungsanleitung

607 509 UCF 9000 10.310,00

Besonderheiten: Auflösung 384 x 288 Pixel, 4-facher Digital-Zoom, Bild- und Ton-Speicher, 9 Anwendungsmodi: (Application Switch) – Standard, Feuer, Personen, Thermalscan Freiland, Gefahrgut, Thermalscan plus, Echtbild (CMOS-Videokamera), integrierte Video-Funktion, Sichtfeld 57° horizontal.

607 508 UCF 8000 8.555,00

Besonderheiten: Auflösung 384 x 288 Pixel, 2-facher Digital-Zoom, Bild- und Ton-Speicher, 4 Anwendungsmodi: (Application Switch) – Standard, Feuer, Personen, Thermalscan Freiland, integrierte Video-Funktion, Sichtfeld 57° horizontal.

607 507 UCF 7000 7.355,00

Besonderheiten: Auflösung 240x120 Pixel, 2-facher Digital-Zoom, Bild- und Ton-Speicher, 4 Anwendungsmodi: (Application Switch) – Standard, Feuer, Personen, Thermalscan Freiland, integrierte Video-Funktion, Sichtfeld 47° horizontal

607 506 UCF 6000 4.865,00

Besonderheiten: Auflösung 240x120 Pixel, 2-facher Digital-Zoom, Sichtfeld 47° horizontal, KEINE ATEX Zulassung

Zubehör

607 512 Lithium-Ionen Akku 348,00
für Dräger UCF® 6000/7000/8000 & 9000, ex-geschützt

607 515 Transportkoffer 232,00
für Dräger UCF® 6000/7000/8000 & 9000

607 520 Ladeschale 141,00
für UCF® 6000/7000/8000 & 9000 zum gleichzeitigen Laden der Kamera mit Akku und eines weiteren Akkus. Erforderliches Steckernetzteil (Art. 608 141) bitte separat bestellen.

607 525 KFZ-Einbauset 290,00
für UCF® 6000/7000/8000 & 9000, bestehend aus Halterung und Anschlusskabel 12-30 V, ohne Ladeschale. Die zum Betrieb erforderliche Ladeschale (Art. 607 520) muss entweder separat beschafft oder aus dem Lieferumfang der Wärmebildkamera genommen werden. Da die Ladeschale fest in der KFZ-Halterung montiert wird, steht sie anschließend anderweitig nicht mehr zur Verfügung.

607 531 Nackentragegurt 52,00
für UCF® 6000/7000/8000 & 9000

607 532 Seitentragegurt (ausziehbar) 69,50
für UCF® 6000/7000/8000 & 9000

607 533 Handsicherungsschleife 29,00
für UCF® 6000/7000/8000 & 9000

608 141 Steckernetzteil 230 V 85,00
für verschiedene Dräger Ladeschalen/-module, z. B. für Ladeschale UCF (Art. 607 520) & Gasmess X-am Serie (Art. 608 139)

Bewegungslosmelder -Bodyguard

Bodyguard®1000

Signal- und Warngerät mit hochempfindlichen Bewegungslossensor im robustem und wasserfestem Gehäuse, Schutzart IP 67, nach 25 s ohne eine Bewegung erfolgt ein Vorwarnton (86 – 102 dBA) und wenn nach weiteren 8 s keine Aufhebung des Warnzustandes erfolgt, löst ein akustischer Alarmton (102 – 112 dBA) und ein optisches Signal über die beiden LED-Leuchten aus. Es erfolgt eine interne Speicherung der Einsatzdaten, Auslesen der Daten über optionales RFID-Anschlussmodul und PC möglich. Temperaturüberwachung mit akustischem Alarm bei stark ansteigender Umgebungstemperatur oder Grenzwertüberschreitung. Automatischer Funktionstest beim Einschalten, Stromversorgung durch 2 Stück CR123 Lithium-Batterien (im Lieferumfang enthalten). Zugelassen nach DIN EN 137-2, ATEX, Maße (HxBxT) 100 x 70 x 40 mm, Gewicht 233 g (mit eingesetzten Batterien).



608 920

- 608 920 **Bodyguard® 1000 Taste / Schlüssel** 161,00
- 608 921 **Bodyguard® 1000 Taste** 161,00
- 608 922 **Bodyguard® 1000 Schlüssel** 161,00
- 608 925 **Bodyguard 1000/7000 PC-Schnittstelle** 431,00

mit Software zum Programmieren und Auslesen des Datenspeichers.

Bodyguard® 1500

Nach dem erstmaligen „Paaren“ per Funkverbindung ist ein Tx-Manometer eindeutig mit einem Bodyguard® 1500 verbunden. Sobald das Flaschenventil geöffnet wird, sendet das Tx-Manometer per Funk automatisch ein Aktivierungssignal an den dazugehörigen Bewegungslosmelder, bei einem Flaschendruck unter 56 bar gibt er ein Warnsignal und die Hintergrundbeleuchtung des Tx-Manometers beginnt zu blinken. Der Flaschendruck wird auch an ein optionales FPS® 7000 Head-Up-Display (HUD) übertragen. Bodyguard® 1500 verfügt über einen hochempfindlichen Bewegungslossensor im robustem und wasserfestem Gehäuse, Schutzart IP 67, nach 20 s ohne eine Bewegung erfolgt ein Vorwarnton (86 – 102 dBA) und wenn nach weiteren 8 s keine Aufhebung des Warnzustandes erfolgt ist, löst ein akustischer Alarmton (102 – 112 dBA) und ein optisches Signal über die beiden LED Leuchten aus. Es erfolgt eine interne Speicherung der Einsatzdaten, Auslesen der Daten über optionales RFID-Anschlussmodul und PC möglich. Temperaturüberwachung mit akustischem Alarm bei stark ansteigender Umgebungstemperatur oder wenn Grenzwerte überschritten werden. Automatischer Funktionstest beim Einschalten, Stromversorgung durch 2 CR123 Lithium-Batterien (im Lieferumfang enthalten). Zugelassen nach DIN EN 137-2, ATEX. Maße (HxBxT) 100 x 70 x 40 mm, Gewicht: 233 g (mit eingesetzten Batterien).



608 931



475 144

- 608 931 **Bodyguard® 1500 Taste/Schlüssel** 216,00
- 608 932 **Bodyguard® 1500 Taste** 216,00
- 475 144 **Tx-Manometer, Nachrüstung Pressluftatmer PSS** 287,00
Stromversorgung mit 2 Lithium-Batterien, HxBxT 160 x 75 x 60 mm, Gewicht 377 g.
- 475 145 **Aufrüstset - Komplettsset** 539,00
Tx-Manometer (Art. 475 144) und Bodyguard® 1500

Dräger



608 000



608 001



608 010



608 420



608 430

Gasspürpumpen

- 608 000 Gasspürpumpe accuro mit integriertem Röhrchenöffner** 299,00
- 608 001 Gasspürset accuro** 367,00
bestehend aus Gasspürpumpe accuro, Bereitschaftstasche, Röhrchenöffner Dräger TO 7000 und Ersatzteilset Dräger accuro.

Zubehör

- 608 004 Ersatzteilset für Gasspürpumpe accuro** 40,00
- 608 005 Verlängerungsschlauch 3 m inklusive Röhrchen- und Schlauchadapter im Koffer** 112,00
- 608 006 Verlängerungsschlauch 10 m inklusive Röhrchen- und Schlauchadapter** 142,00
- 608 007 Verlängerungsschlauch 15 m inklusive Röhrchen- und Schlauchadapter** 156,00
- 608 008 Bereitschaftstasche inklusive Trageriemen aus Kunstleder** 53,50

- 608 014 Adapter Simultantest-Set** 38,00
bestehend aus Schneidenhalter und Pumpenadapter
- 608 010 Simultantest-Set** 67,00

Leitsubstanzen nach vfdB 10/01 mit je 1 Prüfröhrchen Kohlenstoffmonoxid (CO), Blausäure (Cyanwasserstoff), Salzsäure (Chlorwasserstoff), Nitrose-Gase (Stickoxide) und Formaldehyd, OHNE Adapter Simultantest-Set

- 608 011 Simultantest-Set I (anorganische Brandgase II)** 55,50
mit je 1 Stück Prüfröhrchen Saure Gase (Salzsäure), Blausäure (Cyanwasserstoff), Kohlenstoffmonoxid, Basische Gase (Ammoniak) und Nitrose Gase (Stickstoffdioxid)

- 608 012 Simultantest-Set II (anorganische Brandgase II)** 55,50
mit je 1 Stück Prüfröhrchen Chlor, Phosgen, Phosphorwasserstoff, Schwefelwasserstoff und Schwefeldioxid

- 608 013 Simultantest Set III (organische Dämpfe)** 55,50
mit je 1 Prüfröhrchen Ketone (Aceton), Alkohole (Methanol), Aromaten (Toluol), aliphatische Kohlenwasserstoffe (n-Hexan) und chlorierte Kohlenwasserstoffe (Perchlorethylen)

Weitere Dräger Prüfröhrchen auf Anfrage

Eingasmess- und Warngeräte

PAC® 3500/5500 & 7000

Kleines, robustes, tragbares Eingasmess- und Warngerät, großes hintergrundbeleuchtetes Display, drehbarer Clip zur Befestigung an der PSA, Eventlogger für Ereignisse, welche über einen PC mit Datum und Uhrzeit ausgelesen werden können. Zulassung gemäß Richtlinie 94/9 EG (ATEX): I/II M 1/1 G EEx ia I/IIC T4, Stromversorgung durch Batterie, Batterielebensdauer mind. 2 Jahre bei 8 h Nutzung täglich, Maße (BxHxT) 84 x 64 x 20 mm, Gewicht 110 g.

PAC® 3500

Besonderheiten: Eventlogger für 60 Ereignisse, befristete Nutzungsdauer 2 Jahre, danach muss das Gerät entsorgt werden

- 608 420 PAC® 3500 CO (EU), 0 - 500 ppm** 228,00
voreingestellte Alarmschwellen (30 und 60 ppm)
- 608 421 PAC® 3500 CO (EU), 0 - 500 ppm** 228,00
mit Alarmschwellen nach Kundenvorgabe
- 608 422 PAC® 3500 H2S-LC (EU), 0 - 100 ppm** 228,00
voreingestellte Alarmschwellen(5 und 10 ppm)

PAC® 5500

Besonderheiten: unbefristete Nutzungsdauer, Eventlogger für 60 Ereignisse, einfacher Wechsel von Sensor, Batterie oder Filter, erfüllt die Fachempfehlung 04/2012 CO-Notfall vom 15.05.2012

- 608 430 PAC® 5500 CO (EU) 0-500 ppm** 345,00
voreingestellte Alarmschwellen (30 und 60 ppm)
- 608 431 PAC® 5500 CO (EU) 0-500 ppm** 345,00
mit Alarmschwellen nach Kundenvorgabe
- 608 432 PAC® 5500 H2S-LC (EU) 0-100 ppm** 345,00
voreingestellte Alarmschwellen (5 und 10 ppm)

PAC® 7000

Besonderheiten: unbefristete Nutzungsdauer, Anzeige von zeitlich gemittelter Konzentration (TWA), kurzfristiger Belastungsgrenze (STEL) und Laufzeit, einfacher Wechsel von Sensor, Batterie oder Filter, Eventlogger für 120 h bei 1 Datensatz/Min., Batterielebensdauer 5.500 h

| | | |
|----------------|---|---------------|
| 608 410 | PAC® 7000 CO, 0 - 1990 ppm | 453,00 |
| | voreingestellte Alarmschwellen (30 und 60 ppm) | |
| 608 409 | PAC® 7000 CO, 0 - 1990 ppm | 453,00 |
| | Alarmschwellen nach Kundenvorgabe | |
| 608 411 | PAC® 7000 H2S (EU), 0 - 200 ppm | 453,00 |
| | voreingestellte Alarmschwellen (10 und 20 ppm) | |
| 608 412 | PAC® 7000 O2 (EU), 0 - 25 Vol.-% | 453,00 |
| | voreingestellte Alarmschwellen (19 und 23 Vol.-%) | |
| 608 413 | DRÄGER PAC® 7000 CO2 (EU), 0 - 5 Vol.-% | 578,00 |
| | Alarmschwellen nach Kundenvorgabe | |

Zubehör

| | | |
|----------------|--|---------------|
| 608 398 | Ledertasche für PAC® 3500/5000/5500 & 7000 | 40,50 |
| | Maße [BxHxT] 70 x 88 x 26 mm, Gewicht 280 g. | |
| 608 394 | Ersatz-Lithium-Batterie für PAC® 3500/5500 & 7000 | 6,90 |
| 608 358 | Ersatzteilset Staub- und Wasserfilter für PAC® 3500/5500 & 7000 (4 Stück) | 9,90 |
| 608 359 | Ersatzteilset für PAC® 3500/5500 & 7000 | 7,70 |
| | bestehend aus Clip [Krokodil-Clip] mit Schraube, Gehäuseschrauben (4 Stück). | |
| 608 166 | XXS CO-Sensor, 0-2000 ppm | 193,00 |
| | für Dräger X-am® 2000/2500/5000/5600 & Pac 3500/5500 & 7000. | |
| 608 167 | XXS H2S-Sensor, 0-200 ppm | 193,00 |
| | für Dräger X-am® 5000/5600 & Pac 7000. | |
| 608 172 | XXS H2S-LC-Sensor, 0 - 100 ppm | 200,00 |
| | für Dräger X-am® 2000/2500/5000 & 5600 & Pac 3500/5500 & 7000. | |
| 608 165 | XXS O2-Sensor, 0-25 Vol% | 193,00 |
| | für Dräger X-am® 2000/2500/5000/5600 & Pac 3500/5500 & 7000. | |



608 410



608 398



608 255



608 121



608 137



608 366



608 368

Mehrgasmessgeräte

X-am® 2500

Kleines, leichtes, tragbares Mess- und Warngerät zur Überwachung von brennbaren Gas- oder Dampf-/Luftgemischen und toxischen Gasen. Messung von bis zu 4 Gasen gleichzeitig, staub- und spritzwassergeschützt, Schutzart IP 67. Akustischer, optischer und Vibrationsalarm bei Überschreiten der Alarmschwellen. Gaseintritt von der Seite und oben, Datenspeicher, Infrarotschnittstelle zur Übertragung der Daten auf einen PC. In Verbindung mit der optionalen Software Gas Vision umfangreiche Möglichkeiten zur Auswertung und Konfiguration. Zulassung gemäß 94/9EG (ATEX): I M1 Ex ia I Ma, II 1G Ex ia IIC T3 Ga, I M2 Ex d ia I Mb, II 2G Ex d ia IIC T4/T3 Gb, Lieferumfang: ohne Versorgungseinheit, Gewicht 220 g, Maße (BxHxT) 48 x 130 x 44 mm.

Das X-am® 2500 (ausgenommen X-am® 2500 „FLEX“ Art. 608 255) hat festverbaute Sensoren, welche nachträglich NUR gegen den selben Sensor ausgetauscht, ABER nicht verändert (getauscht) werden können.

| | | |
|---------|---|---------------|
| 608 250 | X-am® 2500 Ex | 485,00 |
| 608 251 | X-am® 2500 Ex O₂ | 559,00 |
| 608 252 | X-am® 2500 Ex O₂ CO | 599,00 |
| 608 253 | X-am® 2500 Ex O₂ CO H₂S-LC | 699,00 |
| 608 254 | X-am® 2500 Ex O₂ H₂S-LC | 599,00 |

| | | |
|---------|--------------------------------------|---------------|
| 608 255 | X-am® 2500 „FLEX“ (Baukasten) | 745,00 |
|---------|--------------------------------------|---------------|

Vorkonfigurierte Sensorkombination: EX, O₂, CO, H₂S-LC Sensoren. Andere Sensorenkombination auf Anfrage.

| | | |
|---------|--|---------------|
| 608 121 | X-am® 5000 Grundgerät (Baukasten) | 465,00 |
|---------|--|---------------|

Kleines, leichtes, tragbares Mess- und Warngerät zur Überwachung von brennbaren Gas- oder Dampf-/Luftgemischen und toxischen Gasen. Kann mit maximal einem katalytischen Ex-Sensor und 3 elektrochemischen Sensoren ausgestattet werden. Zusammen mit dem elektrochemischen Doppelsensor CO/H₂S ist die gleichzeitige Messung von bis zu 5 Gasen möglich. Staub- und spritzwassergeschützt, Schutzart IP 67. Akustischer, optischer und Vibrationsalarm bei Überschreiten der Alarmschwellen. Gaseintritt von der Seite und oben, Datenspeicher, Infrarotschnittstelle zur Übertragung der Daten auf einen PC. In Verbindung mit der optionalen Software Gas Vision umfangreiche Möglichkeiten zur Auswertung und Konfiguration. Zulassung gemäß 94/9EG (ATEX): I M1 Ex ia I Ma, II 1G Ex ia IIC T3 Ga, I M2 Ex d ia I Mb, II 2G Ex d ia IIC T4/T3 Gb, Lieferung ohne Versorgungseinheit, ohne Sensoren, Gewicht 220 g, Maße (BxHxT) 48 x 130 x 44 mm. Ein komplettes Gerät setzt sich zusammen aus:

- X-am® 5000 Grundgerät (Baukasten)
- Versorgungseinheit
- Sensoren

Versorgungseinheiten für X-am® 2000 / 5000 & 5600

| | | |
|---------|---|---------------|
| 608 133 | Alkali-Versorgungseinheit T3/T4 | 39,00 |
| | (ohne Alkali-Batterien) | |
| 608 134 | Alkali-Batterien T4 (2 Stück) | 4,50 |
| 608 136 | NiMH-Versorgungseinheit T4 (Akku) | 106,00 |
| 608 137 | Akku- und Ladetechnik Set | 145,00 |
| | bestehend aus NiMH-Akku T4 (Art. 608 136), Lademodul (608 139), Steckernetzteil (608 144) für 1 Lademodul | |
| 608 139 | Lademodul | 65,00 |
| | Lademodule X-am Serie | |
| 608 144 | Steckernetzteil 230 V für max. 2 Lademodule | 64,50 |
| 608 143 | Steckernetzteil 230 V für max. 5 Lademodule | 85,00 |
| 608 142 | Steckernetzteil 230 V für max. 20 Lademodule oder max. 8 Lademodule X-am 7000 | 256,00 |

| | | |
|---------|--|--------------|
| 608 366 | Kfz-Einbauhalterung für 1 Lademodul (Art. 608 139) | 52,00 |
| 608 368 | Kfz-Anschlussleitung 12 V/24 V für Kfz-Einbauhalterung (Art. 608 366) | 51,00 |

Dräger

| | | |
|---------|---|--------|
| 608 367 | Ersatzgurt für Kfz-Einbauhalterung (Art. 608 366) Sensoren für X-am® 2000 / 5000 & 5600 und Pac 3500/5500 & 7000 | 21,00 |
| 608 165 | XXS O₂-Sensor, 0-25 Vol% für Dräger X-am® 2000/2500/5000/5600, Pac 3500/5500 & 7000 | 193,00 |
| 608 166 | XXS CO-Sensor, 0-2000 ppm für Dräger X-am® 2000/2500/5000/5600, Pac 3500/5500 & 7000 | 193,00 |
| 608 167 | XXS H₂S-Sensor, 0-200 ppm für Dräger X-am® 5000/5600 & Pac 7000. | 193,00 |
| 608 168 | XXS NH₃-Sensor, 0-300 ppm für Dräger X-am® 5000/5600 & Pac 7000. | 333,00 |
| 608 169 | XXS Cl₂-Sensor, 0-20ppm für Dräger X-am® 5000/5600 & Pac 7000. | 333,00 |
| 608 170 | XXS HCN-Sensor, 0-50 ppm für Dräger X-am® 5000/5600 & Pac 7000. | 333,00 |
| 608 172 | XXS H₂S-LC-Sensor, 0 - 100 ppm für Dräger X-am® 2000/2500/5000 & 5600, Pac 3500/5500 & 7000. | 200,00 |

Weiteres Zubehör

| | | |
|---------|--|--------|
| 608 397 | Leder-Tragetasche für Dräger X-am® | 46,00 |
| 608 128 | Externe Pumpe für Dräger X-am® 1000/2000/2500/5000 & 5600, ATEX-Zulassung | 265,00 |
| 608 129 | CSE Koffer-Set externe Pumpe mit Tragegurt (Art. 83 19400) und 2 Stück AA-Batterien, 3 m Viton-Schlauch im Kof- fer, Maße 328 x 245 x 120 mm. | 350,00 |
| 608 328 | X-am® Set Schwimmersonde bestehend aus Schwimmersonde mit 5 m Viton- Schlauch, Staub- und Wasserfilter, H ₂ S-beständig | 122,00 |
| 608 332 | Teleskopsonde 100 mit Schlauch Adapter und Reduzierstück für X-am® Serie, MULTIWARN II, Pac Ex 2, X-am und für weitere Messgeräte. | 144,00 |
| 608 333 | Teleskopsonde - teleskopartig zusammensteckbar | 104,00 |
| 608 334 | Schwimmersonde mit 10 m Gummischlauch | 113,00 |
| 608 335 | Schwimmersonde H₂S-beständig, ohne Schlauch | 51,00 |
| 608 336 | Schlauch für Schwimmersonde Meterware, schwarz, antistatisch, elektrisch leitfä- hig, nicht für H ₂ S geeignet, Preis pro Meter | 8,90 |
| 608 337 | Vitonschlauch Meterware, schwarz, lösungsmittelbeständig für H ₂ S geeignet, Preis pro Meter | 26,50 |
| 608 338 | Dräger GasVision 7 PC-Software passend für die Geräte X-am 1700/2000, X-am 3000, X-am 5000/5600, X-am 7000, Multi-PID 2, Pac 3500/5500/7000, Multiwarn II, MiniWarn und Pac III, alle Messwerte und wich- tige Zusatzinformationen werden aus den Messge- räten ausgelesen und im Programm verständlich angezeigt. Die Daten lassen sich in grafischer und tabellarischer Form auswerten und auch in an- dere Anwendungen (z. B. Excel) übertragen, ohne Schnittstellenkabel. | 245,00 |



608 128



608 332



608 333

Dräger



608 120



608 130



608 140

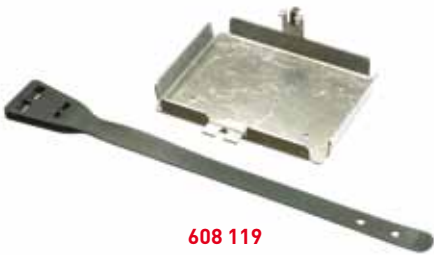

608 119



608 160

Mehrgasmessgeräte

X-am 7000

Kompaktes, tragbares Messgerät für die gleichzeitige und kontinuierliche Messung von 1 bis 5 toxischen, brennbaren Gasen und Dämpfen. Das Gerät kann mit 3 elektrochemischen und mit 2 katalytischen- oder Infrarot- oder PID-Sensoren bestückt werden. Durch eine hohe Anzahl an Sensoren ist eine flexible und individuelle Anpassung an örtliche Gegebenheiten gewährleistet.

Lieferumfang: Kalibrieradapter und Tragegestell (ohne Brustgurt) mit Schultergurt, Staub- und Wasserfilter und Gummi-Gehäuseschutz

| | | |
|----------------|---|-----------------|
| 608 120 | X-am 7000 Grundgerät | 1.080,00 |
| | ohne Versorgungseinheit, ohne Sensoren, ohne Datenspeicher und ohne interne Pumpe | |
| 608 125 | Interne Pumpe | 274,00 |
| | (als Option zum Einbau) inklusive Pumpenadapter | |
| 608 126 | Datenspeicher (als Option zum Einbau ab Werk) | 290,00 |

Versorgungseinheiten

| | | |
|----------------|--|---------------|
| 608 130 | Akku NiMH 4,8 V / 3 Ah | 216,00 |
| 608 131 | Akku NiMH 4,8 V / 6 Ah | 277,00 |
| 608 132 | Alkali-Versorgungseinheit (ohne Alkali-Batterien) | 257,00 |
| 608 147 | Alkali-Batterien (4 Stück) Baby-Zelle T4 | 19,00 |

Ladegeräte

| | | |
|----------------|---|---------------|
| 608 140 | Lademodul (ohne Steckernetzteil) | 114,00 |
| 608 141 | Steckernetzteil 230 V | 85,00 |
| | für verschiedene Dräger Ladeschalen /-module | |
| 608 116 | Steckernetzteil 230 V | 256,00 |
| | für max. 20 Lademodule X-am 5000 oder max. 8 Lademodule X-am 7000 | |
| 608 365 | Kfz-Anschlussleitung 12/24 V (Zigarettenanzünder) | 28,00 |
| 608 119 | Kfz-Einbauhalterung | 56,50 |
| | für ein Lademodul (Art. 608 140) | |

Zubehör

| | | |
|----------------|--|--------------|
| 608 150 | Nylon-Tragetasche | 56,50 |
| 608 151 | Leder-Tragetasche | 86,50 |
| 608 156 | Tragegestell (Tragegurt mit Platte) | 36,00 |
| 608 152 | Bauchgurt für Tragegestell (Art. 608 156) | 31,00 |
| 608 155 | Gummi-Gehäuseschutz | 61,50 |

Sensoren

| | | |
|----------------|---|---------------|
| 608 160 | Smart IR Ex-Sensor | 675,00 |
| | 0-100 %UEG, 0-100 Vol% CH4 | |
| 608 161 | Smart IR CO2-Sensor | 675,00 |
| | Meßbereich: 0 bis 5 Vol.% | |
| 608 162 | Smart IR CO2 HC-Sensor 0-100 Vol.% | 800,00 |
| 608 157 | Smart CatEx (HC PR)-Sensor | 340,00 |
| | 0-100 % UEG, 0-100 Vol.-%CH4, Standardjustierung: Methan | |
| 608 158 | Smart CatEx (PR)-Sensor 0-100 Vol% UEG | 260,00 |
| 608 301 | XS EC - CO-Sensor | 302,00 |
| | 0 - 2000 ppm, für Dräger X-am 7000, MiniWarn, Pac III S/E | |
| 608 302 | XS EC - H2S 100 | 302,00 |
| | 0 - 100 ppm für Dräger X-am 7000, MiniWarn, Pac III S/E | |
| 608 303 | XS EC - H2S HC-Sensor | 469,00 |
| | 0 - 1000 ppm für Dräger X-am 7000, MiniWarn, Pac III S/E | |
| 608 304 | XS EC - O2 LS-Sensor | 302,00 |
| | 0 - 25 Vol.% für Dräger X-am 7000, MiniWarn, Pac III S/E | |
| 608 305 | XS EC - NH3-Sensor | 518,00 |
| | 0 - 300 ppm für Dräger X-am 7000, MiniWarn, Pac III S/E | |
| 608 306 | XS EC - HCN-Sensor | 518,00 |
| | 0 - 50 ppm für Dräger X-am 7000, MiniWarn, Pac III S/E | |
| 608 307 | XS EC - Cl2-Sensor | 518,00 |
| | 0 - 20 ppm für Dräger X-am 7000, MiniWarn, PAC III S/E | |

Bump Test Station X-am®

Mobiles Testgerät zur Überprüfung von X-am® 2000/2500/5000 & 5600 auf Einsatztauglichkeit: Erkennen von blockierten Gaswegen (Verstopfter Staub- und Wasserfilter), Überprüfung von Sensorjustage und Alarmen, sowie korrekter Einstellung der Alarmschwellen. Die Ergebnisse des Bump Test werden im Event- und Datalogger des Gerätes abgespeichert. Lieferung: ohne Prüfgasflasche, Gewicht 2,1 kg, Maße (BxHxT) 540 x 190 x 240 mm

- | | | |
|---------|---|--------|
| 608 175 | Bump Test Station ohne Prüfgasflasche | 512,00 |
| 608 176 | Bump Test Station komplett mit 1 Prüfgasflasche 58 l zur Auswahl (im Auftrag mit anzugeben) | 676,00 |

Prüfgasflaschen (Einwegflaschen) X-am® 2000/2500/5000 & 5600

- | | | |
|---------|--|--------|
| 608 180 | Prüfgasflasche 58 l 15 ppm H ₂ S, 50 ppm CO, 2,5 Vol.% CH ₄ , 18 Vol.% O ₂ | 315,00 |
| 608 181 | Prüfgasflasche 58 l 15 ppm H ₂ S, 50 ppm CO, 2,0 Vol.% CO ₂ , 18 Vol.% O ₂ , 0,45 Vol.% n-C ₅ H ₁₂ | 315,00 |
| 608 182 | Prüfgasflasche 58 l 2,5 Vol.% CH ₄ (Ex), 50 ppm CO ₂ , 0 Vol.% CO ₂ , 18 Vol.% O ₂ | 315,00 |
| 608 183 | Prüfgasflasche 58 l 0,9 Vol.% C ₃ H ₈ , Rest/Balance Luft | 208,00 |
| 608 188 | Prüfgasflasche 58 l 2 Vol.% CO ₂ , 15 ppm H ₂ S, 50 ppm CO, 2,5 Vol.% CH ₄ , 18 Vol.% O ₂ in N ₂ | 315,00 |

Bump Test Station Pac

Mobiles Testgerät zur Überprüfung von Pac 3500/5000 & 7000 auf Einsatztauglichkeit: Erkennen von blockierten Gaswegen (Verstopfter Staub- und Wasserfilter), Überprüfung von Sensorjustage und Alarmen, sowie korrekter Einstellung der Alarmschwellen. Die Ergebnisse des Bump Test werden im Event- und Datalogger des Gerätes abgespeichert. Gewicht 2,1 kg ohne Flasche, 3,2 kg mit Flasche, Maße (BxHxT) 540 x 190 x 240 mm.

- | | | |
|---------|---|--------|
| 608 178 | Bump Test Station ohne Prüfgasflasche | 504,00 |
| 608 177 | Bump Test Station komplett mit 1 Prüfgasflasche 58 l zur Auswahl (im Auftrag mit anzugeben) | 564,00 |

Prüfgasflaschen (Einwegflaschen) PAC 3500/5000 & 7000

- | | | |
|---------|---|--------|
| 608 185 | Prüfgasflasche 60 l , 50 ppm CO/Luft | 208,00 |
| 608 186 | Prüfgasflasche 58 l , 20 ppm H ₂ S/N ₂ | 208,00 |
| 608 187 | Prüfgasflasche 58 l , 18 Vol.-% O ₂ /N ₂ | 208,00 |
- Weitere Prüfgasflaschen auf Anfrage.

Weiteres Zubehör für Bump Test Station

- | | | |
|---------|--|--------|
| 608 179 | Kalibrieradapter für Pac 3500/5500 & 7000 | 34,00 |
| 608 196 | Regulierventil 0,5 LPM für Prüfgasflaschen Regulierventil mit 0,5 l/Min. Durchfluss, passend für die 34/58 l (Alu) und 103 l (Stahl) Einwegflaschen, Eingangsdruck max. 70 bar, Gewicht 260 g. | 174,00 |

Dräger X-dock®

Skalierbare Test, Kalibrier- und Konfigurierstation zum schnellen, sicheren Funktionstest von tragbaren Messgeräten Dräger X-am® 1000/2000/2500/5000 & 5600 und PAC® 3500/5500/7000, Erstellen von Reports und Kalibrierzertifikaten, Verwaltung der tragbaren Messgeräte auch ohne PC, Bedienung über Touchscreen, drei konfigurierbare Testroutinen, automatische Dichtigkeitstests, automatische Tests der Alarmelemente, 3 Anschlüsse für Prüfgasflaschen, 1 für Druck- bzw. Frischluft, auswechselbare Dichtungskassette, Kfz-Betrieb 12 V möglich, USB-Anschluss, Netzwerkanschluss. An ein X-dock® Master können bis zu 10 X-dock® Module gleichzeitig angeschlossen und somit die Gasmessgeräte parallel, aber auch unabhängig voneinander getestet werden. Für ein System wird benötigt: mind. je 1 Stück X-dock® Master, X-dock® Modul, Steckernetzteil, Prüfgas.

- | | | |
|---------|--|----------|
| 608 480 | X-dock® 5300 X-am 125 Set - nicht erweiterbar | 1.986,00 |
| 608 481 | X-dock® 5300 Pac Set - nicht erweiterbar | 1.986,00 |
| 608 483 | X-dock Master 6300 | 1.565,00 |
| 608 486 | X-dock® Modul X-am 125 | 805,00 |
| 608 487 | X-dock® Modul Pac | 805,00 |
| 608 490 | Steckernetzteil 230 V für max. 3 X-dock® Module | 81,00 |
| 608 491 | Steckernetzteil 230V für max. 10 X-dock® Module | 147,00 |



608 176



608 177



608 480



608 481



607 600



607 600 ANEMO-Windmesser aus Kunststoff **231,00**

Schalenkreuz und Handgriff aus hochwertigem thermoplastischem Werkstoff. Mit leicht einrastender durchsichtiger Schutzkappe. Schalenkreuz geschraubt und damit auswechselbar. Auch zur Befestigung auf einem Stativ. 4 Skalenbereiche: m/s, km/h, knots und Beaufort-Skala. Messbereich bis Windstärke 12, Gewicht ca. 400 g.

607 630 Kompass **56,00**

Fluidgedämpfte Nadel, Dosenring mit Grad, Gehäuse mit 11 cm langer Visierlinie und untenliegendem Spiegel, saphirgelagerte Nadel. Nachleuchtende Anzeige.

607 640 Digital-Kurzzeitmesser **15,00**

Timer bis zu 90 min. / 59 s, Alarmsignal bis 60 s.

Digital-pH-Messgerät für Wasseranalyse

Tragbares Analysegerät, mit Batterieversorgung für die Abwasserbehandlung, Routinemessung vor Ort und überall dort, wo präzise Messergebnisse benötigt werden. Dieses bewährte Kombimesegerät ist besonders anwenderfreundlich, d. h. mit nur einem Gerät kann pH-, Temperatur- und Leitfähigkeit gemessen werden! Hohe Präzision und Zuverlässigkeit: verdrehgeschützte, gasdicht gekapselte Potentiometer für Nullpunkt und Steilheit. Feuchtigkeitsgeschützte, versiegelte Leiterplatte, Messbereichwahlschalter mit vergoldeten Kontakten usw., d. h. es werden nur hochwertige Teile verwendet. Große, ruhige LCD-Anzeige, lange Lebensdauer, sehr einfache Handhabung, sowie robuste Geräteausführung.



607 610

607 610 Digital pH-Messgerät GPH-114 **83,00**

ph-Meter komplett betriebsfertig inkl. pH-Elektrode Typ GE 114 und Batterie 9 V, Messbereich 0,00 bis 14,00 pH mit Standard pH-Elektrode GE 114, Auflösung 0,01 pH, Anzeige 3 1/2 stellige, ca. 13 mm hohe LCD-Anzeige, Maße (LxBxH) 119 x 69 x 33 mm, Gewicht ca. 210 g (inkl. Batterie und Elektrode GE 114).

607 614 Arbeits- und Kalibrierset GAK 1400 **26,60**

- bestehend aus:
- je 5x Pufferkapseln GPH4.0, GPH7.0 und GPH10-0
 - 3x 100 ml-Plastikflasche GPF100
 - 1x 3 mol KCL-Elektrolyt KCL3M
 - 1x Pepsin-Reinigungslösung GRL100

Falls keine Pufferlösungen vorhanden sind, ist das GAK1400 eine empfehlenswerte Standardausstattung.



607 614

Heumesssonden

Die Messsonden sind DLG-anerkannt und tausendfach bewährt bei: Landwirtschaft, Feuerwehr und Heuwehreinsatz, Getreidesilos etc. Messbereich -50 bis +150 °C.

607 680 Heumesssonde HayTemp 285 290,10

Heutemperatur-Messgerät mit digitaler Temperaturanzeige, Genauigkeit 0,1 °C, Überwachung einstellbarer Temperaturgrenzen durch akustische Alarmfunktion, Speicherung des niedrigsten und höchsten Messwerts, zuschaltbare Hintergrundbeleuchtung, Stromversorgung durch 9-V-Blockbatterie, BNC-Anschluss, Betriebsdauer ca. 1500 h bei abgeschalteter Beleuchtung, Batteriewechselanzeige. Fiberglassonde, Länge 4 m, Durchmesser ca. 10 mm, 1 Messpunkt in der Sondenspitze, Messbereich von -50 °C bis +150 °C, abschraubbare zweischneidige Spitze mit integriertem Temperatursensor. Lieferumfang: Anzeigegerät GMH-285-BNC, Fiberglasrohr, Sondenspitze Pt 1000, BNC-Kabel (1,5 m), Batterie, Betriebsanleitung.



607 680

Ersatzteile für Heumesssonde HayTemp 285

- 607 682 Alarm-Thermometer mit BNC-Buchse 87,20
- 607 683 Fiberglasrohr 4m, ohne Fühler und ohne Spitze 98,40
- 607 684 Sondenspitze 81,70
mit integriertem Temperatursensor
- 607 685 Anschlusskabel BNC/BNC 1,5 m lang 16,50



607 650 Heumesssonde 7903 125,00

zerlegbare Temperatur Einstoßsonde mit Glasthermometer, Thermometer Messbereich: 0 +100 °C, Auflösung: 1°C, Genauigkeit: +- 1°C. Die Temperaturmessung ist mit 1, 2 oder 3 m Messrohlänge möglich. Lieferumfang: T-Holzhandgriff, Einstoßsonde, bestehend aus 1 VA-Messrohr mit Glasthermometer, Schneidspitze und 2 VA-Verlängerungsrohre, je 1 m lang, Bereitschaftstasche.



607 650

Ersatzteile für Heumesssonde 7930

- 607 652 Verlängerungsrohr 1m 23,00
- 607 653 Ersatz-Schneidspitze 24,00
- 607 651 Ersatzthermometer 28,00
in Plexischutzrohr mit Andruckfedern.

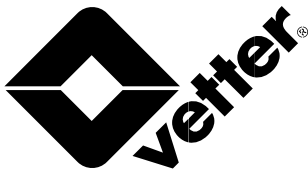

630 010 - 630 046



630 105



630 110



VETTER Rohr- und Kanaldichtkissen 1,5 bar

aus mehrschichtigem Material mit Nylongewebe, äußerst dehnfähig, formstabil, zylindrische Form, Materialstärke 6 mm, innenliegende Eckkantenverstärkungen, Schnellschlusskupplung. Der zulässige Betriebsüberdruck beträgt 1,5 bar. Der max. Gegendruck beträgt 0,5 bar = 5 m WS.

| Typ | Ausführung | Gewicht kg | |
|---------|---|------------|----------|
| 630 005 | RDK 7/15 für ø 75 - 150 mm | 0,50 | 229,00 |
| 630 010 | RDK 10/20 für ø 100 - 200 mm | 1,20 | 269,00 |
| 630 020 | RDK 20/40 für ø 200 - 400 mm | 3,10 | 499,00 |
| 630 030 | RDK 30/60 für ø 300 - 600 mm | 7,00 | 699,00 |
| 630 035 | RDK 50/100 für ø 500 - 1000 mm | 17,00 | 1.649,00 |
| 630 046 | RDK 80/140 mit PE Innenkern für ø 800 - 1400 mm | 48,00 | 3.789,00 |

**Prüf- und Bypass-Kissen auf Anfrage
Basis-Dichtkissen auf Anfrage**

630 050 VETTER Leckdichtkissen Typ LD 50/30 W 1.069,00

1,5 bar, aus mehrschichtigem Material mit Nylongewebe und Stahleinlagen, Oberseite dehnungsarm, Unterseite dehnungsfähiges Material, ölbeständig, 2 cm flach, Stahl-Randverstärkung mit 4 beweglichen Wirbelösen. Größe: 670 x 300 mm, Dichtfläche 500 x 300 mm, Inhalt 7 l, zulässiger Betriebsüberdruck 1,5 bar, Gewicht 7,00 kg.

630 051 VETTER Leckdichtkissen Typ LD 50/30 S 779,00

1,5 bar, mit Spannschlitzen, ohne Wirbelösen, somit keine Gefahr der Funkenbildung im Leckbereich. Größe: 615 x 300 mm, Gewicht 4,30 kg.

630 072 Ansatzgurt, 5 m lang, 50 mm breit, blau 49,00
Gewicht ca. 1,00 kg

630 073 Ansatzgurt, 5 m lang, 50 mm breit, orange 49,00
Gewicht ca. 1,00 kg

630 074 Ratschengurt, 2 m lang, 50 mm breit, blau 96,00
Gewicht ca. 2,60 kg

630 075 Ratschengurt, 2 m lang, 50 mm breit, orange 96,00
Gewicht ca. 2,60 kg

630 071 Spann- und Verlängerungsgurte 94,00
10 m orange mit Ratsche, für Art. 630 051, Gewicht ca. 2,30 kg.

630 091 Spann- und Verlängerungsgurte 94,00
10 m blau mit Ratsche, für Art. 630 051, Gewicht ca. 2,30 kg.

630 103 Säureschutzhülle S aus beschichtetem Gewebe 199,00
mit Ventilschutz, für das Leckdichtkissen LD 50/30 S beim Einsatz gegen aggressive Flüssigkeiten. Maße [LxB] 800 x 470 mm, Gewicht ca. 600 g.

630 102 Dichtungsplatte, heizölbeständig, CR, 54,00
Größe: 600 x 300 x 30 mm, Gewicht ca. 950 g

630 104 Dichtungsplatte, heizölbeständig, CR, 65,00
Größe: 1000 x 300 x 30 mm, Gewicht ca. 1,70 kg

630 105 VETTER Leckbandage Typ LB 5 - 20, 649,00
1,5 bar, aus flexiblem Material mit Nylongewebe, ölbeständig, weitgehend säurebeständig, extrem flach und daher auch bei sehr engen Zwischenräumen einsetzbar, mit Schnellschlusskupplung, Spanngurte mit Ratschen; für Rohre mit Durchmessern von 50 - 200 mm, Größe: 980 x 210 mm, Nenninhalt 8 l, Gewicht 2,30 kg.

630 110 VETTER Leckbandage Typ LB 20 - 48 BS, 769,00
1,5 bar, Ausführung wie Typ LB 5 - 20, jedoch für Rohre mit Durchmesser von 200 - 480 mm, Größe: 1770 x 210 mm, Nenninhalt 16 l, Gewicht 4,00 kg.

(CR = Neoprene)

Mehr Informationen zu Vetter-Produkten finden Sie unter: www.vetter.de

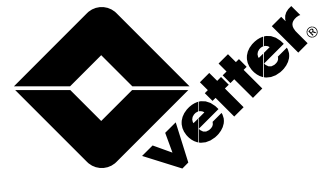

- 720 050 Druckluft-Druckminderer 200/300 bar** 222,00
ISO 2503, Handanschluss, selbstdichtend, vereisungsfrei, mit Sicherheitsventil, 2 Manometer mit Schutzkappen, Absperrventil und 2 m Druckluftschlauch, Gewicht 2,10 kg.
- 630 201 Einzelsteuerorgan, 1,5 bar** 169,00
Fittingbauweise zum Anschluss eines Dichtkissens bzw. einer Leckbandage, Gewicht ca. 1,05 kg.
- 630 211 Doppelsteuerorgan, 1,5 bar** 259,00
Fittingbauweise zum Anschluss von zwei Dichtkissen. Gewicht ca. 2,28 kg.
- 630 220 Füllschlauch 1,5 bar, 10 m, blau, DN 12** 74,00
mit Schnellschlusskupplung und Stecknippel, Entlüftungsnippel und Kette. Gewicht ca. 1,54 kg.
- 630 230 Hand-Luftpumpe 1,5 bar** 113,00
mit Manometer und Anschlussschlauch, Leistung ca. 520 cm³ pro Hub, Gewicht ca. 2,50 kg.
- 630 235 Fuß-Luftpumpe 1,5 bar** 129,00
mit Doppelzylinder, Manometer und Anschlussschlauch, Leistung ca. 420 cm³ pro Hub, Gewicht ca. 2,15 kg.



720 050



630 211



630 220

Leck-Drainkissen

Mit diesen Kissen wird das Leck abgedichtet und gleichzeitig kann der Behälter unter Kontrolle entleert werden.

- 630 330 Satz Leck-Drainkissen, Typ DLD 50/20** 2.399,00
bestehend aus: 1 Leck-Drainkissen DLD 50/30 1,5 bar, Größe 620 x 300 x 60 mm, Dichtfläche 500 x 300 mm, 1 Fußluftpumpe mit Sicherheitsventil 1,5 bar, 1 Füllschlauch 10 m blau, je 2 Spann- und Verlängerungsgurte orange und blau 10 m mit Ratsche, 1 Absperrorgan D Edelstahl, 1 Säure-Ablaufschlauch 5 m mit D-Saugkupplung V4A, 1 Transportkoffer 800 x 600 x 220 mm, Gewicht ca. 25,30 kg.

Mehr Informationen zu Vetter-Produkten finden Sie unter www.vetter.de



630 230

630 235



630 330



634 105



634 151



634 150



634 250

Weber-Leckdichtbandagen 1,5 bar

Bei Gefahrgutunfällen zum Abdichten von Röhren. Sehr flache Bauform, 10 mm Dicke. Verschiedene Baugrößen lieferbar.

- 634 113 **Leckdichtbandage LDB 125 x 250, 1,5 bar** **325,00**
Abdichtungsdurchmesser 50 - 80 mm, Größe 125 x 250 mm, Dicke 10 mm, Gewicht 2,10 kg.
- 634 112 **Leckdichtbandage LDB 125 x 980, 1,5 bar** **433,00**
Abdichtungsdurchmesser 50 - 200 mm, Größe 125 x 980 mm, Dicke 10 mm, Gewicht 3,50 kg.
- 634 105 **Leckdichtbandage LDB 210 x 980, 1,5 bar** **539,00**
Abdichtungsdurchmesser 50 - 200 mm, Größe 210 x 980 mm, Dicke 10 mm, Gewicht 3,90 kg.
- 634 110 **Leckdichtbandage LDB 210 x 1700, 1,5 bar** **659,00**
Abdichtungsdurchmesser 200 - 450 mm, Größe 210 x 1700 mm, Dicke 10 mm, Gewicht 6,70 kg.
- 634 115 **Leckdichtbandage LDB 250 x 800, 1,5 bar** **509,00**
Abdichtungsdurchmesser 50 - 180 mm, Größe 250 x 800 mm, Dicke 10 mm, Gewicht 4,30 kg.
- 634 116 **Leckdichtbandage LDB 450 x 650, 1,5 bar** **799,00**
Abdichtungsdurchmesser 50 - 150 mm, Größe 450 x 650 mm, Dicke 10 mm, Gewicht 5,5 kg.
- 634 117 **Leckdichtbandage LDB 450 x 1300, 1,5 bar** **1.122,00**
Abdichtungsdurchmesser 150 - 300 mm, Größe 450 x 1300 mm, Dicke 10 mm, Gewicht 9,10 kg.
- 634 114 **Leckdichtbandage LDB 450 x 1700, 1,5 bar** **1.549,00**
Abdichtungsdurchmesser 200 - 450 mm, Größe 450 x 1700 mm, Dicke 10 mm, Gewicht 11,10 kg.

Zubehör für Leckdichtbandagen 1,5 bar

- 720 595 **Druckminderer 200/300 bar** **184,00**
mit 2 m Anschlusschlauch, Gewicht 1,80 kg.
- 720 599 **Verbindungsschlauch 5 m, gelb** **36,00**
zwischen Druckminderer und Steuerorgan, Gewicht 0,80 kg.
- 722 744 **Fußluftpumpe 1,5 bar** **130,00**
mit Sicherheitsventil, Anschlusschlauch 2 m, Gewicht 2,5 kg.
- 722 746 **Einzel-Steuerorgan 1,5 bar** **133,00**
Sicherheitsventil, Fitting-Bauweise, Gewicht 0,90 kg.
- 634 222 **Füllschlauch 1,5 bar, 5 m, blau** **50,00**
mit Entlüftungsstecker, Gewicht 0,80 kg.
- 634 220 **Füllschlauch 1,5 bar, 10 m, blau** **60,00**
mit Entlüftungsstecker, Gewicht 1,20 kg.

Weber-Leckdichtkissen 1,5 bar

Bei Gefahrgutunfällen zum Abdichten größerer Fässer oder Behälter.

- 634 151 **Satz LD 45 x 23 Leckdichtkissen mit Spannschlitten 1,5 bar** **1450,00**
bestehend aus: je 1x Leckdichtkissen 45 x 23 cm, Fußluftpumpe mit Sicherheitsventil, Füllschlauch 10 m blau, Dichtplatte CR 1000 x 300 x 30 mm, Säureschutzhülle für LD 45/23 und je 2 x Spanngurt mit Ratsche 10 m orange und gelb und 2 x Dichtplatte CR 600 x 300 x 30 mm
- 634 150 **Satz LDS 45 x 23 Leckdichtkissen mit Wirbelösen 1,5 bar** **1.820,00**
bestehend aus: je 1x Leckdichtkissen LD 45 x 23 cm, Fußluftpumpe 1,5 bar, Füllschlauch 10 m blau mit Entlüftungsstecker, 2 Ratschengurte 2 m orange und gelb, 2 Ansatzgurte 5 m orange und gelb, 2 Spanngurte mit Ratsche 10 m orange und gelb, Säureschutzhülle PVC gelb für LDS 45 x 23, Dichtplatte CR 1000 x 300 x 30 mm und 2 x Dichtplatte CR 600 x 300 x 30 mm.
- 634 250 **Satz Mini-Leckdichtkissen 1,5 bar** **1370,00**
bestehend aus Mini-Leckdichtkissen LD 10 x 10 cm, LD 18 x 18 cm, LD 25 x 25 cm, Fußluftpumpe 1,5 bar mit Sicherheitsventil, 2 Spanngurte 1,5 m mit Klett gelb, 3 Spanngurte 3 m mit Klett gelb, Transportkoffer 600 x 400 x 135 mm, Gewicht ca. 10,50 kg.
- 634 065 **Drainage Leckdichtkissen-Satz 1,5 bar** **2.220,00**
bestehend aus Drainage-Leckdichtkissen, Füllschlauch 10 m blau mit Entlüftungsstecker, Fußluftpumpe mit Sicherheitsventil, 2 Spanngurte mit Ratsche 10 m gelb und orange, 1 Kugelhahn Storz D Edelstahl, 1 Schlauch Storz D transparent 5 m.



634 055 WEBER Vakuum-Leckdichtkissen-SET VLD 50 1.780,00
 bestehend aus je 1 Vakuum-Leckdichtkissen VLD 50, Druckminderer 200/300 bar mit 2 m Anschluss, Verbindungsschlauch 8 bar 10 m gelb, Kugelhahn Storz D aus Edelstahl, Schlauch Storz D 5 m transparent, Set-Gewicht 10,6 kg.

634 185 Satz Leckdichtlanzenset 1,5 bar 1.075,00
 bestehend aus je 1 Dichtkissen Keil Typ 1/6, 2/8 und 3/11 sowie 1 Dichtkissen Kegel Typ 4/7, 3 Dichtlanzen 35 cm, 1 Dichtlanze 35 cm mit Entlüftungsstecker, Absperrorgan, Fußluftpumpe mit Sicherheitsventil, Tropfschutz Dichtlanze, im Transportkoffer 600 x 400 x 135 mm, Gewicht 11,00 kg.



634 055

Weber-Rohrdichtkissen 1,5 bar

Bei Gefahrgutunfällen zum Absperrn von Gullys und Rohrleitungen, zylindrische Form. Lieferbare Größen von 40 - 800 mm, einsetzbar bei Leitungen mit Innendruck bis max. 0,5 bar.

722 763 Rohrdichtkissen RD 100-200, 1,5 bar 171,00
 für Rohrdurchmesser 100-200 mm, Länge 550 mm, Gewicht 2,60 kg.

722 764 Rohrdichtkissen RD 150-300, 1,5 bar 261,00
 für Rohrdurchmesser 150-300 mm, Länge 590 mm, Gewicht 4,40 kg.

722 767 Rohrdichtkissen RD 200-400, 1,5 bar 272,00
 für Rohrdurchmesser 200-400 mm, Länge 635 mm, Gewicht 6,30 kg.

722 768 Rohrdichtkissen RD 300-525, 1,5 bar 415,00
 für Rohrdurchmesser 300-525 mm, Länge 675 mm, Gewicht 11,90 kg.

722 769 Rohrdichtkissen RD 350-600, 1,5 bar 446,00
 für Rohrdurchmesser 350-600 mm, Länge 865 mm, Gewicht 16,60 kg.

722 770 Rohrdichtkissen RD 375-750, 1,5 bar 751,00
 für Rohrdurchmesser 375-750 mm, Länge 1.085 mm, Gewicht 19,70 kg.

722 771 Rohrdichtkissen RD 500-800, 1,5 bar 962,00
 für Rohrdurchmesser 500-800 mm, Länge 1.185 mm, Gewicht 31,30 kg.

722 772 Rohrdichtkissen RD 500-1000, 1,5 bar 987,00
 für Rohrdurchmesser 500-1.000 mm, Länge 1.185 mm, Gewicht 31,30 kg.

722 773 Rohrdichtkissen RD 600-1200, 1,5 bar 1.541,00
 für Rohrdurchmesser 600-1.200 mm, Länge 1.500 mm, Gewicht 46,00 kg.



634 185

Zubehör für Rohrdichtkissen 1,5 bar

720 595 Druckminderer 200/300 bar 184,00
 mit 2 m Anschlusschlauch, Gewicht 1,80 kg.

722 744 Fußluftpumpe 1,5 bar mit Sicherheitsventil 130,00
 mit 2 m Anschlusschlauch, Gewicht 2,50 kg.

722 746 Einzel-Steuerorgan 1,5 bar Sicherheitsventil 133,00
 Fitting-Bauweise, Gewicht 900 g.

722 747 Doppel-Steuerorgan 1,5 bar Sicherheitsventil 236,00
 Fitting-Bauweise, Gewicht 2,00 kg.

722 748 Doppel-Steuerorgan 1,50 bar Totmann-Schaltung 474,00
 Kunststoff-Bauweise, Gewicht 3,00 kg.

634 222 Füllschlauch 1,5 bar, 5 m, blau 50,00
 mit Entlüftungsstecker, Gewicht 800 g.

634 220 Füllschlauch 1,5 bar, 10 m, blau 60,00
 mit Entlüftungsstecker, Gewicht 1,20 kg.

722 740 Füllschlauch 1,5 bar, 5 m, rot 50,00
 mit Entlüftungsstecker, Gewicht 800 g.

634 221 Füllschlauch 1,5 bar, 10 m, rot 60,00
 mit Entlüftungsstecker, Gewicht 1,20 kg.

722 787 Poly-Lift-Füllschlauch, 1,5 bar, 5 m orange 94,00
 mit Entlüftungsstecker, Gewicht 1,10 kg.

722 788 Poly-Lift-Füllschlauch, 1,5 bar, 10 m orange 140,00
 mit Entlüftungsstecker, Gewicht 1,90 kg.



722 763 - 722 773



630 610 C-Saugrohr aus Messing **3.176,20**
zum Absaugen von Schmieröl und Ölpfützen, Rohr mit Fußventil und Kunststoffüberzug, sowie Vorsteuerung zur Vermeidung von Druckstößen, mit feststellbarem Pistolengriff zur Ventilbetätigung, mit Rohrbogen und C-Festkupplung aus Messing mit öl- und benzinbeständigem Dichtring. Länge ca. 1100 mm, Gewicht ca. 10,60 kg.

630 620 C-Sicherheitsausgussrohr **1.761,00**
aus Messing zur Förderung von leicht entzündlichen Flüssigkeiten (Vergaser-Kraftstoffe), Ausgang mit gewölbter, abschraubbarer Fußplatte und gegen Schlag geschütztem Siebzylinder, Rohr mit Kunststoffüberzug, Eingang mit Rohrbogen und C-Festkupplung aus Messing, mit öl- und benzinbeständigem Dichtring. Das Sicherheitsausgussrohr gewährleistet ein weitgehend laminares Ausfließen und vermeidet dadurch gefährliche elektrostatische Aufladungen. Länge ca. 1080 mm, Gewicht ca. 8,50 kg.

630 630 C-Auslaufrohr mit Kugelhahn DN 30 **312,00**
zur Förderung von Heiz- und Dieselölen geeignet, Rohr aus Messing zylindrisch, mit C-Kupplung aus Leichtmetall und ölbeständigem Dichtring. Zum Fördern von Benzin empfehlen wir, das Sicherheitsausgussrohr zu verwenden! ca. 33 mm lichte Weite, Länge ca. 290 mm, Gewicht ca. 2,85 kg.

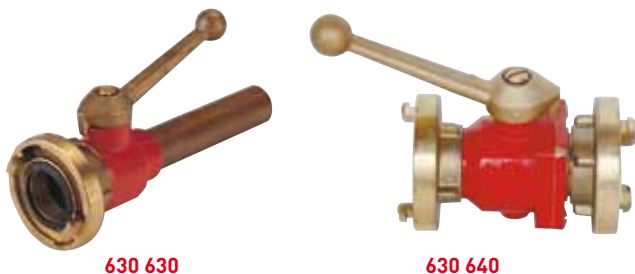

630 640 C-Schlauchabspernung PN 16 **414,00**
mit Kugelhahn, Ein- und Ausgang jeweils mit C-Festkupplung aus Messing mit öl- und benzinbeständigem Dichtring. Gewicht ca. 3,40 kg.

630 660 C-Saugkorb aus Messing **auf Anfrage**
mit Rückschlagklappe und Entleereinrichtung, C-Festkupplung aus Messing mit öl- und benzinbeständigem Dichtring. Gewicht ca. 2,50 kg.



630 671 Rohrbogen 90° PN 16 aus Messing, **684,00**
einerseits C-Festkupplung, andererseits C-Kupplung drehbar aus Messing, mit öl- und benzinbeständigen Dichtringen. Gewicht ca. 2,40 kg.

Ölwehr-Saugschläuche Ölwehr-Antistat

| | |
|---------------|--|
| Innenschicht: | Glatt, Nitrilgummi, öl- und benzinbeständig. |
| Druckträger: | Hochreißfestes Cordgewebe |
| Spirale: | Stahldrahtspiralen, verdeckt liegend |
| Außenschicht: | CR-Gummi, schwarz, glatt, antistatisch ausgerüstet |
| Widerstand: | 10 ⁶ Ohm nach EN 12115 |

630 710 C-Saugschlauch 1,5 m lang, ø 38 mm, **233,00**
einerseits mit C-Kupplung aus Messing mit Erdungsschraube, andererseits mit eingebundenem Messing-Ansaugstück. Gewicht ca. 3,30 kg.

630 715 C-Saugschlauch 6,0 m lang, ø 38 mm, **540,00**
beiderseits mit C-Kupplungen aus Messing mit Erdungsschrauben. Gewicht ca. 9,80 kg.

630 720 C-Saugschlauch 1,6 m lang, ø 52 mm **355,00**
beiderseits mit C-Kupplungen aus Messing mit Erdungsschrauben. Gewicht ca. 4,85 kg.



Öl-Auffangbehälter

Mineralöl-Auffangbehälter in Kissenform aus beidseitig PU-beschichtetem Kunstfasergewebe, oberseitig mit LM-C-Festkupplung und Blindkupplung, an einer Stirnseite mit 2" MS-Absperrschieber, mit LM-C-Festkupplung.

| | Volumen | Gewicht | |
|----------------|---------|----------|-----------------|
| 631 501 | 1.500 l | 12,00 kg | 1.129,00 |
| 631 502 | 3.000 l | 23,00 kg | 1.349,00 |
| 631 503 | 5.000 l | 38,00 kg | 1.599,00 |



631 503

Mineralöl-Auffangbehälter in offener, selbstaufrichtender Form, **rund**, aus mineralölbeständigem Polyestergerewebe (ohne Armaturen).

| | Volumen | Gewicht | |
|----------------|-------------------------------|----------|-----------------|
| 631 531 | 1.500 l, ca. 1.800 ± 750 mm | 11,00 kg | 699,00 |
| 631 532 | 3.000 l, ca. 2.250 ± 1.000 mm | 14,50 kg | 819,00 |
| 631 533 | 5.000 l, ca. 2.700 ± 1.000 mm | 22,50 kg | 1.159,00 |



631 533

Packsäcke

| | Ausführung | Gewicht | |
|----------------|--|---------|--------------|
| 631 521 | für 1.500 l Behälter Kissenform, geschl. | 1,10 kg | 56,70 |
| 631 522 | für 3.000 l Behälter Kissenform, geschl. | 2,10 kg | 58,40 |
| 631 523 | für 5.000 l Behälter Kissenform, geschl. | 2,30 kg | 66,00 |
| 631 541 | für 1.500 l Behälter rund, offen | 1,10 kg | 56,70 |
| 631 542 | für 3.000 l Behälter rund, offen | 2,10 kg | 58,40 |
| 631 543 | für 5.000 l Behälter rund, offen | 2,30 kg | 66,00 |

631 600 Gerüstbehälter (Faltbehälter) 3.000 l 749,00

aus kurzzeitig mineralölbeständigem, PVC-beschichtetem Polyestergerewebe, Rauminhalt ca. 3.000 l zuzüglich Sicherheitsraum von ca. 400 l. Raummaße ca. 1.700 x 1.700 x 900 mm, Gewicht ca. 15,00 kg.

631 601 Gerüstbehälter (Faltbehälter) quadratisch 2.059,00

3.000 l Volumen, oben offen, nach DIN 14 555 Teil 12, aus beidseitig PU-beschichtetem Kunstfasergewebe, mit 1 Säurekupplung mit Gewindestutzen DN 50, mit Deckel und Kette aus V4A, einschließlich Packsack. Raummaße ca. 1.700 x 1.700 x 900 mm, Gewicht ca. 15,00 kg.

631 602 Gerüstbehälter (Faltbehälter) quadratisch, 2.023,00

oben offen, aus beidseitig PU-beschichtetem Kunstfasergewebe nach DIN 14 555 Teil 3, 3000 l Volumen, mit MS-Muffenschieber 2", C-Fest- und Blindkupplung, einschließlich Packsack. Raummaße ca. 1.700 x 1.700 x 900 mm, Gewicht ca. 15,00 kg.

658 205 Stützgerüst aus Messing 911,00

für Auffangbehälter 3.000 l, bestehend aus: 4 Standfüßen mit Rohrwinkelstücken und 4 Tragrohren, jeweils zusammensteckbar mit den Standfüßen. Gewicht ca. 14,00 kg.

658 200 Stützgerüst aus Edelstahl V4A 1.236,00

für Auffangbehälter 3.000 l, sonst wie Art. 658 205. Gewicht ca. 15,50 kg.

631 620 Packtasche für Gerüstbehälter 71,00

3.000 l, aus PVC-beschichtetem Gewebe.

631 625 Packtasche für Stützgerüst 59,00

von 3.000 l-Gerüstbehälter aus PVC-beschichtetem Gewebe.



658 205/631 600



631 655

Auffangwannen

Auffangwannen mit aufblasbarem Schlauch- oder Gerüstrahmen zum schnellen Einsatz bei Umweltunfällen. Am Einsatzort wird der Schlauchrahmen mit Pressluft oder einer Pumpe aufgeblasen. Wanne aus ALCRYN-beschichtetem Trevira-Hochfestgewebe mit einer Reißfestigkeit von 3.000 N/5 cm und einem Materialgewicht von 1.400 g/m², erhöht chemikalienbeständig.

| | Maße | Höhe | Gewicht | |
|----------------|------------------|--------|----------|-----------------|
| 631 650 | 1.000 x 2.000 mm | 220 mm | 14,00 kg | 680,00 |
| 631 655 | 2.000 x 2.000 mm | 220 mm | 20,00 kg | 874,00 |
| 631 660 | 2.000 x 3.000 mm | 220 mm | 25,00 kg | 1.105,00 |



632 000



632 001



632 012



632 010



631 031

632 000 EKOPERL 33, Standard-Qualität, Ölbinder Typ II/R **24,00**

zum Aufsaugen von Mineralöl auf Böden und ruhigen Wasserflächen, wasserabweisend und schwimmfähig, verpackt in PE-Sack. Schüttgewicht ca. 90 g/l, Ölaufnahme ca. 25 l pro Sack, Inhalt ca. 100 l, Gewicht ca. 9,00 kg.

632 001 EKOPERL 66, Sonderqualität Ölbinder **29,00**

Typ I und II R. Mit besonders hohem Ölaufnahmevermögen, ist auf Grund seiner stärkeren Hydrophobierung auch auf turbulentem Wasser schwimmfähig und kann als prophylaktische Ölsaugschicht über längere Zeit auf der Wasserfläche verbleiben. Diese Ausführung ist wegen der guten Rutschfestigkeit auch für Straßeneinsätze, besonders bei Regenwetter, zu empfehlen. Verpackt in PE-Sack. Schüttgewicht ca. 140 g/l, Ölaufnahme 30 l pro Sack, Inhalt ca. 100 l, Gewicht ca. 14,00 kg.

632 013 Terra S aqua (gelb) **15,00**

Spezial-Ölbinder für nasse Straßen, wasserabweisend mit Warnwirkung. Entspricht Typ III R und Universalaufsaugmittel in der feinen Sonderkörnung 0,25 - 1,8 mm, verpackt in Kunststoffbeutel à 10,00 kg, Aufnahmevermögen: ca. 13,0 l Heizöl EL/Beutel

TERRAPERL „S“ Universalaufsaugmittel

Ölbinder Typ III R für die Reinigung und Sicherung von Industrieböden und zum Abstreuen gefährlicher Ölsuren auf Fahr- und Rollbahnen. Verpackt in Kunststoffsäcken.

632 012 Terraperl S NOVA Grobkorn, weiß **15,00**

Körnung 1,8 - 3,5 mm, Schüttgewicht ca. 350 g/l, Ölaufnahme ca. 15 l pro Sack. Gewicht ca. 12,50 kg.

632 010 Terraperl S NOVA Feinkorn, grau **15,00**

Körnung 0,25 - 1,8 mm, Schüttgewicht ca. 425 g/l, Ölaufnahme ca. 19 l pro Sack. Gewicht ca. 14,50 kg.



Gemäß den Richtlinien des Bundesinnenministeriums werden Ölbindemittel in 5 Klassen eingeteilt:

- Typ I: Ölbindemittel mit besonderer Eignung für den Einsatz auf Gewässern. Die Anforderung an die Ölaufnahmefähigkeit und an die Schwimmfähigkeit auch auf stark bewegten Gewässern und bei längerer Verweilzeit auf dem Wasser sind hier besonders hoch.
- Typ II: Ölbindemittel für den allgemeinen Einsatz auf dem Land und auf kleineren Gewässern.
- Typ III: Ölbindemittel für besondere Bedarfsfälle, insbesondere in Gewerbe und Industrie. Diese Ölbindemittel müssen nicht wasserabweisend sein.
- Typ IV: Ölbindemittel für den Einsatz auf Gewässern. Sie zeichnen sich dadurch aus, dass sie aus 2 Komponenten bestehen: ein umhüllendes Material und ein aufsaugendes Medium (z.B. Granulat).
- Typ R: R ist eine Zusatzbezeichnung für Ölbindemittel der Typen I, II und III. Sie bedeutet die Eignung und Zulassung für Verkehrsflächen.

Ölbinder-Räumschaufel

zum bequemen und leichten Räumen von schwimmendem Ölbindemittel. Schaufelblatt aus Lochblech mit Eschenstiel ca. 2 m lang. Gesamtlänge 2,5 m, Maße (LxBxH) 400 x 300 x 40 mm.

| | Ausführung | Gewicht | |
|----------------|-----------------------------------|---------|---------------|
| 631 030 | Edelstahl - mit Stiel, einteilig | 4,00 kg | 248,00 |
| 631 031 | Edelstahl - mit Stiel, zweiteilig | 4,30 kg | 308,00 |

Öl-Ex-Produkte, Basis Polyurethan

Wirtschaftlichkeit

Bei Öl-Ex-Produkten auf Basis Polyurethan handelt es sich um hydrophobes Material, welches Öl hervorragend, Wasser praktisch nicht aufnimmt. Somit bleibt beim Einsatz auf Wasser, bei Regen und Nässe die volle Aufsaugleistung erhalten. Öl-Ex-Produkte sind geprüfte Ölbindemittel, die auch zum Binden von vielen Chemikalien geeignet sind. Details auf Anfrage.

Ökologie

Da hydrophobe Öl-Ex-Produkte praktisch kein Wasser aufnehmen, entstehen bei der Entsorgung lediglich Kosten für Bindemittel und absorbiertes Öl. Entsorgungskosten können somit deutlich reduziert werden.

Im Übrigen lassen sich hydrophobe Öl-Ex-Produkte hervorragend thermisch verwerten. Sie haben einen Heizwert ähnlich wie Steinkohle. Der Ascherest beträgt lediglich etwa 2 %.

632 031 Öl-EX-Pulver 17,90

Entspricht den Richtlinien für Ölbinder Typ I, II + III/R. Ein Universal-Ölbinder für Böden und schwach bewegte Gewässer. Schüttgewicht ca. 53 g/l, Korngröße ca. 0,5 - 4 mm, im PE-Sack, 100 l Inhalt, Aufnahme von Heizöl 0,33 l je 1 l Ölbinder, ohne Druckbelastung, ca. 36 l. Gewicht ca. 6,00 kg.

632 032 Öl-EX-82 14,20

Sonderqualität, ein Ölbinder nach den Richtlinien für Ölbinder Typ I, II + III/R/SF. Der **schwere Feuerwehr-Binder** in größerer Körnung, staubarm, für Groß- und Kleingewässer. Schüttgewicht ca. 296 g/l, Korngröße ca. 0,5 - 4 mm, im PE-Sack, 40 l Inhalt. Aufnahme von Heizöl 0,58 l je 1 l Ölbinder, ohne Druckbelastung. Gewicht ca. 10,00 kg.

632 040 Öl-EX Allwetter 13,20

Das Ölbindemittel der Extraklasse für Straßen und andere Verkehrsflächen. Unschlagbar bei Regen und Nässe. Typ III/R. Schüttgewicht ca. 377 g/l, Korngröße ca. 0,5 - 4 mm, 40 l Inhalt. Aufnahme von Heizöl 0,35 l je 1 l Ölbinder, ohne Druckbelastung. Gewicht ca. 15,00 kg.

632 033 Öl-EX-hart 12,40

Ölbinder Typ III/R. Einsatz auf Böden und Fahrbahnen. Schüttgewicht ca. 1440 g/l, Korngröße ca. 0,1 - 0,5 mm, im PE-Ventilsack 16 l. Aufnahme von Heizöl 0,48 l je 1 l Ölbinder, ohne Druckbelastung. Gewicht ca. 20,00 kg.

632 035 Öl-EX-Würfel 51,75

50 mm Kantenlänge, Ölbinder Typ I und II/SF, schwimmfähig, für Großgewässer, Hafenbecken, Filter- und Reinigungsanlagen, sowie Benzin- und Ölabscheider. Staubfrei, leicht abschöpfbar, im PE-Sack. Schüttgewicht ca. 328 g/l. 45 l Inhalt. Aufnahme von Heizöl 0,34 l je 1 l Ölbinder, ohne Druckbelastung. Gewicht ca. 10,00 kg.

632 305 Streuwagen für Ölbinder 20 l 89,00

Streubreite ca. 300 mm, Behälterinhalt 20 l, Behälter aus Kunststoff, mit Griffbügel aus Leichtmetall, verstellbare Dosiereinrichtung, Gewicht ca. 3,90 kg.

632 306 Streuwagen für Ölbinder 20 l 270,00

Streubreite 1 - 4 m, zum Ausbringen von Ölbindemittel, Behälterinhalt 20 l. Behälter aus Kunststoff, mit Griffbügel, verstellbare Dosiereinrichtung, Gewicht ca. 9,00 kg.

632 310 Ölblitz Fahrbahnwäscher 995,00

Zum vollbiologischen Entfernen von Öls Spuren. Als Antriebsaggregat dient das Hochdrucklöschgerät HDL 250 von OERTZEN*. Mit dem Ölblitz und der wässrigen Lösung eines entöhlenden, bioökologischen Präparats (BIOVERSAL) wird die Fläche vollständig entölt und verkehrssicher gemacht. Arbeitsbreite 800 mm, Reinigungsleistung max. 2.700 m², Maße (BxHxT) 1.000 x 1.400 x 400 mm, Gewicht 16,00 kg.



632 031



632 032



632 040



632 033



632 035



632 305



632 306



632 310



632 015



632 016



632 017



632 022



632 018



Öl- und Chemikalien-Bindemittel für die meisten Flüssigkeiten in den Bereichen:

- A: Säuren
- B: basische Substanzen (Laugen)
- F: feuergefährliche, brennbare Flüssigkeiten
- H: unpolare, organische Flüssigkeiten (hier - Anforderung an Ölbinder)
- P: wässrige und polare Flüssigkeiten

ABSODAN Universal Öl- und Chemikalienbinder Typ III / R (MPA)

ABSODAN Universal bindet Flüssigkeiten aller Art auf jeder festen Oberfläche. Selbst bei völliger Sättigung des Granulats wird optimale Rutschfestigkeit erreicht. ABSODAN Universal ist mit seiner relativ großen Körnung ein Produkt, das mit Erfolg sowohl außen als auch innen für alle täglichen Absorptionsaufgaben verwendet werden kann. Das Granulat kann vorbeugend oder akut im Schadensfall verwendet werden. Schüttgewicht ca. 525 g/l, 1 kg bindet ca. 0,8 l Heizöl EL.

632 015 Körnung 1 - 3 mm; im 20,00 kg-PE-Sack **14,50**
36 Sack auf EUR-Tauschpalette

ABSODAN Plus Ölbinder Typ III / R (MPA)

ABSODAN Plus bindet Flüssigkeiten aller Art auf jeder festen Oberfläche. Mit seiner feinen Körnung dringt ABSODAN Plus in kleine Risse und Vertiefungen ein. Optimale Rutschfestigkeit wird auch bei voller Sättigung des Granulats erreicht. ABSODAN Plus ist für Absorptionsaufgaben sehr geeignet, bei denen eine schnelle Aufnahme gefordert ist, z. B. auf Verkehrsflächen. Schüttgewicht: ca. 525 g/l, 1 kg bindet ca. 0,9 l Heizöl EL.

632 017 Körnung 0,5 - 1 mm; im 10,00 kg-PE-Tragesack **9,80**

632 016 Körnung 0,5 - 1 mm; im 20,00 kg-PE-Sack **15,80**
78 Sack auf EUR-Tauschpalette
36 Sack auf EUR-Tauschpalette

ABSODAN SuperPlus Ölbinder Typ III / R (MPA)

ABSODAN SuperPlus ist speziell für Aufgaben entwickelt worden, wo extrem hohe und schnelle Saugkraft und möglichst wenig Abfall gefordert wird. Die große Saugkraft bedeutet, dass ABSODAN SuperPlus äußerst schnellwirkend ist. Gleichzeitig bedeutet die sehr feine Körnung, dass ABSODAN SuperPlus in die kleinsten Risse und Vertiefungen eindringen kann und damit die Oberfläche vollständig trocken und sauber hinterlässt. Schüttgewicht ca. 525 g/l, 1 kg bindet ca. 0,99 l Heizöl EL.

632 022 Körnung 0,3 - 0,7 mm; im 10,00 kg-PE-Tragesack **10,20**
78 Sack auf EUR-Tauschpalette

Sorbix Schwimmfähige Ölbinder Typ I, II, III / R (MPA)

Umweltfreundliche, schadstofffreie, nicht brennbare Spezialprodukte aus schwimmfähigem Perlit. Sie sind für Ölbekämpfung auf Gewässern, sowie auch auf Straßen- und Bodenflächen hervorragend geeignet. Das hydrophobe (wasserabweisende) und oleophile (ölanziehende), speziell behandelte vulkanische Gesteinsglas hat eine hohe Ölaufnahmekapazität und bleibt auch auf turbulenten Gewässern schwimmfähig.

Verpackungseinheit: 24 x **100 l-PE-Säcke** auf EUR-Tauschpalette
632 019 Sorbix WB 0/2 (Feinkorn) **24,00**
Granulatgröße 0,125 - 2 mm, Sackinhalt bindet ca. 36 l Heizöl EL, Schüttgewicht ca. 120 g/l.

632 018 Sorbix WB 0/3 (Grobkorn) **24,00**
Granulatgröße 0,125 - 3 mm, Sackinhalt bindet ca. 30 l Heizöl EL, Schüttgewicht ca. 70 g/l.

Öl- und Chemikalienbindemittel

Öl Sorbent ist ein Ölbindemittel aus synthetischen Fasern (Polypropylen). Hohe Saugfähigkeit für Öle, Kraftstoffe und Chemikalien. Keine Wasseraufnahme möglich, wie bei herkömmlichen Reinigungstüchern, deshalb eine außergewöhnlich hohe Aufnahmekapazität. Maximale Ölaufnahme mit rascher Saugwirkung, bis zum 25-fachen des Eigengewichtes. Mehrfache Wiederverwendung durch Auswringen oder Ausdrücken. Ölrückgewinnung: je nach Auspressmethode werden 50 bis 90 % ohne zusätzliche Verunreinigung wiedergewonnen. Wasserabweisend, schwimmfähig auch als gesättigtes benutztes Vliestuch. Der schwimmfähige Anteil beträgt zwischen 99 - 100 Vol.%. Das Rückhaltevermögen im gesättigten Zustand beträgt nach 24 h nicht weniger als 99,5 %. Arbeitshygienisch unbedenklich, keine toxischen Schadstoffe. Besonders umweltfreundlich, nach Gebrauch in Beutel/Säcke/Behälter gepackt zur Vernichtung geben. Beim Verbrennen wirkt es nicht toxisch, Asche 0,05 Gew.-%. Prüfzeugnisse, Vliesstoff entspricht der TL 4230-020, US Military Specification MIL-/28600 und den Richtlinien für Ölbindemittel des BMI. Problemlose Lagerung, beliebig lange in Hallen oder im Freien lagerfähig.

- 632 201 Ölbindemittel, Rolle E 150 194,00**
960 mm breit und 44 m lang, max Aufnahme ca. 310 l, Gewicht ca. 16,00 kg, Verpackungseinheit 1 Rolle.
- 632 202 Ölbindemittel, Rolle E 150-S 99,50**
480 mm breit und 44 m lang, max Aufnahme ca. 150 l, Gewicht ca. 16,00 kg, Verpackungseinheit 2 Rollen. Preis pro Rolle.
- 632 211 Ölbindemittel-Tuch E 200 0,60**
Reinigungsvlies 390 x 530 mm zum Aufsaugen von Ölen, Kraftstoffen und Chemikalien, max. Aufnahme ca. 0,75 Liter, Verpackungseinheit 200 Tücher, Gewicht ca. 8,20 kg. Preis pro Tuch.
- 632 213 Ölbindemittel, Schleier E 1900 137,00**
ca. 480 mm breit, 30 m lang, Aufnahmevermögen: 110 l, Verpackungseinheit 1 Stück, Gewicht 25,00 kg.
- 632 217 Ölbindemittel E810 SN Schlauch-5 110,00**
Ölsperre, Schlauch ca. ø 200 mm x 5 m lang, max. Aufnahme ca. 140 l, Gewicht ca. 7,00 kg, Verpackungseinheit 2 Stück. Preis pro Schlauch.
- 632 218 Ölbindemittel, E810 SN Schlauch-3 72,00**
Ölsperre, Schlauch ø 200 mm x 3 m lang, max. Aufnahme 80 l, Gewicht ca. 4,50 kg, Verpackungseinheit 4 Stück. Preis pro Schlauch.
- 632 235 Ölbindemittel, Kissen EP 10 17,00**
Kissen 300 x 600 mm, max. Aufnahme ca. 10 l, Gewicht ca. 1,10 kg, Verpackungseinheit 10 Stück, Preis pro Kissen.



632 201



632 211



632 213



632 218



633 030



633 040

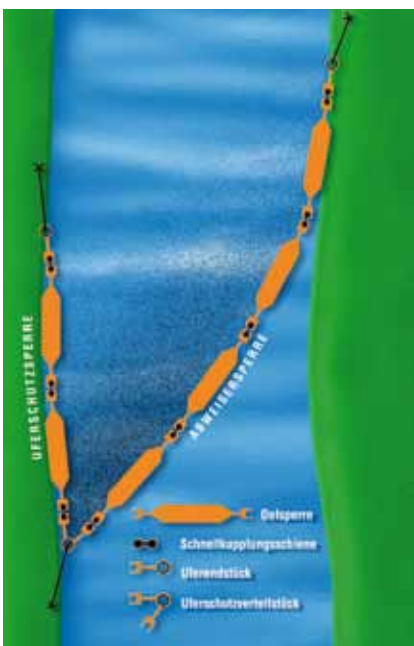

Bachölsperren

Flexible Ölsperre für den Einsatz auf kleinen Gewässern, Bächen, Gräben und Kleinflüssen bis zu einer Gewässerbite von ca. 10 - 15 m. Eintauchtiefe ca. 100 mm, Schwimmkörper ca. 100 mm ø. Transport und Lagerung in speziellen Taschen.

633 030 Ölsperrentasche I, Grundmodul 1.434,00

10 lfm Bachölsperre, inkl. Zubehör verpackt in einer reißfesten Packtasche. Bestehend aus: 2 Bachölsperren 5 m, 4 Aluminiumschnellkupplungen, 2 Uferendstücken einfach, 1 Uferschutz-Verteilerstück, 3 Erdnägeln 1.000 x 18 mm, 3 Schwimmseilen 15 m lang, 1 Vorschlaghammer 3 kg, 5 Sorbkissen 20 x 50 cm, 20 Sorbtücher, 10 PE-Entsorgungssäcke, 1 Packtasche aus extra festem Panamagewebe PVC orange, Klappe mit Schnallenverschluss, längsseitig 6 Griff- und Haltebänder. Packmaß (LxBxH) 900 x 600 x 500 mm.

633 032 Ölsperrentasche I, Erweiterungsset 693,00

10 lfm Bachölsperre verpackt in einer reißfesten Packtasche. Bestehend aus: 2 Bachölsperren 5 m, 2 Aluminiumschnellkupplungen, 1 Packtasche aus extra festem Panamagewebe, PVC orange, Klappe mit Schnallenverschluss, längsseitig 6 Griff- und Haltebänder. Packmaß (LxBxH) 900 x 600 x 500 mm.

Flussölsperren

Ölsperre 250 F für den Einsatz auf kleinen bis mittleren Flüssen (etwa 10 - 30 m) und Seen. Eintauchtiefe ca. 120 mm, Schwimmkörper ca. 150 mm ø. Transport und Lagerung in speziellen Taschen.

633 040 Ölsperrentasche II, Grundmodul 1.726,00

10 lfm Ölsperre 250 F, inkl. Zubehör verpackt in einer reißfesten Packtasche. Bestehend aus: 2 Ölsperren 5 m, 4 Aluminiumschnellkupplungen, 2 Uferendstücken einfach, 1 Uferschutz-Verteilerstück, 3 Erdnägeln 1000 x 18 mm, 3 Schwimmseilen 15 m lang, 1 Vorschlaghammer 3 kg, 5 Sorbkissen 20 x 50 cm, 20 Sorbtüchern, 10 PE-Entsorgungssäcke, 1 Packtasche aus extra festem Panamagewebe, PVC orange, Klappe mit Schnallenverschluss, längsseitig 6 Griff- und Haltebänder. Packmaß (LxBxH) 1.200 x 500 x 550 mm.

633 042 Ölsperrentasche II, Erweiterungsset 1.057,00

10 lfm Ölsperre 250 F verpackt in einer reißfesten Packtasche. Bestehend aus: 2 Ölsperren 5 m, 2 Schnellkupplungen, 1 Packtasche aus extra festem Panamagewebe, PVC orange, Klappe mit Schnallenverschluss, längsseitig 6 Griff- und Haltebänder. Packmaß (LxBxH) 1.200 x 500 x 550 mm.

635 023 Feuerwehrsauger ATTIX 751-71 MWF 2.999,00

mit automatischer Entleerung durch eingebaute Pumpe, ölfeste Ausführung, Schutzklasse: IP 55, Lieferung inkl. Zubehör: 3,5 m ölbeständiger Saugschlauch, gebogenes Handrohr aus Edelstahl, Verlängerungsrohr aus Edelstahl, Bodendüse, Fugendüse, Filtersieb, Filterelement, Gumminetzkabel mit Personenschutz-Schalter.

Behältervolumen 70 l
 Leistung 1.500/1.200 W Pmax.
 max. Wassersaugleistung 200 l/min
 Maße (LxBxH) 510 x 480 x 875 mm
 Gewicht ca. 32,00 kg
 Kabellänge 10 m



635 023

635 024 Flüssigkeitssauger ATTIX 751-61 2.499,00

mit automatischer Entleerung durch eingebaute Pumpe, ölfeste Ausführung, inkl. Filtersieb, Elektroanschluss 230 V/50 Hz, Lieferung ohne zusätzliches Zubehör (Industriesauger).

Behältervolumen 70 l
 Leistung 1.500/1.200 W Pmax.
 max. Wassersaugleistung 200 l/min
 Maße (LxBxH) 605 x 580 x 970 mm
 Gewicht ca. 33,00 kg
 Kabellänge 7,5 m



635 024

635 028 Flüssigkeitssauger ATTIX 751-11 799,00

Standardausführung, Lieferung inkl. Zubehör: Saugschlauch, Filtersack, Filterelement und Gummischrägrohrdüse. Ohne zusätzliches Zubehör (Industriesauger).

Behältervolumen 70 l
 Leistung 1.500 W Pmax.
 Maße (LxBxH) 605 x 580 x 970 mm
 Gewicht ca. 25,00 kg
 Kabellänge 7,5 m



635 027

635 027 Sicherheitssauger ATTIX 751-0H 1.699,00

zum Absaugen von Stäuben (z. B. Asbest) mit MAK-Werten, allen krebserregenden Stäuben und Stäuben mit Krankheitserregern, Unterdruck 230 mbar, Spannung 230 V/50 Hz. Zubehör: Saugschlauch 3 m, Edelstahl-Handrohr, Schrägrohrdüse.

Behältervolumen 70 l
 Leistung 3.100 W Pmax.
 Maße (LxBxH) 605 x 580 x 970 mm
 Gewicht ca. 25,00 kg
 Kabellänge 7,5 m

Mögliches, teilweise erforderliches Zubehör

635 035 Wassersaug-Set 79,00

3teilig, Anschluss- \varnothing 36 mm, bestehend aus Verlängerungsrohr 2 x 500 mm aus Edelstahl, Spezial-Bodendüse aus Kunststoff, Fugendüse aus Kunststoff.

635 036 Handwerker- und Industrie-Set 159,00

5teilig, Anschluss- \varnothing 36 mm, bestehend aus Verlängerungsrohr 2 x 500 mm aus Edelstahl, Fugendüse aus Kunststoff, Großraumbodendüse aus Aluminium, mit Bürststreifen, Ersatz-Gummilippen, Gummidüse flach, öl- und temperaturbeständig.

635 037 Schlauch-Set 99,90

3teilig, Anschluss- \varnothing 36 mm, bestehend aus 4 m Saugschlauch, Handrohr aus Edelstahl, Zwischenstück.

635 038 Haus- und Büro-Set 54,90

5teilig, Anschluss- \varnothing 36 mm, bestehend aus Verlängerungsrohr 2 x 500 mm aus Aluminium, Univeraldüse aus Kunststoff, Kombidüse umschaltbar, Bürstendüse, Heizkörper-Bürstendüse.



635 041



635 045



635 060



635 050



635 065

635 041 Feuerwehr-Sauger NT 611 MwF 2.230,00

Nass- und Trockensauger mit automatischer Entleerung durch eingebaute Pumpe. Luftleistung 3.420 l/min., Unterdruck 235 mbar, Spannung 230 V, Leistung Sauger 1.385 W, Leistung Pumpe 800 W, Behältervolumen 55 l, Gummi-Netzkabel 10 m, FI-Schalter, integrierte Entsorgungspumpe mit C-Anschluss und Absperrhahn, inkl. Feuerwehr-Set (635 045), Maße (LxBxH) ca. 570 x 430 x 860 mm, Gewicht ca. 23,00 kg.

635 045 Feuerwehr-Set für NT 611 Mwf und NT 601 K/F 370,00

bestehend aus ölfestem Saugschlauch 4 m, ø 40 mm, Fugendüse, Krümmer, Metall, Entsorgungskupplung Geka-C, Bodendüse, Metall-Saugrohr 2 x 0,50 m, Packmaß (LxBxH) ca. 710 x 460 x 125 mm, Gewicht: ca. 4,20 kg.

635 060 Feuerwehr-Wassersauger TAIFUN 200 AE 2.100,00

Industriesauger mit eingebauter Tauchpumpe für permanentes Saugen und gleichzeitiges Entleeren des Behälters z. B. über C-Schlauch. 3 Geräte in einem: Wassersauger mit permanenter Entleerung (AE), konventioneller Industriesauger mit eingebauter Tauchpumpe, separat eigenständig verwendbare Tauchpumpe. Lieferumfang: FI-Schutzschalter (PRCD-S) mit Schutzleiterüberwachung, Geräte-Anschlussstecker Ausführung als Schuko-Stecker mit Bajonett-Überwurfing und Schutzkappe IP 68, Saugschlauch DN 36, 3,0 m Ölfest, gebogenes Handrohr, Verlängerungsrohr 1 m, Bodendüse mit Gummilippen u. Bürstenstreifen, Fugendüse, Tauchpumpe Mast Typ K 3 SA, C-Adapter zur Verwendung der Pumpe außerhalb des Saugers, C-Kupplung, Zubehör-Box. Technische Daten: Luftmenge 3700 l/m, Unterdruck 230/23 mbar/kPa, Leistung 1500 W, Pumpe 650 W, Netzanschluss 230/5060 V/Hz, Netzanschlussleitung 10 m, Arbeitsgeräusch 59 db/A, Behältervolumen 47 l max, Wassersaugleistung 210 l/m, Pumpenleistung 300 l/m, Maße (LxBxH) 450 x 380 x 750 mm, Gewicht ca. 17,00 kg.

635 065 Flachsaugdüse rund ø 190 mm PP 103,00

mit Quicksystem für Saugschlauch DN 36 (Schnellverschluss) zur Verwendung eines Wassersaugers ggf. ohne Beaufsichtigung. Flachsaugadapter wird mit Saugschlauch an tiefste Stelle im Raum gelegt.

635 050 Schlammsauger TAIFUN S 2.990,00

Feuerwehr-Sauger mit eingebauter Edelstahl-Schmutzwasserpumpe für permanentes Saugen und gleichzeitiges Entleeren (AE) des kippbaren Edelstahl-Behälters 70 l, geeignet für große Flüssigkeitsmengen mit Korndurchlass bis 36 mm, verstopfungsfreie Abwasser-Tauchpumpe. Saugseitig: Saugschlauch DN 36 mm. Druckseitig: Kupplung C Storz. 4-rädriges Fahrgestell mit Feststellbremse. Lieferumfang: Sauger mit innenliegender Edelstahl-Schmutzwasserpumpe mit Rückschlagventil, Saugschlauch ölfest 4 m lang, gebogenes Handrohr Verlängerungsrohr 1 m, Bodendüse Alu mit Gummilippen 450 mm breit, flexible Gummi-Düse 190 mm, Fugendüse 300 mm, Schlamm- und Grobschmutzdüse 170 x 120 mm. Technische Daten Sauger: Netzanschluss 230 V/50 Hz, Leistungsaufnahme 1.500 W, Volumenstrom 3.600 l/min., Unterdruck 230 mbar/kPa. Technische Daten Pumpe: Netzanschluss 230 V/50 Hz, Leistungsaufnahme 750 W, Volumenstrom 300 l/min., Förderhöhe max. 10,5 m, Korndurchlass max. 36 mm, Maße (BxTxH) ca. 605 x 580 x 970 mm, Gewicht ca. 40,00 kg.

635 080 Feuerwehr-Flüssigkeitssauger STARMIX 1.741,40

Große Mengen Wasser und nicht brennbare Flüssigkeiten mit hohem Verschmutzungsgrad werden problemlos bis zur Trockenlegung aufgesaugt und mittels der eingebauten Mast-Pumpe permanent abgepumpt. Ein im Lieferumfang enthaltener Nassfiltersack sammelt groben Schmutz, schützt die Pumpe und filtert gegebenenfalls nur leicht verschmutztes Wasser. Der Sauger ist ohne Pumpe problemlos auch als Trockensauger einsetzbar. Optional: 20 l Kunststoffbehälter zum Trockensaugen. Leistungsaufnahme max. 2,2 kW, Behältervolumen 55 l. Lieferumfang: Edelstahl-Handstück, 2 x Kunststoff Saugrohr und Profi-Bodendüse inkl. Gummi- und Borsteneinsatz, 5 m Saugschlauch, 10 m formstabiler Ablassschlauch mit Geka-Kupplungen, Adapter Geka-Kupplung/C-Kupplung, Schaumstofffiltersack, Nass-Filtersack, Faltenfilterpatrone, herausnehmbare MAST-Pumpe, Blindstopfen für Ablassöffnung, Anleitung, Kunststoff-Box für Zubehör. Maße Kunststoff-Zubehörbox (LxBxH) ca. 600 x 400 x 300 mm, Maße Sauger (HxBxT) ca. 1.000 x 590 x 570 mm, Gewicht ca. 38,00 kg.



635 080



635 081

635 081 Spezial-Kunststoffbehälter 20 l 45,00

für Flüssigkeitssauger STARMIX zur Verwendung als Trockensauger (nach Ausbau der Pumpe).

635 090 Feuerwehr-Schlammsauger HYDRA 1000 2.295,00

Wasser- und Schlammsauger in kompakter Bauform, 230 V. Saugkopf mit OSM-Turbine 1.300 W, Absaugleistung 1.500 l/min., Edelstahl-Schmutzwasserpumpe 1.600 W, Förderleistung bis 24-27 cbm/h bei max. Höhe von 11 m, 40 mm Korngröße, Schmutzwassertank 80 l, Saugleistung stufenlos regulierbar, durchsichtiges Rückschlagventil. Lieferung mit Zubehör-Paket STANDARD, bestehend aus: Spiral-Saugschlauch 12 m, 50 mm ø mit C-Kupplung und Muffe, Spiral-Ablassschlauch 12 m, 50 mm ø mit C-Kupplung, Saugrohr mit Flachdüse und Alu-Bodendüse 50 mm breit, Stromkabel 10 m mit Personenschutzschalter und Schuko-Stecker IP 68, Maße (HxBxT) ca. 980 x 480 x 600 mm des Saugers in Normalausführung (zuzüglich Zubehör und Schläuche), Gewicht gesamt ca. 34,00 kg.



635 090

635 092 Zusatz-Zubehöropaket Werkfeuerwehr HYDRA 1.148,00

bestehend aus ölfestem Saugschlauch 4 m mit C-Kupplungen, Saugrohr aus Edelstahl NW 40, fahrbare Bodendüse NW 40, Fugendüse NW 40, Blindkupplung mit Halterung zum Verschließen von Saug- und Druckkupplung, Aufsteckwanne aus PE mit Druckstutzen verkürzt.

635 096 HYDRA-boy Feuerwehrsauger 766,00

Kompaktes, voll ausgestattetes Gerät mit hoher Literleistung, gebaut für den harten Einsatz im Katastrophenfall. Schmutzwasserpumpe 13 m³/h, Korngröße 35 mm, Absaugleistung 8.000 l/h, standardmäßiges Paket: Saugschlauch 8 m, 38 mm ø, Ablassschlauch 10 m 38 mm ø mit C-Kupplung, Profisaugrohr mit 45 cm breiter Saugdüse, 45 l großer Schmutzwassertank, Maße (HxBxT) ca. 800 x 420 x 600 mm, Gewicht ca. 29,00 kg.



635 096

635 102 Vetter Mini-Permanent-Sauger MPS 2.0 MWF 2.199,00

zum Aufsaugen und gleichzeitigen Abpumpen von Flüssigkeiten, mit Fahrgestell und glasfaserverstärktem 60 l Kunststoffbehälter, Fassungsvermögen Behälter 60 l, 47 l Flüssigkeit, Saug- und Pumpeneinheit mit Motorkopf, Förderpumpe 230 V/800 W, Pumpenabgang Storz C, Förderhöhe Flüssigkeiten 11 m, Saugleistung Luft 3.360 l/min, integrierte Abschaltautomatik, Motorkopf mit wartungsfreiem Motor 230 V/1.200 W, 10 m Anschlusskabel mit integriertem PRCD-Schutzschalter, Schutzkontaktstecker IP 68, Sauger Schutzart IP X4, inkl. 2 Edelstahl-Saugrohren, Saugschlauch 6 m, Bodendüse 370 mm breit, Fugendüse, Maße (LxBxH) ca. 520 x 430 x 840 mm, Gewicht ca. 31,40 kg.



635 102

635 103 Vetter MPS 2.0 Spezial Edition 2.459,00

wie Art. 635 102, jedoch mit höhenverstellbarem Fahrgestell, Maße (TxBxH) 520 x 503 x 755 - 946 mm.



640 005



640 060



640 310



640 314

Personendosimeter / Dosiswarner

automess

640 002 Personendosimeter GFK-20 **21,00**

Filmkassette (ohne Film), für Messgröße HP (10), mit Befestigungsclip. Filme sind nur bei der zuständigen Auswertestelle erhältlich: MPA NRW, Personendosismessstelle, 44285 Dortmund, Maße (BxHxT) 42 x 53 x 8 mm, Gewicht ca. 140 g.

640 005 Dosiswarngerät (Alarmsdosimeter) ALADOX-F **550,00**

eichfähig (verbesserter Nachfolger des ALADOS-F), für Photonenstrahlung (Röntgen- und Gammastrahlung), für Messgröße Hp(10), mit digitaler Anzeige der Dosiswarnschwelle, vier einstellbare Dosiswarnschwellen, eine feste Dosisleistungswarnschwelle. Anzeige der Dosis und weiterer Messwerte auf Tastendruck. Inkl. 9 V-Batterie (IEC 6LR61). Anzeigebereich Dosis 0,000 mSv - 9.999 mSv, Dosiswarnschwellen 1mSv/15 mSv/100 mSv/250 mSv, Energie- und Winkelbereich 65 keV - 3 MeV/+ - 60°.

640 060 Halterung **125,00**

zum Anbringen des Prüfstrahlers 6706 an das Dosiswarngerät ALADOX-F

GRAETZ

640 310 Elektronisches persönl. Alarmsdosimeter ED 150 **469,00**

Sonderversion Feuerwehr mit Dosisleistungsanzeige und Warnfunktionen zur Messung von Gamma- und Röntgenstrahlung, Messgröße Hp(10) inkl. Batterien (3 Stück Ladyzellen LR1, 1,5 V). Das ED 150 warnt die Einsatzkräfte bei Erreichen des einsatzbezogenen Dosiswertes. Es findet Verwendung als Dosismess- und Warngerät mit jeweils 4 werkseitig voreingestellten Warnschwellen für Dosis- und Dosisleistung und zuschaltbarem akustischen Einzelimpulsnachweis. Durch Erfassen eines Raumwinkels von 180° vor dem Körper des Trägers ist eine sichere Messung der Strahlung gewährleistet.

Alle eingestellten Parameter einschließlich des Dosiswertes werden auch bei Batteriewechsel gespeichert. Kleines, handliches Gehäuse, gut dekontaminierbar, wasserdicht bis 0,5 m Tauchtiefe, Schutzart IP 67, FW-Zulassung DW/FW/IdF 040411. (Bei Verwendung der Ausleseinheit EDAG 02 auch als Systemdosimeter einsetzbar.)

640 313 Prüfstrahler PS 9 **800,00**

inkl. Blei-Aufbewahrungsbehälter, Cs 137 - 0,37 MBq.

640 314 Personendosimeter GPD 150 G **499,00**

(Nachfolgerät zum ED 150) Messgröße Hp(10) inkl. 2 Stück Batterien 1,5 V Typ AAA mit Dosis- und Dosisleistungswarnfunktionen zur Messung von Gamma- und Röntgenstrahlung für die Messgröße Hp(10) zuschaltbarer, akustischer Einzelimpulsnachweis, menügesteuerte Bedienungsführung, Speicherung des Dosiswertes und der eingestellten Parameter auch bei Batteriewechsel, 4 werkseitig voreingestellte Dosiswarnschwellen: 200 µSv, 500 µSv, 1.000 µSv, 2.000 µSv, Dosisleistungswarnschwelle 25 µSv/h, optische, akustische Warnung und Vibrationsalarm optional, kleines, handliches Gehäuse, gut dekontaminierbar, Schutzart IP 54, Betriebszeit mit einem Batteriesatz bei Umgebungsstrahlung ca. 1 Monat im 24 h-Betrieb und 3 Monate im 8 h-Betrieb, akustische Batteriewarnung. Dosisanzeigebereich 0 nSv - 10 Sv, Dosismessbereich 10 µSv - 10 Sv, Dosisleistungsbereich für die Dosismessung 0,1 µSv/h - 1,0 Sv/h, Energiebereich 55 keV - 3 MeV, Maße 59 x 71 x 25/17 mm, Gewicht ca. 110 g mit Kunststoffclip.

ThermoFisher Scientific

640 114 Dosismesser RadEye G-10 DW 785,00

Messbereich 1 μ Sv - 10 Sv - Hp(10) Tiefen-Personendosis, 4 voreingestellte Dosiswarnschwelle: 1 mSv, 15 mSv, 100 mSv, 250 mSv, 1 feste Dosisleistungswarnschwelle bei 10 Sv / h, 4 Bedientasten am Gerät, Speicherung der letzten 5 aufgelaufenen Einsatzdosiswerte mit Zeitstempel und Anzeige auf Knopfdruck, Anzeige Restverweildauer bis zum Erreichen des Alarms, Alarmanzeige: optisch (LED), akustisch und Vibration (per PC Programm einstellbar), Displaybeleuchtung automatisch bei Tastenbetätigung für ca. 10 Sekunden. Tatsächlich aufgelaufene Dosis auf Knopfdruck, Energie: 80 keV - 3 MeV, Versorgung: 2 Stück Micro-Zellen (AAA).



640 114

640 116 Gürteltasche für RadEye Geräte PRD/G-10 Versionen 32,00

640 118 Elektronisches Personendosimeter EPD G 665,00

grau für Gammastrahlung, inkl. Lithium AA Batterie, Bauartzulassung Z23.52/09.05, Nenngebrauchsbereich Hp(10): 20 keV - 7 MeV, Messbereich: 10 μ Sv - 10 Sv, Strahleneinfallrichtung: 0 bis +- 60°.



640 118

Dosisleistungsmessgeräte

zur Messung von Photonenstrahlung (Röntgen - und Gammastrahlung)

automess

Wichtige technische Hinweise zu allen Dosisleistungsmessgeräten 6150AD:

Alle Geräte verfügen über eine Sondenbuchse zum Anschluss von Außensonden. Beim Anschluss einer Sonde wird das interne Zählrohr des 6150AD automatisch abgeschaltet, es wird dann mit dem Detektor der Sonde gemessen. Der Sondentyp wird vom 6150AD automatisch erkannt. Anzeigebereiche und Einheiten werden automatisch entsprechend dem Sondentyp gewählt. Es kann jede Sonde mit jedem Gerät betrieben werden.

640 027 Dosisleistungsmessgerät 6150AD6/E 1.280,00

für Photonenstrahlung (Röntgen- und Gammastrahlung) - eichfähig, mit Analog- und Digitalanzeige, automatische Bereichsumschaltung, 5 Dosisleistungswarnschwelle, inkl. 9V-Batterie (IEC 6LR61) Zulassung: PTB-Nr. 23.51/01.07 / IdF/GSF Nr. DL/FW/IdF 059518, Anzeigebereich analog: 0,1 μ Sv/h - 10 mSv/h, Anzeigebereich digital: 0,01 μ Sv/h - 9,99 mSv/h, eichfähiger Messbereich: 0,5 μ Sv/h - 9,99 mSv/h, Energiebereich: 60 keV - 1,3 MeV, inkl. Zusatzfunktionen: nichtflüchtige Dosis- und Dosisleistungswarnschwelle, Anzeige der relativen Standardabweichung, Eignung für Szintillatorsonde 6150AD-b/E.



640 026

640 026 Dosisleistungsmessgerät 6150AD5/E 1.280,00

für Photonenstrahlung (Röntgen- und Gammastrahlung) - eichfähig, mit Analog- und Digitalanzeige, automatische Bereichsumschaltung, 5 Dosisleistungswarnschwelle, inkl. 9V-Batterie (IEC 6LR61). Zulassung: PTB-Nr. 23.51/05.05 / IdF/GSF Nr. DL/FW/IdF 059517, Anzeigebereich analog: 1 μ Sv/h - 1000 mSv/h, Anzeigebereich digital: 0,1 μ Sv/h - 999 mSv/h, eichfähiger Messbereich: 0,2 mSv/h - 999 mSv/h, Energiebereich: 45 keV - 2,6 MeV, inkl. Zusatzfunktionen: nichtflüchtige Dosis- und Dosisleistungswarnschwelle, Anzeige der relativen Standardabweichung, Eignung für Szintillatorsonde 6150AD-b/E.



640 076



640 061

640 076 Gürteltasche für 6150AD 37,00
145 x 95 x 45 mm, mit Sichtfenster, zur Aufnahme von einem Dosisleistungsmessgerät 6150AD.

640 061 Halterung 125,00
zum Anbringen des Prüfstrahlers 6706 an das Dosisleistungsmessgerät 6150AD.

640 072 Verbindungskabel PC - 6150AD - Sonde, 4 m lang 240,00
640 077 Software WINCOM für 6150AD 180,00
zur Erfassung und grafischen Darstellung von Messwerten auf dem PC.



640 040



640 070



640 046



640 047



640 074



640 055

Sonden mit Dosisleistungsanzeige in Sv/h

640 040 Gammasonde 6150AD-15/E 500,00
für hohe Dosisleistungen „Hochdosisleistungs-sonde“, Messbereich 1 mSv/h - 9,99 Sv/h.

640 070 Gammasonde 6150AD-18/E 550,00
für niedrige Dosisleistungen „Niederdosisleis-tungs-sonde“, Messbereich 0,5 µSv/h - 9,99 mSv/h.

640 046 Kontaminationsnachweissonde 6150AD-k 1.970,00
für Oberflächen Durch Anschluss der Kontamina-tionsnachweissonde 6150AD-k wird das 6150AD zu einem Kontaminationsnachweisgerät. Groß-flächenzählrohr für Alpha-, Beta- und Gamma-strahlung. Betrieb mit beliebigem Dosisleistungsmessgerät 6150AD, Stromversorgung aus 6150AD. Inklusive fest angeschlossenem Sondenkabel. Das 6150AD (nicht im Lieferumfang) wird auf die Sonde aufgesetzt und arretiert. Alternativ kann die Sonde auch abgesetzt vom 6150AD betrieben werden, z.B. mit Griffverlängerung und ggf. Rohrverlängerung. In diesem Fall ist ein zusätzliches Sondenkabel er-forderlich.

640 052 Griffverlängerung für 6150AD-k 170,00
770 mm effektiv. Für Messungen an schlecht zu-gänglichen Stellen.

Sondenkabel

zum Anschluss von Sonden wie z. B. der Sonde 6150AD-k an die Dosisleistungsmessgeräte 6150AD.

640 041 Länge 1,25 m 130,00

640 073 Länge 3,00 m 138,00

640 170 Spiralkabel 0,3 m - 1,2 m 244,00

640 047 Teletectorsonde 6150AD-t/E 2.030,00
eichfähig. Teleskopsonde zur Messung von Pho-tonenstrahlung (Gamma- und Röntgenstrahlung) und zum Nachweis von Betastrahlung, Betrieb mit Dosisleistungsmessgerät 6150ADx/E. Sicherheit durch Abstand: Teleskopsonde kontinuierlich bis zu 4,12 m Gesamtlänge ausziehbar. Zwei Zählrohre, Umschaltung zwischen Niederdosisleistungs- und Hochdosisleistungszählrohr automatisch. Strom-versorgung aus 6150AD. Inklusive fest angeschlos-senem Sondenkabel. Das 6150AD (nicht im Liefe-rumfang) wird auf die Sonde aufgesetzt und arretiert. Anzeigebereich analog: 0,1 µSv/h - 10 Sv/h, Anzei-gebereich digital: 0,01 µSv/h - 9,99 Sv/h, eichfähiger Messbereich: 0,5 µSv/h - 9,99 Sv/h, Energiebereich: 65 keV - 1,3 MeV.

640 074 Sondenhülle für ausgezogenes Teleskop 23,00
der Teletectorsonde 6150AD-t/E. Klare Kunststoff- folie, Länge 4 m.

640 062 Halterung für 6150AD-t/E 190,00
zum Anbringen des Prüfstrahlers 6706 an die Tele-tector-Sonde 6150AD-t/E.

640 055 Aluminiumkoffer für Teletectoren 320,00
825 x 175 x 125 mm zur Aufnahme von:
1 Stück Teletector-Sonde 6150AD-t/E
1 Stück Sondenhülle
1 Stück Dosisleistungsmessgerät 6150AD
1 Stück Batterie 9V für 6150AD

640 054 Aluminiumkoffer für Teletector-Sonde und Kontaminationsnachweissonde 420,00
1057 x 275 x 125 mm zur Aufnahme von:
1 Dosisleistungsmessgerät 6150AD
1 Kontaminationsnachweissonde 6150AD-k mit einem weiteren Dosisleistungsmessgerät 6150AD
1 Griffverlängerung für 6150AD-k
1 Rohrverlängerung für 6150AD-k
1 Teletector-Sonde 6150AD-t/E mit einem weiteren Dosisleistungsmessgerät 6150AD
1 Sondenkabel 1,25 m
1 Sondenkabel 3,00 m
1 Sondenhülle für 6150AD-t/E
1 Trageriemen für 6150AD
2 Stück Batterie 9V für 6150AD
1 Prüfstrahler 6706 und 6708

640 056 Prüfstrahler 6706 mit Bleibehälter 6706-1 550,00

333 kBq, Cs-137, Ausführung nach (der inzwischen zurückgezogenen) DIN 44427. 550,00

640 057 Prüfstrahler 6708, 1 kBq Am-241 + 2 kBq Sr-90 560,00

Abmessungen: Durchmesser 50 mm, Höhe 3 mm, Durchmesser der aktiven Fläche 36 mm, für Kontrollmessungen an der Kontaminationsnachweissonde 6150AD-k.



640 056

GRAETZ

Kleine, handliche und einfach zu bedienende Dosisleistungsmessgeräte zur Messung von Gamma- und Röntgenstrahlung. Detektor: Geiger-Müller-Zählrohr mit Energiefilter. Großflächige, digitale Messwertanzeige auf LC-Display (beleuchtbar). Wahlweise simultane oder getrennte Dosis- und Dosisleistungsanzeige, zusätzlich quasi-analoge Anzeige der Dosisleistung in logarithmischer Balkenanzeige, zuschaltbarer akustischer Einzelimpulsnachweis, Speicherung der Dosis und der eingestellten Parameter auch bei Batteriewechsel

640 355 Dosisleistungsmessgerät GammaTwin 765,00

PTB-bauartgeprüft, PTB-Zul.: 23.52/10.02, inkl. Nylontasche und Batterien (2 Stück 1,5V Typ AAA)

4 werkseitig voreingestellte Dosisleistungswarnschwelle, 4 werkseitig voreingestellte Dosisleistungswarnschwelle, Dosisleistungsmessbereich: 0,5 µSv/h - 50 mSv/h, Dosismessbereich: 0,5 µSv - 1,0 Sv, Energiebereich: 40 keV - 1,3 MeV, Dosisleistungswarnschwelle: 7,5 µSv/h, 25 µSv/h, 40 µSv/h, 300 µSv/h, Dosisleistungswarnschwelle: 200 µSv, 500 µSv, 1000 µSv, 2000 µSv.



640 057

640 356 Dosisleistungsmessgerät GammaTwin S 800,00

inkl. Nylontasche und Batterien (2 Stück 1,5 V Typ AAA). Darstellung des zeitlichen Dosisleistungsverlaufs als Suchfunktion zum Aufspüren radioaktiver Quellen, 4 werkseitig voreingestellte Dosisleistungswarnschwelle, 4 werkseitig voreingestellte Dosisleistungswarnschwelle, Anschlussmöglichkeit für eine externe Sonde, z. B. zur Kontaminationsmessung, Tauchsonde oder einer NaI-Szintillationssonde für hochempfindliche Messungen, Dosisleistungsmessbereich: 0,5 µSv/h - 50 mSv/h, Dosismessbereich: 0,5 µSv - 1,0 Sv, Energiebereich: 40 keV - 1,3 MeV, Dosisleistungswarnschwelle: 7,5 µSv/h, 25 µSv/h, 40 µSv/h, 300 µSv/h, Dosisleistungswarnschwelle: 200 µSv, 500 µSv, 1000 µSv, 2000 µSv.



640 355

640 358 Dosisleistungsmessgerät X5C plus 1.295,00

für den persönlichen Strahlenschutz - eichfähig. PTB-bauartgeprüft: 23.51/04.01, Fw-Zulassung: DL/FW/IdF 080221/1. Zur Messung von Gamma- und Röntgenstrahlung, wahlweise Dosisleistungs- oder Dosisanzeige mit Integrationszeit, zusätzlich quasi analoge Anzeige der Dosisleistung, Anzeige des Dosisleistungsspitzen- und -mittelwertes, 4 frei programmierbare Dosis- und Dosisleistungswarnschwelle, Automatische und manuelle Speicherung von Dosisleistungsmesswerten zusammen mit Datum und Zeit, Verweilzeit- und Restzeitermittlung, zuschaltbarer akustischer Einzelimpulsnachweis, Speicherung der eingestellten Parameter auch bei abgeschaltetem Gerät oder Batteriewechsel, metallisiertes Kunststoffgehäuse, gut dekontaminierbar, Schutzart IP 67, RS-232 Schnittstelle direkt oder über Sondenkabel mit verschiedenen Sonden kombinierbar: Messbereichserweiterung bis 10 Sv/h, zum Nachweis von Alpha-, Beta- und Gammastrahlung, für Flüssigkeitsuntersuchungen, für Messungen an schwer zugänglichen Stellen, Teleskopsonde DE für Messungen aus sicherem Abstand, Szintillationssonde 2002 zur Messung niedriger Dosisleistungen, Dosisleistungsanzeigebereich: 0 nSv/h - 20 mSv/h, Dosisanzeigebereich: 0 nSv - 10 Sv, Dosismessbereich: 0,5 µSv - 10 Sv, Energiebereich: 40 keV - 1,3 MeV, Dosisleistungswarnschwelle: 4, frei programmierbar im Bereich 1 µSv/h - 20 mSv/h, Dosisleistungswarnschwelle: 4, frei programmierbar im Bereich 1 µSv - 10 Sv, Stromversorgung: 9 V Batterie 6LR61, Lieferung inkl. Batterie und Nylontasche.



640 358



640 359



640 363 / 640 358



640 364



640 368

640 359 Dosisleistungsmessgerät X5C Ex 1.560,00

für den persönlichen Strahlenschutz und Einsatz in explosionsfähigen Atmosphären - eichfähig. PTB-bauartgeprüft: 23.51/05.02, ATEX-Zulassung: BVS 04 ATEX E 044 (Prüfprotokoll: BVS PP 04.2028 EG). Zur Messung von Gamma- und Röntgenstrahlung, wahlweise Dosisleistungs- oder Dosisanzeige mit Integrationszeit, zusätzliche, quasi analoge Anzeige der Dosisleistung, Anzeige des Dosisleistungsspitzenwertes und des Dosisleistungsmittelwertes, 4 frei programmierbare Dosis- und Dosisleistungswarnschwellen, automatische und manuelle Speicherung von Dosisleistungsmesswerten zusammen mit Datum und Zeit, Verweilzeit- und Restzeitermittlung, zuschaltbarer akustischer Einzelimpulsnachweis, Speicherung der eingestellten Parameter auch bei abgeschaltetem Gerät oder Batteriewechsel, metallisiertes Kunststoffgehäuse, gut dekontaminierbar, Schutzart IP 67, externe Sonde für Messungen an schwer zugänglichen Messorten. Automatische Sondenerkennung, Dosisleistungsanzeigebereich: 0 nSv/h - 20 mSv/h, Dosisanzeigebereich: 0 nSv - 10 Sv, Dosisleistungsmessbereich: 1,0 µSv/h - 20 mSv/h, Energiebereich: 40 keV - 1,3 MeV. Dosisleistungswarnschwellen: 4, frei programmierbar im gesamten Messbereich. Dosiswarnschwellen: 4, frei programmierbar im gesamten Messbereich, Stromversorgung: fest eingebauter 9 V-Akku, Lieferung inkl. 9 V Batterie und Nylontasche.

640 360 Ladegerät 461 L für eingebauten 9V-Akku 102,00

Sondenprogramm

Optional gibt es Gammasonden in verschiedenen Messbereichen: Preise auf Anfrage !
 18509 CE: 50 µSv/h \pm H*(10) \pm 1 Sv/h
 18529 CE: 0,5 mSv/h \pm H*(10) \pm 10 Sv/h
 18545 CE: 150 nSv/h \pm H*(10) \pm 200 µSv/h
 18550 CE: 10 µSv/h \pm H*(10) \pm 20 mSv/h
 18559 C: 1 µSv/h - 10 Sv/h

640 363 Teleskopsonde DE 2.185,00

zur Messung von Gamma- und Röntgenstrahlung hoher Dosisleistung aus sicherer Entfernung oder an schlecht zugänglichen Messorten, Fw-Zulassung: DL/FW/GSF 06 89 11, Dosisleistungsmessbereich bis 10 Sv/h für die Umgebungsäquivalentdosisleistung H*(10), einfache Adaption mit dem eichfähigen Dosisleistungsmessgerät X5C plus über Kontaktreihe durch Snap-In-Technik, Teleskop aus Edelstahl, stufenlos ausziehbar bis 4 m Gesamtlänge, Inkl. Sondenkopf mit einem Hochdosis- und einem Niederdosisleistungszählrohr. Energiebereich: Niederdosisleistung: 50 keV - 1,3 MeV, Hochdosisleistung: 65 keV - 1,3 MeV, Anzeigebereich: 0 nSv/h - 10 Sv/h, Messbereich: 1,5 µSv/h - 10 Sv/h.

640 364 Tauchsonde ZP1083 1.520,00

zur Messung von Beta- und Gammastrahlung in Flüssigkeiten

640 365 Sonde 18550CEX Gammasonde für X5CEX 765,00

640 366 Sondenkabel CEx, Standardlänge 1,25 m 179,00

640 368 Kontaminationssonde ABG170 2.410,00

mit dünnem schichtigem Plastik-Szintillationsdetektor zum Nachweis von Alpha-, Beta- und Gamma-Kontaminationen, Detektorgröße 170 cm². Über Sondenkabel als Impuls-sonde an das Dosisleistungsmessgerät GammaTwin S oder X5C plus anschließbar, Stromversorgung aus dem Basisgerät.

640 369 Prüfvorrichtung PV-D 158,00

für Grundgerät zur Funktionsprüfung und Verlängerung der Eichgültigkeit des X5C plus auf 6 Jahre.

640 313 Prüfstrahler PS 9 800,00

inkl. Blei-Aufbewahrungsbehälter Cs 137 - 0,37 MBq

640 124 Thermo Fisher Scientific Dosisleistungsmessgerät RadEye G-10 906,00

PTB-Zulassung Z 23.51/07.01, je 2 einstellbare Alarmgrenzwerte für Dosis und Dosisleistung, Berechnung der dosisgrenzwertbezogenen Restverweildauer, aufgelaufene Dosis kann per Knopfdruck. Optischer, akustischer und Vibrationsalarm, über eine optionale Ausleseeinheit und PC-Software können Einstellungen verändert sowie Messwert- und Logbuchspeicher abgerufen werden. Messgröße $H^*(10)$, Energiebereich 50 keV–1,3 MeV, eichfähiger Messbereich 0,5 $\mu\text{Sv/h}$ –100 mSv/h. Nicht flüchtiger Speicher für 2x1600 Messwerte, Logbuchspeicher für 250 Statusmeldungen, Bedienmenu verriegelbar, Displaybeleuchtung zuschaltbar, Stromversorgung durch 2 AAA-Batterien 1,5 V für ca. 500 Betriebsstunden. Maße 60 x 97 x 30 mm, Gewicht ca. 160 g.



640 124

640 122 Ortsdosis- und Ortsdosisleistungsmesser 1.870,00

Radiameter FH 40 G-L 10 - eichfähig. PTB-Zulassung Z 23.51/01.01, Ortsdosismessbereich 0,5 μSv - 1 Sv, Ortsdosisleistungsmessbereich 0,5 $\mu\text{Sv/h}$ - 100 mSv/h, Energiebereich 30 keV - 4,4 MeV, Messgröße Umgebungsäquivalentdosisleistung $H^*(10)$, Anzeigebereich 10 nS/h - 100 mSv/h, kompatibel mit dem Gerät in den ABC Erkunder-Fahrzeugen, LC Display mit digitaler und analoger Messwertanzeige, beleuchtbar, Alarmsignalisierung optisch und akustisch. Umfangreiches Außensondenprogramm anschließbar. Lieferung inkl. Trageriemen und 2 Mignonzellen, Typ AA, Kontaminationsschutztasche und Tastaturschutzfolie, Maße (BxHxT) 73 x 195 x 42 mm, Gewicht ca. 410 g.



640 122

640 156 Sondenprogramm Telesonde FH 40 TG-10 3.110,00

PTB-Zulassung: Z 23.71/01.03. Teleskop aus schlagzähem Kunststoff, bis 4 m Distanz zur Strahlenquelle, Aufnahme mechanik für FH 40 G, Messbereich bis 10 Sv/h, Energiebereich 60 keV - 3 MeV, Gewicht ohne Grundgerät ca. 2,60 kg, Länge ausgezogen 4 m, Länge Teleskop eingeschoben ohne Handgriff 1 m.



640 156

640 125 Alpha-/Beta Kontaminationssonde FHZ 382 - Szintillationsdetektor 2.600,00

100 cm² Fläche. Anzeigeumschaltmöglichkeit im Radiameter FH 40 G-L 10 zwischen Alpha- und Alpha/Beta/Gamma-Messung per Knopfdruck, zusätzliche LED an der Griffoberseite leuchtet bei erkannter Alpha-Kontamination Lieferung ohne Radiameter FH 40 G-L10 und ohne Anschlusskabel.

640 123 NBR-Sonde FHZ 672 E-10 6.810,00

zum empfindlichen Nachweis künstlicher Strahlenquellen in veränderlichen natürlichen Strahlungsfeldern, Aluminiumgehäuse mit Tragegriff und Halterung für FH 40 G, eichfähiger Energiebereich 40 keV - 4,4 MeV, eichfähiger Messbereich 100 nSv/h - 100 $\mu\text{Sv/h}$, PTB-Zulassung Z23.71/03/02.

640 162 Sondenkabel 1,25 m 205,00

640 170 Spiralkabel 0,3 - 1,2 m 244,00

640 126 Spiralschlusskabel 0,3 - 1,2 m 269,00

mit verriegelbaren Stecker

640 127 Prüfstrahler FH 35 Ba-133 2.130,00

Ba-133/400 KBq, inkl. Aufbewahrungsbehälter aus Blei.

640 221 Halterung für Prüfstrahler FH 35 145,00



640 125



640 000



640 315



640 316



640 317

Zubehör

- 640 128 USB Datenkabel** **193,00**
zur Datenübertragung und PC-Auswertung für FH 40 G und RadEye Serie.
- 640 132 PC-Programm „FH 40 G“** **218,00**
Windows Programm zur Konfiguration und Datenerfassung. Lieferung ohne USB Datenkabel.
- 640 133 Anwendersoftware „RadEye.EXE“** **185,00**
Windows Programm zur Konfiguration und Datenerfassung von Geräten der RadEye Serie.
- 640 135 Tischhalter zum Anschluss für RadEye** **46,50**
- 640 136 Systemkoffer für Telesonde FH 40 TG-10** **529,00**
(ohne Inhalt) zur Aufnahme eines Radiameters FH 40 G mit Telesonde FH 40 TG, Aluminiumausführung.
- 640 124 Systemkoffer für FHT 40 NBR** **322,00**
(ohne Inhalt) Hartschalenkoffer zur Aufnahme eines Radiameters FH 40 G, NBR-Sonde FHZ 672 E, Netzteil und -verteiler.

Dosisleistungswarner

automess

- 640 000 Dosisleistungswarner 6126B** **530,00**
für die Messgröße Hp (10). Feuerwehr-Zulassung: DLW/FW/IdF 027201/4, für Photonenstrahlung (Röntgen- und Gammastrahlung, 3 einstellbare Warnschwellen 25 µSv/h / 1 mSv/h / 10 mSv/h, Energiebereich 50 keV-1,3 MeV, Lieferung inkl. E-Block 9 V, IEC 6 LR 61, Akustischer Alarm bei Überschreitung der eingestellten Warnschwelle.

GRAETZ

Unterhalb der Warnschwelle zeigt eine rote LED die Funktionsbereitschaft an und signalisiert als optische Einzelimpulsanzeige eine Zu- bzw. Abnahme der Dosisleistung durch Veränderung der Blinkfrequenz. Beim Überschreiten der Warnschwelle wird ein akustischer und optischer Alarm ausgelöst. Lieferung inkl. 2 Microzellen, Typ AAA 1,5 V IEC LR03 für ca. 250 Betriebsstunden. Gehäuse Aluminium eloxiert, spritzwasserdicht. Energiebereich 40 keV-1,3 MeV, Maße (LxBxH) 106 x 67 x 23 mm, Gewicht ca. 190 g (mit Batterien).

- 640 315 Dosisleistungswarngerät GammaTest F** **540,00**
(Sonderversion nach FwDV 500) mit einer Warnschwelle speziell für die Feuerwehr zur Ermittlung der Grenze eines Gefahrenbereiches, Warnschwelle bei 25 µSv/h.
- 640 316 Dosisleistungswarngerät GammaTest C** **540,00**
für den persönlichen Strahlenschutz mit 4 einstellbaren Warnschwellen bei 25 µSv/h, 40 µSv/h, 1 mSv/h, 10 mSv/h.
- 640 317 Dosisleistungswarner GWL10m** **945,00**

Die GWL10m ist ein netzunabhängiges, akkubetriebenes Dosisleistungswarngerät für die Erfassung von Gamma- und Röntgenstrahlung. Das Gerät hat vier fest eingestellte Warnschwellen, die beim Überschreiten optischen und zuschaltbaren akustischen Alarm auslösen. Das Gerät verfügt über ein spritzwasserdichtes Gehäuse und ist für robusten Einsatz ausgelegt. Es wird vorzugsweise zur Raumüberwachung und zur Ermittlung von Absperrbereichen beim Erreichen einer vorgegebenen Dosisleistung verwendet. Zum Lieferumfang gehört ein Ladegerät zum Wiederaufladen des eingebauten Akkus. Optionen: stabiles Stativ, Bewegungsmelder zur Auslösung der akustischen Warnung bei Annäherung einer Person an den Gefahrenbereich bei erhöhter Strahlung, Warnschwellen: 7,5 µSv/h, 25 / µSv/h, 1 mSv/h, 10 mSv/h, Energiebereich: 40 keV - 1,3 MeV, Schutzart IP 65, Maße 120 x 120 x 250 mm, Gewicht ca. 2,30 kg.

Thermo Fisher Scientific

- 640 112 Dosisleistungswarner RadEye G-10** **840,00**
 PTB-Zulassung 23.51/07.01, optischer, akustischer und Vibrationsalarm, über eine optionale Auslese-einheit und PC-Software können Einstellungen verändert sowie gespeicherte Messdaten über die Logbuch-Funktion abgerufen werden. Messgröße $H^*(10)$, Energiebereich 50 keV-1,3 MeV, PTB-Messbereich Ortsdosisleistung 0,5 $\mu\text{Sv/h}$ -100 mSv/h, PTB-Messbereich Ortsdosis 0,5 μSv -9,99 Sv, Dosisleistungswarnschwelle 25 $\mu\text{Sv/h}$. Nicht flüchtiger Speicher für 2x1600 Messwerte, Logbuchspeicher für 250 Statusmeldungen, Bedienmenu verriegelbar, Displaybeleuchtung zuschaltbar, Stromversorgung durch 2 Microzellen 1,5 V für 500 Betriebsstunden. Maße [BxHxT] 60 x 97 x 30 mm, Gewicht ca. 175 g.
- 640 133 Anwendersoftware „RadEye.EXE“** **185,00**
 Windows Programm zur Konfiguration und Datenerfassung von Geräten der RadEye Serie
- 640 128 USB Datenkabel** zur Datenübertragung und PC-Auswertung für FH 40 G und RadEye Serie. **193,00**
- 640 135 Tischhalter zum Anschluss für RadEye** **46,50**



640 112

Kontaminations-Nachweisgeräte GRAETZ

- 640 380 Mobiler Kontaminationsmonitor CoMo 170** **2.995,00**
 mit dünn-schichtigem Plastikszintillationsdetektor mit ZnS-Beschichtung zur hochempfindlichen Messung von Alpha-, Beta- und Gamma-Kontaminationen. Ein wesentlicher Vorteil des CoMo 170 ist die Detektortechnologie, die auf gasgefüllte oder gasgespülte Detektoren komplett verzichtet. Bei mechanischer Zerstörung der Detektorfolie kann die Reparatur kostengünstig selbst durchgeführt werden. Technische Merkmale: 170 cm² Detektorfläche, durch wabenförmiges Schutzgitter mechanisch geschützt, ergonomisches, modernes Gehäusedesign mit großem Grafik-LC Display (128 x 64 Pixel), beleuchtbar, Messwertanzeige wahlweise lps oder nuklidbezogen in Bq und Bq/cm², Bedienung über 5 Funktionstasten, Datenspeicherung, Serielle Schnittstelle RS-232 für PC-System, geringes Gewicht, ca. 750 g, Stromversorgung: 2 Batterien Typ AA Mignon.
- 640 320 Mobiler Kontaminationsmonitor CoMo 170F** **2.795,00**
 (Sonderversion nach FWDV 500) Typgeprüft und zugelassen für den Feuerwehreinsatz, Prüf-Nr. K/FW/IdF 110213, mit dünn-schichtigem Plastikszintillationsdetektor mit ZnS-Beschichtung zur hochempfindlichen Messung von Alpha-, Beta- und Gamma-Kontaminationen. Ansonsten wie oben, jedoch mit zuschaltbarem Vibrationsalarm, Anschlussmöglichkeit für Ohrhörer. Anzeige lps, zusätzliche Warnschwelle bei 3-fachem Nulleffekt entsprechend der FwDV 500.
- 640 384 Wandhalterung (passiv) für CoMo 170** **85,00**
 ohne Ladefunktion
- 640 382 Externes Ladegerät 230 V** **105,00**
- 640 385 Detektorkabel CoMo (Spiralkabel ca. 2 m)** **189,00**
- 640 383 Fußbodenkontrollvorrichtung 170** **600,00**
 zur Aufnahme des CoMo
- 640 388 Gammasonde 18509 CE** **622,00**
 PTB-Zulassung 23.71/05.01. PTB-Messbereich 50 $\mu\text{Sv/h}$ $\leftarrow H^*10 \leftarrow 1 \text{ Sv/h}$, Energiebereich 55 keV - 1,3 MeV.

 Alternativ gibt es noch diverse Gammasonden mit anderen Messbereichen.
- 640 389 CoMo-Software** **668,00**



640 320



640 180

ThermoFisher Scientific

- 640 180 Kontaminationsmessgerät RadEye AB 100** **2.750,00**
 Alpha- und Beta (Gamma) empfindlicher Kontaminationsdetektor mit Zinksulfid beschichtetem Plastikszintillationszähler und RadEye Anzeige- und Auswerteeinheit. Versorgung über 2 Standard Baby-Zellen.



640 301



640 300



641 000

641 010

Messtruppkoffer für den A-Einsatz

GRAETZ

Für A-Einsätze regeln die novellierte DIN 14555-12 und die FwDV 500 die Sonderausrüstung der Einsatzkräfte.

640 301 Messtruppkoffer mit Bestückung Gw-G 7.800,00

entsprechend DIN 14555-12
 6 Stück elektronische Personendosimeter ED 150
 6 Stück Gleitschatten-Film dosimeter
 1 Stück Dosisleistungsmessgerät X5C plus
 Dosisleistungswarngerät GammaTest C
 1 Stück Kontaminationsnachweisgerät CoMo 170F
 Messtruppkoffer
 Auf Wunsch auch mit elektronischem Personendosimeter GPD150G/GF gegen Mehrpreis lieferbar.

640 300 Messtruppkoffer mit Bestückung NRW 6.300,00

4 Stück elektronische Personendosimeter ED 150 (Fw-Version)
 4 Stück Gleitschatten-Film dosimeter
 1 Stück Dosisleistungsmessgerät X5C plus
 1 Stück Kontaminationsnachweisgerät CoMo 170F
 Messtruppkoffer
 Auf Wunsch auch mit elektronischem Personendosimeter GPD150G/GF gegen Mehrpreis lieferbar.

Zubehör / Ergänzungen

640 600 Universal-Ferngreifer 52,00

105 cm lang, zur Aufnahme z. B. von radioaktiven Strahlen usw., Gewicht 0,23 kg.

641 000 Polystar Zangenschweißgerät Modell 120 GE 415,00

Impulsgeber mit regelbarem elektronischen Schweißzeitrelais, Ein- und Ausschalter mit Leuchtanzeige, für die Verschweißung von z. B. PE-Folien bis 2 x 0,30 mm Stärke, zum Anschluss an die nachfolgenden doppelt beheizten Impuls-Schweißzangen mit Leuchtdiode, mit 3 m Anschlusskabel, GS-geprüft.

Erforderliches Zubehör: Schweißzangen

641 010 Polystar 300 D für Nahtlängen bis 300 mm 390,00

641 011 Polystar 400 D für Nahtlängen bis 400 mm 394,00

641 012 Polystar 600 D für Nahtlängen bis 600 mm 481,00

Schweißfolie, PE, Folienschlauch, farblos, Rollen

Mindestabnahmemenge pro Abmessung/Stärke: 5 Rollen.

641 050 300 x 0,20 mm, 25 m Rolle, Gewicht ca. 2,00 kg 30,00

641 051 300 x 0,05 mm, 25 m Rolle, Gewicht ca. 0,70 kg 16,00

641 100 600 x 0,20 mm, 200 m Rolle, Gewicht ca. 4,20 kg 321,00

641 101 600 x 0,05 mm, 500 m Rolle, Gewicht ca. 27,60 kg 210,00

Edelstahl-Chemikalien-Kupplungen

Dies sind vornehmlich Schlauchverschraubungen. Für Gussteile muss mindestens nichtrostender Stahlguss aus Werkstoff Nr. 1.4408 oder ein höherwertiges Material verwendet werden. Kupplungsdichtungen müssen aus dem Werkstoff Fluorkautschuk nach DIN ISO 1629 FKM Viton® sein, Gewindedichtungen aus PTFE (Teflon) bestehen und für den Saug- und Druckbetrieb geeignet sein. Einzelteile von Armaturen müssen - soweit möglich - miteinander fachgerecht verschweißt sein. Schweißverbindungen müssen so nachbehandelt (z. B. gebeizt) sein, dass die Beständigkeit gegen gefährliche Stoffe so groß wie möglich ist. Grundsätzlich ist auf die Chemikalien zu achten. Hierzu kann eine Beständigkeitsliste angefordert werden.

Säurebeständige Kupplungen bestehend aus:

(G) Gewindestutzen DIN 11854, Dichtring DIN 11851, (K) Kegelseutzen DIN 11854, Nutüberwurfmutter DIN 11851, Werkstoff Nr. 1.4571

Feuerwehrrmaturen System Storz PN 16, Werkstoff Nr. 1.4581, Tankwagen-Kupplung nach DIN EN 14420-6, Werkstoff Nr. 1.4571, Spannring und Hebel aus Werkstoff Messing hartverchromt, Schlaucharmaturen - Hebelarmkupplungen DIN EN 14420-7:2013-09 Kamlok® PN 10, nach DIN EN 114420-6, Werkstoff Nr. 1.4401

| Ausführung | Gewicht | | |
|--|---|-------|--------|
| Gewindeaufschraubstutzen ohne Dichtung | | | |
| 650 600 | DN 32, mit 1 1/4" IG | 220 g | 38,40 |
| 650 602 | DN 32, mit 2" IG | 310 g | 70,60 |
| 650 605 | DN 50, mit 2" IG | 400 g | 59,40 |
| 650 607 | DN 50, mit 1 1/4" IG | 350 g | 68,00 |
| Kegelaufschraubstutzen mit Nutmutter | | | |
| 650 650 | DN 32, mit 1 1/4" IG | 350 g | 55,70 |
| 650 655 | DN 50, mit 2" IG | 450 g | 61,80 |
| Nutmutter (Überwurfmutter) | | | |
| 651 010 | DN 32 - DIN 11851 | 210 g | 11,80 |
| 651 015 | DN 50 - DIN 11851 | 340 g | 15,10 |
| Verschlusskappe ohne Kette, ohne Plattendichtung | | | |
| 651 029 | DN 32 | 280 g | 32,70 |
| 651 030 | DN 50 | 400 g | 29,10 |
| Verschlusskappe mit Kette, ohne Plattendichtung | | | |
| 651 035 | DN 32 | 300 g | 40,40 |
| 651 037 | DN 50 | 440 g | 40,40 |
| Gewindeverschlussstück mit Kette und Dichtring | | | |
| 651 040 | DN 32 | 300 g | 49,20 |
| 651 042 | DN 50 | 550 g | 56,30 |
| Viton-Kupplungs-Dichtung | | | |
| 651 201 | DN 32 - DIN 11851 | 10 g | 1,90 |
| 651 203 | DN 50 - DIN 11851 | 10 g | 2,80 |
| Viton-Platten-Dichtung für Verschlusskappe | | | |
| 651 211 | DN 32 | 10 g | 4,40 |
| 651 213 | DN 50 | 10 g | 6,30 |
| 652 430 | Satz Rohrschellen GW-G, ähnlich DIN 3017 | | 676,00 |
| Edelstahl V4A, mit Spannbackenanzug, bestehend aus: 2 Schellen NW 15 - 12 mm einteilig, 2 Schellen NW 20 - 15 mm einteilig, 2 Schellen NW 25 - 20 mm einteilig, 2 Schellen NW 32 - 25 mm einteilig, 2 Schellen NW 40 zweiteilig, 2 Schellen NW 50 zweiteilig, 2 Schellen NW 65 zweiteilig, 2 Schellen NW 80 zweiteilig, 2 Schellen NW 100 zweiteilig, 2 Schellen NW 150 zweiteilig, 2 Schellen NW 250 zweiteilig. Gewicht ca. 4,00 kg. | | | |
| V4A-Spannklobenschelle 20 x 1 M6 | | | |
| 652 410 | Spannbereich 51 - 56 mm | 160 g | 7,90 |
| 652 411 | Spannbereich 56 - 62 mm | 170 g | 7,50 |
| 652 412 | Spannbereich 62 - 68 mm | 170 g | 7,80 |



650 605



650 655



651 037



651 010



651 015



651 042



651 203



651 213



652 430



651 401



651 412



651 404



651 422



651 432



651 505



651 602



652 000



651 240

651 242



651 038

Edelstahl-Rohrbogen - V4A mit Gewinde- und Kegelstutzen und Nutmutter F, mit VITON-Dichtung

| Ausführung | Gewicht | |
|---------------------------------------|---------|--------|
| 651 401 90° DN 32 Sehnenl. ca. 350 mm | 1,00 kg | 74,40 |
| 651 403 90° DN 50 Sehnenl. ca. 350 mm | 2,20 kg | 95,40 |
| 651 404 90° VK 50/MK 50 | 2,40 kg | 216,00 |
| 651 410 180° DN 32 | 800 g | 74,40 |
| 651 412 180° DN 50 | 980 g | 95,50 |

Verbindungs- und Reduzierstücke

Edelstahl-Verbindungsstück beidseitig Gewindestutzen mit VITON-Dichtung

| | | |
|---------------|-------|-------|
| 651 420 DN 32 | 270 g | 32,70 |
| 651 422 DN 50 | 700 g | 34,30 |

Edelstahl-Verbindungsstück beidseitig Kegelstutzen mit Nutmutter

| | | |
|---------------|---------|-------|
| 651 430 DN 32 | 620 g | 39,60 |
| 651 432 DN 50 | 1,15 kg | 50,60 |

Edelstahl-Verbindungsstück mit VITON-Dichtung

| | | |
|---------------------------------------|-------|-------|
| 651 440 DN 50-Gewinde auf DN 50-Kegel | 950 g | 47,60 |
|---------------------------------------|-------|-------|

Außengewinde Innengewinde Gewicht

Edelstahl-Reduzierstück AG auf IG

| | | |
|-----------------------|---------|-------|
| 651 501 1 1/4" auf 1" | 150 g | 36,50 |
| 651 505 2" auf 1 1/4" | 350 g | 36,50 |
| 651 510 2" auf 1 1/2" | 450 g | 53,40 |
| 651 515 3" auf 1 1/4" | 1,82 kg | 98,10 |

Edelstahl-Reduzierstück IG auf AG

| | | |
|-----------------------|-------|--------|
| 651 550 2 1/2" auf 2" | 850 g | 48,30 |
| 651 555 3" auf 2" | 980 g | 111,60 |

Edelstahl-Reduziermuffen IG auf IG

| | | |
|---------------------------|-------|-------|
| 651 570 1 1/2" auf 1 1/4" | 330 g | 36,10 |
|---------------------------|-------|-------|

Edelstahl-Reduzier-Sechskant-Doppelnippel AG auf AG

| | | |
|-----------------------|---------|--------|
| 651 601 2" auf 1 1/4" | 350 g | 49,90 |
| 651 602 2 1/2" auf 2" | 750 g | 61,50 |
| 651 603 3" auf 2" | 950 g | 36,50 |
| 651 604 3" auf 2 1/4" | 1,00 kg | 122,60 |
| 651 605 4" auf 2" | 1,15 kg | 160,40 |

Hakenschlüssel - Edelstahl DIN 1810

| | | |
|-----------------------|-------|-------|
| 652 000 DN 25 -DN 50 | 490 g | 39,80 |
| 652 001 DN 65 -DN 100 | 800 g | 45,00 |

Teflon-Gewindedichtungen für Chemikalienkupplungen

| Ausführung | Gewicht | |
|--|---------|------|
| 651 220 40 x 32 x 3 mm für DN 32 mit 1 1/4" IG | 10 g | 1,30 |
| 651 221 52 x 42 x 3 mm für DN 32 mit 1 1/4" AG | 10 g | 3,15 |
| 651 224 59 x 50 x 3 mm für DN 50 mit 2" IG | 10 g | 2,25 |
| 651 225 70 x 60 x 3 mm für DN 50 mit 2" AG | 10 g | 3,85 |

PVC-Schutzkappen für die Gewinde von Chemikalienkupplungen

| | | |
|---------------|----------|------|
| 651 240 DN 32 | ca. 8 g | 1,50 |
| 651 242 DN 50 | ca. 16 g | 2,00 |

VITON-Dichtungssätze für STORZ/Chemikalien-Kupplungen im Beutel

| | |
|--|--------|
| 651 250 4 St. C-Druck- und 6 St. C-Saugdichtungen und 10 St. Chemikalienkupplungsdichtungen DN 32, Gewicht ca. 280 g. | 108,00 |
| 651 251 6 St. C-Saugdichtungen und je 10 St. Chemikalienkupplungsdichtungen DN 32 und DN 50, Gewicht ca. 200 g. | 110,00 |
| 651 253 3 St. C-Saugdichtungen, sowie 3 St. DN 32- und 10 St. DN 50-Chemikalienkupplungsdichtungen, Gewicht ca. 150 g. | 85,00 |
| 651 254 6 St. C-Saugdichtungen und 10 St. DN 50-Chemikalienkupplungsdichtungen, Gewicht ca. 200 g. | 95,00 |
| 651 038 Edelstahl-Blindkappe G3" IG, Gewicht ca. 2,00 kg. | 55,00 |

Edelstahl-Übergangsstücke - V4A DIN 11 890

| Ausführung | Gewicht | |
|---|---------|-------|
| Gewinde auf Gewinde mit VITON-Dichtungen | | |
| 651 705 DN 50 auf DN 32 | 410 g | 67,20 |
| Kegel auf Kegel | | |
| 651 707 DN 50 auf DN 32 | 950 g | 81,50 |
| Kegel - Gewinde mit VITON-Dichtung | | |
| 651 710 DN 32-Kegel auf DN 50-Gewinde | 900 g | 74,30 |
| 651 712 DN 50-Kegel auf DN 32-Gewinde | 1,18 kg | 74,60 |



651 712

| Edelstahl-Übergangsstücke - Storz-Kegel | | |
|--|---------|--------|
| einerseits Kegelstutzen mit Überwurfmutter für Kupplungen, andererseits Edelstahl-Storz-Festkupplung mit VITON-Saugdichtung. | | |
| 651 725 Storz C/52 auf DN 32-Kegel | 1,51 kg | 150,00 |
| 651 727 Storz C/52 auf DN 50-Kegel | 1,56 kg | 165,00 |
| 651 732 Storz B/75 auf DN 50-Kegel | 2,05 kg | 193,00 |



651 710



651 727

| Edelstahl-Übergangsstücke - Storz-Gewinde | | |
|--|---------|--------|
| einerseits Gewindestutzen für Kupplung mit VITON-Dichtung, andererseits Edelstahl-Storz-Festkupplung mit VITON-Saugdichtung. | | |
| 651 751 Storz C/52 auf DN 32-Gewinde | 1,56 kg | 145,00 |
| 651 753 Storz C/52 auf DN 50-Gewinde | 1,61 kg | 119,00 |
| 651 757 Storz B/75 auf DN 50-Gewinde | 1,95 kg | 135,00 |



651 753



651 773

| Übergangsstück-Edelstahl IG auf Kegel | | |
|--|-------|-------|
| Kupplung einerseits IG, andererseits Kegelstutzen mit Überwurfmutter für Kupplung, z. B. für Pendelleitungen bzw. zum Anschluss an Behälter mit Abgang AG zum Befüllen oder Entleeren. | | |
| 651 771 2" auf DN 32 | 500 g | 77,40 |
| 651 773 2" auf DN 50 | 760 g | 63,40 |

| Übergangsstück Edelstahl IG auf Gewinde-Kupplung | | |
|---|-------|-------|
| einerseits IG, andererseits Gewindestutzen mit VITON-Dichtung, verwendbar z. B. für Pendelleitungen bzw. zum Anschluss an Behälter mit Abgang AG zum Befüllen oder Entleeren. | | |
| 651 781 2" auf DN 32 | 500 g | 70,60 |
| 651 783 2" auf DN 50 | 410 g | 59,40 |
| 651 784 2 1/2" auf DN 50 | 550 g | 63,20 |



653 517

| Flansch-Übergangsstücke | | |
|---|--|--|
| Edelstahl-Flansch auf Gewindestutzenkupplung , einerseits Flansch, Maße nach DIN EN 1092-1 Typ 5 PN 6/10, andererseits Gewindestutzen für Kupplung DIN 11854 mit VITON-Dichtung. | | |

| Flansch | Gewindestutzen | Gewicht | |
|----------------|----------------|---------|--------|
| 653 020 DN 40 | DN 50 | 1,50 kg | 97,90 |
| 653 021 DN 50 | DN 50 | 1,70 kg | 118,40 |
| 653 022 DN 80 | DN 50 | 3,30 kg | 149,60 |
| 653 023 DN 100 | DN 50 | 4,10 kg | 170,40 |

| Übergangsstück Edelstahl-TW-Flansch auf Gewindestutzen-Kupplung | | |
|--|--|--|
| einerseits TW-Flansch, Maße nach DIN EN 1092-1 Typ 5 PN 6/10, andererseits Gewindestutzen für Chemikalienkupplung mit VITON-Dichtung | | |

| Flansch | Gewindestutzen | Gewicht | |
|---------------------|----------------|---------|--------|
| 653 070 DN 50/65/80 | DN 50 | 1,80 kg | 393,50 |
| 653 075 DN 100 | DN 50 | 2,20 kg | 170,40 |

| Übergangsstück Edelstahl-Flansch auf VK-TW - Kupplung | | |
|---|--|--|
| DIN EN 14420-6 aus Edelstahl 1.4404, einerseits Flansch mit den Maßen nach DIN EN 1092-1 / PN 10, andererseits mit Tankwagen-Kupplung DIN EN 14420-6, mit FKM Dichtung. | | |

| DN ø | A ø | Anschluss | Lochanz. | Gewicht | |
|-------------|-----|-----------|----------|---------|--------|
| 653 516 50 | 165 | VK 50 | 4 | 2,50 kg | 198,50 |
| 653 517 80 | 200 | VK 50 | 8 | 3,50 kg | 210,00 |
| 653 518 100 | 220 | VK 50 | 8 | 4,10 kg | 232,00 |

Gem. DIN 14 555-12: 2015-04 gehören zu jedem TW-Flansch 2 Stück Flanschdichtungen aus FKM (Art. 653 606 - 653 609) und 4 Stück SK-Schrauben mit SK-Mutter und Scheiben bei DN 50, 8 Stück bei DN 80 und DN 100.(Art.653 705).



653 510



653 515

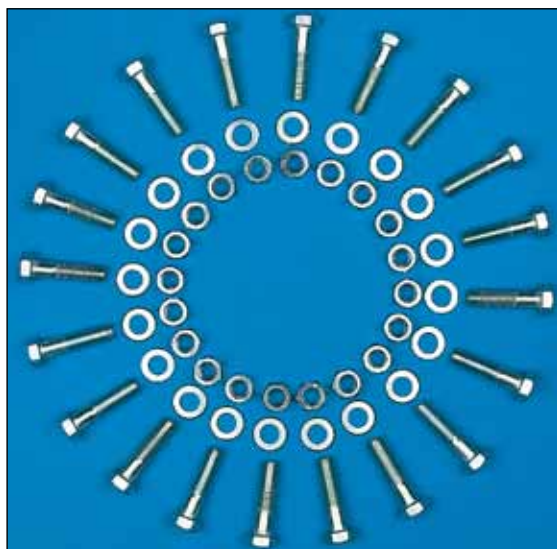

653 706

Industrieflansch-Übergangsstücke

653 510 NORM-Satz Edelstahl-Übergangsstücke 536,00

Industrieflansch auf Gewinde DN 50 nach DIN 11854 mit den Maßen nach DIN EN 1092-1 PN 10 Form B, mit Dichtrillen; bestehend aus: einerseits je 1 Flansch DN 40, 50, 80, 100 und andererseits jeweils DN-50-Gewindestutzen 1.4404 mit VITON-Dichtung, ca. 10,60 kg.

653 515 NORM-Satz Edelstahl-Übergangsstücke 320,00

Industrieflansch auf Gewinde DN 50 nach DIN 11854 mit den Maßen DIN EN 1092-1 PN 10 Form B, mit Dichtrillen; bestehend aus: einerseits je 1 Flansch DN 80, 100, andererseits jeweils DN-50-Gewindestutzen 1.4404 mit VITON-Dichtung, ca. 4,00 kg.

653 521 NORM-Satz Edelstahl-Übergangsstücke 455,00

Industrieflansch auf VK 50 TW-Kupplung DIN EN 14420-6 aus Edelstahl 1.4404, mit den Maßen nach DIN EN 1092-1, bestehend aus: einerseits je 1 Flansch DN 50, 80, 100 und andererseits jeweils VK 50 SS Kupplung, Flansch-Dichtung FKM. Gewicht des Satzes ca. 8,50 kg.

Flachdichtungen nach DIN EN 1514-1 PN 40 IBC für Norm-Flansche aus FKM

| | Flansch DN \varnothing | AD \varnothing | ID \varnothing | Dicke | |
|----------------|--------------------------|------------------|------------------|-------|--------------|
| 653 605 | 40 | 93 | 3 | | 7,75 |
| 653 606 | 50 | 107 | 3 | | 11,50 |
| 653 608 | 80 | 142 | 3 | | 12,40 |
| 653 609 | 100 | 168 | 3 | | 13,75 |

653 621 NORM-Satz Tankwagenflansch-Dichtungen 118,50

PN 10 Flachdichtungen nach DIN EN 1514-1 IBC aus FKM 3 mm dick; bestehend aus je 2 Dichtungen DN 50, 80, 100, Gewicht ca. 280 g.

653 705 V4A-Sechskantschraube DIN EN ISO 4017 M 16 x 60 58,80

mit Mutter DIN EN ISO 4032 + Unterlegscheibe DIN EN ISO 7089, für Flanschverbindungen nach DIN EN 1092-1 DN 32-100 (20 St.), ca. 3,50 kg.

653 706 V4A-Sechskantschraube DIN EN ISO 4017 M 12 x 50 17,60

mit Mutter DIN EN ISO 4032 + Unterlegscheibe DIN EN ISO 7089, für Flanschverbindungen nach DIN 2527 DN 16 DN 20-25 und Tankwagenflansch nach DIN EN 1092-1 DN 100-125 (20 St.), ca. 2,70 kg.

653 707 V4A-Sechskantschraube DIN EN ISO 4017 M 10 x 80 15,70

mit Mutter DIN EN ISO 4032 + Unterlegscheibe DIN EN ISO 7089, für Tankwagenflansch DIN 1092-1 (20 St.), ca. 2,10 kg.

Packung Saugdichtringe aus Fluor-Kautschuk (VITON), chemisch beständig, im Polybeutel.

| | Nenngröße Storz | Abmessung a x d x h | Stück/Packg. | Gewicht g | Packg. |
|----------------|-----------------|---------------------|--------------|-----------|--------------|
| 651 280 | DS | 29 x 18 x 9 | 5 | 35 g | 19,40 |
| 651 282 | C | 64 x 47 x 10 | 3 | 55 g | 20,80 |

Packung Druckdichtringe aus Fluor-Kautschuk (VITON), chemisch beständig, im Polybeutel.

| | | | | | |
|----------------|---|----------------|---|------|--------------|
| 651 170 | C | 60 x 47 x 10,5 | 3 | 55 g | 22,50 |
| 651 180 | B | 82 x 67 x 10 | 2 | 60 g | 20,60 |

Packung G-Gewindedichtungen für Getränke- und Milchwirtschaftsarmaturen (Chemiekupplungen), DIN 11 854, aus Fluor-Kautschuk (VITON)

| | | | | | |
|----------------|-------|-------------|---|------|--------------|
| 651 255 | DN 32 | 46 x 36 x 5 | 5 | 50 g | 15,10 |
| 651 256 | DN 50 | 64 x 54 x 5 | 5 | 70 g | 18,70 |

UNIKA-Kesselwagen Abfüllkupplung KWK

80-140 mm ø, flüssigkeitsführender Krümmer und Gewindestutzen aus Edelstahl, Viton-Dichtungen, für Straßen- und Schienentankwagen.

verstellbar durch 2 Spindeln aus Silumin

| Ausführung | Gewicht | |
|--|---------|--------|
| 651 851 mit Edelstahl-Gewindestutzen DN 32 | 7,90 kg | 743,00 |
| 651 852 mit Edelstahl-Gewindestutzen DN 50 | 8,60 kg | 735,00 |
| 651 861 mit Edelstahl-TW-Kupplung VK 50 | 8,00 kg | 765,50 |
| 651 862 mit Edelstahl-TW-Kupplung MK 50 | 8,70 kg | 764,50 |

Spannring und Hebel aus Messing hartverchromt



651 871

verstellbar durch 2 Spindeln aus Edelstahl

| | | |
|--|---------|--------|
| 651 870 mit Edelstahl-Gewindestutzen DN 32 | 7,90 kg | 934,00 |
| 651 871 mit Edelstahl-Gewindestutzen DN 50 | 8,70 kg | 926,00 |

Dichtung für UNIKA KWK

| | | |
|---|-------|-------|
| 651 890 152 x 65 x 2,5 mm, aus Perbunan | 400 g | 5,00 |
| 651 891 152 x 65 x 3,0 mm, aus VITON | 400 g | 17,40 |



651 890



651 910

Kesselwagenzwischenstück KWZ 5 1/2"

zum Ableiten aus Bundesbahnkesselwagen NW 100, mit Kupplung DIN 11 854 G/K, Storz-Kupplung mit Saugdichtung oder mit TW-Kupplung (MK 50 mit Kupplungsdichtung - Form GSD und Spannring, Hebel aus Messing hartverchromt)

aus **Edelstahl**, mit VITON-Dichtung

| | | |
|----------------------------------|---------|--------|
| 651 910 mit Gewindestutzen DN 32 | 2,50 kg | 417,00 |
| 651 915 mit Gewindestutzen DN 50 | 2,75 kg | 410,00 |
| 651 920 mit STORZ-Kupplung C-52 | 3,45 kg | 546,00 |
| 651 925 mit STORZ-Kupplung B-75 | 4,00 kg | 874,00 |
| 651 930 mit TW-Kupplung MK 50 | 3,40 kg | 804,00 |
| 651 935 mit TW-Kupplung VK 50 | 3,00 kg | 525,00 |



651 935

aus **Messing**, mit ölfesten Dichtungen

| | | |
|---------------------------------|---------|--------|
| 651 901 mit STORZ-Kupplung C-52 | 3,53 kg | 285,00 |
| 651 902 mit STORZ-Kupplung B-75 | 4,11 kg | 295,00 |
| 651 903 mit TW-Kupplung MK 50 | 3,63 kg | 292,00 |
| 651 906 mit TW-Kupplung VK 50 | 3,00 kg | 269,00 |

| | | |
|--|--|-------|
| 651 990 Ersatz-Dichtung VITON für KWZ 5 1/2" | | 15,00 |
|--|--|-------|

140 x 102 x 3 mm, 40 g.

| | | |
|---|---------|--------|
| 651 950 Schauglas DN 32 Kegel auf DN 32 Gewinde | 1,34 kg | 170,00 |
| 651 955 Schauglas DN 50 Kegel auf DN 32 Gewinde | 2,40 kg | 257,00 |
| 651 956 Schauglas DN 50 Kegel auf DN 50 Gewinde | 2,40 kg | 220,00 |
| 651 960 Schauglas TW-MK 50 auf TW-VK 50 | 2,60 kg | 330,00 |



651 950

Universal-Abdicht- und Abfüllkupplung aus Edelstahl „ÖKO-PATRON“, erfüllt DIN 14 555-12 für die Beladung der GW-G 1, 2 und 3. Es können sowohl geborstene Rohre als auch Kupplungen abgedichtet bzw. mit Not-Abfüllkupplungen ausgestattet werden. Standard-Satz für Rohre ø 40 -100 mm und Flansche DN 40-100 (Industrie- oder TW-Flansche DIN EN 1092-1). Standard-Satz: 2 Flansche zum Anpressen mit DN 50, DIN 11854 Abfüllstutzen, 1 selbstarretierender Klemmring, 1 Unika Festspannvorrichtung. Maße: ca. 520 x 420 x 200 mm, Gewicht ca. 12,00 kg.

| | |
|---|----------|
| 651 940 mit DN 50 DIN 11 854 Gewinde | 1.065,00 |
| 651 941 mit C-STORZ Abgang | 926,00 |
| 651 942 Universal-Abdicht- und Abfüllkupplung mit VK 50 und MB 50, aus Edelstahl, erfüllt nach DIN 14 555-12:2015-04 die Beladung der GW-G. | 1.035,00 |

Standard-Satz für Rohre ø 40-100 mm und Flansche EN 1092-1 DN 40-100. Abdichtseite universell bis 250 mm hinter den Festpunkten möglich. Edelstahl 1.4301. Standard-Satz: 2 parallele Abzughaken, auf der Traverse zu verschieben und zu fixieren, 1 Klemmring mit 3 Schrauben zum Befestigen am Rohr oder Flansch. Abgangsseitig Flanschmatur zum Anpressen mit ca. 45° schrägem Abgang mit DIN EN 14420-6 Kupplung VK 50 mit einer Blindkappe MB 50 VA und Dichtung aus FKM sowie einer Kette. Maße ca. 520 x 420 x 200 mm, Gewicht ca. 11,50 kg.



651 940

Weiteres Zubehör auf Anfrage.



652 110



652 120



652 235



652 245



652 420



651 795

Tankwagen-Kupplungen nach DIN EN 14420-6:2013-09 aus Messing [MK mit Spannring und Hebel aus Messing hartverchromt, Kupplungsdichtung Fluorkautschuk nach DIN ISO 1629 FKM (Viton®) Form GSD, Gewindedichtung aus PTFE (Teflon®).

| | Ausführung | Gewicht | |
|---------|------------------------------|---------|-------|
| 652 110 | VK 50-MS G 2" Kurvenstück | 360 g | 13,00 |
| 652 115 | VK 80-MS G 3" Kurvenstück | 750 g | 22,00 |
| 652 120 | MK 50-MS G 2" Dichtringstück | 730 g | 36,00 |
| 652 125 | MK 80-MS G 3" Dichtringstück | 1,50 kg | 55,60 |

aus Edelstahl, mit Teflon-Gewindedichtung

| | | | |
|---------|---------------------------|-------|-------|
| 652 210 | VK 50-VA G 2" Kurvenstück | 310 g | 18,50 |
| 652 215 | VK 80-VA G 3" Kurvenstück | 730 g | 32,90 |

| | | | |
|---------|--|---------|-------|
| 652 225 | MK 50-VA G 2" IG aus Edelstahl | 690 g | 54,70 |
| 652 230 | MK 80-VA G 3" IG aus Edelstahl, mit FKM(Viton®) Form GSD, Gewindedichtung aus PTFE (Teflon®) | 1,45 kg | 62,20 |

652 235 **MB 50-VA Blindkappe für VK 50** 17,50

mit Kupplungsdichtung HYPALON-GSD grün, ca. 830 g.

652 240 **MB 80-VA Blindkappe für VK 80** 33,60

mit Kupplungsdichtung HYPALON-GSD grün, ca. 1,70 kg

652 245 **VB 50-VA Blindstopfen für MK 50** ca. 300 g 16,50

Dichtungen für Tankwagen-Kupplungen TW-Kupplungsdichtung aus Nitrilkautschuk NBR (Perbunan®)

| | | | |
|---------|-------------------------|------|------|
| 652 310 | MK 50 Form GSD Perbunan | 9 g | 2,40 |
| 652 315 | MK 80 Form GSD Perbunan | 18 g | 2,70 |

TW-Kupplungsdichtung aus CSM (Hypalon®)

| | | | |
|---------|----------------|------|------|
| 652 350 | MK50 flach | 7 g | 3,50 |
| 652 355 | MK 50 Form GSD | 11 g | 4,25 |
| 652 360 | MK 80 flach | 16 g | 3,60 |
| 652 365 | MK 80Form GSD | 23 g | 4,90 |

TW-Kupplungsdichtung aus FKM (Viton®)

| | | | |
|---------|--------------------------------|------|-------|
| 652 370 | MK50 flach 61x 49 x 4,5 mm | 10 g | 8,30 |
| 652 375 | MK 50 Form GSD 61x 49 x 4,5 mm | 12 g | 17,30 |
| 652 380 | MK 80 flach 92x 77 x 6 mm | 21 g | 15,60 |
| 652 385 | MK 80 Form GSD 92x 77 x 6 mm | 27 g | 18,20 |

TW-Kupplungsdichtung aus PTFE (Teflon®)

| | | | |
|---------|-----------------------------|------|------|
| 652 390 | MK/VK 50 60,5 x 49 x 4,5 mm | 11 g | 5,00 |
| 652 391 | MK/VK 80 90 x 77 x 5,5 mm | 25 g | 8,30 |

652 408 **TW-Schlauchstutzen und Einbände Norm Satz TW-Dichtungen** 96,70

verpackt in PE-Beutel, bestehend aus:
1 VITON Formdichtung GSD-MK50
1 VITON Formdichtung GSD-MK80
1 FKM (Teflon) Flachdichtung-MK 50
1 FKM (Teflon) Flachdichtung-MK 80
Gewicht ca. 120 g.

652 420 **Edelstahldraht - V4A 1,5 mm** 16,20
20 m lang, ca. 280 g.

651 790 **Reduzierstück Messing** 37,00

3" AG auf 2" AG, Gewicht ca. 500 g.

651 795 **Reduzierstück Messing** 40,00

3" IG auf 2" AG, Gewicht ca. 700 g.

652 247 **Blindstopfen VB 100-VA** 55,60

DIN EN 14420 Edelstahl, Blindstopfen für MK Kupplung, Gewicht ca. 1,15 kg.

Tankwagen-Übergangsstücke nach DIN EN 14420-6:2013-09

Tankwagen-Übergangsstück auf Storz-Kupplung mit ölfesten Saugdichtungen aus Nitrilkautschuk NBR.

| | Ausführung | Gewicht | |
|----------------|---------------------------------|---------|---------------|
| 652 700 | VK 50-MS - C/52-MS-Festkupplung | 1,40 kg | 60,00 |
| 652 705 | VK 80 MS - C/52-MS-Festkupplung | 2,40 kg | 105,00 |
| 652 750 | MK 50-MS - C/52-MS-Festkupplung | 1,10 kg | 82,50 |
| 652 755 | MK 80-MS - C/52-MS-Festkupplung | 1,65 kg | 138,00 |

Edelstahl-Übergangsstück TW-Kupplung auf Storz-Edelstahlkupplung mit Storz-FKM (Viton®) Dichtung

| | | | |
|----------------|-----------------------|---------|---------------|
| 652 801 | VK 50 VA - C 52-Storz | 1,30 kg | 95,00 |
| 652 802 | VK 50 VA - B 75-Storz | 2,20 kg | 173,50 |
| 652 803 | VK 80 VA - C 52-Storz | 2,10 kg | 148,00 |
| 652 804 | VK 80 VA - B 75-Storz | 2,60 kg | 178,00 |
| 652 821 | MK 50 VA - C 52-Storz | 1,68 kg | 109,00 |
| 652 822 | MK 50 VA - B 75-Storz | 2,40 kg | 212,00 |
| 652 823 | MK 80 VA - C 52-Storz | 2,10 kg | 197,00 |
| 652 824 | MK 80 VA - B 75-Storz | 2,50 kg | 203,00 |

Edelstahl-Übergangsstück TW-Kupplung auf TW-Kupplung mit Dichtungen Fluorkautschuk nach DIN ISO 1629 FKM (Viton®) Form GSD, Gewindedichtung aus PTFE (Teflon®). Bei MK Spannring und Hebel aus Messing hartverchromt.

| | | | |
|----------------|---------------------|---------|---------------|
| 652 840 | VK 50 VA - VK 50 VA | 950 g | 69,20 |
| 652 841 | MK 50 VA - MK 50 VA | 1,70 kg | 128,00 |
| 652 842 | MK 50 VA -VK 50 VA | 1,50 kg | 110,00 |
| 652 843 | VK 80 VA - MK 50 VA | 2,00 kg | 164,40 |
| 652 844 | MK 80 VA - VK 50 VA | 2,30 kg | 119,00 |

Übergangsstück TW-Kupplung auf Gewindestutzen für Chemikalienkupplung CSM (Hypalon® bzw. FKM (Viton®) Kupplungsdichtung, mit Gewindedichtung aus PTFE (Teflon®) und mit FKM (Viton®)-Kupplungsdichtung im Gewindestutzen; Spannring und Hebel bei MK aus Messing hartverchromt (VA-MS) oder ganz aus Edelstahl (VA)

| | | | |
|----------------|------------------------------|---------|---------------|
| 652 861 | VK 50 VA - DN 50-Gewinde | 800 g | 58,70 |
| 652 871 | MK 50 VA/FKM - DN 50-Gewinde | 350 g | 92,00 |
| 652 863 | VK 80 VA - DN 50-Gewinde | 2,80 kg | 160,00 |
| 652 877 | MK 80 VA/FKM - DN 50-Gewinde | 3,60 kg | 190,00 |

Übergangsstück TW-Kupplung auf Kegelstutzen mit Nutmutter für Chemikalienkupplungen - mit PTFE (Teflon®) Gewindedichtung

| | | | |
|----------------|------------------------|---------|--------------|
| 652 890 | VK 50 VA - DN 32-Kegel | 850 g | 74,30 |
| 652 892 | VK 50 VA - DN 50-Kegel | 1,10 kg | 55,30 |

Hebelarmkupplungen nach DIN EN 14420-7:2013-09 Kamlok® amerik. Schnellkupplung geeignet bis 16 bar Arbeitsdruck (PN 16) bis Größe 4" aus Edelstahl mit FKM (Viton®) Flachdichtung

| | | | |
|----------------|--------------------------------------|-------|--------------|
| 653 200 | DN 50 Vaterteil mit Außengewinde 2" | 770 g | 55,40 |
| 653 210 | DN 50 Mutterteil mit Außengewinde 2" | 900 g | 67,40 |

Kamlock-Übergangsstück auf TW, aus V4A mit Dichtung aus FKM (Viton®)

| | | | |
|----------------|----------------------------|---------|---------------|
| 653 310 | DN 50 / VK 50 - Vaterteil | 1,70 kg | 88,00 |
| 653 320 | DN 50 / MK 50 - Vaterteil | 2,20 kg | 130,20 |
| 653 330 | DN 50 / VK 50 - Mutterteil | 1,80 kg | 115,80 |
| 653 340 | DN 50 / MK 50 - Mutterteil | 2,70 kg | 84,60 |

653 220 Flachdichtung 2" CSM- 67 x 51 x 6,4 mm 3,40 für Kamlok®-Kupplung-Mutterteil, Gewicht 17 g.

653 311 Übergangsstück Kamlok DN 80 / VK 50 VA, Vaterteil 220,00 Hebelarmkupplung (Kamlok®) auf TW Kupplung DIN EN 14420-7 aus Werkstoff 1.4404/1.4571, Dichtungen Viton 60 x 49 und Kamlok Dichtung Maße ca. (LxBxH) 140 x 140 x 100 mm, Gewicht ca. 2,50 kg.

652 555 Guillemin-Festkupplung DN 50 -G2" AG (V4A) 61,45 mit Arretierung aus Edelstahl Betriebsdruck: max. 16 bar, Prüfdruck: 32 bar, Mindestplatzdruck: 50 bar, Dichtung aus FKM (Viton®).



652 700



652 750



652 877



652 861



652 801



652 840



653 200



653 310



653 330



653 340



653 220



653 311

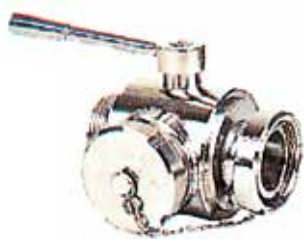

654 120



654 230



654 150



654 246



654 247



654 250



654 262



654 303



654 315



654 275



654 278

Edelstahl-Dreiwegehahn mit Kegelstutzen und Überwurfmutter, Gewindestutzen mit Gewindeverschlussstück bzw. -kappe mit Kette für Chemikalienkupplungen, alle Dichtungen aus PTFE (Teflon®) und FKM (Viton®). Die Bedienung ist eindeutig gekennzeichnet.

| Ausführung | Gewicht | |
|---|---------|----------|
| 654 120 DN 50 mit 1 x Kegel 2 x Gewinde | 8,70 kg | 1.440,00 |
| 654 150 TW - mit 2 x VK 50 1 x MK 50 | 8,20 kg | 1.325,00 |

Saugkörbe - Edelstahl-Saugkorb mit Perbunan-Ventilball, Saugsieb ca. 50 mm ø mit FKM (Viton®)-Dichtungen.

| Saugkorb | Abgang | Gewicht | |
|---------------|---------------|---------|--------|
| 654 230 DN 50 | DN 50-Gewinde | 2,30 kg | 264,50 |
| 654 235 DN 50 | C-Storz | 3,10 kg | 390,50 |
| 654 236 DN 50 | TW-VK 50 | 3,00 kg | 282,00 |

Edelstahl-Aufsaugrohr, ca. 1000 mm lang, mit Fußventil, Schutzkorb DN 50 und Rohrkrümmer 45°, mit Kälteschutz, mit Anschlusskupplung.

| Ausführung | Gewicht | |
|-------------------------------------|---------|--------|
| 654 246 DN 50 | 3,40 kg | 555,00 |
| 654 247 DN 32 mit TW-VK 50-Kupplung | 4,00 kg | 440,00 |

Edelstahl-Sicherheitsausgussrohr DN 32

1.000 mm lang, mit Fußplatte und Siebzyliner DN 50, Eingang: Rohrbogen 90° mit Kegelstutzen und Nutmutter für Chemikalienkupplung mit Kälteschutz; zur Förderung von leicht entzündlichen Flüssigkeiten in Behälter.

| | | |
|-------------------------------|---------|--------|
| 654 250 Eingang DN 32 - Kegel | 4,30 kg | 383,00 |
| 654 255 Eingang DN 50 - Kegel | 5,80 kg | 390,50 |

Edelstahl-Sicherheitsausgussrohr DN 50

1.000 mm lang, mit Fußplatte und Siebzyliner DN 65, sonst wie vorstehend.

| | | |
|-------------------------------|---------|--------|
| 654 260 Eingang DN 50 - Kegel | 5,50 kg | 460,00 |
| 654 261 Eingang C-Storz | 4,40 kg | 585,50 |
| 654 262 Eingang TW-MK 50 | 5,80 kg | 529,50 |

Edelstahl-Kugelhahn V4A voller Durchgang

mit PTFE (Teflon®) / FKM (Viton®) Dichtungen

| | | |
|---|---------|--------|
| 654 300 G 2" - IG/IG Gewinde | 900 g | 110,00 |
| 654 303 DN 50 - Gewinde/Kegel mit Nutmutter | 3,20 kg | 310,00 |
| 654 315 DN 50 - TW-MK 50/VK 50 | 4,20 kg | 245,00 |

Edelstahl-Auslaufrohr

300 mm lang, mit 45°-Krümmer, zum Aufschrauben an Kugelhahn.

| | | |
|------------------------------------|---------|--------|
| 654 270 DN 32- Kegel mit Nutmutter | 900 g | 52,70 |
| 654 275 DN 50- Kegel mit Nutmutter | 1,00 kg | 78,50 |
| 654 276 DN 50 - TW-MK 50 | 1,10 kg | 150,00 |
| 654 278 DN 50 - TW-VK 50 | 900 g | 125,00 |
| 654 277 DN 50 - C 52 Storz | 1,20 kg | 195,00 |

Edelstahl-Saugrohr DN 32 gerade Ausführung.

Material V4A, mit Kälteschutzbezug, Ansaugende abgeschrägt mit Sieb und Nut, einschließlich Dichtungen, Länge: ca. 1.500 mm.

| | | |
|-------------------------------------|---------|--------|
| 654 280 mit DN 32 Gewinde DIN 11854 | 1,80 kg | 93,00 |
| 654 281 mit DN 50 Gewinde DIN 11854 | 2,50 kg | 112,20 |
| 654 282 mit VK 50 TW-Kupplung | 2,60 kg | 215,00 |
| 654 283 mit C 52 Storz | 2,60 kg | 280,00 |

Chemieschlauchleitung nach DIN EN 12115:2011-04, Typ SD

UPE-Saug- und Druckschläuche ohne Erdungsanschluss DIN 14555-12:2015-04 (da die Schlauchleitungen leitfähig sind, wird auf die Erdungsschraube an den Kupplungen verzichtet). Chemieschlauch mit einer UPE-Seele (ultrahochmolekulares Polyethylen), Schlauchdecke aus EPDM, in Längs- und Querrichtung elektrisch leitfähig (Kennzeichnung Ω/T) Textilcordeinlage und verzinkte Stahlbrahtwendel, entspricht nach EN 12115 und TRbF 131/2, Ω/T -, elektrischer Widerstand zwischen den Armaturen: $R \leq 10^6 \Omega$, - elektrischer Widerstand von innen nach außen: $R \leq 10^9 \Omega$. Deshalb in Ex-Zonen 0 und 1 einsetzbar, geeignet für die Verwendung in ATEX Umgebung, fortlaufendes Schriftband BLAU-WEISS, fortlaufende Kennzeichnung, 2 Metallbänder mit den Grunddaten des Schlauches, dem Hersteller der Schlauchleitung und einer Identifizierungsnummer für Dokumentationszwecke, geeignet für fast alle flüssigen und pastösen Chemie- und Mineralölprodukte, sowie Lösemittel.
 EINBAND - eine Seite VKS, andere Seite mit CSM-Dichtung DIN EN 14420-6 (für Schlauch DN50 = einteilige Kupplungen ohne Gewindeverbindung), mit Klemmschaleneinband aus rostfreiem Stahl nach DIN 14420-3, mit Druckprobe und Prüfzeugnis. Bei Schlauchleitung mit Kupplung auf nur einer Seite entfällt Druckprüfung und Leitfähigkeitsprüfung!
 TECHNISCHE DATEN: Betriebsdruck bis 16 bar, Unterdruck 0,9 bar, einsetzbar im Temperaturbereich von -30 °C bis +100 °C. (medienabhängig).

(Blindverschlüsse MB 50 Art. Nr. 652 235 und VB 50 Art. Nr. 652 245 gehören nicht zum Lieferumfang.)



655 605



655 607

| | Größe DN | Schlauch- ϕ | Biege-länge | Biege-radius | Kupplungen | Gewicht | |
|---------|----------|------------------|-------------|-------------------------|------------|---------|--|
| 655 605 | 50 | 5 m | 250 | VK 50 mit MK 50 | 14,00 kg | 395,00 | |
| 655 607 | 32 | 2,1 m | 150 | VK 50 andere Seite ohne | 4,00 kg | 170,50 | |

Chemieschlauchleitung nach DIN EN 12115:2011-04, Typ SD

PTFE-Saug- und Druckschläuche ohne Erdungsanschluss DIN 14555-12:2015-04 (da die Schlauchleitungen leitfähig sind, wird auf die Erdungsschraube an den Kupplungen verzichtet). Chemieschlauch mit einer PFA-Seele (Perfluoralkoxy-Polymer), Schlauchdecke aus EPDM, in Längs- und Querrichtung elektrisch leitfähig (Kennzeichnung Ω/T) Textilcordeinlage und verzinkte Stahlbrahtwendel, entspricht nach EN 12115:2011 und TRbF 131/2, Ω/T -Typ nach EN 12115: elektrischer Widerstand zwischen den Armaturen: $R \leq 10^6 \Omega$, elektrischer Widerstand von innen nach außen: $R \leq 10^9 \Omega$, in Ex-Zonen 0 und 1 einsetzbar. Geeignet für die Verwendung in ATEX Umgebung, fortlaufendes Schriftband BLAU-WEISS-RÖT, fortlaufende Kennzeichnung, 2 Metallbänder mit Grunddaten des Schlauches, Hersteller der Schlauchleitung und einer Identifizierungsnummer für Dokumentationszwecke, geeignet für fast alle flüssigen und pastösen Chemie- und Mineralölprodukte sowie Lösemittel.
 EINBAND - eine Seite VKS, andere Seite MKS mit CSM-Dichtung DIN EN 14420-6 (für Schlauch DN50 = einteilige Kupplungen ohne Gewindeverbindung). Mit Klemmschaleneinband aus rostfreiem Stahl nach DIN 14420-3, mit Druckprobe und Prüfzeugnis. Bei Schlauchleitung mit Kupplung auf nur einer Seite entfällt Druck- und Leitfähigkeitsprüfung!
 TECHNISCHE DATEN: Betriebsdruck bis 16 bar, Unterdruck: 0,9 bar, Einsetzbar im Temperaturbereich von -30 °C bis + 150 °C (medienabhängig).

(Blindverschlüsse MB 50 Art. 652 235 und VB 50 Art. 652 245 gehören nicht zum Lieferumfang)



655 625

| | Größe DN | Schlauch- ϕ | Biege-länge | Biege-radius | Kupplungen | Gewicht | |
|---------|----------|------------------|-------------|-------------------------|------------|----------|--|
| 655 625 | 50 | 5 m | 150 | VK 50 mit MK 50 | 14,00 kg | 1.810,00 | |
| 655 620 | 32 | 2,1 m | 150 | VK 50 andere Seite ohne | 4,00 kg | 450,00 | |



656 009

656 010

656 011

Gefahrgutpumpe als Fasspumpe

zum Fördern von Flüssigkeiten, bestehend aus explosionsgeschütztem Kollektormotor ME II 3/ 460 W (EEX de IIC T6), 230 V, 50 Hz, Unterspannungsauslösung. Ein-/Ausschalter, spritzwassergeschützt nach IP 54, 10 m Anschlusskabel H07 RN-F 3x 1,5 mm² mit 3-poligem Ex-Stecker. Pumpwerke 1.200 mm Tauchtiefe, Außendurchmesser 41 mm."

656 010 Pumpwerk aus Polypropylen 1.255,00

zum Fördern von Flüssigkeiten wie Salzsäure, Phosphorsäure, Schaummittel, Akkusäure, Natronlauge. Fördermediumtemperatur max. 50 °C, mit Gewindestutzen V4A DN 50. Keine Zulassung für "Zone 0".

Fördermenge: max. 80 l/min.
Förderhöhe: max. 17 mWS
Maße (LxBxT): ca. 1.593 x 180 x 180 mm
Gewicht: 10,00 kg

656 009 Pumpwerk aus Edelstahl 1.567,00

zum Fördern von Flüssigkeiten wie Benzin, Ethanol, Methanol, Diesel, Kerosin, Isopropanol. Fördermediumtemperatur max. 100 °C, mit Gewindestutzen V4A DN 50. Zugelassen zum Fördern brennbarer Flüssigkeiten.

Fördermenge: max. 100 l/min.
Förderhöhe: max. 16 mWS
Maße (LxBxT): ca. 1.598 x 180 x 180 mm
Gewicht: ca. 10,00 kg

656 011 Pumpwerk aus Hastelloy C 3.189,00

zum Fördern von Flüssigkeiten wie Chlorbleichlauge, Butylchlorid, Natriumhypochlorid, Perchlorsäure. Fördermediumtemperatur max. 100 °C, mit Gewindestutzen V4A DN 50. Zugelassen zum Fördern brennbarer Flüssigkeiten.

Fördermenge: max. 100 l/min.
Förderhöhe: max. 16 mWS
Maße (LxBxT): ca. 1.593 x 180 x 180 mm
Gewicht: ca. 10,50 kg

Zubehör

656 071 Fußsieb aus Polypropylen, 28,00

für Pumpwerk Polypropylen, Gewicht ca. 100 g.

656 073 Fußsieb aus Edelstahl, 119,00

für Pumpwerk aus Edelstahl, Gewicht ca. 200 g.

656 250 Doppelmembranpumpe 1.199,00

Metallausführung, zum raschen Abpumpen von Flüssigkeiten. Gehäusewerkstoffe: PP, Kynar®, Nylon, Nylon-C, Edelstahl und Aluminium. Membranwerkstoffe: Geolast®, Santopren®, Viton®, Teflon®. Max. Fördermenge 65 l/min., Saug-/Druckstutzen 1/2" BSP IG, Betriebsdruck min. 1,4 bar - max. 8 bar, Feststoffe bis max. ø 3,2 mm, mit Max-Pass™ Ventil max. ø 9,5 mm, EX II 2G CT4.

Maße (LxBxH): 350 x 220 x 330 mm
Gewicht: ca. 9,80 kg

656 210 Flüssigkeitsabsauger „SaugFixx“ 439,00

kontrollierbares Absaugen von verschiedenen Kraftstoffen. Keine elektrostatische Aufladung, da durchgehend leitfähige Materialien Verwendung finden. Funktionsweise: Injektorprinzip, Antrieb durch eine Druckluftquelle wie z. B. Pressluftflasche, Lkw-Reifenfüllanschluss oder Betriebsluftversorgung. Packmaße 350 x 350 x 100 mm, Leistung ca. 10 l/min. bei 7 bar, Gewicht ca. 1,60 kg. Erforderliches Zubehör: Druckluftflasche oder andere Druckluftquelle, Druckminderer: Arbeitsdruck 0 - 8 bar ISO 2503, Kraftstoffkanister DIN 7274.

656 212 Saugheber zum Absaugen von Kraftstoffen 18,00

bestehend aus Balg, Abstellhahn und Saug-/ Ablaufschlauch. Gewicht ca. 200 g.

656 215 Handfasspumpe 55,00

Umfüllpumpe für Schaummittel, Mineral- und Heizöle, Diesel, mit PVC-Saugrohr ca. 1,2 m lang, PVC-Auslaufschlauch ca. 1 m lang mit Krümmer.



656 250



656 210



656 212

656 201 Notfall-Kofferpumpe aus Aluminiumguss 1.380,00

Besonders geeignet im Kleinmengenbereich, als Absauggerät für über- oder auslaufenden Kraftstoff aus Fahrzeugen, sowie als Fass- und Behälterpumpe. Antrieb stromlos mittels Druckluftquelle wie z. B. Atemluftflasche, Fahrzeugbremsanschluss, Drucklufthausnetz oder Kompressor. Förderleistung 25 l/min. Durch die handliche, kompakte Bauweise und das geringe Gewicht problemlos durch eine Person zu bedienen. Eine 300 bar Atemluftflasche reicht für ca. 300 l Abpumpleistung. Anschluss an Kompressor- oder LKW-Druckluftanschluss mittels Adapter (nicht im Lieferumfang enthalten). Set bestehend aus:

- 1 Druckluft-Doppelmembranpumpe
 - 1 Druckschlauch, 1/2", 2 m lang
 - 1 Saugschlauch, 10 mm, 2 m lang
 - 1 Saugschlauch, 3/4", 2 m lang mit Sieb
 - 1 Spiral-Druckluftschlauch, dehnbar bis 7 m Länge
 - 1 Druckminderer 300 bar
 - 1 Aluminium-Koffer,
- Maße (LxBxH): 460 x 350 x 170 mm
Gewicht der Pumpe: ca. 2,10 kg
Gewicht des kompletten Koffers: ca. 8,00 kg



656 221 Druckluftmembranpumpe Ex 2.390,00

explosionsgeschützt gemäß ATEX-Richtlinie 94/9. Gehäuse und Membranteller aus Edelstahl, Steuerblock aus Aluminiumguss, Membrane und Sitze aus PTFE. Montiert auf Grundplatte mit 30 mm Aufkantung, flüssigkeitsdicht zum Auffangen von Restmengen. Druck- und saugseitig mit Kupplungen Storz D aus Edelstahl, druckseitig Absperrventil, Erdungsanschluss, max. Fördermenge 70 l/min. Maße (LxBxH): 450 x 300 x 360 mm
Gewicht: 8,40 kg

Zum Betrieb wird der Einsatz des Langsamfahrventils (Art.-Nr. 656 225) empfohlen.

656 225 Langsamfahrventil 580,00

zur Festmontage am Druckluftanschluss der Druckluftmembranpumpe (Art.-Nr. 656 221). Zur Erhöhung der Betriebssicherheit und Schonung der Membrane. Betriebsdruck max. 16 bar, Einstellbereich 2 bis 10 Sekunden.

Maße (LxBxH): 65 x 65 x 35 mm
Gewicht: ca. 250 g



720 051 Druckminderer 200/300 bar 209,00

für Druckluftmembranpumpe (Art.-Nr. 656 221). Mit 2 Manometern, Absperr- und Druckventil, 2 m Anschlusschlauch, Ausgangsdruck Regelbar, Gewicht ca. 2,20 kg.

656 230 Sauglanze aus Edelstahl 290,00

1 m lang, mit Edelstahl-Kupplungen Storz D, Gewicht ca. 1,20 kg.

656 235 Saugschlauch DN 20 205,00

Ringwellschlauch aus Edelstahl, 3 m lang, einerseits mit Edelstahl-Kupplung Storz D, Gewicht ca. 1,40 kg.

656 236 Saugschlauch DN 20 245,00

Ringwellschlauch aus Edelstahl, 3 m lang, beiderseits mit Edelstahl-Kupplungen Storz D, Gewicht ca. 1,70 kg.

656 240 Saugschlauch DN 12 192,00

zum Abpumpen von Kraftstoff. Mineralölbeständig, 3 m lang, einerseits mit Edelstahl-Kupplung Storz D, Gewicht ca. 850 g.

656 201

656 221



656 305



656 410



656 325



656 370

656 371



656 380



656 385

- 656 305 Gefahrgut-Tauchpumpe IN-EX 7-3 D** **9.320,00**
 DIN 14555, Teil 12, zum Abpumpen aggressiver Flüssigkeiten innerhalb explosionsgefährdeter Bereiche. Nicht geeignet für Zone 0, nicht zugelassen zum Umpumpen brennbarer Flüssigkeiten. Motor 400 V/1.000 W, Sieb für Korndurchlass 8 mm \varnothing , Metallteile aus Edelstahl, Förderstrom max. 24 m³/h. 8 m Anschlussleitung, 4-poliger Stecker 400 V Zündschutzart EEx de II CT 6, 5 m PTFE-Kabelschuttschlauch und Edelstahlwellenschlauch als zusätzlicher Knickschutz am Pumpeneingang, Edelstahlrohrgelenk 90° mit Gewindestutzen DN 50 DIN 11851. Gewicht ca. 45,20 kg.
- 656 340 Motorschutzschalter 400 V** **1.560,00**
 für Chemikalien-Tauchpumpe, ex-geschützt EEX, mit 2 x 10 m Anschlussleitung HO7RN-F5G2, 5, ex-geschützt EEx de II CT6, einerseits Stecker EEx 5-polig 16 A mit Verschlußkappe, andererseits Kupplung EEx 4-polig 16 A.
- 656 410 Halteseil aus Edelstahl,** **220,00**
 mit 2 m Lastseilen 0,6 m lang, mit Edelstahl-Duplex-Klemmen, zum Herausheben bzw. Absenken der Edelstahl-Tauchpumpen, 6 mm stark, 15 m lang, St. ca. 3,20 kg.
- 656 325 Gefahrgutpumpe GUP 3-1,5 nach DIN 14427** **13.640,00**
mit Kupplungen DN 50 Prüfnummer: PVR 354/4/92
 Die explosionsgeschützte tragbare Umfüllpumpe dient im explosionsgefährdeten Bereich Zone 1 und Zone 2 zum Umpumpen von aggressiven Flüssigkeiten von Mineralölprodukten und brennbaren Flüssigkeiten der Explosionsgruppe II A und II B und der Temperaturklassen T 1 bis T 3 mit einer Viskosität < 1,5 cm²/s. Einstufige, selbstansaugende Kreiselpumpe mit integrierter Handentlüftungspumpe für den ersten Ansaugvorgang. Aus Edelstahl. Abklappbare Tragegriffe mit Handschutz. Saugseitig mit druckgeschütztem Unterdruckmessgerät. Die GUP fällt in die Gerätegruppe II, Kategorie II. Elektromotor explosionsgeschützt 400 V, 50 Hz, P1 3,0 kW P2 2,5 kW 4,8 A EEx e II T 3 mit Motorschutzschalter, Lichtanschlussdose 230 V, EEx und Stecker 5-polig 16 A EEx e II CT 6. Saughöhe bis 8,4 m WS selbstansaugend.
- | | | | | |
|--------------------|--------------------|-----|-----|-----|
| Förderstrom l/min. | 620 | 550 | 340 | 0 |
| Förderdruck bar | 0,5 | 1,0 | 1,5 | 2,0 |
| Maße (LxBxH): | 620 x 390 x 460 mm | | | |
| Gewicht: | 82,00 kg | | | |
- 656 335 Gefahrgutpumpe TUP 3-1.5 E** **10.980,00**
 wie Gefahrgut-Allzweckpumpe GUP 3-1,5E, jedoch ohne Handentlüftungspumpe. Gewicht ca. 69,00 kg.
- Edelstahl-V2A-Handmembranpumpe-Super** zur Förderung von zäh- und dünnflüssigen und auch stark verunreinigten Medien; alle Materialien, welche der Schlauch ansaugt, können gefördert werden, wie etwa Steine, Sand, Metallteile usw. 1,2 m langer Pumphebel mit Kälteschutzgriff und Tragegestell aus Edelstahl, Korndurchlass mind. 10 mm \varnothing , Förderleistung 3,5 l pro Hub (ca. 150 l/min.). Die Fließrichtung ist dauerhaft gekennzeichnet, Förderhöhe ca. 6 m, Saughöhe ca. 5 m.
- 656 370 Druck- und saugseitig mit Edelstahl-C-Festkupplungen,** **580,00**
 mit ölfesten Dichtungen, System Storz, Gewicht ca. 11,50 kg.
- 656 371 Druckseitig DN 32 Gewindestutzen** **447,00**
 mit Viton-Dichtung, saugseitig Kegelstutzen mit Überwurfmutter für Säurekupplung, DIN 11854, Gewicht ca. 10,00 kg.
- 656 372 Druckseitig DN 50 Gewindestutzen** **473,00**
 mit Viton-Dichtung, saugseitig Kegelstutzen mit Überwurfmutter für Säurekupplung, DIN 11854, Gewicht ca. 10,50 kg.
- 656 379 Spritzschutz aus Edelstahl** **147,00**
 für über die Membrane, Gewicht ca. 800 g.
- 656 380 Ersatzmembrane für Handmembranpumpe,** **41,00**
 Gewicht ca. 680 g.
- 656 385 Dichtungsklappen für Handmembranpumpe** **45,00**
 bestehend aus: 2 Ventilkappen, 1 VITON Dichtung G-DN 50, ca. 150 g.

659 270 Ölauffang-Trichter aus FPU/PVC ölbeständiger Folie, 1.200 gr/m², Abmessungen 750 x 750 mm, mit 5 m langem Schlauch, Schlauchende mit einkonfektionierter C-Storz-Kupplung, Gewicht ca. 3,50 kg. 254,00

659 280 Ölauffang-Trichter, mit C-Kupplung 155,00
Die flexible Formgestaltung des Trichters ermöglicht den Einsatz an schwer zugänglichen Leckstellen; vier Ösen an den Ecken ermöglichen eine Seil- bzw. Einhängbefestigung, einkonfektionierte C-Storz-Kupplung direkt am Trichterauslauf, aus schwarzem, beidseitig beschichtetem, mineralölbeständigem PES-Gewebe, Randversteifung durch Schnurwulst am Einfüllrand. Abmessung: 750 x 750 mm, Gewicht ca. 3,50 kg.

Zubehör

659 285 Ablaufschlauch, C-Kupplungsanschluss am Trichter 67,00
5 m lang, ø 50 mm, Gewicht ca. 6,00 kg.

659 286 Beinständer mit vier Beinen 235,00
höhenverstellbar von 900-1.200 mm, zur freistehenden Trichteraufstellung. Gewicht ca. 12,90 kg.

659 287 Packtasche für zusammenlegbaren 4-Beinständer 57,00
Gewicht ca. 3,00 kg.

659 288 Packsack für Auffang-Trichter und Schlauch 40,00
Gewicht ca. 2,00 kg.

Transport- und Stapelkästen aus druckfestem Niederdruck-Polyäthylen, robust, handlich, mineralölbeständig, weitgehend chemikalienbeständig, leicht zu transportieren, Farbe: grau.

| | Außenmaße | Gewicht | |
|----------------|--------------------|---------|--------------|
| 656 500 | 400 x 300 x 175 mm | 0,78 kg | 15,40 |
| 656 501 | 400 x 300 x 210 mm | 0,90 kg | 17,80 |
| 656 507 | 600 x 400 x 210 mm | 1,64 kg | 27,50 |
| 656 508 | 600 x 400 x 320 mm | 2,48 kg | 25,90 |

Deckel für Transport- und Stapelkasten, grau

656 550 für Kasten 400 x 300 mm 800 g **13,30**
656 551 für Kasten 600 x 400 mm 700 g **13,30**

656 561 Großbehälter weiß aus PE 72,00
weitgehend chemikalienbeständig, stapelbar, Außenmaße 880 x 640 x 500 mm, Inhalt ca. 220 l, Gewicht ca. 11,70 kg.

Satz Edelstahlbehälter, rund, aus besonders säurefestem Edelstahl Werkstoff 1.4571; stapelbar; unten und oben mit Rohrring als Tragehilfe; gepresster Boden 2 mm, Mantel 1,5 mm; Randverstärkung rundum - oben aus Rohr 25 x 2, unter der Bodenaußenkante rundum Rohr 20 x 2 mm.

| Satz | ø mm | Höhe mm | Volumen | Gewicht | |
|----------------|------------|---------|---------|-----------|-----------------|
| 656 610 | 3-tlg. 930 | 930 | 1500 l | 112,00 kg | 4.081,00 |
| 656 620 | 3-tlg. 930 | 1270 | 2030 l | 120,00 kg | 4.328,00 |
| 656 625 | 4-tlg. 930 | 930 | 2030 l | 156,00 kg | 5.097,00 |
| 656 630 | 4-tlg. 930 | 1150 | 2500 l | 197,00 kg | 5.097,00 |
| 656 635 | 5-tlg. 930 | 930 | 2500 l | 192,00 kg | 6.799,00 |

Satz Deckel für Edelstahlbehälter

zur Abdeckung an der Einsatzstelle, mit gebördeltem, ca. 18 mm hohem Rand, mit zwei Tragegriffen.

| Satz | Gewicht | |
|----------------|-----------------|-----------------|
| 656 640 | 3-tlg. 22,70 kg | 901,50 |
| 656 641 | 4-tlg. 30,30 kg | 1.089,00 |
| 656 642 | 5-tlg. 37,50 kg | 1.361,00 |

656 650 Einhängbehälter 340,00
aus TPE (=thermoplastischem Elastomer), für V4A-Behälter, Maße: ø 1.100 mm, Höhe 1.100 mm, Stärke 1 mm, beständig gegen eine große Anzahl an Säuren und Laugen und Kraftstoffe (Benzin, Diesel).

656 655 Spanngummi mit Haken 8,00
Gummispannseil, 8 mm, schwarz, beiderseits verzinkte Haken, 3 m lang, zur Befestigung der Folien-Einhängebehälter.



659 280 - 659 286

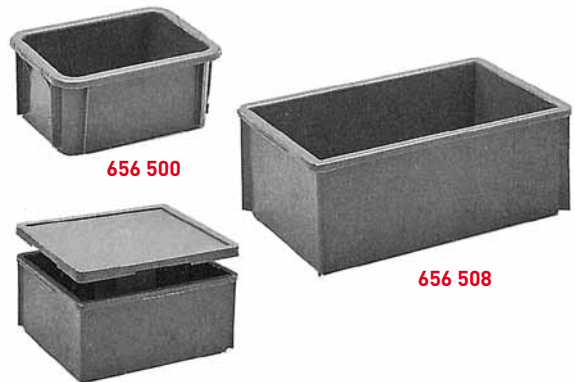

656 500

656 508

656 501/656 550



656 561



656 610



657 130



657 503



657 155



658 115



658 120

Faltbehälter geeignet zur Aufnahme von Mineralöl, Superbenzin, aus beidseitig mit Perbunan N beschichtetem Polyestergewebe, 1.000 g/m²; Reißfestigkeit ca. 3.000 N bei 50 mm Streifenbreite.

Geschlossener Falttank (Flexitank), ausgestattet mit je Stirnseite Gewindestutzen für Säurekuppelung, Verschlusskappe mit VITON-Dichtung und Kette, Entlüftungsstutzen oben auf dem Behälter.

| | Gewinde | Fassungsvermögen | Gewicht | |
|---------|---------|------------------|----------|----------|
| 657 100 | DN 32 | 500 l | 12,40 kg | 1.955,00 |
| 657 105 | DN 32 | 1.000 l | 18,00 kg | 2.331,00 |
| 657 110 | DN 32 | 1.500 l | 18,60 kg | 2.538,00 |
| 657 115 | DN 32 | 3.000 l | 21,40 kg | 2.856,00 |
| 657 120 | DN 50 | 500 l | 12,40 kg | 1.993,00 |
| 657 125 | DN 50 | 1.000 l | 18,00 kg | 2.369,00 |
| 657 130 | DN 50 | 3.000 l | 21,40 kg | 2.894,00 |
| 657 135 | DN 50 | 5.000 l | 27,50 kg | 3.434,00 |

Packsack für Falttank

| | Ausführung | Gewicht | |
|---------|----------------------|---------|-------|
| 657 200 | für 500 l-Falttank | 1,00 kg | 48,90 |
| 657 201 | für 1.000 l-Falttank | 1,50 kg | 50,00 |
| 657 202 | für 1.500 l-Falttank | 2,00 kg | 56,70 |
| 657 203 | für 3.000 l-Falttank | 2,50 kg | 58,40 |
| 657 204 | für 5.000 l-Falttank | 3,00 kg | 66,00 |

Plane im Packsack mit Randverstärkung und Ösen im Abstand von 1 m

| | Maße | Gewicht | |
|---------|---------------|----------|----------|
| 657 501 | 3,00 x 3,00 m | 13,80 kg | 838,00 |
| 657 502 | 4,00 x 4,00 m | 20,80 kg | 1.228,00 |
| 657 503 | 5,50 x 5,50 m | 35,00 kg | 2.117,00 |

Faltbehälter, offen mit Schwimmwulst, rund, selbstaufrichtend.

| | Ausführung | ø unten | ø oben | Höhe | Gewicht | |
|---------|------------|---------|--------|--------|----------|----------|
| 657 150 | 1.500 l | 2,10 m | 1,30 m | 0,75 m | 11,00 kg | 1.198,00 |
| 657 155 | 3.000 l | 2,50 m | 2,00 m | 0,80 m | 15,00 kg | 1.500,00 |
| 657 160 | 5.000 l | 3,25 m | 2,50 m | 0,85 m | 22,00 kg | 2.526,00 |

Packsack für Falttank offen, aus PVC-beschichtetem PES-Gewebe.

| | Ausführung | Gewicht | |
|---------|------------|----------|-------|
| 657 210 | 1.500 l | 2,50 kg | 56,70 |
| 657 211 | 3.000 l | 15,00 kg | 58,40 |
| 657 212 | 5.000 l | 22,00 kg | 66,00 |

658 100 Offener Falttank, Gerüstbehälter 3.000 l 1.347,00
Bodenfläche ca. 2 x 2 m, Höhe ca. 900 mm, Öffnung ca. 1.700 x 1.700 mm, Gewicht ca. 12,70 kg.

Stützgerüst für 3.000 l Gerüstbehälter, bestehend aus je vier Trage- und Stützrohren

| | | | |
|---------|---------------|----------|----------|
| 658 200 | aus Edelstahl | 15,00 kg | 1.005,00 |
| 658 205 | aus Messing | 15,00 kg | 859,00 |

Packsack, rot

| | | | |
|---------|--|---------|-------|
| 658 250 | für 3.000 l Gerüstbehälter | 1,00 kg | 62,40 |
| 658 260 | für Stützgerüst (2 Stück erforderlich) | 1,00 kg | 41,30 |

Mögliches Zubehör für Auffangbehälter

Edelstahl-Flanschanschluss V4A-Gewindestutzen in Behälter einkonfektioniert

| | Gewinde | Anschluss | Gewicht | |
|---------|---------|----------------------|---------|--------|
| 658 110 | DN 32 | | 2,40 kg | 249,00 |
| 658 111 | DN 50 | | 2,50 kg | 266,00 |
| 658 115 | DN 50 | AG-2-VK 50 Kugelhahn | 1,00 kg | 245,00 |
| 658 120 | DN 50 | TW-VK 50 Kugelhahn | 2,40 kg | 690,00 |

PE-Abdeckplatten, mit Gummischurz

| | Maße | Gewicht | |
|---------|---------------------------|---------|-------|
| 657 601 | ca. 4 x 4 m, 0,2 mm stark | 3,20 kg | 27,20 |
| 657 602 | ca. 6 x 6 m, 0,2 mm stark | 7,20 kg | 59,90 |

Abdeckplanen

aus starkem PE-Gittergewebe, mit verstärktem Rand und Ösen im Abstand von 1 m, zum Auffangen und Abdecken und zur kurzfristigen Lagerung von ölgetränktem Erdreich.

| | Maße | Gewicht | |
|----------------|---------|----------------------|--------------|
| 660 141 | 3 x 4 m | 180 g/m ² | 20,00 |
| 660 142 | 4 x 5 m | 180 g/m ² | 30,20 |
| 660 143 | 4 x 6 m | 180 g/m ² | 39,60 |

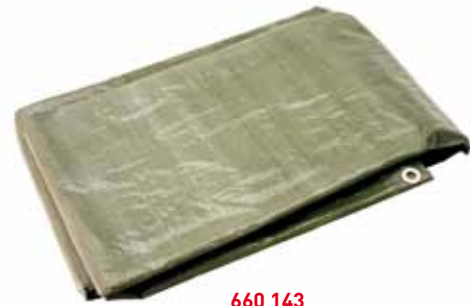

660 143

660 205 Sandblech LIGHT aus Aluminium **120,00**
Abmessung: 1,52 x 0,44 m, Gewicht ca. 9,80 kg.

659 000 Satz Auffangrinnen aus Edelstahl, ca. 0,5 mm **728,50**
vierteilig, bestehend aus: vier ca. 1800 mm langen Teilen, 480 mm breit, halbrund gewalzt, an jedem Teil an den vier Ecken je ein Loch zur Befestigung der einzelnen Rinnen. Mit Spannsatz bestehend aus: 4 Spannseilen mit Karabinerhaken, 3 Schrauben aus nichtrostendem Stahl mit Flügelmutter und Unterlegscheiben, 3 Formhaltern, Gewicht ca. 14,20 kg.



660 205

Auffangtrichter aus Edelstahl,

Maße: 400 x 400 x 150 mm, mit Auslaufrohr 600 mm, mit Erdungsschraube und unverlierbarer Flügelmutter M8



659 033

| | Ausführung | Gewicht | |
|----------------|--------------------------|---------|---------------|
| 659 030 | mit DN 32 Gewindestutzen | 5,80 kg | 273,00 |
| 659 031 | mit DN 50 Gewindestutzen | 5,80 kg | 273,00 |
| 659 032 | mit C-MS Storz-Kupplung | 6,00 kg | 322,50 |
| 659 033 | mit TW-VK50 Kupplung | 5,90 kg | 293,50 |

Edelstahl-Kastenrinne, ca. 2000 mm lang, Rand 77 mm hoch mit Randverstärkung und schrägem Einlauf, 450 mm breit.



659 000

| | Ausführung | Gewicht | |
|----------------|----------------------------------|----------|---------------|
| 659 100 | Auslauf mit Gewindestutzen DN 32 | 10,30 kg | 410,00 |
| 659 105 | Auslauf mit Gewindestutzen DN 50 | 10,30 kg | 416,50 |

659 300 Räummulde aus Edelstahl **200,90**
ähnlich DIN 14060, Maße ca. 600 x 400 x 180 mm, Gewicht ca. 5,20 kg.



659 100

659 200 Umfülltrichter, ø 250 mm mit Handgriff **42,90**
659 202 Edelstahl, Gewicht ca. 500 g
659 202 säurebeständiger Kunststoff elastisch **8,20**
Gewicht ca. 200 g.



659 300

659 220 Eimer, konische Form aus Edelstahl (V2A), 10 l Inhalt, mit Bodenreifen, **82,50**
Gewicht ca. 1,40 kg.

659 221 aus Edelstahl (V2A), 10 l Inhalt, mit Bodenreifen, **88,60**
eine Seite ohne Wulst, abgeflacht, Gewicht ca. 1,40 kg.

659 222 aus Edelstahl (V2A), 15 l Inhalt, mit Bodenreifen, **140,00**
eine Seite ohne Wulst, abgeflacht, schwere Ausführung, mit doppeltem Boden, Gewicht ca. 1,90 kg.

659 230 Handschöpfer (Schöpfkelle) für 1 l Inhalt, aus **63,40**
Edelstahl (V2A), mit Handgriff, Gewicht ca. 300 g.

659 236 Schöpfer aus Edelstahl (V4A), **161,00**
5 l Inhalt, mit Stiel aus Edelstahl und Kälteschutzüberzug, Gewicht ca. 2,50 kg.



659 236

659 250 Gefahrgut-Schaufel, GF **189,00**
aus glasfaserverstärktem Polyester, mit Bügelgriff, zum Abschöpfen von sehr flachen Flüssigkeitslachen, Farbe orange-gelb, Maße: ca. 330 x 310 x 130 mm, Gewicht ca. 1,00 kg.



659 221



659 250



659 436



649 455



659 500



630 440



659 505

659 436 Sicherheitsfass aus LLDPE / gelb **450,00**
mit Deckel und mit Zulassung UN 1H2/T/X295/S, komplett mit Schraubdeckel, zur Aufnahme von Metallfässern 220 l / 180 kg. Beständig gegen die meisten Säuren, Laugen und Öle. Volumen ca. 360 l, ø oben: 810 mm, unten: 660 mm, Höhe inkl. Deckel: 1.105 mm. Gewicht ca. 23,00 kg.

659 432 Bergungsfass 400 l aus Edelstahl rostfrei **2.065,00**
aus Werkstoff 1.4571-V4A, Mantel stumpf geschweißt, Boden eingesteckt und rollnahtgeschweißt, Fußreif aufgezogen, innen und außen Walzqualität IIIc, inkl. Silikon-Dichtung. Blechstärke: Mantel 1,00 mm, Boden, Deckel, Fußreif: 1,50 mm, ø 710 mm, Höhe 1.135 mm, Gewicht ca. 38,00 kg.

659 455 Fassgreifer als Einstellhilfe **386,00**
aus Metall, ohne Kette/Seil. Gewicht 9,00 kg.

659 470 Gefahrgutcontainer aus Edelstahl, 1.000 l Inhalt **2.189,00**
Produktberührende Teile aus 2 mm Edelstahl 1.4301/304, gebeizt und passiviert. Gestell und Stapelrahmen aus Stahl feuerverzinkt nach DIN EN ISO 1461. Oberboden mit Schraubdeckel DN 400 und Dichtung aus EPDM, Sicherheitsüberdruckventil und Belüftungsstutzen mit Verschlusskappe. Unterboden mit gezogener Kalotte zur optimalen Restentleerung, Muffenkugelhahn DN 50 und Verschlusskappe. Stapel- und kranbar, mit Flurförderfahrzeugen unterfahrbar. Zulassung als Großpackmittel nach UN 31 A/Y, zur aktiven und passiven Lagerung als Entnahme- und Sammelbehälter sowie für brennbare Flüssigkeiten nach TRbF 20. Maße 1.215 x 1.015 x 1.550 mm.

Kanister-Behälter

659 500 Kanister für Schaummittel, Brauchwasser oder Ölbindemittel, DIN 14452, Volumen 20 l **16,70**
aus gelbem Kunststoff, Maße 386 x 190 x 383 mm, Gewicht ca. 1,50 kg.

659 505 Weithalskanister 20 l **64,00**
aus lebensmittelbeständigem PE mit Eckventil und Schlauch. Für Trinkwasser geeignet, Farbe weiß, Öffnung 88 mm mit Schraubverschluss, Maße ca. 370 x 180 x 475 mm, Gewicht ca. 2,60 kg.

659 521 Kanister aus HDPE blau, Volumen ca. 60 l **26,00**
weitgehend säure- und mineralölbeständig, mit UN-Zulassung, Öffnung ca. 48 mm, Maße 395 x 350 x 645 mm, Gewicht ca. 2,85 kg.

630 440 Gefahrgut-Behälter 100 l **449,00**
Auffang- und Lagerbehälter, ineinander stapelbar, GF-Polyester, innen und außen glatte Flächen, transparent, ca. 100 l Inhalt, mit flachem Wulstrand, Trageschlaufen, 590 mm ø, 540 mm hoch. Inkl. Deckel als Regenschutz, GF-Polyester, im Pressverfahren hergestellt, beiderseits mit flacher Randausbildung sowie Spannring, Gewicht ca. 7,50 kg.

659 485 Weithalsbehälter 20 l vierkant (rechteckig) **38,00**
aus Kunststoff mit Schraubdeckel, mit Tragegriffen, Farbe natur, Deckel rot, Höhe 385 mm, Öffnungs-ø ca. 140 mm, Maße (LxB) 275 x 235 mm, Gewicht ca. 850 g.

- 660 000 Dichtungspfropfen aus Weichholz, Satz kpl.** 48,60
Pfpfropfenlänge 300 mm, verpackt in Chemiefaser-Sack, Gewicht ca. 3,00 kg. Bestehend aus: 5 Pfpfropfen 90/25, 5 Pfpfropfen 60/10, 10 Pfpfropfen 30/10 mm ø.
- 660 005 Dichtungskeile aus Weichholz, Satz kpl.** 46,70
Keillänge 300 mm, verpackt in Chemiefaser-Sack, Gewicht ca. 12,50 kg. Bestehend aus: 5 Keilen 200/70 mm, 5 Keilen 150/70 mm, 5 Keilen 100/70 mm, 5 Keilen 50/70 mm.
- 660 010 Dichtungspfropfen aus Polypropylen PP, 10-teilig** 165,30
Pfpfropfenlänge 150 mm, Gewicht 1,00 kg. Bestehend aus: 6 Pfpfropfen 50/10 mm ø, 4 Pfpfropfen 25/10 mm ø.
- 660 030 Abdichtbinde, 100 mm breit, 10 m lang** 12,60
Gewicht ca. 1,30 kg.
- 660 036 Tankbinddegurt, 10 m lang, 50 mm breit** 28,80
aus Polyester mit Ratsche, Gewicht ca. 2,30 kg.
- 660 040 Schaumstoff-Dichtungsplatte, 900 x 900 mm,** 13,60
20 mm hoch, mineralölbeständige Ausführung, Gewicht ca. 300 g.
- 660 045 Schaumstoff-Dichtungskeil, Grundfläche ca.** 34,00
800 mm breit x 500 mm lang, 200 mm hoch, mineralölbeständig, Form konisch, für seitliche Kanaleinläufe, Gewicht ca. 800 g.
- 660 050 Schachtabdeckung (Gully-Abdeckbehälter)** 24,70
mineralölbeständig, flüssigkeitsdicht, formveränderliche Kunststoffausführung, aus PVC-Folie, 0,5 mm stark, Bodenabmessung ca. 750 x 750 mm, ca. 400 mm hoch, pyramidenförmige Ausführung mit verstärkter Einfüllöffnung, Gewicht ca. 1,00 kg.
- 660 055 Schachtabdeckung (Füllsack), mineralöl-** 27,00
beständig, formveränderlicher Bodensack mit 50 mm breiter Öffnung zum Füllen mit frostbeständigem Medium als Dauerfüllung, formveränderlich aus PVC-Folie 0,5 mm stark, Bodenabmessung 750 x 750 mm, ca. 400 mm hoch, kann auch im Gully-Abdeckbehälter Nr. 660 050 eingebracht werden, Gewicht 800 g.
- 660 065 Dichtungshanf verpackt in Beutel, ca. 1,10 kg** 10,90
- 660 070 Sandsack aus Chemiefasergewebe** 0,50
unempfindlich gegen Feuchtigkeit, verrottungs- und alterungsbeständig, atmungsaktiv, beige oder naturweiß. Öffnung Trennschweißkante, mit Knüpfband. Maße ca. 350 x 600 mm, Gewicht ca. 80 g.
- 660 071 Sandsack aus Jute** 0,65
Maße: 300 x 600 mm, Gewicht ca. 110 g.
- 660 072 Sandsack aus PP** 0,55
Maße: 400 x 600 mm, Gewicht ca. 100 g.
- 660 080 Flachsack aus Polyäthylen** 3,20
Maße ca. 1500 x 800 mm, ca. 0,2 mm stark, mit Bodennaht, mit lose beiliegendem Sackverschluss, Gewicht ca. 300 g.
- 660 100 Bleiwolle im Polybeutel, Gewicht ca. 2,00 kg** 48,00
- 660 105 Putzwolle im Polybeutel, Gewicht ca. 2,00 kg** 15,00
- 660 110 Vlieslappen im Polybeutel, Gewicht ca. 2,00 kg** 12,40
- 660 114 Gummistreifen aus Neoprene schwarz,** 12,00
Maße 1.000 mm lang, 300 mm breit, 4 mm dick. Gewicht ca. 800 g.
- 660 120 Kunststoff-Folie aus PE, Polyäthylen-Folie** 52,60
0,2 mm stark, Rollenlänge 25 m, Breite 4 m, gefaltet auf 1 m Breite, zum vorübergehenden Lagern und Auffangen von Flüssigkeiten. Gewicht ca. 14,50 kg.
- 660 115 Leck-Stop Universal-Dichtmasse** 32,00
anwendbar bei Unfällen mit vielen Flüssigchemikalien, wie z. B. mit: Laugen, Säuren, Reinigungsmitteln, Anstrichmitteln, Dispersionen, Emulsionen. Bei besonders aggressiven oder stark trennenden Chemikalien ist die Abdichtung ggf. zu wiederholen oder eine Zusatzmaßnahme (z. B. mit Manschette oder Formteil) zu treffen. Lieferung in Schraubdeckeldose. Gewicht ca. 600 g.
- 660 130 Gully-Stop** 140,00
Notfall-Schnellabdichtung aus mineralölbeständigem, beschichtetem Planengewebe. Gefüllt mit speziellem Frostschutzmittel 10 l. Komplettsatz bestehend aus Gully-Stop, Kanister mit 10 l Frostschutzmittel und Wandhalterung. Maße 700 x 700 mm, Gewicht 15,90 kg.



660 000

660 005

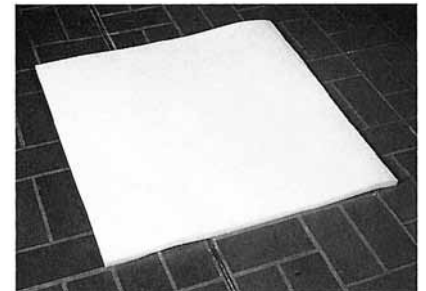

660 030

660 040



660 045



660 050



660 100



660 105



660 110



660 115



660 130



661 005



661 105



661 130



661 145



661 150



661 200



661 210



661 220



661 225

Werkzeuge - nicht funkenreifend

| | | |
|----------------|--|---------------|
| 661 005 | Kreuzhacke, funkenfrei mit Stiel, ähnlich DIN 20109 ca. 390 mm breit, ca. 800 mm lang Gewicht ca. 2,20 kg. | 118,50 |
| 661 010 | Randschaufel, funkenfrei, mit Stiel ca. 530 mm breit, ca. 950 mm lang Gewicht ca. 4,00 kg. | 172,30 |
| 661 015 | Randschaufel, funkenfrei, mit Stiel ähnlich DIN 20123, Schaufel ca. 240 x 240 mm, Ge- samtlänge ca. 1.450 mm, Gewicht ca. 2,50 kg. | 136,20 |
| 661 020 | Randschaufel, funkenfrei, mit Stiel, mit D-Griff , ähnlich DIN 20123, Schaufel ca. 240 x 240 mm, Ge- samtlänge ca. 1.300 mm, Gewicht ca. 2,00 kg. | 136,20 |
| 661 025 | Frankfurter Schaufel, funkenfrei, mit Stiel ähnlich DIN 20121, Schaufelblatt ca. 240 x 300 mm, Gesamtlänge ca. 1.600 mm, Gewicht ca. 1,85 kg. | 130,80 |
| 661 030 | Spaten, funkenfrei, mit T-Stiel ähnlich DIN 20127, Schaufelblatt ca. 170 x 260 mm, Gesamtlänge ca. 1.250 mm, Gewicht ca. 3,50 kg. | 210,90 |
| 661 100 | Wasserpumpenzange, funkenfrei Öffnungsweite bis 50 mm, Länge ca. 310 mm, Ge- wicht ca. 600 g. | 147,70 |
| 661 105 | Rohrschlüssel 2,5", funkenfrei verstellbar von 6 - 65 mm (2,5") Durchmesser, Län- ge ca. 625 mm, Gewicht ca. 3,20 kg. | 329,80 |
| 661 110 | Eckrohrzange, funkenfrei Öffnungsweite bis ca. 55 mm (2"), Länge ca. 540 mm, Gewicht ca. 2,40 kg. | 579,30 |
| 661 115 | Bleischere, funkenfrei , Schneidlänge ca. 60 mm, Gesamtlänge 280 mm, Gewicht ca. 700 g | 111,30 |
| 661 120 | Flachmeißel, funkenfrei Länge ca. 300 mm, Schneidenbreite ca. 25 mm, Gewicht ca. 700 g. | 45,50 |
| 661 130 | Meißel-Halter (Handschutz) aus schwarzem, griffigem Gummi, passend für fla- che und 8-kantige Meißel, Gewicht ca. 200 g | 2,70 |
| 661 135 | Schlosserhammer, funkenfrei ähnlich DIN 1041, Gewicht Kopf ca. 500 g, mit Stiel, Gewicht ca. 650 g | 47,30 |
| 661 145 | Kupferhammer - 1000 g, funkenfrei ähnlich DIN 5130, Gewicht Kopf ca. 1,00 kg, mit Stiel, Gewicht ca. 1,10 kg. | 28,30 |
| 661 150 | Fäustel, funkenfrei Gewicht Kopf ca. 1,50 kg, mit Stiel ca. 1,60 kg. | 98,40 |
| | Schraubendreher, funkenfrei, ähnlich DIN 5265 | |
| 661 160 | Klinge 8 x 150 mm , Gewicht ca. 150 g | 25,20 |
| 661 161 | Klinge 10 x 200 mm , Gewicht ca. 220 g | 26,10 |
| 661 200 | Universalschlüssel, funkenfrei für 22 Fassverschlüsse, 65 mm breit, 385 mm lang, Gewicht ca. 1,30 kg. | 81,60 |
| 661 210 | Kupplungsschlüssel B - C, funkenfrei ähnlich DIN 14822, Länge ca. 280 mm, Gewicht ca. 450 g. | 26,70 |
| 661 220 | Gummischieber aus Holz Arbeitsbreite ca. 600 mm, ohne Stiel Gewicht ca. 300 g. | 9,00 |
| 661 225 | Stiel aus Holz für Gummischieber ca. 1.400 mm lang, Gewicht ca. 600 g. | 3,30 |

Werkzeuge
Trenngeräte
Rettungsgeräte
Bergungsgeräte

Abdichtgeräte
Pumpen
Wasserbehälter
Wasserrettungsgeräte

700

DER ROTHE KATALOG





700 302

700 302 Elektro-Werkzeugkasten DIN 14885:2009-03 EWK 570,00
 im DIN 14880-4-LM Leichtmetallkasten. Kasten mit Alu-Einteilung sowie der Aufschrift „Elektrowerkzeug - nur für Elektrofachkräfte und elektrotechnisch unterwiesene Personen“. Inhalt:
 Sicherheits-Spannungsprüfer, IP 65
 Zeichen DIN 4844-D-S001-200-de (2 Stück)
 Zeichen DIN 4844-D-H003-200-de
 VDE-Schraubendreher 3,5/5,5/6,5/8/10
 VDE-Flachrundzange 200 mm
 VDE-Kraftseitenschneider 200 mm
 VDE-Einmaulschlüssel 10/11/12/13/14/15 mm
 VDE-Aufsteckgriff NH
 Isolierband Signierkreide
 Aufkleber - Nicht schalten - Gefahr -
 Paket Kabelbinder 360 mm (100 Stück)
 VDE-Schraubendreher PH 1, 2 und 3
 Maße [LxBxH] 400 x 300 x 150 mm
 Gewicht ca. 10 kg



700 420

700 420 Feuerwehr-Werkzeugkasten DIN 14881:2013-12 595,00
FWKa im DIN 14881-3-LM Leichtmetallkasten, mit Alu-Einteilung und Aufschrift „Handwerkzeug“. Inhalt:
 Schraubendreher DIN 5265 0,4 x 25 mm EN 60900 isoliert
 Schraubendreher DIN 5265-A 0,8 x 4, 1,2 x 6,5 S und 1,2 x 8 S
 Kreuzschlitzschraubendreher ISO 8764-PH 1/2/3
 Winkelschraubendreher DIN 5200-A1 x 5,5
 Winkelschraubendreher Kreuzschlitz DIN 5208-PH-1 x 2
 Stiftschlüssel lang ISO 2936 1,5/2/2,5/3 - 6/8/10 mm
 Stiftschlüssel (Torx) ISO 10664 Nr. 10 - 45
 Maulringschlüssel DIN 3113-A SW 8/10/11/12/13/14/15/16/17/18/19/21/22/24/27/30/32 mm
 Rollgabelschlüssel DIN 3117-200 mm
 Steckschlüsselsatz NG 10 nach DIN 3120 (3/8) 8 - 24 mm im Kasten
 Neubautenschlüssel
 Schaltschrankschlüssel
 Schlosserhammer 500 g DIN 1041
 Splintentreiber 4 mm DIN 6450
 Monierzange ISO 9242-250 mm
 VDE-Seitenschneider ISO 5749-H-160 mm
 VDE-Kombizange ISO 5746-H-101
 VDE-Flachrundzange ISO 5745-202
 Gripzange 250 mm / 40 mm
 Wasserpumpenzange ISO 8976-250 mm -207B
 Eckrohrzange DIN 5234-B1/2
 Metallbügelsäge B DIN 6473
 10 St. Ersatzsägeblätter
 Hebeleisen 400 mm, gebogen
 Flachmeißel DIN 6453-200 mm mit Handschutz
 Sicherheitsmesser mit Klingentrückzug
 Rollbandmaß (Metall) 3 m
 Schutzbrille EN 166
 Maße [LxBxH] 600 x 400 x 150 mm
 Gewicht ca. 23,50 kg



700 401

700 401 Schornstein-Werkzeugkasten DIN 14800-4-SSWK 1.078,00
 komplett im DIN 14800-2-LM Leichtmetallkasten untergebracht. Kasten mit Alu-Einteilung sowie mit der Aufschrift „Schornsteinwerkzeug“. Inhalt:
 Tasche für Reinigung oben
 Fallgranate 4 kg
 Kugelschlagapparat komplett
 Kette 20 m
 Leinstern mittelhart 250 mm
 Kratzfedereinlage 160, 200 und 240 mm
 Schultereisen kurz (2 Stück)
 Sternschlüssel (2 Stück)
 Hitzeschutzhandschuhe (1 Paar)
 Kaminspiegel mit Teleskopgriff (2 Stück)
 Federstahlstange 3 m (2 Stück)
 Rollenöffner
 Stoßbesen mit Gewinde 250 mm (2 Stück)
 Wasserpumpenzange 240 mm
 Schlitzschraubendreher
 Kohlschaufel
 Maße [LxBxH]: 400 x 300 x 220 mm
 Gewicht: ca. 21,00 kg

700 450 Werkzeugkasten Metall 1 DIN 14800-9:2013-12 690,00

WKM 1 komplett im DIN 14800-3-LM Leichtmetallkasten untergebracht. Kasten mit Alu-Einteilung sowie der Aufschrift „Werkzeug Metall 1“. Inhalt:
 Doppelpmaulschlüsselsatz DIN 3110 SW 6 - 32 mm
 Ring-Maulschlüsselsatz DIN 3113-A 6 - 32 mm
 Schlosserhammer 500 g
 Schlitzschraubendreher DIN 5265 B/D
 Breite: 5/5,5/6,5/8/10/12
 Schlitzschraubendreher DIN 5265 B/C
 Breite: 5/5,7/9/14
 2 St. Schlitzschraubendreher DIN 5265-C-A
 0,4 x 2,5 mm
 Schlitzschraubendreher DIN 5265-C-A
 0,8 x 4 mm
 Schlitzschraubendreher DIN 5265-A-A
 1,2 x 6,5
 Winkelschraubendreher Schlitz DIN 5200 A 1 x 5,5
 Winkelschraubendreher DIN 5208 PH 1 x 2
 Kreuzschlitz DIN 5208 PH 3 + 4
 Schraubendreher ISO 8764-2-B- PH 1 + 2 und PH 3 x 4
 ISO 8764-2A-PH 1 kurz
 Inbusschlüsselsatz ISO 2936SW 2/2,5/3/4/5/6/8/10/12/14 mm
 Steckschlüsselsatz im Kasten 1/2" SW 10-32 mm
 DIN 3124, Knarre
 Verlängerung und Gleitgriff
 Kardangelenk
 Steckschlüsseleinsatz Torx 1/2" Nr. 10 bis Nr. 40 nach ISO 10664
 Rollgabelschlüssel DIN 3117 150 und 300 mm
 Maße (LxBxH) 600 x 400 x 150 mm
 Gewicht ca. 24,70 kg



700 450

700 455 Werkzeugkasten Metall 2 DIN 14800-9:2005-02 495,00

WKM 2 komplett im DIN 14800-3-LM Leichtmetallkasten untergebracht. Kasten mit Alu-Einteilung sowie der Aufschrift "Werkzeug Metall2". Inhalt:
 Fäustel DIN 6475-1 S-B
 Splintentreiber DIN 6450-D 2/4/8 mm
 Monierzange ISO 9242-250 mm
 Sägebogen DIN 6473 Form A
 5 St. Sägeblätter doppelseitig dazu
 Rollbandmaß Metall 5 m
 Rohrzange DIN 5234-B1
 Flachmeißel DIN 6453-250/400 mm
 Spitzmeißel DIN 7256-400 mm
 VDE-Kombizange ISO 5746-160 mm
 VDE-Seitenschneider ISO 5749-140-H
 Wasserpumpenzange ISO 8976-250/400 mm
 Gripzange 250 mm
 Blechschere DIN 6438-250
 Gummihammer DIN 5128-90 ø A600 S
 Gliedermaßstab 2 m
 Lecksuchspray
 Maße (LxBxH) 600 x 400 x 150 mm
 Gewicht ca. 18,20 kg



700 455

700 460 Werkzeugkasten Holz DIN 14800-9:2005-02 WKH 595,00

komplett im DIN 14800-3-LM Leichtmetallkasten untergebracht. Kasten mit Alu-Einteilung sowie der Aufschrift „Werkzeugsatz Holz“. Inhalt:
 2 St. Latthammer DIN 7239-C 750
 Stechbeitel B 14 G DIN 5139
 Stemmeisen 35 mm
 Stichsäge B 350 DIN 7258
 Glasfaserbandmaß 30 m
 2 St. Gliedermaßstab 2 m
 Handbeil DIN 5131-B-600 II S
 Zimmermannswinkel aus Stahl 500 x 280 mm
 Schmiege ca. 330 mm
 10 St. Zimmermannsbleistift
 Schreinerklüpfel DIN 7461
 Wasserwaage 500 mm
 2 St. Schraubzwingen 200 x 100mm
 4 St. Schraubzwingen 400 x 175 mm DIN 5117
 Maße (LxBxH) 600 x 400 x 150 mm
 Gewicht ca. 25,50 kg



700 460



700 470

700 470 Dichtungskasten DIN 14800-10:2005-02-DK 315,00
 komplett im DIN 14880-4-LM Leichtmetallkasten untergebracht. Kasten mit Alu-Einteilung sowie der Aufschrift „Dichtungssatz“. Inhalt:
 Dichtungsband aus PTFE, 2 Rollen 12 m
 Stopfen mit Vierkant EN 10241-DN 8/ 10/ 15/ 20/ 25/ 32/ 40/ 50
 Kappen EN 10241- DN 8/ 10/ 15/ 20/ 25/ 32/ 40/ 50
 Leck-Stop Universal Abdichtpaste 1000 ml
 Maße (LxBxH): 400 x 300 x 150 mm
 Gewicht: ca. 5,5 kg



700 465

700 465 Sperrwerkzeugkasten 14800-12 2005:02-SWK 698,00
 komplett im DIN 14880-4-LM Leichtmetallkasten untergebracht. Kasten mit Alu-Einteilung sowie der Aufschrift „Sperrwerkzeugkasten“. Inhalt:
 1 St. Bithalter mit Quergriff 1/4D
 1 Satz. Bits, 10 tlg.
 1 St. Schraubendrehereinsatz (Bit) 1/4D TX-20
 30 St. Zugschrauben, verschiedene Größen
 1 St. Einspannvorrichtung für Zugschrauben
 1 Fl. Schneid- und Gleitöl
 1 St. Original-Zugglocke
 1 St. Kernziehplatte für Profizylinder
 1 St. Proxon-Speeder-Ratsche SW 17 x 19
 1 St. Metallprofilzylinderschließer
 1 St. Reserveschloss 40/50
 1 St. Beschlagheber
 1 St. Türfallenspachtel
 1 Satz Türfallmesser 8, 9 und 10 mm
 1 Satz Fallendraht für Türen mit Doppelfalz
 1 Satz Türfallen-Spiralöffner
 1 St. Kipp-Fensteröffner
 Maße (LxBxH) 400 x 300 x 150 mm
 Gewicht ca. 9,40 kg



700 475

700 475 Verbrauchsmaterialkasten DIN 14800-14:2005-02-VMK 275,00
 komplett im DIN 14880-4-LM Leichtmetallkasten untergebracht. Kasten mit der Aufschrift „Verbrauchsmaterial“. Inhalt:
 Bindedraht 2 mm ø, Länge 50 m
 Paket Nägel, 40 mm (50 Stück)
 Paket Nägel, 80 mm (50 Stück)
 Paket Nägel, 120 mm (50 Stück)
 Paket Leichtbauplattennägel, 60 mm
 Gewebeklebeband 50 mm x 50 m (1 Rolle)
 Paket Kabelbinder 360 mm (100 Stück)
 Dichtungsband aus PTFE, Rolle mit 12 m
 Dichtungspfropfen 300 mm, Ø 60/10 mm
 WD40 Schneid- und Gleitöl
 Paket Putzlappen
 Maße (LxBxT) 400 x 300 x 150 mm
 Gewicht ca. 9,30 kg



700 480

700 480 Umweltschadenkasten DIN 14800-15:2005-02-USK 435,00
 komplett im DIN 14880-1-LM Leichtmetallkasten untergebracht. Kasten mit Alu-Einteilung sowie der Aufschrift „Umweltschaden“. Inhalt:
 Ölbindetücher (50 Stück)
 Schachtabdeckung 750 x 750 mm
 Gittergewebeplane mit Ösen, 4 x 6 m
 Befestigungsseil
 Rolle Müllbeutel
 Chemikalienschutzanzug (2 Stück)
 Maße (LxBxH) 600 x 400 x 220 mm
 Gewicht ca. 14,00 kg

- 711 293 Verkehrsunfallkasten DIN 14800-13 VUK** **581,00**
 untergebracht im Kasten DIN 14880-1-LM, mit Einteilung durch 1x Quer- und 1x Längssteg mit Beschriftung und Inhalt:
 je 4 Paar Einmalhandschuhe DIN 455-1/-2 mittlere und große Größe
 1 Rettungsdecke 2.100 x 1.600 mm metallisierte PE- Folie
 1 Schutzbrille EN 166
 2 Folien, transparent 1.000 x 1.500 mm
 1 Doppelmaulschlüssel DIN 3110 SW 10 x 11, dito 12 x 13
 1 Gurtmesser
 1 Federkürner
 1 Messer mit Wellenschliff
 1 Montiereisen
 1 Tacksheber
 1 Glassäge
 1 Rolle Gewebeklebeband, 50 mm breit
 1 St. Wachskreide mit Halter
 6 Keile sägerau, 400 x 100 x 80 mm
 1 Seitenschneider 200 mm
 Maße [BxHxT] 600 x 220 x 400 mm
 Gewicht ca. 15 kg.



711 293

- 958 000 Beladungssatz GROBREINIGUNG DIN 14800-L1** **165,00**
 nach DIN 14800 Teil 18 Beiblatt 18, Zusatzbeladungssatz L1 für Löschfahrzeuge, komplett mit:
 1 Seifenspender 500 ml Flüssigseife
 500 ml Handdesinfektionsmittel
 1 Paket Papiertaschentücher 25 x 23 cm, 5.000 Blatt mit Beutel zur Lagerung
 1 B-Blindkupplung mit Wasserhahn
 1 Waschbürste mit Schlauchanschluss zum Wasserhahn
 Lieferung im Karton



958 000

- 958 100 Beladungssatz DEKONTAMINATION** **264,00**
 DIN 14800-L2 nach DIN 14800 Teil 18 Beiblatt 18, Zusatzbeladungssatz L2 für Löschfahrzeuge, bestehend aus: 1 BS GROBREINIGUNG Beladungssatz DIN 14800-L1 (Art. 958 000) und dazu ergänzend aus:
 1 Transportbehälter Stapeltransportkasten grau 600 x 400 x 320 mm
 1 Flächendesinfektionsmittel ca. 1.000 ml
 1 Beutel zur Herstellung von ca. 8 l Desinfektionslösung
 1 Rolle mit verschließbaren Abfallbeuteln
 1 VE Einmaltücher zur Wischdesinfektion, min. 50 Stück
 1 Eimer 10 l. Fassungsvermögen
 1 Waschbürste mit Stiel (ohne Wasseranschluss)
 2 Paar Säureschutzhandschuhe
 2 Vollschutzbrillen antibeschlag

Alle Inhalte auch einzeln ohne Kiste auf Anfrage lieferbar.



958 100



700 925



700 929



700 965

- 700 925 ZIEH-FIX-Einsatzkoffer** **350,00**
 bestehend aus Zieh-Fix-Einzelgerät, 1 Kernziehplatte für Profilzylinder 14,7 mm ø, 1 Kernziehplatte für Rundzylinder 16,8 mm, Trenn- und Gleitspray 100 ml, Graphit-Gleitmittel für Zugschrauben, T-Schlüssel (Nuss, SW 17, kurz), Bit-Halter für Bits 1/4", Bit-Satz 1/4", Spitzzange, Universal-Profilzylinder-Schließer, je 50 Zugschrauben „Spezial“, „Extra“ und „Super“, CD-ROM Zieh-Fix-Ziehgeräte im Kunststoffkoffer, Maße (BxTxH) 400 x 340 x 90 mm.
- 700 929 ZIEH-FIX-PREMIUM-Einsatzkoffer** **530,00**
 mit Ziehgerät und Knackrohr, bestehend aus „Zieh-Fix-Premium“, 5 Schutzmanschetten, 1 Trenn- und Gleitspray 100 ml, 1 Bit-Halter mit Quergriff für Bits 1/4", 1 Bit-Satz 1/4", Graphit-Gleitmittel für Zugschrauben, 1 Spitzzange, 1 Universal-Profilzylinder-Schließer, je 50 Stück Zugschrauben „Spezial“, „Extra“ und „Super“, CD-ROM Zieh-Fix Ziehgeräte im Einsatzkoffer, Gewicht ca. 4,30 kg.
- 700 938 ZIEH-FIX-Türaufsperrwerkzeug „GLOCKE“** **310,00**
 bestehend aus Zugvorrichtung „Glocke“, 2 Kernziehplatten für Rund- und Profilzylinder, WD-40 Schneidöl 200 ml, Graphit-Gleitmittel für Zugschrauben, Bit-Halter mit Quergriff, Bit-Satz in Box 10-teilig, 3 Torx-Bits TX-20 für Zugschrauben, Spitzzange, Metall-Profilzylinderschließer, Proxxon-Speeder Ratsche SW 17 x 19, je 50 Zugschrauben „Spezial“, „Extra“ und „Super“ und Bedienungsanleitung im Kunststoff-Koffer, Maße (BxTxH) 380 x 290 x 100 mm, Gewicht ca. 3,30 kg.
- 700 965 ZIEH-FIX Öffnungssystem „112“** **2.930,00**
 Lieferumfang: 1 St. Rocko-Vario-Verlängerung
 1 St. Bit-Halter mit Quergriff für Bits 1/4ø
 1 St. ZIEH-FIX®
 1 St. ZIEH-FIX® Glocke
 1 St. Ratsche Proxxon-Speeder, SW 17/19
 1 St. Trenn- und Gleitspray, 100 ml
 1 St. Multifunktionsschlüssel
 1 St. Metallprofilzylinderschließer o. Vierkantdorn
 1 St. T-Schlüssel (Nuss) SW 17 kurz
 1 St. Spitzzange, gerade
 1 St. Schraubendreher 1,2 mm x 8 mm x 150 mm
 1 St. Türfallenöffnungsspachtel
 1 St. Power Cracker ØMaster ProfessionalØ
 1 St. Türfallenöffnungsnadelset
 1 St. ZIEH-FIX® Türfallen-Beschlagheber
 1 St. ZIEH-FIX® Türfallen-Vierkant, 8 mm für 72er Entfernung
 1 St. ZIEH-FIX® Türfallen-Vierkant, 9 mm für FH-Türen
 2 St. ZIEH-FIX® Türfallen-Vierkant, 10 mm für 92er Entfernung
 1 St. Türfallenöffnungskartenset
 50 St. ZIEH-FIX® Zugschraube „Extra“, ø 4,2 mm
 50 St. ZIEH-FIX® Zugschraube „Super“ ø 4,8 mm
 50 St. ZIEH-FIX® Zugschraube „Spezial“, ø 5,5 mm
 1 St. Bit-Satz 1/4", 9 Bits mit Schnellwechselhalter
 2 St. Torx-Bit TX20
 1 St. Geradschleifer MAKITA, Mod. 906, 220 Volt
 2 St. Hartmetall Fräser ø 6,0 mm, 60 mm Länge
 1 St. Aluminium Fräser ø 6,0 mm, 50 mm Länge, HSS
 1 St. Sperrhakensatz K 1-12 für Einsteck-Chubb-Schlösser
 1 St. Sperrhakensatz O 1-15 für Buntbart- und Besatzungskastenschlösser
 1 St. Extraktor Set „2000“
 1 St. Drehspannwerkzeug
 1 St. Schließrotorbeschleuniger „Flipper“
 1 St. Kipp-Fensteröffner, komplett
 1 St. ZIEH-FIX® Elektro-Pick inkl. Ladegerät
 1 St. ZIEH-FIX® Elektro-Pick Spannwerkzeug-Set
 1 St. ZIEH-FIX® Pick-Needle Set Novum
 1 St. Video auf CD-ROM ZIEH-FIX® Elektro-Pick
 1 St. Video auf CD-ROM ZIEH-FIX® Ziehgeräte
 Maße 535 x 400 x 200 mm
 Gewicht 24 kg

700 966 Zieh-Fix® Öffnungssystem „112-Akku“ 3.230,00

Lieferumfang:
 1 St. Rocko-Vario-Verlängerung
 1 St. Bit-Halter mit Quergriff für Bits 1/4"
 1 St. ZIEH-FIX®
 1 St. ZIEH-FIX® Glocke
 1 St. Ratsche Proxxon-Speeder, SW 17/19
 1 St. Trenn- und Gleitspray, 100 ml
 1 St. Multifunktionsschlüssel
 1 St. Metallprofilzylinderschließer o. Vierkantdorn
 1 St. T-Schlüssel (Nuss) SW 17 kurz
 1 St. Spitzzange, gerade
 1 St. Schraubendreher 1,2 mm x 8 mm x 150 mm
 1 St. Türfallenöffnungsspachtel
 1 St. Power Cracker DMaster Professional®
 1 St. Türfallenöffnungsnadelset
 1 St. ZIEH-FIX® Türfallen-Beschlagheber
 1 St. ZIEH-FIX® Türfallen-Vierkant, 8 mm für 72er Entfernung
 1 St. ZIEH-FIX® Türfallen-Vierkant, 9 mm für FH-Türen
 2 St. ZIEH-FIX® Türfallen-Vierkant, 10 mm für 92er Entfernung
 1 St. Türfallenöffnungskartenset
 100 St. ZIEH-FIX® Zugschraube „Extra“, ø 4,2 mm
 100 St. ZIEH-FIX® Zugschraube „Super“, ø 4,8 mm
 100 St. ZIEH-FIX® Zugschraube „Spezial“, ø 5,5 mm
 1 St. Bit-Satz 1/4“, 9 Bits mit Schnellwechselhalter
 2 St. Torx-Bit TX20
 1 St. Einschraubhilfe, 1/4“, mit Torx-Bit T-20
 1 St. Akku-Gradschleifer, Makita, Mod. BGD800RFE, 18 Volt
 2 St. Hartmetall Fräser ø 6,0 mm, 60 mm Länge
 1 St. Aluminium Fräser ø 6,0 mm, 50 mm Länge, HSS
 1 St. Sperrhakensatz K 1-12 für Einsteck-Chubb-Schlösser
 1 St. Sperrhakensatz O 1-15 für Buntbart- und Besatzungskastenschlösser
 1 St. Extraktor Set „2000“
 1 St. Drehspannwerkzeug
 1 St. Schließrotorbeschleuniger „Flipper“
 1 St. Kipp-Fensteröffner, komplett
 1 St. ZIEH-FIX® Elektro-Pick inkl. Ladegerät
 1 St. ZIEH-FIX® Elektro-Pick Spannwerkzeug-Set
 1 St. ZIEH-FIX® Pick-Needle Set Novum
 1 St. Video auf CD-ROM ZIEH-FIX® Elektro-Pick
 1 St. Video auf CD-ROM ZIEH-FIX® Ziehgeräte
 Maße (LxBxH) 535 x 400 x 200 mm
 Gewicht 28 kg



700 966

700 946 Einspannvorrichtung für ZIEH-FIX Zugschrauben 31,00

inkl. Torx-Bit T20, Hilfsmittel zum sicheren Eindrehen von Zugschrauben, kann mit Bithalter oder einem Bohrschrauber verwendet werden. Auswechselbarer 1/4"-Bit, passend für alle Zugschrauben, Gewicht ca. 75 g.

700 927 ZIEH-FIX Zugschraube „SPEZIAL“ 12,50

5,5 mm, rot, Packung à 10 Stück

700 928 ZIEH-FIX Zugschraube „EXTRA“ 10,00

4,2 mm, gelb, Packung à 10 Stück

700 932 ZIEH-FIX Zugschraube „SUPER“ 10,00

4,8 mm, grün, Packung à 10 Stück

700 948 ZIEH-FIX Zugschraube „Pitbull“ M6 22,00

dunkelblau, Packung à 10 Stück

700 949 Stützscheiben für ZIEH-FIX Zugschrauben 12,00

Stützscheiben dienen den original ZIEH-FIX Zugschrauben als Unterlegscheiben, verbessern die Kraftverteilung während des Ziehvorgangs und erhöhen die Standzeit des Werkzeuges. Gewicht ca. 40 g. Verpackungseinheit 5 Stück.

700 947 Kipp-Fenster-Öffner 120,00

komplett für Sperrwerkzeugsatz DIN 14800-SWK, Gewicht ca. 160 g.

700 975 Set Türfallengleiter TFG 5-teilig 95,00

zur Betätigung der Schlossfalle bei zugefallenen Türen, Set mit je 1 Stück Schenkellänge 15, 20, 25, 30 und 35 mm für die verschiedenen Türzargen.



709 800

709 800 TOOL-CO Einsatzkoffer Türöffnung „Fräsen“ 3.720,00
 im Guardian Case in rot, bestückt mit umfassendem Werkzeugsatz für die Türöffnung. MAKITA 18 V Li-Ion Akku-Bohrschrauber mit Spezial-Schraubenaufnahme, MAKITA 18 V Li-Ion-Akku-Geradschleifer, Profilzylinder-Ziehgerät, Beschlagheber aus hochfestem Aluminium sowie die gängigsten für die Türöffnung und das Fräsen von Profilzylindern benötigten Werkzeuge und Hilfsmittel. Alle Werkzeuge und Verbrauchsmaterialien sind übersichtlich auf zwei Etagen in Schaumeinlage gepackt mit einer bebilderten und laminierten Checkliste/Gebrauchsanweisung. Maße (LxBxH) 600 x 400 x 200 mm mit Tragegurt, Gewicht 19,50 kg.



709 801

709 801 TOOL-CO Einsatzkoffer Türöffnung „Fräsen/Ziehen“ 4.099,00
 im Guardian Case in rot, bestückt mit umfassendem Werkzeugsatz für die Türöffnung. 18 V Li-Ion Akku-Bohrschrauber mit Spezial-Schraubenaufnahme, 18 V Li-Ion-Akku-Geradschleifer, Profilzylinder-Ziehgerät, Beschlagheber aus hochfestem Aluminium sowie die gängigsten für die Türöffnung und das Fräsen von Profilzylindern benötigten Werkzeuge und Hilfsmittel. Alle Werkzeuge und Verbrauchsmaterialien sind übersichtlich auf zwei Etagen in Schaumeinlage gepackt mit einer bebilderten und laminierten Checkliste/Gebrauchsanweisung. Maße (LxBxH) 600 x 400 x 200 mm mit Tragegurt, Gewicht 19,50 kg.



709 803

709 803 TOOL-CO Einsatzkoffer Elektromaschinen „Akku“ 2.451,00
 im Guardian-Case in gelb, bestückt mit 18 V Li-Ion Akku-Winkelschleifer, 125 mm und 18 V Li-Ion Akku-Reciprosäge, inklusive Diamant- und Trennscheiben, Säbelsägeblättern und Schutzbrille. Diese Komponenten bieten auch einen optimalen Einsatz bei Verkehrsunfällen. Alle Werkzeuge und das Zubehör sind übersichtlich auf zwei Etagen in Schaumeinlage gepackt mit bebildeter und laminierte Checkliste. Maße (LxBxH) 600 x 400 x 200 mm mit Tragegurt, Gewicht 13,50 kg.



709 805

709 805 TOOL-CO Einsatzkoffer Handwerkzeug 2.050,00
 im Guardian Case in blau, bestückt mit umfangreichem Handwerkzeugsortiment. Alle Werkzeuge und Verbrauchsmaterialien sind übersichtlich auf zwei Etagen in Schaumeinlage gepackt mit einer bebilderten und laminierten Checkliste. Maße (LxBxH) 600 x 400 x 200 mm mit Tragegurt, Gewicht 17,80 kg.

709 820 TOOL-CO Einsatzkoffer Türöffnung „Fräsen“ 2350,00
 im Outdoor Case. Speziell auf das zerstörende Öffnen von Türen zugeschnittener Einsatzkoffer. Neben dem leistungsstarken 18 V li-Ion Akku-Geradeschleifer finden in diesem stabilen Outdoor-Koffer alle zum Fräsen von Profil-Schließzylindern benötigten Werkzeuge sowie die gängigsten Hilfsmittel zur Türöffnung Platz. Die handlichen Maße und die umfangreiche Ausstattung machen diesen Koffer zu einem unentbehrlichen Helfer an jeder Einsatzstelle. Mit einer bebilderten und laminierten Checkliste/Gebrauchsanleitung. Maße (LxBxH) 430 x 330 x 180 mm mit Tragegurt, Gewicht 9,70 kg.



709 820

709 821 TOOL-CO Einsatzkoffer Türöffnung „Ziehen“ 1803,00
 im Outdoor Case. Als Ergänzung zu unserem Einsatzkoffer Fräsen 4501-03FC konzentriert sich dieser Einsatzkoffer auf das Ziehen von Profil-Schließzylindern und Zylinderkernen. Die Ausstattung beinhaltet einen 18 V Li-Ion Akku-Bohrschrauber, eine Ziehglocke aus hochfestem Aluminium und einen umfassenden Hand- und Spezialwerkzeugsatz, übersichtlich und kompakt im Outdoor-Koffer untergebracht mit bebildeter und laminierte Checkliste und Gebrauchsanweisung. Maße (LxBxH) 430 x 330 x 180 mm mit Tragegurt, Gewicht 9,30 kg.



709 821

709 823 TOOL-CO Einsatzkoffer Hydraulische Türöffnung 2480,00
 im Outdoor Case. Überall Dort wo herkömmliche Methoden an ihre Grenze stoßen kommt unser hydraulischer Türöffner zum Einsatz. Mit seinem speziellen Druckzylinder von 10 Tonnen und der handlichen Hydraulikpumpe mit 700 bar Arbeitsdruck kann er schnell und universell eingesetzt werden. Die einzelnen Komponenten werden nach unseren speziellen Vorgaben aus den hochwertigsten Materialien gefertigt. Die Lieferung erfolgt in einem robusten Outdoorkoffer mit PE-Schaumeinlage und stabilem Tragegurt mit einer bebilderten und laminierten Checkliste. Maße (LxBxH) 430 x 330 x 180 mm mit Tragegurt, Gewicht 17,80 kg.

709 897 TOOL-CO Monoshock Ramme 435,00
 Die flexiblen Griffe sind besonders schockabsorbierend und gewährleisten somit ein sehr komfortables Bedienen der Ramme. Länge ca. 80 cm, Gewicht ca. 14,50 kg.



709 823



709 897



700 505



700 670



700 850



700 221



700 225

- | | | |
|----------------|---|--------------|
| 700 500 | Werkzeugkasten aus Stahlblech, 3-teilig lackiert, Maße (LxBxH) 430 x 200 x 160 mm, Gewicht ca. 2,70 kg. | 18,00 |
| 700 505 | Werkzeugkasten aus Stahlblech, 5-teilig lackiert, Maße (LxBxH) 430x200x210 mm. Gewicht ca. 3,70 kg. | 20,00 |
| 700 670 | Blechscherer ca. 250 mm lang DIN 6438 tauchisoliert, rechtsschneidend, Gewicht 450 g. | 19,00 |
| 700 200 | Satz Schlitzschraubendreher 4,5/5,5/6,5/8/10/12 mm Schneidenbreite DIN 5265 Reihe D, mit Schneiden nach DIN 5264 Form A. | 48,00 |
| 700 205 | Satz Kreuzschraubendreher 4,5/5,5/6,5/8/10/12 mm Schneidenbreite DIN 5265 Reihe B, mit Schneiden nach DIN 5264 Form A. | 48,40 |
| 700 850 | Werkzeugsatz für Löschfahrzeuge 6-teilig im Karton Lieferumfang: Fäustel 2 kg Schlosserhammer 500 g Flachmeißel 300 mm Schlitzschraubendreher 0,8 x 4 mm Schlitzschraubendreher 1,6 x 10 mm Kombizange 180 mm | 30,00 |
| 700 855 | Satz Schlüssel für Sperrpfosten, Aufzüge und Schaltschränke bestehend aus je 1 Stück: Satz Schlüssel für Sperrpfosten, Aufzüge und Schaltschränke, bestehend aus je 1 Stück: 205 727 Dreikantschlüssel M12 für Sperrpfosten, 205 724 Dreikantschlüssel M5 für Aufzüge 700 854 Schaltschranckschlüssel mit Adapter und Bit 700 866 Neubautenschlüssel 3678, 160 mm lang. Gewicht ca. 0,40 kg. | 53,00 |
| 701 345 | Rolle Packband / Klebeband Länge 30 m Breite 50 mm mit Textileinlage. | 8,00 |
| 700 201 | Schraubendreher-Satz mit Mehrkomponenten-Griff Schlitz/PH/PZ, 10-teilig Runde Klinge, Chrom-Vanadium-Molybdän-Stahl, Glanz verchromt, Schwarze Spitze, Mehrkomponenten-Griff, Abrollschutz Kopfprägung mit Antriebssymbol und Größe. Inhalt: Für Schlitz-Schrauben 3,0/4,0/4,5/4/5/6,5 mm Für Kreuzschlitz-Schrauben PH 1, 2x PH 2 Für Kreuzschlitz-Schrauben PZ 1, PZ 2 Gewicht ca. 700 g | 25,00 |
| 700 221 | Steckschlüsselsatz, 3/8" 15-teilig im Stahlblechkasten, mit den wichtigsten Einsätzen und Betätigungswerkzeugen. Alle Teile mattverchromt aus Chrom-Vanadium-Stahl 31 CrV 3. Lieferumfang: Sechskanteinsätze mit Flankenantrieb 8/10/12/13/14/15/17/19/21/22/24 mm Hebelumschaltknarre Verlängerung 75 mm Verlängerung 125 mm Kardangelen Gewicht ca. 1,60 kg | 83,00 |
| 700 225 | Steckschlüsselsatz 1/2", zwölfkant, 25-teilig mit den wichtigsten Einsätzen und Betätigungswerkzeugen. Lieferumfang: Hebelumschaltknarre Schiebegriff 2 Verlängerungen Kardangelen Kurbel Steckschlüsseleinsätze SW 10/11/12/13/14/15/16/17/18/19/21/22/23/24/26/27/28/30/32, Gewicht ca. 6,00 kg | 83,00 |

- 700 713 Seitenschneider** 23,50
200 mm nach VDE isoliert bis 1000 Volt, Gewicht 340 g.
- 700 866 Neubauten-Schlüssel Modell 3678 LANG** 15,00
für Profilzylinderschlösser (Dm 17 mm), mit Innenvierkanteinsatz 6, 7 und 8 mm und Kapselheber
- 205 727 Dreikantschlüssel für Absperrpfosten DIN 3223** 6,70
(Pollerschlüssel) mit Knebel. Länge ca. 240 mm, Gewicht ca. 0,20 kg.
- 205 729 Feuerwehr-Universalschlüssel (Pollerschlüssel)** 14,00
für Absperrpfosten nach DIN 3222 und Schranken, aus Temperguss 300 mm lang, Gewicht ca. 0,40 kg.
- 700 951 Multifunktionsschlüssel MFS** 19,00
geeignet zum Öffnen, Schließen, Messen, Prüfen und Montieren, Merkmale: Außenvierkant 6-10 mm, Innendreikant 8 und 9 mm, Innenvierkant 5, 7 und 8 mm, für Kreuzschlitz- und Schlitzschrauben, magnetische Bit- und Adapteraufnahme, Mitnehmer für Schlösser mit PZ-Lochung, Schaltschrankschließung, Daimler-Benz-Schließung, Heizungsentlüftungsschließung, Maßskala zum Messen benötigter Profilzylinderlängen, Abmessung 122 x 64 mm, ca. 150 g.
- 205 724 Dreikantschlüssel M 5 für Aufzüge DIN 22417** 3,00
mit Knebel (Notentriegelungsschlüssel), Maße 100 x 63 mm, Eintauchtiefe max. 75 mm, Gewicht 46 g.
- 700 027 Tacksheber (Klammernheber)** 6,50
ideales Werkzeug zum Ausheben von Nägeln und Klammern, um z. B. die Seitenverkleidung eines Fahrzeugs zu entfernen, Gasgeneratoren von Airbags oder auch Verstärkungen lokalisieren zu können. Maße: ca. 220 x 30 mm, ca. 0,10 kg.
- 700 241 Doppelmaulschlüsselsatz DIN 3110** 44,00
Chrom-Vanadium, 12-teilig; 6x7/8x9/10x11/12x13/14x15/16x17/18x19/20x22/21x23/24x27/25x28/30x32 mm, Lieferung mit Kunststoffhalter, Gewicht ca. 2,20 kg.
- 700 261 Doppelringschlüsselsatz DIN 838** 72,00
Chrom-Vanadium, 12-teilig, 6x7/8x9/10x11/12x13/14x15/16x17/18x19/20x22/21x23/24x27/25x28/30x32 mm, Lieferung mit Kunststoffhalter, Gewicht ca. 3,40 kg.
- 700 275 Maulringschlüsselsatz DIN 3113 A** 150,00
Chrom-Vanadium, 21-teilig, 6 - 32 mm, Gewicht ca. 4,70 kg.

Weitere Werkzeuge auf Anfrage erhältlich.



700 713



205 729



700 951



700 261



700 275



| | | |
|----------------|---|---------------|
| 700 635 | Vorschlaghammer DIN 1042. 3 kg, mit Stiel | 22,00 |
| 700 639 | Vorschlaghammer DIN 1042 5 kg, mit Stiel | 24,00 |
| 700 640 | Vorschlaghammer DIN 1042. 6 kg, mit Stiel | 28,00 |
| 700 641 | Vorschlaghammer 5 kg mit Glasfaserstiel 920 mm Gewicht 5,80 kg. | 80,00 |
| 700 645 | Latthammer DIN 7239, 600 g mit Nagelhalter, Stahlrohrstiel mit Kunststoffgriff, schwarz lackiert. | 10,00 |
| 700 660 | Klauenbeil 800 g mit Nagelklaue und Eschenstiel nach BW-TL 5110-04. | 35,00 |
| 700 665 | Handbeil DIN 5131. 600 g mit Stiel | 7,50 |
| 700 680 | Holzaxt DIN 7294 B2 SB 2 kg mit Eschenstiel 90 cm lang. rheinische Form. ca. 2,90 kg. | 20,00 |
| 700 685 | Holzspaltkeil aus Stahl 2,50 kg schwer, 250 mm lang mit Rille. | 15,00 |
| 700 686 | Fäll- und Spaltkeil aus Aluminium ca. 250 mm lang, Gewicht 800 g | 30,00 |
| 700 687 | Fäll- und Schnittkeil aus schlagfestem Kunststoff, ca. 25 cm lang. | 15,00 |
| 700 690 | Kaltschrotmeißel 1,5 kg mit Eschenstiel 90 cm lang. | 40,00 |
| 700 695 | Spalthammer 3 kg mit poliertem Eschenstiel 2-fach sicherheitsverkeilt. Stiellänge ca. 900 mm. ca. 3.80 kg. | 26,50 |
| 700 698 | Spalthammer mit Glasfaserstiel Stiellänge ca. 900 mm, extrem sichere Verbindung von Kopf und Stiel, Gewicht ca. 4,00 kg. | 62,00 |
| 460 064 | PARATECH TopCut Fire Axe mit robustem Stiel aus belastbarem Fiberglas, Axtkopf mit Aufnahme für ein Hooligan-Tool, gehärteter Stahl für lange Lebensdauer, höhere Schlagwirkung bei weniger Kraftaufwand, spezielle Schneiden-Geometrie, Gewicht ca. 4,40 kg. | 194,00 |
| 702 310 | Stichsäge DIN 7258 B 350 mm lang, mit Holzheft, ca. 0,16 kg. | 9,00 |
| 702 315 | Handsäge DIN 7244 B 400/600 mm lang (Fuchsschwanz) | 10,00 |
| 702 323 | Bügelsäge (Baumsäge) 450 mm Bügel aus Oval-Stahlrohr, patentierter Sicherheits-Spannhebel, Sägeblatt mit feiner Hobelzahnung. | 10,00 |
| 702 320 | Bügelsäge mit Sägeblatt 760 mm Stahlbügel mit Sägeblattspanner, ca. 0,85 kg. | 12,00 |
| 702 321 | Bügelsäge mit Sägeblatt 900 mm Stahl- Bügel mit Sägeblattspanner, ca. 1,20 kg | 14,00 |
| 702 325 | Ersatzsägeblatt für Bügelsäge Art. 702 320 760 mm Hobelzahn | 3,00 |
| 702 330 | Bügelsäge (Eisensäge) 300 mm mit Metallsägeblatt ,ca. 0,85 kg. | 7,80 |

- 700 727 Rettungsschere „Köln“** 21,00
als Alternative zu Rettungsmessern entwickelte Allzweckschere zum schnellen und sicheren Trennen von Seilen, Leinen, Gurten u.ä. mit einer Hand, Länge ca. 220 mm, Gewicht ca. 300 g.
- 700 870 Gurtmesser 15 cm lang** 17,50
leicht gebogene rostfreie Klinge mit Knauf an der Spitze, Kunststoffgriff, ca. 130 g.
- 700 871 Schutzhülle aus Spaltleder für Gurtmesser** 2,40
- 700 873 Gurtmesser 15 cm** 19,90
komplett mit Lederschutzhülle, rostfreie Klinge mit Knauf an der Spitze, Kunststoffgriff.
- 700 880 Kappmesser mit auswechselbarer Klinge** 23,50
700 881 Schutzhülle aus Spaltleder für Kappmesser 3,00
700 882 Ersatzklinge für Kappmesser 9,50
- 700 883 Kappmesser komplett mit Lederschutzhülle** 26,50
Messer mit auswechselbarer Klinge.
- 700 885 Gurtmesser „Ruck-Zuck“** 8,90
zum Durchtrennen von Sicherheitsgurten
- 700 890 Schutztasche für Rettungsmesser** 11,50
stabile Cordurahülle mit Gürtelschlaufe, Maße 160 x 45 x 35 mm.
- 700 888 Sicherheits-Nothammer (Lifehammer)** 12,50
zum Einschlagen der Scheibe nach Unfällen, mit integriertem Gurttrenner, mit Kfz- und Wandhalterung, Länge ca. 175 mm, Gewicht ca. 100 g.
- 700 724 Rettungsmesser RS-SPECIAL Economy** 26,00
zur Einhandbedienung, Klinge kann mittels des Daumenöffners bequem umgelegt werden, rostfreie feststellbare Klinge, superscharfer 1/2 Wellenschliff, stabile Gürtelklammer, mit Sicherheitsgurttrenner, Scheibenzertrümmerer, extrem belastbarer Alu-Griff, Farbe silber mit rote Gummi-Griffeinlage, Länge geschlossen 125 mm, Länge offen 210 mm, Gewicht 170 g.
- Feuerwehrmesser PRT-II Glasmaster**
Einhandbedienung (auch mit Handschuhen), rostfreie, feststellbare Klinge, superscharfer 1/2-Wellenschliff, stabile Gürtelklammer, Sicherheitsgurttrenner, Scheibenzertrümmerer, extrem belastbarer Aluminiumgriff, Länge offen/geschlossen 206/122 mm.
- 700 750 Feuerwehrmesser PRT-I Glasmaster** 69,00
Farbe silber, Gewicht 160 g
- 700 751 Feuerwehrmesser PRT-II Glasmaster** 69,00
Farbe rot, Gewicht 180 g
- 700 752 Feuerwehrmesser PRT-XI Glasmaster** 69,00
Farbe rot, Gewicht 180 g.
- 704 299 Federkörner** 21,00
zum Zertrümmern von Sicherheits-Glasscheiben an Kraftfahrzeugen, mit Federzug, 130 mm lang, ø 16 mm.
- 704 300 Automatik-Federkörner** 18,00
zum Zertrümmern von Sicherheits-Glasscheiben an Kraftfahrzeugen, 130 mm lang, ø 16 mm.





700 790

700 790 PROFI fire Atemschutz-Holstertasche 51,00
bestückt mit: 1 Bandschlinge 1,5 m (Art. 830 924) 1 HMS-Karabiner G2 Screw (Art. 461 056), 1 Set Holzkeile 2 Stück (Art. 700 775), 1 Kennzeichnungsstift MARKER PEN ROT (Art. 700 778) alternativ: dto. GELB (Art. 700 779). Weiteres Innenfach zur Bestückung mit Rettungsschere (z. B. Modell SHARK Art. 700 725), Messer o.ä. verfügbar, Holster aus hochabriebfestem, widerstandsfähigem Gewebe schwarz-blau mit Reflexstreifen gelb-silber-gelb 5 cm breit, 2 Halteschnüre ca. 40 cm mit Karabiner sichern den Verlust der Bestückung, Rückseite mit Vario-Doppel-Klettverschluss, Maße (HxBxT) 150 x 125 x 60 mm, Material 370G TEC Fire Retardant.



700 791

700 791 RESPI XL Atemschutzmasken-Tasche 72,00
gepolstertes Großraum-Holster zur Aufnahme eine großen Atemschutzvollmaske wie FPS 7000, Ultra Elite u.ä., Maße (HxBxT) 260 x 240 x 200 mm (außen), 240 x 210 x 180 mm (innen), Material 370G TEC Fire Retardant.



700 792

700 792 MASK Großraumholster 28,00
zur Aufnahme einer Brandfluchthaube, universell nutzbar dank abnehmbarem, stufenlos verstellbarem Trageriemen und Vario-Doppelschlaufen, Maße (HxBxT) 200 x 150 x 90 mm, Material 370G TEC Fire Retardant.



461 045

461 045 KOMBI Leinenbeutel 65,00
Reißverschluss-Bodenfach für Holzkeile, Kennzeichnungsbänder, Rettungsschlinge, HMS-Karabiner etc. Auslaufsicheres Fach für eine 30 m Feuerwehrleine, außen liegende Fixierschlaufen zur Befestigung des Mask Holsters zur Unterbringung einer Brandfluchthaube. Klassisch über dem PÄGerät oder als Hüfttasche vorne am Bauch bzw. seitlich zu tragen. Inklusive stufenlos verstellbarem Dual-Trageriemen. Länge 48 cm, ø 14 cm, Material 370G TEC Fire Retardant.



700 794

700 794 RESPI Atemschutzmasken-Tasche 63,00
Gepolstertes Großraum-Holster zur Aufnahme einer Atemschutzvollmaske, Maße (HxBxT) 260 x 190 x 170 mm (außen), 240 x 160 x 150 mm (innen), Material 370G TEC Fire Retardant.



700 795

700 795 PROFI Atemschutz-Holstertasche leer 22,00
3 Innenfächer für Rettungsmesser, Bandschlinge, Karabinerhaken, Kennzeichnungsstift bzw. Wachskreide u.ä., außen 2 Elastik-Schlaufen für 2 Holzkeile (nicht im Lieferumfang), Holster aus hochabriebfestem, widerstandsfähigem Gewebe schwarz-blau mit Reflexstreifen gelb-silber-gelb 5 cm breit, 2 Halteschnüre ca. 40 cm mit Karabiner sichern den Verlust der Bestückung, Rückseite mit Vario-Doppel-Klettverschluss, Maße (HxBxT) 150 x 125 x 60 mm, Material 370G TEC Fire Retardant.



700 796

700 796 EXTENSION Atemschutz-Holstertascher 15,00
Kompaktes Holster mit 2 Innentaschen zur Aufnahme von Rettungsmesser und/oder Rettungsschlinge bzw. sonstigem Zubehör, 2 außenliegende Schlaufen für Holzkeile, Holster mit Klettschlaufen-System zur Befestigung am Schulter- oder Hüftgurt des Atemschutzgerätes, dunkelblau, abriebfestes, PU-beschichtetes Material, Maße (HxBxT) 150 x 100 x 40 mm (Bestückung nicht im Lieferumfang), Material 370G TEC Fire Retardant.



700 797

700 797 MICRO Atemschutz-Holstertasche 19,00
Schlanke Form zur Aufnahme einer Rettungsschere und/oder einer Rettungsschlinge, 2 Halteschnüre 40 cm mit Karabinerhaken sichern die Bestückung, 2 außenliegende Schlaufen für Holzkeile, Holster mit Klettschlaufen-System zur Befestigung am Schulter- oder Hüftgurt des Atemschutzgerätes oder am KOMBI-Leinenbeutel Art. 700 793, Beschriftungsfeld auf Deckelinnenseite, dunkelblau, Gewicht 80 g, Maße (HxBxT) 190 x 90 x 30 mm (Bestückung nicht im Lieferumfang), Material 370G TEC Fire Retardant.

700 798 MASTER Atemschutz-Holstertasche 27,00
 extra groß, mit großem Innenfach 150 x 140 x 30 mm zur Aufnahme von Rettungsschlinge und Karabinerhaken, 2 mittlere Innenfächer 150 x 70 x 30 mm für Markierungsstifte, Rettungsscheren oder -messer, Taschenlampen, weiteren Holzkeilen usw., 4 außenliegende Schlaufen für Holzkeile, 2 Halteschnüre 40 cm mit Karabinerhaken sichern den Verlust der Bestückung. Mit Reflexstreifen gelb-silber-gelb 5 cm breit. Rückseite mit Vario-Doppel-Klettverschluss. Beschriftungsfeld im Deckel, Gewicht ca. 155 g, Maße (HxBxT) 160 x 140 x 60 mm (Bestückung nicht im Lieferumfang), Material 370G TEC Fire Retardant.

700 799 HYBRID Geräte-Holstertasche 26,00
 universell bestückbar mit Handsprechfunk-Geräten oder Kopfleuchten, variable Trageweise am Schultertragegurt des PA oder an Gürtel oder Koppel, Elastiksicherung mit Druckknopf zur Gerätesicherung, 2 außenliegende Elastikschlaufen, aus hochabriebfestem, widerstandsfähigem Gewebe schwarz-blau mit Reflexstreifen gelb-silber-gelb 5 cm breit. Maße (HxBxT) ca. 195 x 90 x 55 mm (Bestückung nicht im Lieferumfang), Material 370G TEC Fire Retardant.

442 880 EQUIBAG Multifunktionstasche 45,00
 für Bekleidung und Ausrüstung, großes Hauptfach, getrenntes VARIO-Seitenfach für Stiefel o.ä. Fronttasche und Seitenfach, aus Polyester schwarz/rot/blau abgesetzt. Maße 42 x 41 x 30 cm, Volumen 50 l, Gewicht ca. 1,10 kg, mit Klettband für 1 wechselbaren Reflexstreifen. Im Lieferumfang: 1 Reflexstreifen gelb-silber-gelb. Optional: bedruckte Reflexstreifen (FEUERWEHR, JUGENDFEUERWEHR, RETTUNGSDIENST, TECHNISCHES HILFSWERK).

Zubehör
461 055 HMS-Karabiner CT Safe Lock nach EN 362 18,50
 birnenförmiger Alu-Karabiner mit 3-facher Sicherung des Schnappers nach FwDV 1, Bruchlast längs 23 kN, quer 8 kN, offen 9 kN, Schnapperöffnung 23 mm, Verschlussystem Catch-Free mit Schraubverschluss, Gewicht ca. 90 g.

461 056 HMS-Karabiner CT Screw nach EN 362 12,95
 birnenförmiger Alu-Karabiner, Bruchlast längs 23 kN, quer 10 kN, offen 9 kN, Schnapperöffnung 23 mm, Verschlussystem Catch-Free mit Schraubverschluss, Gewicht ca. 86 g.

700 723 Rettungsmesser „SNAP“ gelb-schwarz 29,90
 zur Einhand-Bedienung, rostfreie Stahlklinge 9 cm lang mit 3 cm Serrations-Wellenschliff, am Messergriff Glaszertrümmerer und integrierter Gurt-schneider mit Doppelklinge, Packlänge 13,5 cm., passend zu TOOL Rettungsmesser-Holster.

700 725 Rettungsschere „SHARK EVO“ orange 17,00
 Multicut-Einsatzschere aus rostfreiem Stahl für Allround-Einsätze, als Alternative zu Rettungsmessern entwickelt, zum schnellen, sicheren Trennen von Seilen, Leinen, Gurten, Drähten, Kabel u.ä. mit einer Hand, mit Öse für Halteschnur, Scheröffnung bis 27 mm, Länge ca. 190 mm.

700 775 Satz (2 Stück) Sicherheitskeile 3D RETRACTOR 4,50
 aus Buche mit gefasteten Kanten, Maße (LxHxB) 125 x 20 x 35 mm, durch unterschiedliche Winkeln lassen sich Höhen von 4 - 25 mm bzw. von 20 - 35 mm erreichen. Passend für Innenfächer und Elastikschlaufen aller Holster und Leinenbeutel Tee-uu.

700 776 Set (5 Stück) Türkennzeichnungsbänder CHECKER 11,00
 gelb/silber 300 mm lang, 12 mm breit mit durchlaufendem 8 mm breiten silbernen Reflexstreifen, mit Kordelstopper zur schnellen Befestigung. Lieferung als Set à 5 Bänder.

Markierungsstift MARKER PEN
 schreibt auf nahezu allen Oberflächen: Metall, Holz, Kunststoff, Beton, Gummi, Glas und Papier – egal ob es sich um nasse, ölige, rostige, glatte oder raue Oberflächen handelt.

700 778 MARKER PEN rot 5,90
700 779 MARKER PEN gelb 5,90





700 900



700 905



700 910



700 911



700 915



700 919



700 922



700 923



700 930



700 935

- 700 900 Blechaufreißer zum Aufreißen von Blechaufbauten** 94,00
einerseits gehärtete Stahlschneide, andererseits mit gehärteter Spitze, Rohrgriff mit rotem Kunststoff-Handschutz, Gewicht ca. 1,50 kg.
- 700 901 Nagelisen 600 mm lang, aus Stahl,** 10,00
Gewicht ca. 1,10 kg.
- 700 902 Nagelisen 800 mm lang, aus Stahl,** 12,00
Gewicht ca. 1,90 kg.
- 700 905 Brechstange DIN 14853** 25,00
700 mm lang, 30 mm ø, Schneide und Spitze gehärtet und geschliffen, schwarz lackiert, ca.3,50 kg.
- 700 907 Brechstange DIN 14853** 40,00
1.500 mm lang, ø 30 mm, Schneide und Spitze gehärtet und geschliffen, schwarz lackiert, Gewicht ca. 9,00 kg.
- 700 910 Halligan-Tool mit Hebelklaue** 210,00
Länge 762 mm, Gewicht 4,50 kg.
- 700 911 Halligan-Tool mit Metallschneidklaue** 210,00
Länge 762 mm, Gewicht 5,00 kg.
- 700 913 Halligan-Tool mit Hebelklaue** 230,00
Länge 914 mm, Gewicht 5,20 kg.
- 700 914 Halligan-Tool mit Metallschneidklaue** 230,00
Länge 914 mm, Gewicht 5,70 kg.
- 700 916 Halligan-Tool mit Hebelklaue** 250,00
Länge 1.066 mm, Gewicht 6,30 kg.
- 700 912 Halligan-Tool mit Metallschneidklaue** 250,00
Länge 1.067 mm , ca. 6,40 kg.
- 700 915 Brechwerkzeug TNT Tool** 272,00
Multifunktionswerkzeug einsetzbar als Axt, Vorschlaghammer, Meißel, Brechstange und Einreißhaken, aus gehärtetem Stahl mit NUPLA-Glasfaserstiel, Länge 1.020 mm, ca. 6,1 kg
- 700 919 Tragesystem für Halligan Spaltaxt-Kombination** 46,00
spezieller Tragegurt verbindet die Kombination der 2 Werkzeuge Halligan Tool mit einem Spalthammer bzw. einem TNT-Tool und ermöglicht bequemes Tragen über der Schulter, Gewicht ca. 340 g.
- 700 922 Biel-Tool Multifunktionsool** 189,00
mit Axtschneide, Schlagspitze, Blechaufreißer, kompakte Hebelklaue, Nagelzieher, Kupplungsschlüssel für B- und C-Schläuche, ergonomisch geformter, gummierter Handgriff, inkl. Schutzholster zur Befestigung am Haltegurt, Gewicht ca. 1,50 kg.
- 700 923 Einmann-Türramme 5120-00142** 738,00
zum Öffnen von Türen mit großen Schlagkopf, Handringschutz für vordere Hand, Länge 600 mm, Gewicht ca. 16,00 kg.
- 700 930 Bolzenschneider 910 mm lang** 58,00
Schnittleistung bis 13 mm Rundmaterial, nachstell- und auswechselbare Messer aus Chrom-Vanadium-Stahl, Hebelarme aus leichtem stabilem Stahlrohr, elektrostatisch lackiert, mit auswechsel- und nachstellbaren Messern. Gew. ca. 4,60 kg.
- 700 935 Drahtschneider 650 mm lang** 80,00
mit beweglichen Fanghaken, Schneidleistung 9 mm, mit nachstellbaren geschmiedeten Messern, Hebelarme lackiert, mit Handgriffen. Gewicht ca. 3,00 kg.
- 700 940 Drahtschneider 650 mm lang** 90,00
mit PVC-isolierten Hebelarmen und Handgriffen, Schneidleistung 9 mm, mit beweglichen Fanghaken, mit nachstellbaren geschmiedeten Messern, Gew. ca. 3,10 kg.

Weitere Hebel- und Brechwerkzeuge auf Anfrage.

| | | |
|----------------|--|--------------|
| 701 000 | Kreuzhacke DIN 20109, 1,5 kg mit Stiel 90 cm lang | 18,00 |
| 701 005 | Kreuzhacke DIN 20109, 3,5 kg mit Stiel 90 cm lang | 20,00 |
| 701 010 | Platthacke mit Stiel 135 cm lang, Blattgröße 200 x 130 mm, Gewicht ca. 2,40 kg. | 43,00 |
| 701 015 | Klapphackspaten nach TL 5120-12173-5474 zusammengeklappt nur 24cm lang. das Spatenblatt 210 x 155 mm ist halb oder ganz aufklappbar. Gewicht ca. 1,00 kg. | 30,00 |
| 701 016 | Klapphackspaten (Importmodell) zusammengeklappt nur 240 mm lang, das Spatenblatt 210 x 155 mm ist halb oder ganz aufklappbar, Gewicht ca. 1,00 kg. | 15,00 |
| 701 020 | Spaten CY DIN 20127 mit CY-Griffstiel DIN 20152 mit Stiel 1.300 mm lang, Blattmaße ca. 300x270 mm, Gewicht ca. 2,00 kg. | 26,00 |
| 701 025 | Stechschaufel /Frankfurter Form Gr. 5 DIN 20121 mit Stiel 1.300 mm lang, Blatt 300 x 270 mm, Gewicht ca. 2,00 kg. | 9,50 |
| 701 030 | Sandschaufel DIN 20120 mit Stiel 1.300 mm lang, Holsteiner Form Gr. 2, Blatt 270 x 250 mm, Gewicht 1,90 kg. | 9,50 |
| 701 035 | Dunggabel DIN 11 605 mit 4 Zinken Stahl geschmiedet, mit Eschenstiel, ca. 1.350 mm lang, nach DIN 20151. | 14,00 |
| 701 040 | Dunghacke DIN 11590 mit 4 Zinken Eschenstiel, ca. 1.350 mm lang nach DIN 20151, Gewicht ca. 1,20 kg. | 14,00 |
| 701 050 | Piassavabesen mit Stiel ca. 1.400 mm lang, verschraubbar, Besenholz ca. 320 x 75 mm, ca. 0,75 kg. | 9,00 |
| 701 052 | Straßenbesen aus Buchenholz, rote ELASTON-Borsten 9,00 Gewindeeinsatz aus Metall zur Stielbefestigung, Breite 400 mm mit Stiel 1.400 mm, ca. 1,00 kg. | 9,00 |
| 701 059 | Ersatzstiel ca. 1.400 mm lang | 3,80 |
| 701 055 | Räummulde DIN 14060 verzinkt mit 2 klappbaren Tragegriffen, stapelbar, Maße 600 x 400 x 120 mm, Gewicht ca. 3,50 kg. | 49,00 |
| 701 070 | Waldbrandpatsche (Feuerpatsche) aus 10 fächerförmigen Federstahlbändern. 47 cm breit. für einen Holzstiel, der durch Schnellverschluss-Flügelschraube schnell auswechselbar ist. | 24,40 |
| 701 075 | Holzstiel für Waldbrandpatsche 2.000 mm lang. 30 mm ø | 6,00 |
| 701 072 | Waldbrandpatsche mit Holzstiel 2.000 mm lang Feuerpatsche aus 10 fächerförmigen Federstahlbändern, 47cm breit. Stiel mit Schnellverschluss-Flügelschraube, schnell wechselbar. | 30,40 |
| 701 013 | Wiedehopfhacke mit Ovalblatt und Stiel optional mit Schneidenschutz Art. 701 012. | 52,50 |
| 701 012 | Schneidenschutz für Wiedehopfhacke | 15,00 |
| 701 600 | Wasserschieber „fix-o-mat“ aus Metall 58 cm breit, ohne Stiel, mit Schaumgummi-Doppelstreifen, Gewicht ca. 0,325 kg. | 13,00 |
| 701 601 | Patentstiel „fix-o-mat“ aus Metall kunststoffbeschichtet, 140 cm lang, ø 22 mm, Gewicht ca. 0,63 kg | 10,50 |

Weitere Handwerkzeuge auf Anfrage.



701 000



701 015



701 020



701 025



701 030



701 035



701 040



701 050

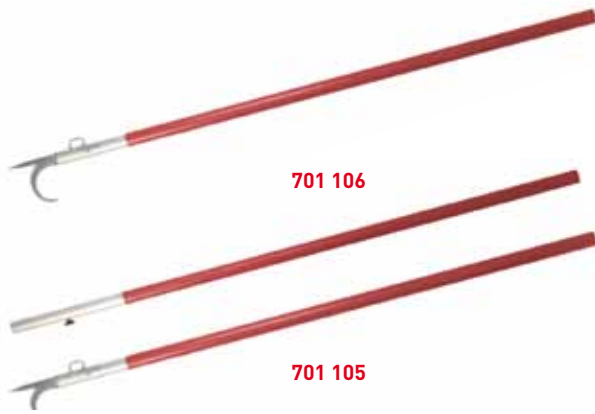

- 701 106 Einreißhaken DIN 14851:2014-09 OV** **285,00**
 ohne Verlängerung, stufenlos teleskopierbar, auf max. 3,20 m Länge ausziehbar, mit optionaler Verlängerung (Art. 701 107) bis 4,80 m. Stiel aus Aluminiumprofil mit rutschfestem Griff- und Kälteschutz, gegen Spannungen von mindestens 1000 V geschützt. Teleskoprohr und Haken Zugkraft 2,5 kN in Längsrichtung. Unverlierbare Arretierung und Sicherung ohne Werkzeug. Bremssystem gegen unbeabsichtigtes Einfahren. Verbindung über Aufsteckzapfen ähnlich DIN 14640, Schutzabdeckung aus Metall RAL 3000 lackiert. Endabdeckung unverlierbar über Drahtseil gesichert. Länge eingeschoben 2 m, Länge ausgezogen 3,20 m, Gewicht ca. 6,10 kg.
- 701 105 Einreißhaken DIN 14851:2014-09 MV** **410,00**
 mit Verlängerung, steckbare Verbindung, stufenlos teleskopierbar, auf max. 3,20 m Länge ausziehbar, mit Verlängerung (Länge 2,0 m) bis 4,80 m. Stiel aus Aluminiumprofil mit rutschfestem Griff- und Kälteschutz, gegen Spannungen von mindestens 1.000 V geschützt. Teleskoprohr und Haken Zugkraft 2,5 kN in Längsrichtung. Unverlierbare Arretierung und Sicherung ohne Werkzeug. Bremssystem gegen unbeabsichtigtes Einfahren. Verbindung über Aufsteckzapfen ähnlich DIN 14640, Schutzabdeckung aus Metall RAL 3000 lackiert. Endabdeckung unverlierbar über Drahtseil gesichert. Länge eingeschoben 2 m, Länge ausgezogen mit Verlängerung 4,80 m, Gewicht ca. 8,60 kg.
- 701 107 Verlängerung für Einreißhaken DIN 14851:2014-09** **125,00**
 Länge 2 m, steckbare Verbindung, aus Aluminiumprofil ist mit einem rutschfesten Griff- und Kälteschutz versehen und gegen Spannungen von mindestens 1000 V schützt. Endabdeckung unverlierbar über Drahtseil gesichert. Gewicht ca. 2,50 kg.
- Einreißhaken mit Glasfaserstiel**
701 108 Einreißhaken mit NUPLA-Stiel GFK **132,00**
 mit geradem Stiel, leicht, stabil, geschmiedete Hakenteile, gute elektrische Isolation, Länge 1,83 m, Gewicht 2,90 kg.
- 701 109 Einreißhaken mit NUPLA-Stiel GFK D-Griff** **148,00**
 leicht, stabil, geschmiedete Hakenteile, gute elektrische Isolation, Länge 1,83 m, Gewicht 3,60 kg.
- 701 110 NUPLA Kombi-Wechselsystem** **132,00**
 Einreißhakenteil mit NUPLA Glasfaserstiel, Länge 0,9 m, schneller Werkzeugwechsel, einfache Handhabung, federleicht, trotzdem sehr stabil, geschmiedete Hakenteile, gute elektrische Isolation, sehr gute Hitze-/Kälteisolation, lange Haltbarkeit, keine Materialalterung, Gewicht ca. 1,80 kg.
- 701 111 NUPLA Kombi-Wechselsystem** **118,00**
 Verlängerung mit Glasfaserstiel NUPLA, Länge 1,20 m, schneller Werkzeugwechsel, einfache Handhabung mit kurzem Stiel, federleicht, trotzdem sehr stabil, geschmiedete Hakenteile, gute elektrische Isolation, sehr gute Hitze-/Kälteisolation, lange Haltbarkeit, keine Materialalterung, Gewicht ca. 1,50 kg.
- 701 095 Leichter Einreißhaken** **60,00**
 2,5 m lang einteilig, Stiel \varnothing 35 mm, Gewicht ca. 3,00 kg.
- 701 100 Einreißhaken „H“ nach alter DIN 14851** **80,00**
 mit Kupplungsteil 2,5 m lang, bestehend aus Haken mit Stielhülse und Holzstiel \varnothing 50 mm, aus Oregon-Pine, naturlasiert, Gewicht ca. 4,80 kg.
- 701 101 Einreißhaken „V“ nach alter DIN 14851** **50,00**
 2,5 m lang, Holzstiel aus Oregon-Pine 50 mm \varnothing , mit Kupplungsteil V, Gewicht ca. 3,30 kg.
- 701 102 Einreißhaken 2-teilig nach alter DIN 14851** **130,00**
 5 m lang. Ausführung „A“, Holzstiel 50 mm \varnothing , 2-teilig mit Haken und Kupplungen H und V, Gewicht ca. 8,10 kg.

Weitere Einreißhaken auf Anfrage.

Leichtmetallkästen mit Deckel DIN 14880:2013-12
aus Leichtmetall, jeweils ohne Inneneinteilung. Tragfähigkeit 105 kg. Beladungsmasse max. 70 kg. Klappbarer Deckel mit Scharnieren, spritzwassergeschützt durch Abdichtung im Deckel, Kästen sind stapelbar, durch gezielte Auswahl auf Euro-Palettenmaß passend.

| | Größe | Außenmaße BxHxT | Anzahl Griffe | Gewicht ca. | |
|----------------|-------|--------------------|---------------|-------------|---------------|
| 700 430 | 1 | 600 x 220 x 400 mm | 4 | 5,8 kg | 204,00 |
| 700 431 | 2 | 400 x 220 x 300 mm | 4 | 3,8 kg | 191,00 |
| 700 432 | 3 | 600 x 150 x 400 mm | 3 | 5,1 kg | 197,00 |
| 700 433 | 4 | 300 x 150 x 300 mm | 3 | 3,3 kg | 180,00 |
| 700 434 | 5 | 600 x 220 x 265 mm | 3 | 4,9 kg | 201,00 |
| 700 435 | 6 | 800 x 330 x 400 mm | 4 | 7,9 kg | 248,00 |



700 430/700 433/700 434

Leichtmetallkästen ohne Deckel DIN 14880:2013-12
gelochte Seitenwände, aus Leichtmetall, jeweils ohne Inneneinteilung. Tragfähigkeit 105 kg. Beladungsmasse max. 70 kg, Kästen sind stapelbar, durch gezielte Auswahl auf Euro-Palettenmaß passend.

| | Größe | Außenmaße BxHxT | Anzahl Griffe | Gewicht ca. | |
|----------------|-------|--------------------|---------------|-------------|---------------|
| 700 436 | 1 | 600 x 220 x 400 mm | 2 | 3,9 kg | 162,00 |
| 700 437 | 2 | 400 x 220 x 300 mm | 2 | 1,9 kg | 138,00 |
| 700 438 | 3 | 600 x 150 x 400 mm | 2 | 3,1 kg | 164,00 |
| 700 439 | 4 | 300 x 150 x 300 mm | 2 | 1,3kg | 134,00 |
| 700 440 | 5 | 600 x 220 x 265 mm | 2 | 2,5 kg | 156,00 |
| 700 441 | 6 | 800 x 330 x 400 mm | 2 | 6,9 kg | 211,00 |



700 436/700 437/700 440

Geschlossene Leichtmetallkästen nach DIN 14880:2013-12

mit Facheinteilung, rutschhemmender, stoßdämpfender und wasserdichter Kastenboden, für eine sichere Lagerung der Ausrüstungsteile der jeweiligen Einzelnormen. Die Fixierung der Einteilungen sichert ein Verrutschen und Beschädigen der Ausrüstung. Die Facheinteilung ist ohne Werkzeug veränderbar. Die Beschriftung ist in fetter Mittelschrift in der Farbe schwarz ausgeführt. Kästen sind ohne Inhalt zur Anwendung für bereits vorhandenes Norm-Werkzeug vorgesehen.

| | Größe | Bezeichnung | DIN | Gewicht ca. | |
|----------------|-------|---|---------------|-------------|---------------|
| 700 330 | 2 | Schornsteinwerkzeug | 14800-4-SSWK | 3,8 kg | 257,00 |
| 700 331 | 4 | Elektrowerkzeug | 14885 | 3,8 kg | 232,00 |
| 700 332 | 3 | Handwerkzeug | 14881-FWka | 5,6 kg | 277,00 |
| 700 333 | 4 | Verbandskasten | 14142-K | 3,8 kg | 232,00 |
| 700 334 | 3 | Werkzeugsatz Metall 1 | 14800-9-WKM 1 | 5,6 kg | 277,00 |
| 700 335 | 3 | Werkzeugsatz Metall 2 | 14800-9-WKM 2 | 5,6 kg | 277,00 |
| 700 336 | 3 | Werkzeugsatz Holz | 14800-9-WKH | 5,6 kg | 277,00 |
| 700 337 | 4 | Dichtungssatz | 14800-10-DK | 3,3 kg | 232,00 |
| 700 338 | 4 | Sperrwerkzeug | 14800-12-SWK | 3,8 kg | 228,00 |
| 700 339 | 1 | Verkehrsunfallkasten | 14800-13-VUK | 6,3 kg | 315,00 |
| 700 340 | 4 | Verbrauchsmaterial | 14800-14-VMK | 3,3 kg | 232,00 |
| 700 341 | 1 | Umweltschaden | 14800-15-USK | 5,8 kg | 302,00 |
| 700 343 | 1 | Mehrzweckzug MZ 16 Kiste 1 | 14800-5-MZ 16 | 6,3 kg | 302,00 |
| 700 344 | 1 | Mehrzweckzug MZ 16 Kiste 2 | 14800-5-MZ 16 | 6,3 kg | 302,00 |
| 700 345 | 1 | Mehrzweckzug MZ 16 Kiste 3 | 14800-5-MZ 16 | 6,3 kg | 302,00 |
| 700 346 | 6 | Mehrzweckzug MZ 32 Kiste 1 | 14800-5-MZ 32 | 7,9 kg | 398,00 |
| 700 347 | 1 | Mehrzweckzug MZ 32 Kiste 2 | 14800-5-MZ 32 | 5,1 kg | 302,00 |
| 700 342 | 6 | Hebekissenzubehör (OHNE Einteilung) | 14800-HZK | 10,3 kg | 398,00 |
| 700 348 | 6 | Hebekissenzubehör (mit Einteilung für Arbeitsluftflasche) | 14800-HZK | 10,3 kg | 468,00 |
| 700 349 | 1 | Hebekissenzubehör (ohne Einteilung) | 14800-HZK | 6,3 kg | 302,00 |

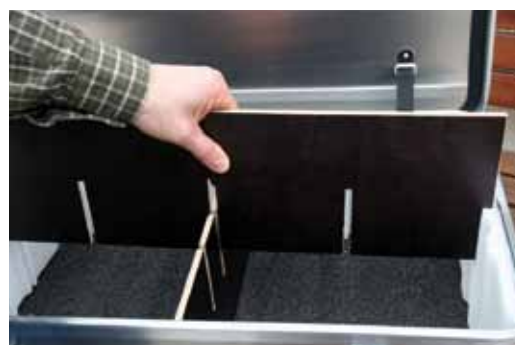

700 334



700 337



700 339



701 200



701 215



701 230



701 240



701 250



701 300



701 311



701 320



701 321



711 300

Schäkel, DIN 82101, verzinkt

| | Ausführung | Beschreibung | Gewicht | |
|---------|--|--|----------|--------|
| 701 200 | A 1 t | mit Schraubbolzen | 0,36 kg | 2,00 |
| 701 205 | A 3 t | mit Schraubbolzen | 1,85 kg | 7,00 |
| 701 206 | A 4 t | mit Schraubbolzen | 3,10 kg | 12,50 |
| 701 210 | A 5 t | mit Schraubbolzen | 4,00 kg | 14,00 |
| 701 214 | A 10 t | mit Schraubbolzen | 9,50 kg | 54,00 |
| 701 215 | C 1,6 | hochfest, Beanspruchung bis 5 t, mit Schraubbolzen und Sicherungssplint | 1,20 kg | 42,00 |
| 701 220 | C 3 | hochfest, Beanspruchung bis 10 t, mit Schraubbolzen und Sicherungssplint | 2,10 kg | 90,00 |
| 701 225 | C 5 | hochfest, Beanspruchung bis 16 t, mit Schraubbolzen und Sicherungssplint | 4,60 kg | 220,00 |
| 701 230 | 9,5 t | hochfest, geschweifte Form 1/8", mit Schraubbolzen | 3,15 kg | 14,50 |
| 701 231 | 12 t | hochfest, geschweifte Form 1/4", mit Schraubbolzen | 4,30 kg | 19,50 |
| 701 233 | 17 t | hochfest, geschweifte Form 1/2", mit Schraubbolzen | 7,80 kg | 39,00 |
| 701 234 | 25 t | hochfest, geschweifte Form 3/4", mit Schraubbolzen | 12,50 kg | 68,00 |
| 701 240 | Kanalstrebe/Grabenstütze nach DIN 4124 von ca. 600 bis 900 mm verstellbar , zul. Belastung 36-29 kN, mit Zulassung der Tiefbau-BG, mit Korrosionsschutz. Gewicht ca. 4,00 kg. | | | 40,00 |
| 701 241 | Kanalstrebe/Grabenstütze nach DIN 4124 von ca. 800 bis 1.100 mm verstellbar , zul. Belastung 34-29 kN, mit Zulassung der Tiefbau-BG, mit Korrosionsschutz. Gewicht ca. 4,5 kg. | | | 42,00 |
| 701 242 | Kanalstrebe/Grabenstütze nach DIN 4124 von ca. 1.100 bis 1.400 mm verstellbar , zul. Belastung min. 25 kN über gesamten Bereich, mit Zulassung der Tiefbau-BG, mit Korrosionsschutz. Gewicht ca. 5,50 kg. | | | 44,00 |
| 701 250 | Baustütze EN 1065-D-30/13 ausziehbar von 1,8-3,0 m, lackiert, zul. Belastung bis 20 kN, Klasse D30, mit profilierter SH und ebener O- Endplatte, Gewicht ca. 16,00 kg. | | | 66,00 |
| 701 251 | Baustütze EN 1065-E30/13-SHO ausziehbar von 1,8-3,0 m. mit dauerhaftem Korrosionsschutz (verzinkt). Klasse E30, mit profilierter SH und ebener O- Endplatte, Gewicht ca. 17,00 kg. | | | 96,00 |
| 701 300 | Bindestrick aus Hanf 2 m lang, 8 mm Durchmesser | | | 1,50 |
| 701 301 | Bindestrick aus Hanf 4 m lang, 8 mm Durchmesser | | | 1,80 |
| 701 311 | Polyamidseil 9 mm ø Bruchkraft 23 kN, 100 m Scheibenspule, gelb mit roten Kennfäden. | | | 120,00 |
| 701 320 | Bauklammer A DIN 7961 Ziehklammer | | | 3,40 |
| 701 321 | Bauklammer C DIN 7961 Verbundklammer | | | 5,50 |
| 711 300 | Quick-Lock-Windenstütze als Grabenstütze ausziehbar 0,5-0,8 m. Belastbar bis ca. 55 kN, aus verzinktem Stahl, stufenlos verstellbar, zugelassen von BAM. Gewicht ca. 6,00 kg | | | 174,00 |
| 711 305 | Quick-Lock-Windenstütze als Deckenstütze ausziehbar 0,9-1,6 m. Belastbar bis ca. 55 kN, aus verzinktem Stahl, stufenlos verstellbar, zugelassen von BAM, Gewicht ca. 12,00 kg. | | | 183,00 |
| 711 310 | Quick-Lock-Windenstütze als Deckenstütze ausziehbar 1,75 bis 3,0 m. Belastbar bis ca. 55 kN, stufenlos verstellbar, aus verzinktem Stahl, zugelassen von BAM, Gewicht ca. 18,00 kg. | | | 196,00 |
| 711 311 | Bedienungshebel verzinkt für Graben- und Deckenstützen 711 300 /305 /310. | | | 20,00 |

- 711 000 Wuchtbaum (Hebebaum) 3 m lang** 195,00
aus Eschenholz mit Eisenbeschlag und Tragegriff, Gewicht ca. 12,00 kg.
- 711 004 Tierhebegeschirr (Bergegeschirr) für Kühe/Pferde** 220,00
Tragmatte 1.000 x 800 mm mit trapezförmiger Fixierung 800 x 500 mm an den Schmalseiten, Gurtband 50 mm breit mit längenverstellbaren Schlaufen mit zusätzlichen Haltegurten, max. Belastung 1.000 kg, Länge 4.000 mm, Gewicht ca. 4,8 kg.
- 711 005 Durchzugsnadel, verzinkt 1.80 m lang** 89,00
mit Handgriff für Tierhebegerät, Gewicht ca. 4,00 kg
- 711 010 Transportrolle / Unterlegrolle, verzinktes Stahlrohr** 55,00
80 x 1.000 mm, Wanddicke 5mm, zum Bewegen schwerer Lasten, Gewicht ca. 9,00 kg.
- 701 500 Bohle 40 x 350 x 350 mm Hartholz, ca. 2,4 kg** 27,00
- 701 501 Bohle 50x200x350 mm Buchensperrholz** 42,00
wasserdicht verleimt, 3 mm gefast, Gewicht ca. 3,5 kg.
- 701 505 Bohle 50 x 220/225 x 2.000 mm aus Fichte 2A** 46,00
mit Stahlklammern DIN 4071 T.1, nicht gehobelt, Gewicht ca. 26,00 kg.
- 701 510 Unterlegbohle 40 x 175 x 350 mm aus Hartholz** 20,00
Gewicht ca. 2,00 kg.
- 701 515 Kantholz 120 x 160 x 2.000 mm** 49,00
2A-Fichte DIN 21321, nicht gehobelt, Gewicht ca. 26,00 kg.
- 701 516 Kantholz 120 x 88 x 500 mm Brettschichtholz** 48,00
(Nadelholz) wasserdicht verleimt, Kanten 3 mm gefast, mit Trageschleufe aus Polyester-Leine mit 10 mm ø, Bohrung mit 70 mm Abstand mit Nuten links und rechts 13 mm tief zur Aufnahme der Leine.
- 701 521 Formholz im Beutel verpackt** 55,00
bestehend aus 2 St. 150 x 150 x 50 mm und 2 St. 300 x 150 x 50 mm, Gewicht ca. 8,00 kg.
- 701 530 Keil aus Hartholz 80 x 80 x 400 mm lang** 18,00
in 4-kant, ungehobelt.
- 701 531 Keil aus Hartholz 75 x 95/97 x 350 mm lang** 18,00
sägerau, Gewicht ca. 1,00 kg.
- 701 532 Keil aus Hartholz 35 x 95 x 350 mm lang** 17,00
sägerau, Gewicht ca. 0,50 kg.
- 701533 Keil aus Weichholz 80 x 100 x 400 mm lang** 7,00
sägerau, Gewicht ca. 1,30 kg.
- 701 540 Satz Formhölzer RW** 1.140,00
gemäß Beladung DIN RW 14555-3 in 3 LM-Kasten Gr.1 Nr. 1 bis 3, Satz bestehend aus: Kasten Nr. 1: 4 St. Keile 701 531, 75 x 95 x 350 mm, 16 St. Keile 701 532, 35 x 95 x 350 mm, 6 St. Platten 701 501, 50 x 200 x 350 mm und aus Kasten Nr. 2 und 3: je 8 St. Kantholz 701 516, 88 x 120 x 500 mm mit Trageschlaufen. Gewicht der Formhölzer ca. 80,00 kg. Gelagert in 3 Kasten DIN 148800 Gr. 1 ohne Deckel 600 x 220 x 400 mm, Hölzer können oben überstehen.
- 701 545 Satz Formhölzer RW (42 Teile lose)** 895,00
komplett nach DIN RW 14555-3 für Kasten Nr. 1 bis 3. Satz best. aus: für Kasten Nr.1: 4 St. Keile 701 531, 75 x 95 x 350 mm, 16 St. Keile 701 532, 35 x 95 x 350 mm, 6 St. Platten 701 501, 50 x 200 x 350 mm für Kasten Nr. 2 und 3: 16 St. Kantholz 701 516, 88 x 120 x 500 mm mit Trageschleufe, Gewicht der Formhölzer ca. 80,00 kg (ohne 3 Stück LM-Kästen DIN 14880-1-0 Größe 1 ohne Deckel. Art. 700 436).
- 701 550 Satz Formhölzer HLF komplett** 320,00
gemäß Beladung DIN 14530-11 HLF in LM-Kasten Gr. 1 mit: 2 St.Keile 701 531, 75 x 95 x 350 mm 6 St.Keile 701 532, 35 x 95 x 350 mm, 2 St. Platten 701 501, 50 x 200 x 350 mm, 4 St. Kantholz 701516, 88 x 120 x 500 mm mit Trageschlaufen. Gewicht der Formhölzer ca. 24,00 kg, gelagert in 1 Kasten DIN 148800 Gr. 1 ohne Deckel 600 x 220 x 400 mm.



711 000



711 005



701 505



701 515



701 540



701 550



702 003



702 015



702 027



702 058



702 200



702 046

Stihl-Motorsägen, ISO 11681-1:2004

Antivibrationssystem, wartungsfreie, gekapselte elektronische Zündanlage, Quickstop-Kettenbremse zum Abbremsen in Sekundenbruchteilen bei starkem Rückschlag, automatische Kettenschmierung mit Leerlaufabschaltung, Rollomatic-Schienen mit Umlenkstern Standard, Sägeketten mit 3/8"-Teilung, „325“, „404“, 3/8P Sägekette Rapid-Duro (besonders für Rettungsdienste) gegen Aufpreis. Seitliche Kettenspannvorrichtung durch Kettenraddeckel, Kompensator zur Regulierung der Kraftstoffzufuhr in Abhängigkeit vom Zustand des Luftfilters.

| Modell | Schnittlänge cm | Teilung | Treibgliedstärke | Hubraum ccm | Leistung kw | Gewicht kg* | | |
|---------|-----------------|---------|------------------|-------------|-------------|-------------|-----|----------|
| 702 011 | MS 181 | 35 | 3/8" P | 1,1 | 31,8 | 1,5 | 4,3 | 320,20 |
| 702 003 | MS 211 | 35 | 3/8" P | 1,3 | 35,2 | 1,7 | 4,3 | 345,40 |
| 702 006 | MS 211 C-BE | 35 | 3/8" P | 1,3 | 35,2 | 1,7 | 4,6 | 404,30 |
| 702 001 | MS 201 T-CM | 30 | 3/8" | 1,3 | 35,2 | 1,8 | 3,7 | 699,20 |
| 702 080 | MS 251 | 35 | .325" | 1,6 | 45,6 | 2,2 | 4,8 | 453,00 |
| 702 015 | MS 261 C-M | 37 | .325" | 1,6 | 50,2 | 3 | 4,9 | 797,50 |
| 702 018 | MS 261 C-M | 40 | .325" | 1,6 | 50,2 | 3 | 4,9 | 807,60 |
| 702 005 | MS 291 | 37 | 3/8" | 1,6 | 55,5 | 2,8 | 5,6 | 570,60 |
| 702 019 | MS 291 | 40 | 3/8" | 1,6 | 55,5 | 2,8 | 5,6 | 580,70 |
| 702 009 | MS 311 | 40 | 3/8" | 1,6 | 59 | 3,1 | 6,2 | 656,30 |
| 702 024 | MS 362 C-M | 40 | 3/8" | 1,6 | 59 | 3,5 | 5,6 | 986,60 |
| 701 021 | MS 362 C-M | 45 | 3/8" | 1,6 | 59 | 3,5 | 5,6 | 996,70 |
| 702 081 | MS 391 | 40 | 3/8" | 1,6 | 64,1 | 3,3 | 6,2 | 723,60 |
| 702 027 | MS 441 C-M | 40 | 3/8" | 1,6 | 70,7 | 4,2 | 6,6 | 1.133,70 |
| 702 088 | MS 441 C-M | 45 | 3/8" | 1,6 | 70,7 | 4,2 | 6,6 | 1.143,70 |
| 702 087 | MS 441 C-M | 50 | 3/8" | 1,6 | 70,7 | 4,2 | 6,6 | 1.179,00 |
| 702 030 | MS 441 C-MW | 40 | 3/8" | 1,6 | 70,7 | 4,2 | 6,7 | 1.163,10 |
| 702 032 | MS 461 | 40 | 3/8" | 1,6 | 76,5 | 4,4 | 6,7 | 1.200,90 |
| 702 059 | MS 461 | 45 | 3/8" | 1,6 | 76,5 | 4,4 | 6,7 | 1.211,00 |
| 702 058 | MS 461 | 50 | 3/8" | 1,6 | 76,5 | 4,4 | 6,7 | 1.246,30 |
| 702 037 | MS 661 C-M | 50 | 3/8" | 1,6 | 91,1 | 5,4 | 7,4 | 1.304,30 |
| 702 063 | MS 661 C-M | 63 | 3/8" | 1,6 | 91,1 | 5,4 | 7,4 | 1.342,10 |
| 702 064 | MS 661 C-MW | 63 | 3/8" | 1,6 | 91,1 | 5,4 | 7,5 | 1.400,90 |
| 702 033 | MS 880 | 63 | .404" | 1,6 | 121,6 | 6,4 | 10 | 1.537,00 |
| 702 031 | MS 880 | 75 | .404" | 1,6 | 121,6 | 6,4 | 10 | 1.558,00 |

* unbetankt, ohne Führungsschiene und Sägekette

B: Kettenschnellschaltung | E: Leichtstartsystem | T: TopHandle | M: M-Tronic | W: Griffheizung

702 200 Rettungssäge MS 460-R, mit Schneidgarnitur 1.360,00

500 mm, bestehend aus: Hartmetallbestückte Spezialkette und Rollomatic ES-Schiene. Motor 76,5 cm³ Leistung 4,4 kW, Höchstdrehzahl 13.500 1/min., Zweitakt-Benzinmotor, mit elektronischer Zündung. HD-Filter für Feinstaub. Mit Schnitt-Tiefenbegrenzer lässt sich die Eintauchtiefe des Schienenkopfes von 30 - 200 mm einstellen. Ausgestattet mit Schiene-Nennschnitt 500 mm und Rapid Duro R (Spezialkette RDR), Gewicht ca. 9,90 kg.

Stihl-Elektrosägen

230 V, funkentstört, selbstabschaltende Kohlebürsten, selbsttätiger Überlastungsschutz, automatische Quickstop-Kettenbremse, zusätzlich mit elektrodynamischer Auslaufbremse, automatische Kettenschmierung, Einschaltperre, Ölschauglas, Rollomatic-Schiene mit Umlenkstern.

| Modell | Schnittlänge cm | Teilung | Treibgliedstärke | Leistung kw | Gewicht kg* | | |
|---------|-----------------|---------|------------------|-------------|-------------|-----|--------|
| 702 050 | MSE 170 C-Q | 30 | 3/8" P | 1,1 | 1,7 | 4,2 | 200,90 |
| 702 051 | MSE 170 C-BQ | 30 | 3/8" P | 1,1 | 1,7 | 4,3 | 230,30 |
| 702 052 | MSE 190 C-Q | 30 | 3/8" P | 1,3 | 1,9 | 4,4 | 251,30 |
| 702 053 | MSE 190 C-BQ | 30 | 3/8" P | 1,3 | 1,9 | 4,5 | 280,70 |
| 702 054 | MSE 210 C-BQ | 35 | 3/8" P | 1,3 | 2,1 | 4,6 | 335,30 |
| 702 055 | MSE 230 C-BQ | 40 | 3/8" P | 1,3 | 2,3 | 4,8 | 390,00 |
| 702 046 | MSE 250 C-Q | 40 | 3/8" | 1,6 | 2,5 | 5,8 | 570,60 |
| 702 048 | MSE 250 C-Q | 45 | 3/8" | 1,6 | 2,5 | 5,8 | 580,70 |

* unbetankt, ohne Führungsschiene und Sägekette

Bitte beachten Sie, dass STIHL Geräte & Zubehör ausschließlich in unserem Fachgeschäft erhältlich sind und von uns betriebsbereit übergeben werden.

STIHL Akku-System (Motorsägen und Trennschleifer)

702 240 Set Akku-Motorsäge STIHL MSA 160 C-BQ 495,00
30 cm Schnittlänge, Komplett-Set mit Akku AP 200 und Standard-L AL 100 , mit Führungsschiene 30 cm und Sägekette. Säge mit Kettenschnellspannung, Kettenbremse QuickStop Super, werkzeugloser Tankverschluss.

702 242 Akku-Motorsäge STIHL MSA 160 C-BQ 310,00
30 cm, Lieferumfang ohne Akku, ohne Ladegerät, mit Führungsschiene und Sägekette, mit Kettenschnellspannung, Kettenbremse QuickStop Super, werkzeugloser Tankverschluss, Gewicht ca. 3,10 kg.

702 250 Set Akku-Motorsäge STIHL MSA 200 C-BQ 638,00
35 cm Schnittlänge, Komplett-Set mit Akku AP 300 und Schnellladegerät AL 300 , mit Führungsschiene 35 cm und Sägekette.

702 251 Akku-Motorsäge STIHL MSA 200 C-BQ 360,50
35 cm , Lieferumfang ohne Akku, ohne Ladegerät, mit Führungsschiene und Sägekette, mit Kettenschnellspannung, Kettenbremse QuickStop Super, werkzeugloser Tankverschluss, Gewicht ca. 3,30 kg.

702 252 Akku-Motorsäge STIHL MSA 200 C-BQ 352,00
30 cm, Lieferumfang ohne Akku, ohne Ladegerät, mit Führungsschiene und Sägekette, mit Kettenschnellspannung, Kettenbremse QuickStop Super, werkzeugloser Tankverschluss, Gewicht ca. 3,30 kg.

702 262 Akku AP 200 für STIHL Akku-System 184,00
Lithium-Ionen-Akku 151 Wh Akku-Energie, mit Ladezustandsanzeige (4 LED), Gewicht ca. 1,30 kg.

702 263 Akku AP 300 für STIHL Akku-System 251,50
Lithium-Ionen-Akku 227 Wh Akku-Energie, mit Ladezustandsanzeige (4 LED), Gewicht ca. 1,70 kg.

702 264 Standard-Ladegerät AL 100 für STIHL Akku-System 58,00
Anschluss 230 V, mit Betriebszustandsanzeige LED und aktiver Akku-Kühlung.

702 265 Schnellladegerät AL 300 für STIHL Akku-System 100,00
Anschluss 230 V, Vorrichtung zur Wandbefestigung und Kabelaufwicklung im Gehäuseboden, mit Betriebszustandsanzeige LED und aktiver Akku-Kühlung.

702 266 Schnellladegerät AL 500 für STIHL Akku-System 150,50
Anschluss 230 V, hoher Ladestrom zum sehr schnellen und schonenden Laden, Vorrichtung zur Wandbefestigung und Kabelaufwicklung im Gehäuseboden, mit Betriebszustandsanzeige LED und aktiver Akku-Kühlung.

702 272 Akku-Tragetasche STIHL 22,00
zur Aufbewahrung für einen Akku mit einem Ladegerät des STIHL Akku-Systems, strapazierfähige Tasche mit Trageriemen.

702 275 Tragesystem Akku-Gürtel STIHL mit Akku-Tasche 121,00
zur Aufnahme von AP-Akku. Akku wird zur Gewichtserleichterung beim Betrieb des Gerätes am Akku-Gürtel getragen. Energieübertragung vom Akku erfolgt über ein flexibles Kabel und den leichten AP-Adapter zum Gerät.

Trennschleifer STIHL mit Akku-System

702 290 Set Akku-Trennschleifer STIHL TSA 230 814,00
Komplett-Set mit Akku AP 300 und Schnellladegerät AL 500.

702 291 Akku-Trennschleifer STIHL TSA 230 503,00
ohne Akku und ohne Ladegerät , für 230 mm Trennschleifscheiben zum Nass-Trennen, Schnitttiefe bis 70 mm, Wasseranschluss mit Kugelhahn und Schlauchkupplung zum Nass-Trennen, Spindelarterrierung, wartungsfreier Riemenantrieb, Gewicht ca. 3,90 kg.



702 251



702 263



702 265



702 266



702 272



702 275



702 291

Bitte beachten Sie, dass STIHL Geräte & Zubehör ausschließlich in unserem Fachgeschäft erhältlich sind und von uns betriebsbereit übergeben werden.



702 106



702 114



702 121



940 021



700 685



700 686



700 687

Dolmar-Motorsägen, ISO 11681-1:2004

Isolation von Motor und Sägevorrichtung mit Gummipuffern, autom. Kettenbremse, Kettenfangbolzen als Schutz gegen Zurückschwingen der gerissenen Kette, Gashebelsperre, Handschutz, Anti-Kick-Back-Kettenglieder, automat. Kettenschmierung, Elektronikzündung. Sofern angegeben zusätzlich: doppelte Luftfilterung, Injektionsvergaser für sicheres Starten, ÖkoLogik-Ölpumpe, vom Kettenrad angetrieben, schaltet die Ölförderung im Leerlauf.

| Modell | Hubraum | Leistung kw | Schnittlänge cm | Gewicht kg* | | |
|---------|---------|-------------|-----------------|-------------|-----|-----------------|
| 702 104 | PS420SC | 43 | 2,2 | 38 | 4,8 | 420,00 |
| 702 105 | PS500C | 49,9 | 2,4 | 38 | 5,5 | 487,00 |
| 702 103 | PS500C | 49,9 | 2,4 | 45 | 5,5 | 495,00 |
| 702 106 | 115 | 52 | 2,7 | 38 | 5,2 | 545,40 |
| 702 107 | 115 | 52 | 2,7 | 45 | 5,2 | 554,00 |
| 702 113 | PS7910 | 79 | 4,3 | 45 | 6,3 | 974,00 |
| 702 114 | PS7910 | 79 | 4,3 | 50 | 6,3 | 983,00 |
| 702 115 | PS9010 | 90 | 4,9 | 50 | 8,2 | 1.100,00 |
| 702 116 | PS9010 | 90 | 4,9 | 60 | 8,2 | 1.110,00 |

* unbetankt, ohne Führungsschiene und Sägekette

Dolmar-Elektrosägen

230 V, funkentstört, Einschaltsperr, rückschlagarme Kette mit Sicherheitsgliedern, Kettenfangvorrichtung, Handschutz, autom. fördernde Ölpumpe, automat. Kettenschmierung, SafetyMatic-Kettenbremse.

| Modell | Leistung kw | Schnittlänge cm | Gewicht kg* | | |
|---------|-------------|-----------------|-------------|-----|---------------|
| 702 121 | ES-164 TLC | 1,9 | 35 | 5,1 | 151,00 |
| 702 125 | ES-174 TLC | 1,9 | 40 | 4,4 | 159,00 |
| 702 130 | ES-2136 TLC | 2 | 35 | 5,1 | 193,00 |
| 702 131 | ES-2141 TLC | 2 | 40 | 4,4 | 201,00 |

* unbetankt, ohne Führungsschiene und Sägekette

Ersatzketten für Motorsägen / Rettungssägen Stihl

Ausführung/Form:

HM = Halbmeißel, VM = Vollmeißel

RD = RapidDuor Hartmetallkette

RDR = Spezialkette für Rettungssägen

| | Schnittlänge | Teilung | Treibgliedstärke | Glieder/Form | |
|---------|--------------|---------|------------------|--------------|---------------|
| 702 623 | 30 cm | 3/8" P | 1,1 | 44/HM | 13,00 |
| 702 641 | 35 cm | 3/8" P | 1,3 | 50/HM | 17,30 |
| 702 626 | 32 cm | .325" | 1,6 | 56/VM | 20,50 |
| 702 620 | 37 cm | 3/8" | 1,6 | 56/HM | 21,00 |
| 702 659 | 37 cm | 3/8" | 1,6 | 56/RD | 67,30 |
| 702 625 | 40 cm | 3/8" | 1,6 | 60/VM | 22,50 |
| 702 663 | 40 cm | 3/8" | 1,6 | 60/RD | 72,10 |
| 702 630 | 45 cm | 3/8" | 1,6 | 66/VM | 24,70 |
| 702 640 | 50 cm | 3/8" | 1,6 | 72/VM | 27,00 |
| 702 661 | 50 cm | 3/8" | 1,6 | 72/RD | 86,30 |
| 702 645 | 63 cm | 3/8" | 1,6 | 84/VM | 31,50 |
| 702 646 | 63 cm | 3/8" | 1,6 | 84/RD | 101,70 |
| 702 657 | 75 cm | 404 | 1,6 | 91/VM | 39,10 |
| 702 650 | 50 cm | 3/8" | 1,6 | 72/RDR | 231,00 |

Zubehör für Motorsägen

| | | |
|---------|---|--------------|
| 940 031 | Doppelkanister 5 l/2,5 l mit Auslaufrohr (ungefüllt), bestehend aus 2 voneinander unabhängigen Behältern aus Hart-Polyäthylen, Maße 300 x 300 x 130 mm. | 19,00 |
| 940 020 | Einfüllsystem für Kraftstoff | 14,00 |
| 940 021 | Einfüllsystem für Kettenhaftöl | 14,00 |
| 700 685 | Holzspaltkeil Stahl 2,5 kg, 25 cm lang, mit Rille | 15,00 |
| 700 686 | Fäll-/Spaltkeil Aluminium, ca. 25 cm lang, 800 g | 30,00 |
| 700 687 | Fäll-/Schnittkeil schlagfester Kunststoff, 25 cm lang | 15,00 |

Zubehör

| | | |
|---------|--|-------------|
| 702 400 | 1 l Sägekettenhaftöl in Kunststoff-Flasche | auf Anfrage |
| 702 402 | 5 l Sägekettenhaftöl in Kunststoff-Kanister | auf Anfrage |
| 702 404 | 20 l Sägekettenhaftöl in Kunststoff-Kanister | auf Anfrage |
| 702 410 | 100 ml Hochleistungs-Zweitakt-Motorenöl für Kraftstoffgemisch 1 : 50 in Kunststoffflasche. | auf Anfrage |
| 702 411 | 1 l Hochleistungs-Zweitakt-Motorenöl für Kraftstoffgemisch 1 : 50 in Kunststoffflasche. | auf Anfrage |

STIHL-Trennschleifer

mit dreistufigem Filtersystem, zusätzlich mit Kompensator, Antivibrationsgriff mit Gashebelsperre, elektronische Zündung, Drehzahlbegrenzung, mit Kunstharz-Trennschleifscheibe.

| Modell | Hubraum | Leistung | Trennscheibe | Gewicht kg* | | |
|----------------|---------|----------|--------------|-------------|------|-----------------|
| 702 164 | TS 410 | 66,7 | 3,2 kW | 300 mm | 9,4 | 1.276,50 |
| 702 165 | TS 420 | 66,7 | 3,2 kW | 350 mm | 9,1 | 1.310,10 |
| 702 169 | TS 480i | 72,2 | 3,9 kW | 300 mm | 10 | 1.394,20 |
| 702 168 | TS 500i | 72,2 | 3,9 kW | 350 mm | 10,2 | 1.452,94 |
| 702 166 | TS 700 | 98,5 | 5,0 kW | 350 mm | 11,6 | 1.553,80 |
| 702 167 | TS 800 | 98,5 | 5,0 kW | 400 mm | 13 | 1.595,80 |

* unbetankt, ohne Werkzeug

DOLMAR-Trennschleifer

fünfstufiges Filtersystem, Anti-Vibrations-System mit Gashebelsperre, elektronische Zündung, Drehzahlbegrenzung, Bügelgriff oberhalb des Schwerpunkts, mit Kunstharz-Trennschleifscheibe.

| Modell | Hubraum | Leistung | Schnittlänge | Gewicht kg* | | |
|----------------|---------|----------|--------------|-------------|-----|-----------------|
| 702 159 | PC6112 | 60,7 | 3,2 | D 300 | 9,7 | 832,00 |
| 702 172 | PC7414 | 73 | 3,8 | D 350 | 10 | 1.000,00 |
| 702 173 | PC8216 | 81 | 4,2 | D 400 | 11 | 1.084,00 |

* unbetankt, ohne Werkzeug

Trennscheiben

| Anwendung | Durchmesser | |
|---|-------------------|---------------|
| 702 420 Stahl | 300 x 3,5 x 20 | 11,70 |
| 702 421 Stahl | 230 x 3,0 x 22 | 3,00 |
| 702 422 Stahl | 350 x 4,0 | 16,00 |
| 702 423 Stahl | 400 x 4,5 | 17,00 |
| 702 424 Asphalt | 300 x 3,5 | 7,20 |
| 702 425 Beton | 300 x 3,5 x 20 | 11,00 |
| 702 426 Stein/Beton | 230 x 3,0 x 22 | 3,00 |
| 702 427 Stein/Beton | 350 x 4,0 | 11,40 |
| 702 428 Stein/Beton | 400 x 4,5 | 13,90 |
| 702 430 Stein/Beton | 300 x 2,8 x 20 | 126,00 |
| 702 432 Stein/Beton | 350 x 3,0 | 153,00 |
| 702 449 Universal-Diamantscheibe | 125 x 2,4 x 22,23 | 62,00 |
| 702 450 Universal-Diamantscheibe | 230 x 2,6 x 22,23 | 62,00 |
| 702 451 Universal-Diamantscheibe | 300 x 3,0 x 20 | 194,00 |
| 702 452 Universal-Diamantscheibe | 350 x 3,4 x 20 | 248,00 |

703 127 Set Zwillingss-Rettungssäge CRE 2326 2.210,00

Gegenläufige reaktionsfreie Doppelblatt-Rettungssäge mit E-Motor 2.300 W/230 V/8,1 A, 1.900 U/min. für hartmetallbestückte Sägeblätter 210-280 mm ø, Sanftanlauf, Überlastschutz, Übertemperaturschutz, Kabel 5 m mit Schuko-Stecker. Teilautomatische, interne Schmierung. Prüfungen: CE, VDE EN-Norm, TÜV, DIN-Rüstwagen. Inkl. Werkzeugset: je 1 Maul- und Inbusschlüssel 3 mm, 1 l Kühl-Schmieröl Cool+, Bedienungsanleitung, hartmetallbestückte, nachschärfbare Einsatzblätter mit Schnellwechsel: 1 Paar CMB 210 mm Art. 703 135, 1 Paar CMB 235 mm Art. 703 136, Maße Säge 670 x 235 x 180 mm, Gewicht Säge ca. 9,20 kg, Set 13,50 kg.

703 128 Rettungssäge CRE 2326 (ohne Blätter) 1.660,00

inkl. Werkzeugset, 1 l Cool+, Bedienungsanleitung, Maße 670 x 235 x 180 mm, Gewicht ca. 9,20 kg.

703 140 Transportbox (Alukoffer) für CRE 2326 248,00**703 135 Paar Einsatz-Sägeblätter CMB 210 230,00**

für Twin Saw CRE 2326, 210 mm ø, Schnitttiefe 65 mm, ca. 1,30 kg.

703 136 Paar Einsatz-Sägeblätter CMB 260 320,00

für Twin Saw CRE 2326, 260 mm ø, Schnitttiefe 90 mm, ca. 1,80 kg.

703 125 Paar Einsatz-Sägeblätter CMB 235 360,00

für Twin Saw CDC 2530, 235 mm ø/ 60 Zähne, Gewicht ca. 1,80 kg.

703 132 Paar Einsatz-Sägeblätter CMB 280 für Twin Saw 380,00

CRE 2326, 280 mm ø, Gewicht ca. 2,80 kg.

703 137 Kühl- und Schmiermittel Cool+ universal Spülöl 25,00

für universellen Einsatz der Rettungssäge Twin Saw CRE und CDC, Inhalt 1 l.



702 164



702 166



702 172



702 173



702 420



702 430



702 450



703 127



703 111



703 110



703 100



703 101



703 115



703 151

703 106 Elektro-Trennschleifgerät FLEX L 3410 FR 180,00
125 mm, 1.400 W Leistungsaufnahme, 230 V. Winkelschleifer mit überlegener Durchzugskraft, für Trennscheiben bis 125 mm Ø, Leerlauf-Drehzahlbegrenzung bei 11.000 min⁻¹, Abgabeleistung 880 W, FixTec-Werkzeugaufnahme M 14, Grundausrüstung: Schutzhaube, Netzkabel 4 m mit Stecker, Schnellspannmutter FixTec. Lieferumfang: ohne Trennscheiben. Maschinengewicht ca. 2,2 kg, verpackt im Karton mit Zubehör (ohne Trennscheiben).

703111 Elektro-Trennschleifgerät GWS 13-125 CI BOSCH Professional 155,00
125 mm, 1.300 W Leistungsaufnahme, 230 Volt, für Trennscheiben bis 125 mm Durchmesser, Leerlaufdrehzahl 11.500 min⁻¹, mit Anlaufstrom-Begrenzung, Überlastschutz. Komplett mit Zubehörsatz und Zusatz-Handgriff, jedoch ohne Trennscheiben. Gewicht ca. 2,30 kg.

703 110 Elektro-Trennschleifgerät FW-10 Feuerwehr 280,00
230 mm, 2.200 W Leistungsaufnahme, 230 V, schutzisoliert, für Trennscheiben bis 230 mm Ø, Leerlauf-Drehzahl 6.500 min⁻¹, mit Anlaufstrom-Begrenzung, Stiel-Handgriff, Kabel 10 m mit druckwassergeschütztem, arretierbarem Schuko-Stecker A 16 DIN 49443. Typ BOSCH GWS 22-230 JH komplett mit Zubehörsatz, jedoch ohne Trennscheiben, Gewicht 7,20 kg.

703 109 Tragekoffer aus Metall (Stahlblech) 58,00
für Elektro-Trennschleifgerät FW-10 Art. 703110, Maße (LxBxH) 620 x 320 x 165 mm.

Trennscheiben

| Anwendung | Durchmesser | |
|---|-------------------|--------------|
| 702 414 115 mm für Stahl | 115 x 3,0 x 22 | 3,00 |
| 702 415 115 mm für Stein | 115 x 3,0 x 22 | 3,00 |
| 702 449 Universal-Diamantscheibe | 125 x 2,4 x 22,23 | 62,00 |
| 702 421 230 mm für Stahl | 230 x 3,0 x 22 | 3,00 |
| 702 426 230 mm für Stein | 230 x 3,0 x 22 | 3,00 |
| 702 450 Universal-Diamantscheibe | 230 x 2,6 x 22,23 | 62,00 |

703 100 Säbelsäge FLEX S2902 VV 235,00
230 Volt, 1.200 W, 28 mm Sägehub, Hubzahl elektronisch stufenlos einstellbar 0 - 2.600 Hub/min., mit zuschaltbarem Pendelhub, 4 m Anschlusskabel mit Stecker, Lieferung mit 1 Sortiment Sägeblätter im Kunststoff-Koffer, Maschinengewicht ca. 3,80 kg.

703 101 Säbelsäge FLEX SKE 2902 295,00
230 Volt, 1.200 W, 28 mm Sägehub, mit 4 Pendelstufen, elektronische Hubzahlregulierung, Sägeblattwechsel Quick-Change ohne Werkzeug, Leerlaufhubzahl 0-2.600/min., 4 m Anschlusskabel mit Stecker, Lieferung mit 3 Sägeblättern im Kunststoff-Tragekoffer. Maschinengewicht 4,00 kg.

703 115 Säbelsäge BOSCH GSA 1300 PCE Professional 372,00
Feuerwehr-Ausführung mit 5 m Kabel und druckwasserdichtem Stecker IP 68 ausgerüstet, 230 V/1.300 W Nennaufnahme, elektrische Universalsäge, Hublänge 28 mm, Schnitttiefe in Holz 230 mm, schneller Sägeblatt-Wechsel mit SDS-System. Spezialsäge für Metall, Kunststoff, Holz u.ä., im Handwerkerkoffer. Gewicht ca. 4,10 kg.

703 113 Satz Zubehör für Säbelsägen 80,00
bestehend aus je 1 Pack mit 5 Stück Sägeblättern für (Länge mm): Holz und Kunststoff 250/300 mm Art. 703 150, Holz/Äste 230/250 mm Art. 703 151, Holz mit Nägeln, Buntmetall 150 mm Art. 703 152, Bleche, Metalle und Profile 200 mm Art. 703 153 BI-Metallsägeblätter

Säbelsägeblätter VPE 5 Stück (Preis pro VPE)

703 150 Säbelsägeblatt Holz / Kunststoff 250 / 300 mm 20,00
703 151 Säbelsägeblatt Holz / Grünholz 235 / 250 mm 20,00
703 152 Säbelsägeblatt Holz mit Nägeln 150 mm 20,00
703 153 Säbelsägeblatt BI-Bleche / Metalle / Profile 200 mm 20,00

Geräte können mit Zusatzausstattung abgebildet sein.

709 900 Geradschleifer GGS 28 C Professional 219,00

6-stufige Drehzahlvorwahl für unterschiedliche Materialien, Nennaufnahme 600 W, Leerlaufdrehzahl 28.000 min⁻¹, Werkzeugaufnahme bis 8 mm, Schleifkörper-Ø max. 50 mm, Spanzangen-Ø 6 mm, Gewicht ca. 1,60 kg.



709 900

703 190 Entfernungsmesser-Set GLM80 + R 60 239,00

Messbereich 0,05-80 m, Messgenauigkeit 1,5 mm, Schutzart IP 54 beleuchtetes Display, gute Handhabung, 360° Neigungssensor, 180° Winkelmessung, Höhen- und Längenmessung mit einem Knopfdruck, mit digitaler Wasserwaage und Verbindung mit dem Neigungsmesser R60, mit stabiler 600 mm Wasserwaage, Li-Ionen Akku, Schnellladegerät per USB und Tasche, Gewicht ca. 1,60 kg.



703 190

484 476 Spannungprüfer im Vollgummi-Gehäuse 227,00

Messbereich bis 750 V, Schutzart IP 65 nach DIN 14885, CAT IV, drei Anzeigesysteme: Präzisionsmesswerk + LED + LCD-Indikator, Gewicht ca. 420 g.

703 301 Zweigang-Schlagbohrmaschine GSB 19-2 RE Professional 185,00

230 V/850 W Nennaufnahme, mit Schnellspann-Bohrfutter 13 mm, Einspannbereich 1,5 bis 13 mm, vollsynchronisiertes 2-Gang-Getriebe ermöglicht Umschalten auch unter Vollast, Überlastkupplung, mit Kabel und Schuko-Stecker, Zusatzhandgriff, im Koffer. Gewicht ca. 2,60 kg.

703 302 Zweigang-Schlagbohrmaschine GSB 21-2 RCT Professional 245,00

230 V/1.300 W Nennaufnahme, mit Schnellspann-Bohrfutter 13 mm, Einspannbereich 1,5 bis 13 mm, vollsynchronisiertes 2-Gang-Getriebe ermöglicht Umschalten auch unter Vollast, Überlastkupplung, mit Kabel und Schuko-Stecker, Zusatzhandgriff, im Koffer. Gewicht ca. 2,90 kg.



703 310

703 310 Bohrhammer GBH 11 DE Professional 1139,00

230 V, 1.500 W mit SDS-max Werkzeugaufnahme, Schlagenergie max. 14,2 J, Schlagzahl bei Nenndrehzahl 1.100 - 2.250 min⁻¹, Nenndrehzahl 120 - 250 min⁻¹. Bohr-Durchmesser in Beton mit Hammerbohren 12-52 mm. Vibrationsarm, Überlastkupplung, mit Zusatzhandgriff, im Handwerker-Koffer. Maschinengewicht ca. 11,10 kg.

703 314 Bohrhammer GBH 8-45 D Professional 929,00

230 V, 1.500 W mit SDS-max Werkzeugaufnahme, Schlagenergie max. 12,5 J. Schlagzahl bei Nenndrehzahl 1.380 - 2.720 min⁻¹, Nenndrehzahl 0 - 305 min⁻¹. Bohr-Durchmesser in Beton mit Hammerbohren 12-45 mm. Vibrationsarm, Überlastkupplung, mit Zusatzhandgriff, im Handwerker-Koffer. Maschinengewicht ca. 8,20 kg.



703 315

703 315 Bohrhammer GBH 5-40 DCE Professional 829,00

230 V, 1.150 W mit SDS-max Werkzeugaufnahme, Schlagenergie max. 18,8 J. Schlagzahl bei Nenndrehzahl 1.500 - 3.050 min⁻¹, Nenndrehzahl 170 - 340 min⁻¹. Bohr-Durchmesser in Beton mit Hammerbohren 12-40 mm. Vibrationsarm, Überlastkupplung, mit Zusatzhandgriff, im Handwerker-Koffer. Maschinengewicht ca. 6,80 kg.

703 316 Schlaghammer GBH 11-E Professional 819,00

230 V, 1.500 W mit SDS-max Werkzeugaufnahme, Schlagenergie max. 16,8 J. Schlagzahl bei Nenndrehzahl 900 - 1.890 min⁻¹. Schlaghammer - kein Bohrhammer !!! Mit Zusatzhandgriff und mit einem Flachmeißel 400x25 mm, im Handwerker-Koffer. Maschinengewicht ca. 10,10 kg.



703 316

Weitere Elektro- und Akkuwerkzeuge sowie andere Hersteller auf Anfrage.

Geräte können mit Zusatzausstattung abgebildet sein.



703 320



703 350



703 353

703 320 Bohrhämmer GBH 2-28 DFV Set, SDS-plus **275,00**
 230 V, 850 W Nennaufnahme, Schnellspann-Bohrfutter 13 mm, SDS-plus Schnellwechselfutter, Schlagenergie max. 3,2 J. Schlagzahl bei Nenn-drehzahl 0 - 4.000 min⁻¹, Nenndrehzahl 0 - 900 min⁻¹. Bohr-Durchmesser in Beton mit Hammerbohren 4 - 28 mm, Tiefenanschlag 210 mm, R/L-Lauf, Drehstop zum Meißeln, Überlastkupplung, mit Zusatzhandgriff, im Handwerker- Koffer. Maschinengewicht ca. 3,1 kg.
 Optional: Zubehör-Satz Art. 703 396 (siehe nächste Seite))

703 360 Handwerkerkoffer aus Stahlblech **57,00**
 Maße 575 x 340 x 120 mm.

703 361 Handwerkerkoffer aus Kunststoff **30,00**
 Maße 380 x 300 x 110 mm.

703 350 Akku-Bohrschrauber GSR 14,4 V-EC **349,00**
 leicht mit 2 Stück 4,0 Ah Li-Ion-Akku, Spannung 14,4 V, Drehmoment max. 56/28 Nm, für Schraub- und Bohranwendungen in Holz und Metall, Rechts-/ Linkslauf, Bohrfutter Spannbereich 1,5-13,0 mm, sehr kurze Kopflänge (nur 173 mm) für perfekte Handhabung, integriertes LED-Licht. Gewicht inkl. Akku ca. 1,60 kg.
 Lieferumfang:
 • 2 St. Li-Ion Akku 4,0 Ah
 • 1 St. L-BOXX 136 mit Einlage
 • 1 St. Schnellladegerät AL 1860 CV

703 353 Akku-Bohrschrauber GSR 14,4 VE-2-LI Professional **399,00**
 mit 2 Stück 4,0 Ah Li-Ion-Akku, Spannung 14,4 V, Drehmoment max. 75/42 Nm, extrem kraftvoll und robust für härteste Schraub- und Bohranwendungen in Holz und Metall, Rechts-/ Linkslauf, Bohrfutter Spannbereich 1,5-13,0 mm, sehr kurze Kopflänge (nur 213 mm) für perfekte Handhabung, integriertes LED-Licht. Gewicht inkl. Akku ca. 2,30 kg.
 Lieferumfang:
 • 2 St. Li-Ion Akku 4,0 Ah
 • 1 St. L-BOXX 136 mit Einlage
 • 1 St. Schnellladegerät AL 1860 CV
 • 1 St. Zusatzhandgriff

703 354 Akku-Schlagbohrschrauber GSB 18 VE-2-LI Professional **469,00**
 mit 2 Stück 4,0 Ah Li-Ion-Akku, Spannung 18 V, Drehmoment max. 85/42 Nm, härteste Schraub- und Bohranwendungen in Holz und Metall sowie Schlagbohranwendungen in Mauerwerk bis 16 mm, Rechts-/Linkslauf, Bohrfutter Spannbereich 1,5-13,0 mm, sehr kurze Kopflänge (nur 228 mm) für perfekte Handhabung, integriertes LED-Licht. Gewicht inkl. Akku ca. 2,50 kg.
 Lieferumfang:
 • 2 St. Li-Ion Akku 4,0 Ah
 • 1 St. L-BOXX 136 mit Einlage
 • 1 St. Schnellladegerät AL 1860 CV
 • 1 St. Zusatzhandgriff

703 351 Kfz-Schnellladegerät AL 2422 DC **108,00**
 12/24 V Eingang für Akku-Schrauber GSR. Ausgang für Akkus mit 7,2 - 24 V Ladestrom 2,2 A. Anschluss mittels Stecker für Zigaretten-Anzünder, mit LED-Anzeige.

Weitere Elektro- und Akku-Werkzeuge sowie andere Fabrikate auf Anfrage.

Geräte können mit Zusatzausstattung abgebildet sein.

Zubehör für Elektrowerkzeuge

- 703 370 Spitzmeißel** 400 mm Gesamtlänge für Schlaghammer, Aufnahme SDS-MAX. **18,00**
- 703 380 Flachmeißel** 400 mm Gesamtlänge für Schlaghammer, Aufnahme SDS-MAX. **18,00**
- 703 371 Spitzmeißel SDS-max** 280 mm Nutzlänge **20,00**
- 703 382 Flachmeißel SDS-max** 280 mm Nutzlänge / Breite 25 mm. **20,00**
- 703 381 Flachmeißel 250 mm Gesamtlänge** 20 mm breit für Bohrhammer, Aufnahme SDS-plus. **16,00**
- 703 396 Satz Zubehör für leichten BOSCH-Bohrhammer GBH 2-28 DFV** (Art. 703 320), bestehend aus: je 1 Stück Universalhalter SDS-plus, Flachmeißel SDS-plus und Körner sowie 4 Sätze Stein- und Spiralbohrer, komplett nach DIN-RW 14555-3. **164,00**
- 703 400 Satz Bohrer SDS-plus 7 teilig** Steinbohrer 5-12 mm mit Aufnahmeschaft SDS-plus, in Kassette. **40,00**
- 703 411 Satz Spiralbohrer 25-teilig** HSS 1-13 mm HSS rollgewalzt, DIN 338 Typ N RN, in Kunststoff-Kassette. **51,50**
- 703 421 Satz Spiralbohrer für Holz 8-teilig 3-10 mm** in Kassette. **18,00**
- 702 461 Wendelbohrer SDS-max** 35 mm ø, Länge 320 mm, Arbeitslänge 200 mm, für Bohrhammer mit SDS-max Werkzeugaufnahme. **93,00**
- 702 460 Wendelbohrer SDS-max** 35 mm ø, Länge 720 mm, Arbeitslänge 600 mm, für Bohrhammer mit SDS-max Werkzeugaufnahme. **125,50**
- 703 450 Satz Bits (Schraubendrehereinsätze) 10-teilig** best. aus: 1 St. Universalhalter, magnetisch und 9 St. Bits für Akku-Schrauber u.ä. Elektrowerkzeuge. **18,50**
- 703 200 Vollsichtschutzbrille mit Klarscheiben** aus Kunststoff nach DIN EN 166 und DIN 58211, dicht schließend als Augenschutz gegen spritzende Flüssigkeiten, auch für Brillenträger geeignet. **7,50**
- 601 906 Schutzbrille nach DIN EN 166** auch für Brillenträger geeignet, elastische Bügel, voll transparent. weiche, verstellbare Bügel, auch in Kombination mit Feuerwehrlhelm tragbar. **12,50**
- 703 205 Schweißerschutzbrille aus Kunststoff** EN 169 / EN 166, dunkle Gläser. **12,50**

Weiteres Zubehör auf Anfrage.





703 025

703 025 Plasmaschneidgerät JÄCKLE Plasma 45 2.372,00
 IP44 als Feuerwehr-Set nach DIN 14 555. Netzspannung 230 V / 16 A, Schutzart IP 44, max. Leistungsaufnahme 8 kVA. Aluminium-Gehäuse und -Rahmen, Zuleitungskabel 15 m mit Stecker IP 68. Trennschnitt bis 16 mm, stufenlos einstellbarer Schneidstrom, einfache Einknopf-Bedienung, mit 6 m Schlauchpaket mit Brenner IP 44. Das Gerät ist CE-geprüft. Lieferumfang: ohne Druckluft-Flaschen/ohne Stromerzeuger. Einschließlich Zubehör, best. aus: *Druckminderer 200/300 bar für Druckluft *Luftschlauch 10 m DN 7,2 mit Schnellkupplung *Massekabel 15 m, 16 mm² *2 Stück Schutzbrillen EN 175, Maße ca. 600 x 215 x 410 mm, Gewicht ca. 19,20 kg.



703 026

703 026 Ersatzteil-Koffer 129,00
 stabiler Kunststoff-Koffer, bestückt mit einem Satz gebräuchlicher Ersatz- und Verschleißteile für JÄCKLE 45, bestehend aus: 10 St. Düse kurz, 10 St. Elektroden kurz, 2 St. Schutzkappe, 2 St. Distanzfedern, 2 St. Drallringe, 2 St. Isolatoren, Gewicht komplett 0,54 kg.

703 030 Plasmaschneidgerät JÄCKLE Plasma 65 3.395,00
 IP44 als Feuerwehr-Set nach DIN 14 555. Netzspannung 400 V / 16 A, Schutzart IP 44, max. Leistungsaufnahme 10,9 kVA. Aluminium-Gehäuse und -Rahmen, Zuleitungskabel 15 m mit CEE-Stecker IP 68. Trennschnitt bis 22 mm, stufenlos einstellbarer Schneidstrom, einfache Einknopf-Bedienung, mit 15 m Schlauchpaket mit Brenner IP 44. Druckluft-Versorgung 5,5 bar/160 l/min. Maße ca. 680 x 260 x 525 mm, Gewicht ca. 26,00 kg. CE-geprüft. Lieferumfang: ohne Druckluft-Flaschen / ohne Stromerzeuger. Inkl. Zubehör best. aus: Druckminderer 200/300 bar für Druckluft, Luftschlauch 10 m DN 7,2 mit Schnellkupplung, Massekabel 15 m, 16 mm², 2 Stück Schutzbrillen EN 175.



703 030

703 031 Ersatzteil-Koffer 140,00
 stabiler Kunststoffkoffer, bestückt mit einem Satz gebräuchlicher Ersatz- und Verschleißteile für JÄCKLE 65, bestehend aus: 10 St. Düse kurz, 10 St. Elektroden kurz, 2 St. Schutzkappe, 2 St. Distanzfedern, 2 St. Drallringe, 2 St. Isolatoren, Gewicht komplett 0,54 kg.

703 032 Elektroden- und Düsenset kurz 28,00
 bestehend aus 5 Elektroden und 5 Düsen für Plasmaschneidgerät Jäckle 65 IP44 JÄCKLE Art. 703 030.

703 033 Elektroden- und Düsenset lang 45,00
 für Plasmaschneidgerät Jäckle 65 IP44 JÄCKLE Art. 703 030



703 035

703 035 Plasmaschneidgerät JÄCKLE Plasma 110 4.999,00
 IP44 als Feuerwehr-Set nach DIN 14 555. Netzspannung 400 V, Schutzart IP 44, max. Leistungsaufnahme 19,8 kVA !!! Aluminium-Gehäuse und -Rahmen, Zuleitungskabel 15 m mit CEE-Stecker IP 68. Trennschnitt bis 36 mm, stufenlos einstellbarer Schneidstrom, einfache Einknopf-Bedienung, mit 15m Schlauchpaket mit Brenner IP 44. Druckluft-Versorgung 5,5 bar/180 l/min. Maße: ca. 795x320x595 mm, Gewicht ca.38,00 kg. Das Gerät ist CE-geprüft. Lieferumfang : ohne Druckluft-Flaschen / ohne Stromerzeuger. Inkl. Zubehör best. aus: *Druckminderer 200/300 bar für Druckluft *Luftschlauch 10 m DN 7,2 mit Schnellkupplung *Massekabel 15 m, 25 mm² *2 Stück Schutzbrillen EN 175. ACHTUNG: Zum Betrieb ist ein Stromerzeuger mit min. 19,8 kVA erforderlich!

703 037 Ersatzteil-Koffer 180,00
 Stabiler Kunststoff-Koffer, bestückt mit einem Satz gebräuchlicher Ersatz- und Verschleißteile für JÄCKLE 110, bestehend aus: 10 St. Düse kurz, 10 St. Elektroden kurz, 2 St. Schutzkappe, 2 St. Distanzfedern, 2 St. Drallringe, 2 St. Isolatoren, Gewicht komplett 0,65 kg.

703 003 Plasma-Schneidergeräte POWERMAX 30 FW 2.390,00

transportables Gerät mit Prüfzertifikat IP 44, Gerät in Rohrrahmengestell mit Kabelaufwicklung, Brenner T30v, Anschlusskabel H07RNF G-2,5. Massekabel mit Klemme 4,50 m lang, Netzspannung 120-230 V, 21 A, 50-60 Hz, Durchflussmenge ca. 113 l Luft pro Minute bei 5,5 bar, Trennschnitt 12 mm. Lieferumfang: Druckminderer 300 bar für Atemluftflasche, Verbindungsschlauch, 2,5 m lang, Brenner, Anschlusskabel, 1x Schutzhandschuhe, 2x Schutzbrillen. Luftversorgung möglich mit Druckluft [Druckgasbehälter] und verdichtetem Sauerstoff [Druckluftflasche]. Ohne Flaschen und ohne Stromerzeuger. Tragrahmen mit Bügel LxBxH ca. 430 x 200 x 400 mm, Einbaumaß mit Kabel und aufgewickelt (LxBxH) ca. 520 x 270 x 400 mm, Gewicht mit Brenner ca. 10,00 kg.



703 003

703 004 Plasma-Schneidergeräte POWERMAX 30 Air FW 3.390,00

mit integriertem Kompressor, IP 44, Trennschnitte bis 15 mm, Gerät in Rohrrahmengestell. Lieferumfang: 1x Schutzhandschuhe, 2x Schutzbrillen, 1x Prüfzertifikat IP 44.



703 004

703 006 Plasmaschneidergerät POWERMAX 45 FW 3.690,00

Netzspannung 400 V/16A, Schutzart IP 44 nach DIN EN 60529 (VDE 0470 T.1) Zuleitung 1 m Kabel mit CEE-Stecker. Schnitttiefe bei Stahl bis 25 mm, mit Brennschneider. Länge Paket Brenner-Schlauch 15 m. Luftversorgung möglich mit Druckluft (Druckgasbehälter) und verdichtetem Sauerstoff (Druckluftflasche), Verbrauch 170 l/min, Betrieb mit Stromerzeuger DIN 14685, Nennleistung min. 11 kVA. Maße (TxBxH) ca. 520 x 250 x 450 mm. Gew. mit Brenner ca. 20 kg. Ohne Flaschen und ohne Stromerzeuger. Zubehör, best. aus: Druckminderer für Druckluft und Sauerstoff, Verbindungsschlauch 2 m vom Druckminderer zum Schneidergerät, 2 Stück Schweiß-Bügelbrillen DIN EN 175 S mit Glasfilter, 1 Paar Schutzhandschuhe.



703 006

703 011 Plasmaschneidergerät POWERMAX 65 FW 4.890,00

Netzspannung 400 V/16 A, Schutzart IP 44 nach DIN EN 60529 (VDE 0470 T.1) Zuleitung 1 m Kabel mit CEE-Stecker. Schnitttiefe bei Stahl bis 32 mm, mit Brennschneider. Länge Paket Brenner-Schlauch: 15 m. Luftversorgung ist möglich mit Druckluft (Druckgasbehälter) und verdichtetem Sauerstoff (Druckluftflasche). Betrieb kann mit Stromerzeuger DIN 14685 mit Nennleistung von min. 11 kVA erfolgen. Maße (TxBxH) ca. 510 x 240 x 430 mm. Gewicht mit Brenner ca. 42,00 kg. Ohne Flaschen und ohne Stromerzeuger. Zubehör, best. aus: Druckminderer für Druckluft und Sauerstoff, Verbindungsschlauch 2,5 m vom Druckminderer zum Schneidergerät, 2 Stück Schweiß-Bügelbrillen DIN EN 5, 1 Paar Schutzhandschuhe.



703 011

703 016 Plasmaschneidergerät POWERMAX 85 FW 6.190,00

Netzspannung 400 V/16 A, Schutzart IP 44 nach DIN EN 60529 (VDE 0470 T.1) Zuleitung 1m Kabel mit CEE-Stecker. Schnitttiefe bei Stahl bis 38 mm, mit Brennschneider. Länge Paket Brenner-Schlauch: 15 m. Luftversorgung ist möglich mit Druckluft (Druckgasbehälter) und verdichtetem Sauerstoff (Druckluftflasche). Betrieb kann mit Stromerzeuger DIN 14685 mit Nennleistung von min. 11 kVA erfolgen. Maße (TxBxH) ca. 510 x 240 x 430mm. Gewicht mit Brenner ca. 42,00 kg. Ohne Flaschen und ohne Stromerzeuger. Inkl. Zubehör best. aus: Druckminderer für Druckluft und Sauerstoff, Verbindungsschlauch 2,5 m vom Druckminderer zum Schneidergerät, 2 Stück Schweiß-Bügelbrillen DIN EN 5, 1 Paar Schutzhandschuh.



703 016

Weiteres Zubehör und Schutzausrüstung auf Anfrage!

Neue Aggregate E/T 70 W

Höhere Arbeitsgeschwindigkeit durch neue Hochleistungspumpe

6,5 Liter Ölvolumen ermöglicht den gleichzeitigen Betrieb von Arbeitsgeräten

Zentrale Bedieneinheit (beleuchtet)

Integrierte Gerätehalterung

Kompakte und moderne Optik



TEAM
gold

Leistung trifft
Geschwindigkeit

Hydraulik-Motorpumpen EN 13204

Die neuen Hochleistungsaggregate E / V 70 W von Weber Rescue im neuen Design mit direkt integrierter Gerätehalterung, individuell einstellbar für alle Arbeitsgeräte, zentral beleuchtete Bedieneinheit, höhere Arbeitsgeschwindigkeit durch neue Hochleistungspumpe, wahlweise mit Benzin- oder Elektromotor, hohes Ölvolumen (6,5 Liter) ermöglicht den gleichzeitigen Betrieb von allen Arbeitsgeräten, Doppelschlauchhaspel mit Schläuchen in verschiedenen Ausführungen und Längen lieferbar. Unabhängig voneinander, auch unter Druck abziehbar. Höchstdruckschlauchpaare mit Kupplung für wechselseitigen Betrieb mit TURBO-Funktion oder gleichzeitigen Betrieb von zwei Geräten.

| Modell | E 70 W - SAH 20 | V 70 W - SAH 20 | E 70 W - SAH 20 COAX | V 70 W - SAH 20 COAX |
|---------------|--------------------------|--------------------|--------------------------|----------------------|
| EN-Klasse | ATO/MTO | ATO/MTO | ATO/MTO | ATO/MTO |
| Betriebsdruck | 630/700 bar | 630/700 bar | 630/700 bar | 630/700 bar |
| Ölvolumen | 6,5 l | 6,5 l | 6,5 l | 6,5 l |
| Antrieb | Elektromotor 230 V 50 Hz | 4-Takt Benzinmotor | Elektromotor 230 V 50 Hz | 4-Takt Benzinmotor |
| Motorleistung | 1,3 kW | 3 kW | 1,3 kW | 3 kW |
| Länge | 840 mm | 840 mm | 840 mm | 840 mm |
| Breite | 440 mm | 440 mm | 440 mm | 440 mm |
| Höhe | 500 mm | 500 mm | 500 mm | 500 mm |
| Gewicht kg | 78,50 | 82,50 | 74,00 | 78,00 |
| Art. Nr. | 704 203 | 704 204 | 704 206 | 704 207 |
| Preis EUR | 6.675,00 | 6.675,00 | 7.190,00 | 7.190,00 |



704 206



704 207

704203 E 70 W - SAH 20, Elektromotor **6.675,00**
Gewicht 78,50 kg.

704204 V 70 W - SAH 20, Verbrennungsmotor **6.675,00**
Gewicht 82,5 kg

Hydraulik - Motorpumpen E 70 W - SAH 20 COAX, V 70 W - SAH 20 COAX im DIN-Rahmen

Hydraulik-Aggregat mit angebaute Schnellangriffseinrichtung und COAX-Höchstdruckschläuchen 2 x 20 m mit Kupplungen für den gleichzeitigen Betrieb von 2 Geräten. Beide Haspeln sind unabhängig voneinander; auch unter Druck abziehbar. Integrierte Aufrollvorrichtung und Ablaufbremse.

704 206 E 70 W - SAH 20 COAX, Elektromotor **7.190,00**
Gewicht 74,00 kg.

704 207 V 70 W - SAH 20 COAX, Verbrennungsmotor **7.190,00**
Gewicht 78,00 kg.



704 252



704 261



704 251



704 121

Kompaktaggregate

mit Radialkolbenpumpe 2-stufig, ohne Schläuche, leichte, handliche und geräuscharme Kompaktaggregate mit Single-Anschlusskupplung und Tragerahmen. Volle Funktionsfähigkeit auch bei extremer Schräglage (bis 30 °C), automatische Drehzahlregulierung für einen geräuscharmen und ökonomischen Betrieb bei den ECO-Modellen. Turbo-Speed - Wechselseitiger Betrieb mit Turbo-Funktion oder gleichzeitiger Betrieb von zwei Geräten. Gute Laufleistung durch Industriebmotoren. Zum Betrieb erforderlich: Verlängerungsschläuche.

| Modell | E 50 S | V 50 S | V 50 ECO | V-ECOCOM-PACT |
|---------------|---------------------|--------------------|--------------------|--------------------|
| Motor | E-Motor 230V, 50 Hz | 4-Takt Benzinmotor | 4-Takt Benzinmotor | 4-Takt Benzinmotor |
| Motorleistung | 1,3 kW | 2,9 kW | 2,2 kW | 2,2 kW |
| Nennndruck | 630/700 bar | 630/700 bar | 630/700 bar | 630/700 bar |
| Ölvolumen l | 4 | 4 | 4 | 3,8 |
| Länge mm | 435 | 464 | 425 | 462 |
| Breite mm | 320 | 369 | 333 | 324 |
| Höhe mm | 448 | 461 | 467 | 441 |
| Gewicht kg | 31,00 | 31,40 | 29,90 | 23,90 |
| Art. Nr. | 704 252 | 704 258 | 704 256 | 704 257 |
| Preis | 3.290,00 | 3.290,00 | 3.550,00 | 4.160,00 |

| Modell | V 400 ECO | V 400 S | V-ECOSILENT | E-COMPACT |
|---------------|--------------------|--------------------|--------------------|---------------------|
| Motor | 4-Takt Benzinmotor | 4-Takt Benzinmotor | 4-Takt Benzinmotor | E-Motor 230V, 50 Hz |
| Motorleistung | 1,5 kW | 1,5 kW | 2,2 kW | 1,5 kW |
| Nennndruck | 630/700 bar | 630/700 bar | 630/700 bar | 630/700 bar |
| Ölvolumen l | 2,5 | 2,5 | 2,7 | 2,8 |
| Länge mm | 382 | 382 | 580 | 415 |
| Breite mm | 280 | 280 | 295 | 195 |
| Höhe mm | 406 | 406 | 445 | 316 |
| Gewicht kg | 17,3 | 17,3 | 24,9 | 11,5 |
| Art. Nr. | 704 255 | 704 260 | 704 261 | 704 251 |
| Preis | 2.725,00 | 2.520,00 | 5.190,00 | 3.070,00 |

704 121 Handpumpe Handpumpe DPH 4018-SA 1.190,00
 mit Höchstdruckschläuchen 5 m lang, zweistufige Ausführung bis 20° lageunabhängig einsetzbar, Ölvolumen 2,5 l, auf Holzbrett montiert, Gewicht 14,60 kg.

Schneidergerät (Schere) und Kombigerät EN 13204

Die neue Scherengeneration bietet nochmals optimierte Messer- und Schneidenform für härteste Einsätze, austauschbare PLUS-Messereinsätze für anhaltende Performance, Zylinder und Leichtbau-Messer aus korrosionsbeständiger und hochfester Leichtmetalllegierung. Die Druckknopf-Steuerung ermöglicht ein sehr feinfühliges, millimetergenaues Arbeiten mit einer Hand. Leicht abnehmbarer und stufenlos verstellbarer Haltegriff aus faserverstärktem Kunststoff (außer S 50, C 100) für geringe Abmessungen und Arbeiten auf kleinstem Raum. Die Kombigeräte sind kombinierbar mit Kettensatz und Rettungszylinder. 2 Anschlussschläuche 0,3 m (schwarz) mit Single-Kupplungsstecker.

| Modell | RSX105-29 | RSX160-50 | RSX180-80 | RSX185-105 | RSX200-107 | RSX180-80 Plus | RSU200-107 Plus |
|---|-----------------|-----------------|-----------------|-----------------|-----------------|-----------------|-----------------|
| EN-Schneidklasse | AC 105-E-9 | BC 160-H-15 | BC 180-H-18 | CC 240-H-23 | CC 200-H-20 | BC 180-H-18 | CC 200-H-20 |
| NFPA-Schneidklasse | A5/B4/C5/D6/E6 | A7/B7/C6/D7/E8 | A7/B9/C7/D9/E9 | A9/B9/C9/D9/E9 | A8/B9/C7/D9/E9 | A7/B9/C7/D9/E9 | A8/B9/C7/D9/E9 |
| Öffnungsweite mm | 105 | 163 | 180 | 185 | 200 | 180 | 200 |
| max. Schneidkraft t | 29 | 50 | 80 | 105 | 107 | 80 | 107 |
| max. Schneidleistung - bei Rundmaterial* mm | 22 | 32 | 35 | 45 | 43 | 35 | 43 |
| Länge mm | 632 | 712 | 800 | 855 | 833 | 800 | 833 |
| Breite mm | 170 | 225 | 232 | 298 | 265 | 232 | 265 |
| Höhe mm | 221 | 196 | 231 | 237 | 236 | 231 | 236 |
| Gewicht kg | 9,30 | 14,60 | 17,60 | 22,50 | 19,90 | 17,80 | 20,90 |
| Art. Nr. | 704 141 | 704 142 | 704 137 | 704 139 | 704 136 | 704 138 | 704 162 |
| Preis | 2.150,00 | 2.990,00 | 3.550,00 | 4.350,00 | 3.750,00 | 3.990,00 | 4.160,00 |

* nach EN 13204 bei 700 bar

| Modell | SPS 270 | SPS 360 L | SPS 370 | SPS 400 |
|---|-----------------|-----------------|-----------------|-----------------|
| EN-Schneidklasse | BK 30/265-F-11 | CK 37/360-H-15 | CK 37/370-H-16 | CK 36/420-H-18 |
| NFPA-Schneidklasse | A6/B5/C6/D6/E7 | A6/B8/C6/D8/E7 | A6/B8/C6/D8/E7 | A7/B9/C7/D9/E9 |
| Spreizweg mm | 270 | 360 | 370 | 425 |
| max. Schneidkraft | 33 | 50 | 50 | 54 |
| max. Schneidleistung bei Rundmaterial* mm | 25 | 30 | 30 | 35 |
| Spreizkraft im Arbeitsbereich* kN | 35-591 | 45-783 | 44-783 | 48-726 |
| Schließkraft mit Zugaufsätzen kN | 39 | 52 | 52 | 63 |
| Zugweite mit Zugaufsätzen mm | 385 | 444 | 390 | 404 |
| Länge mm | 649 | 825 | 831 | 867 |
| Breite mm | 190 | 236 | 236 | 253 |
| Höhe mm | 221 | 228 | 228 | 227 |
| Gewicht kg | 10,8 | 14,9 | 16 | 18,3 |
| Art. Nr. | 704 155 | 704 156 | 704 158 | 704 150 |
| Preis | 2.950,00 | 3.450,00 | 3.750,00 | 3.860,00 |

* nach EN 13204 bei 700 bar



704 141



704 136



704 162



704 156



704 158



704 130



704 140



704 149



704 148



704 147

Sonderschneidgeräte

| Modell | S50-14 | S220-54 | S270-71 | C100-31 |
|---|-----------------|-----------------|-----------------|-----------------|
| EN-Schneidklasse | AC 50-B-4 | BC 170-H-14 | CC 218-H-17 | AC 120-C-20 |
| NFPA-Schneidklasse | A4/B3/C2/D4/E3 | A6/B7/C6/D8/E8 | A7/B8/C7/D8/E9 | A4/B3/C5/D6/E6 |
| Öffnungsweite mm | 50 | 220 | 280 | 120 |
| max. Schneidkraft t | 14 | 54 | 71 | 31 |
| max. Schneidleistung bei Rundmaterial* mm | 20 | 25 | 36 | 19 |
| Länge mm | 341 | 788 | 822 | 585 |
| Breite mm | 130 | 236 | 225 | 205 |
| Höhe mm | 70 | 218 | 221 | 247 |
| Gewicht kg | 4,3 | 14,4 | 17 | 19,5 |
| Art. Nr. | 704 130 | 704 134 | 704 140 | 704 149 |
| Preis EUR | 1.550,00 | 2.990,00 | 3.450,00 | 4.270,00 |

Zubehör für Schneid- und Kombigeräte

Messer (Scherenmesser/Arm) für Weber Geräte. Ersatzmesser und Messereinsätze passen auch für E-FORCE-Geräte.

- 704 122 **Obermesser S 50**, Gewicht 0,30 kg **170,00**
- 704 123 **Untermesser S 50**, Gewicht 0,30 kg **155,00**
- 704 131 **Ersatzmesser RS 170-105**, Gewicht 2,50 kg **390,00**
- 704 133 **Ersatzmesser S 220-54**, Gewicht 2,20 kg **370,00**
- 704 119 **Ersatzmesser S 270-71**, Gewicht 2,90 kg **420,00**
- 704 124 **Ersatzmesser SPS 400**, Gewicht 2,70 kg **425,00**
- 704 090 **Ersatzmesser RSX 105-29**, Gewicht 1,10 kg **270,00**
- 704 091 **Ersatzmesser RSX 160-50**
Gewicht 2,30 kg. **400,00**
- 704 129 **Ersatzmesser RSX 165-65**, Gewicht 2,70 kg **390,00**
- 704 101 **Ersatzmesser RSX 180-80 PLUS**, Gewicht 3,10 kg **515,00**
- 704 102 **Ersatzmesser RSX 180-80**
Gewicht 3,20 kg. **440,00**
- 704 093 **Ersatzmesser RSX 185-105 ALL NINE**
Gewicht 4,00 kg. **535,00**
- 704 132 **Ersatzmesser RSX 200-107**, Gewicht 3,4 kg **445,00**
- 704 095 **Ersatzmesser RSX 200-107 PLUS**, Gewicht 3,6 kg **515,00**
- 704 145 **Ersatzmesser RSU 200-107 PLUS**
Gewicht 3,30 kg. **565,00**
- 704 128 **Ersatzmesser SPS 360 L**
Gewicht 2,50 kg. **380,00**
- 704 125 **Ersatzmesser SPS 370**
Gewicht 2,10 kg. **410,00**
- 704 100 **Ersatzmesser RSX 180-80 PLUS**
komplett mit Messereinsatz, Gewicht 3,30 kg. **670,00**
- 704 097 **Ersatzmesser RSX 200-107 PLUS**
komplett mit Messereinsatz, Gewicht 3,90 kg. **670,00**
- 704 148 **Ersatzmesser RSU 200-107 PLUS**
komplett mit Messereinsatz, Gewicht 3,60 kg. **720,00**
- 704 113 **Zugaufsatz mit Bolzen für SPS 270 (E-Force 2)**
Gewicht 1,40 kg. **125,00**
- 704 127 **Zugaufsatz mit Bolzen für SPS 360 L (E-Force 2)**
Gewicht 3,20 kg. **130,00**
- 704 117 **Zugaufsatz mit Bolzen für SPS 400 und SPS 370 (E-Force 2)**, Gewicht 1,40 kg. **215,00**
- 704 094 **Messereinsatz RSX 180-80 PLUS**, Gewicht 0,20 kg **155,00**
- 704 106 **Messereinsätze in Tasche RSX 180-80 PLUS**
Gewicht 1,10 kg. **310,00**
- 704 096 **Messereinsatz RSX 200-107 PLUS**, Gewicht 0,3 kg **150,00**
- 704 107 **Messereinsätze in Tasche RSX 200-107 PLUS**
Gewicht 1,10 kg. **300,00**
- 704 146 **Messereinsatz RSU 200-107 PLUS**
Gewicht 0,30 kg. **155,00**
- 704 147 **Messereinsätze in Tasche RSU 200-107 PLUS**
Gewicht 1,10 kg. **310,00**
- 704 520 **Koffer aus Kunststoff, für Zubehör** **85,00**
Ersatzspitzen, Gelenkhaken, Zugketten, Ersatzmesser, Kappmesser, Gurtmesser, Größe 425 x 300 x 110 mm, Gewicht ca. 1,60 kg.

Hochleistungs-Rettungsspreizer EN 13204

doppelt wirkend, Zylinder und Arme aus korrosionsbeständiger und hochfester Aluminiumlegierung, Spreizerspitzen mit integrierter Schälfunktion und verschleißfester Verzahnung, Bedienelement mit konvexem/konkavem Bedienhandgriff, 2 Anschlussschläuche 0,3 m (schwarz) mit Single-Kupplungsstecker.

| Modell | SP 35 AS | SP 43 XL | SP 49 | SP 53 BS | SP 60 | SP 80 |
|-----------------------|----------------|----------------|----------------|----------------|----------------|----------------|
| EN-Spreizklasse | AS35/600-15 | AS 43/770-21 | AS49/710-20 | BS 53/800-20 | BS63/810-25 | CS 87/600-25 |
| Öffnungszeiten E 70 W | 5 sec. | 6 sec. | 8 sec. | 5 sec. | 11 sec. | 11 sec. |
| Schließzeit E70 W | 3 sec. | 5 sec. | 5 sec. | 3 sec. | 7 sec. | 7 sec. |
| Öffnungsweite | 600 mm | 770 mm | 710 mm | 800 mm | 810 mm | 620 mm |
| Spreizkraft max. | 171 kN | 203 kN | 330 kN | 421 kN | 492 kN | 470 kN |
| Schließkraft max. | 76 kN | 46 kN | 101 kN | 100 kN | 110 kN | 102 kN |
| Länge ohne Schläuche | 766 mm | | 851 mm | 896 mm | 916 mm | 809 mm |
| Breite geschlossen | 215 mm | | 245 mm | 299 mm | 329 mm | 329 mm |
| Höhe | 196 mm | | 208 mm | 215 mm | 213 mm | 213 mm |
| Gewicht kg | 14,60 | 20,50 | 19,90 | 20,30 | 24,70 | 25,10 |
| Art. Nr. | 704 067 | 704 068 | 704 069 | 704 071 | 704 009 | 704 070 |
| Preis EUR | 3.700,00 | 3.750,00 | 3.750,00 | 4.470,00 | 5.150,00 | 5.740,00 |

Zubehör für Spreizer - per Stück

| | | |
|----------------|--|---------------|
| 704 040 | Universalspitze SP 35 AS und SP 35 AS E-FORCE 2 | 230,00 |
| 704 041 | Universalspitze SP 30 L | 300,00 |
| 704 043 | Universalspitze SP 35 L, SP 35, SP 35A und SP 30 LS | 200,00 |
| | Gewicht 0,80 kg. | |
| 704 045 | Universalspitze SP 40 | 210,00 |
| | Gewicht 0,80 kg. | |
| 704 047 | Universalspitze SP 43 XL, SP 49 | 210,00 |
| | Gewicht 0,90 kg. | |
| 704 048 | Universalspitze SP 50 | 185,00 |
| | Gewicht 0,90 kg. | |
| 704 042 | Universalspitze SP 53 BS | 260,00 |
| | Gewicht 0,90 kg. | |
| 704 049 | Universalspitze SP 60 | 260,00 |
| | Gewicht 1,00 kg. | |
| 704 050 | Universalspitze SP 80 | 330,00 |
| | Gewicht 1,50 kg. | |
| 704 044 | Spreizerspitze für SPS 370, SPS 400 (E-Force 2) | 205,00 |
| | Gewicht 0,80 kg. | |

Kettensatz

bestehend aus 2 Zugketten 1,8 m lang, 2 Kettenschlüsseln und Bolzen

| | | |
|----------------|---|-----------------|
| 704 015 | Kettensatz SP 35 L, SP 35 L E-FORCE, SP 35 AS (E-FORCE 2) und SP 53 BS, auch passend für alte Ausführungen wie SP 35, SP 35A, SPS 300, RZ 1-3, | 610,00 |
| | Gewicht ca. 13,80 kg. | |
| 704 017 | Kettensatz SP 43XL/49/50/60 und SPS 360/400 (E-FORCE 2) | 610,00 |
| | Gewicht ca. 13,8 kg. | |
| 704 018 | Kettensatz SP 80 | 1.430,00 |
| | Gewicht ca. 39,20 kg. | |
| 711 272 | Zugadapter für Kettensatz SP 40, SP 49, SP 50, SP 60 (2 Stück erforderlich), | 103,00 |
| | Gewicht 0,80 kg. | |

**704 067****704 068****704 069****704 071****704 070**



711 225



711 229



711 231



711 254



711 273



711 260

Rettungszylinder EN 13204 - Teil 3

Optimale Längenabstufung - viel Kraft, wenig Gewicht. Doppelt wirkend für Drücken und Ziehen, Kolbenstangen hartverchromt, Bewegliches Kopf- und Druckstück, unter Last drehbar, Druckknopf-Steuerung für feinfühliges, millimetergenaues Arbeiten, mit 2 Anschluss-Schläuchen 0,3 m (schwarz) und Single-Kupplungsstecker.

| Modell | RZ1-850 | RZ2-1290 | RZ3-1640 | RZ1-1810 Crossrammer |
|-----------------|-----------------|-----------------|-----------------|-------------------------|
| EN-Klasse | R137/320-12 | R137/540-16 | R137/540-19 | R36/820-14 |
| Druckkraft* kN | 137 | 137 | 137 | 36,44 |
| Zugkraft* kN | 26 | 26 | 26 | k.a. |
| Anfangslänge mm | 530 | 750 | 1.100 | 990 |
| Kolbenhub mm | 320 | 540 | 540 | 820 |
| Endlänge mm | 850 | 1.290 | 1.640 | 1810 |
| Durchmesser mm | 79 | 79 | 79 | 70 |
| Gewicht kg | 11,7 | 16,4 | 19,4 | 13,9 |
| Art. Nr. | 711 225 | 711 226 | 711 227 | 711 238 |
| Preis EUR | 1.695,00 | 1.799,00 | 1.955,00 | 2.000,00 |

* nach EN 13204 bei 700 bar

Rettungszylinder - Teleskopausführung

Doppelt wirkend nur zum Drücken, mit 2 Anschluss-Schläuchen 0,3 m (schwarz) und Single-Kupplungsstecker. Anwendungszweck: Verkehrsunfälle, Erdbeben, Industrie.

| Modell | RZT 2-600 | RZT 2-775 | RZT 2-1170 | RZT 2-1500 | RZT 2-1500 XL | RZT 3-1310 XL |
|-----------------|--------------------|---------------------|---------------------|---------------------|----------------------|----------------------|
| EN-Klasse | TR189/165-99/135-9 | TR189/210-99/170-12 | TR189/360-99/270-15 | TR189/470-99/380-18 | TR269/445-130/407-21 | |
| Druckkraft* kN | 189,4 / 99 | 189,4 / 99 | 189,4 / 99 | 189,4 / 99 | 269,4 / 129,5 | 269,4 / 129,5 / 45,4 |
| Anfangslänge mm | 300 | 395 | 540 | 650 | 650 | 480 |
| Kolbenhub mm | 300 | 380 | 630 | 850 | 852 | 830 |
| Endlänge mm | 600 | 775 | 1.170 | 1.500 | 1.502 | 1.310 |
| ø mm | 88 | 88 | 88 | 88 | 88 | 109 |
| Gewicht kg | 9,3 | 11,5 | 15,2 | 18 | 20,9 | 17,2 |
| Art. Nr. | 711 228 | 711 229 | 711 230 | 711 231 | 711 251 | 711 254 |
| Preis EUR | 2.415,00 | 2.465,00 | 2.775,00 | 2.875,00 | 3.235,00 | 4.265,00 |

711 273 Verlängerung für Rettungszylinder RZT 2-775 und RZT 2-750, Gewicht 3,40 kg. 232,00

711 274 Zubehörset RZ 1, 2 und 3 309,00
bestehend aus Druckstück-Set (5 Teile) für optimalen Einsatz der Rettungszylinder RZ 1-3 im Koffer, Gewicht 6,50 kg.

711 260 Schwellerersatz 235,00
zum Einsatz für Rettungszylinder. Verhindert Durchbrechen der Zylinder, stabilisiert den Schweller, ermöglicht eine optimale Ausnutzung des Zylinderhubes. Maße: 510 x 200 x 100 mm. Gewicht ca. 10,00 kg.

707 206 Armaturen-Druckplatte vorne 115,00
Maße 60 x 120 x 400 mm, Gewicht 6,00 kg.

707 207 Armaturen-Druckplatte hinten 165,00
Maße 60 x 187 x 599 mm, Gewicht 9,80 kg.

Schnellangriffshassel zur zusätzlichen Ausstattung

in Haspelausführung, einschließlich voneinander unabhängig abziehbarer, 20 m langen Höchstdruckschläuchen mit Single-Kupplungshälften, komplett betriebsbereit, mit Ablaufbrems.

- 704 272 HF 20 T, freistehend** **3.380,00**
Schnellangriffshassel 2 x 20 m, Farben gelb / rot, Gewicht 40,00 kg.
- 704 286 HF 20 T COAX, freistehend** **4.420,00**
Schnellangriffshassel 2 x 20 m COAX-Schläuche, Farben gelb / rot, Gewicht 34,00 kg.
- 704 273 EHF 20 T, freistehend** **1.900,00**
Schnellangriffshassel 1 x 20 m, Farbe ROT, Gewicht 22,00 kg.
- 704 276 EHF 20 T, freistehend** **1.900,00**
Schnellangriffshassel 1 x 20 m, Farbe GELB, Gewicht 22,00 kg.
- 704 287 EHF 20 T COAX, freistehend** **2.350,00**
Schnellangriffshassel 1 x 20 m COAX, Farbe GELB, Gewicht 22,00 kg.
- 704 288 EHF 20 T COAX, freistehend** **2.350,00**
Schnellangriffshassel 1 x 20 m COAX, Farbe ROT, Gewicht 22,00 kg.
- 704 289 EHF 20 T COAX, freistehend** **2.350,00**
Schnellangriffshassel 1 x 20 m COAX, Farbe BLAU, Gewicht 22,00 kg.



704 272



704 288

Hochdruckschläuche NW 6

als Verlängerungsschläuche, mit Single-Kupplungshälften, mit Öl gefüllt, als Paar vulkanisiert, Preis pro Paar.

| | Länge | Farbe | Gewicht | |
|----------------|-------|-------|----------|---------------|
| 704 402 | 5 m | gelb | 4,00 kg | 540,00 |
| 704 452 | 5 m | rot | 4,00 kg | 540,00 |
| 704 403 | 10 m | gelb | 7,00 kg | 640,00 |
| 704 453 | 10 m | rot | 7,00 kg | 640,00 |
| 704 404 | 20 m | gelb | 13,00 kg | 815,00 |
| 704 454 | 20 m | rot | 13,00 kg | 815,00 |

COAX-Hochdruckschläuche

als Verlängerungsschläuche, mit Single-Kupplungshälften, mit Öl gefüllt.

| | Länge | Farbe | Gewicht | |
|----------------|-------|-------|----------|-----------------|
| 704 413 | 5 m | gelb | 3,30 kg | 675,00 |
| 704 463 | 5 m | rot | 3,30 kg | 675,00 |
| 704 414 | 10 m | gelb | 5,50 kg | 815,00 |
| 704 464 | 10 m | rot | 5,50 kg | 815,00 |
| 704 415 | 15 m | gelb | 7,70 kg | 965,00 |
| 704 465 | 15 m | rot | 7,70 kg | 965,00 |
| 704 416 | 20 m | gelb | 10,00 kg | 1.050,00 |
| 704 466 | 20 m | rot | 10,00 kg | 1.050,00 |



704 463



704 415

Umbausatz Schnellangriffshassel SAH 20

inkl. komplettes Zubehör für den Umbau.

- 704 292 Doppelschlauchsystem auf 20 m COAX-Schlauch** **2.800,00**
- 704 293 Doppelschlauchsystem auf 15 m COAX-Schlauch** **1.905,00**



704 456



704 493

704 496



714 491

Anschlusschläuche als Ersatzteil

Einzelschlauch für Spreizer, Schneidgeräte, Kombigeräte, Rettungszyylinder und Motorpumpenaggregat, ohne Kupplungen.

| | Länge | Farbe | Gewicht | |
|---------|---|---------|---------|-------|
| 704 456 | 0,3 m (M 18x1,5+M 12x1,5; SW 22+SW 17) | gelb | 0,35 kg | 30,00 |
| 704 423 | 0,44 m lang (M18x1,5 + M18x1,5 SW 22+SW 22) | gelb | 0,20 kg | 33,00 |
| 704 424 | 0,30 m (M18x1,5 + M18x1,5 SW 22+SW 22) | schwarz | 0,30 kg | 33,00 |
| 704 425 | 0,70 m (M18x1,5 + M18x1,5 SW 22+SW 22) | schwarz | 0,40 kg | 33,00 |

Hochdruckschläuche NW 6 – Einzelschlauch

ohne Schnellstop-Steckkupplungen

| | Länge | Farbe | Gewicht | |
|---------|---------------------------------------|-------|---------|-------|
| 704 406 | 2,0 m, M 18x1,5+M 14x1,5; SW 22+SW 19 | gelb | 0,70 kg | 43,00 |
| 704 407 | 5,0 m, M 18x1,5+M 14x1,5; SW 22+SW 19 | gelb | 1,30 kg | 72,00 |
| 704 457 | 5,0 m, M 18x1,5+M 14x1,5; SW 22+SW 19 | rot | 1,30 kg | 72,00 |

Als Paar vulkanisiert

| | Länge | Farbe | Gewicht | |
|---------|--|-------|---------|--------|
| 704 408 | 5,0 m, M 14x1,5+M 18x1,5, SW 19+SW 22, bis 1985 | gelb | 2,80 | 190,00 |
| 704 412 | 10,0 m, M 14x1,5+M 18x1,5, SW 19+SW 22, bis 1985 | gelb | 5,40 | 305,00 |
| 704 409 | 5,0 m, M 18x1,5+M 18x1,5; SW 22 beidseitig, ab 1986 | gelb | 2,80 | 190,00 |
| 704 410 | 10,0 m, M 18x1,5+M 18x1,5; SW 22 beidseitig, ab 1986 | gelb | 5,40 | 305,00 |
| 704 411 | 20,0 m, M 18x1,5+M 18x1,5; SW 22 beidseitig) ab 1986 | gelb | 10,80 | 545,00 |
| 704 458 | 5,0 m, M 14x1,5+M 18x1,5, SW 19+SW 22, bis 1985 | rot | 2,80 | 190,00 |
| 704 462 | 10,0 m, M 14x1,5+M 18x1,5, SW 19+SW 22, bis 1985 | rot | 5,40 | 305,00 |
| 704 459 | 5,0 m, M 18x1,5+M 18x1,5; SW 22 beidseitig, bis 1985 | rot | 2,80 | 190,00 |
| 704 460 | 10,0 m, M 18x1,5+M 18x1,5; SW 22 beidseitig, ab 1986 | rot | 5,40 | 305,00 |
| 704 461 | 20,0 m, M 18x1,5+M 18x1,5; SW 22 beidseitig, ab 1986 | rot | 10,80 | 545,00 |

Schutzschlauch für Höchstdruckschläuche

714 491 Schutzschlauch für Geräte mit Griffschutzhülsen 113,00

0,3 m lang, schwarz, zusätzlicher Schutz gegen Durchdringen von Hydrauliköl unter hohem Druck im unmittelbaren Bereich des Bedienpersonals. Material: KEVLAR-Schutzschicht, beidseitig mit duraskin-Gewebe umgeben, mit Klettverschluss.

704 493 Schlauchschutz für 5-20 m Schläuche 119,00

Länge 4 m, gelb, zum Schutz von Schläuchen gegen Abrieb und Beschädigungen. Material duraskin® Gewebe mit Klettverschluss.

704 496 Schlauchschutz für 5-20 m Schläuche 119,00

Länge 4 m, rot, zum Schutz von Schläuchen gegen Abrieb und Beschädigungen. Material duraskin® Gewebe mit Klettverschluss.

704 497 Schlauchschutz für 5-20 m Schläuche 119,00

Länge 4 m, blau, zum Schutz von Schläuchen gegen Abrieb und Beschädigungen. Material duraskin® Gewebe mit Klettverschluss.

Schnellstop-Steckkupplungen mit Schutzkappen

| | | |
|----------------|---|--------------|
| 704 470 | Kupplungsmuffe SKS 6/1, Gewicht 350 g | 76,00 |
| 704 471 | Kupplungsstecker SKS 6/2, Gewicht 180 g | 45,00 |
| 704480 | Druckentlastungsstecker für SKS-Kupplungsmuffe | 33,00 |
| | Gewicht 0,20 kg. | |



704 471/704 470

Hydraulik Single-Kupplung

Durch diese Neuentwicklung wird das Kuppeln von Hydraulikleitungen noch einfacher und unkomplizierter. Die beiden Leitungen werden in jeweils eine Kupplung und einen Stecker zusammengeführt. Die Kupplung lässt auch ein Kuppeln unter Druck zu und kann außerdem frei um 360° gedreht werden. Sie ist durch den Bajonettverschluss auch mit Schutzhandschuhen schnell und sicher zu bedienen. Die Single-Kupplungen sind nicht nur bei Neugeräten, sondern auch bei bereits ausgelieferten Geräten zu verwenden. Bei Neugeräten ist die Lieferung von Single-Kupplungen zu dem konventionellen System kostenneutral. Vorteile:

- 1 Kuppelvorgang notwendig
- Kuppeln im laufenden Betrieb möglich
- der Druckentlastungsstecker entfällt

| | | |
|----------------|--|---------------|
| 704 472 | Kupplungsstecker-Single zur Nachrüstung | 150,00 |
| | Gewicht ca. 470 g. | |
| 704 473 | Kupplungsmuffe-Single zur Nachrüstung | 180,00 |
| | Gewicht ca. 650 g. | |



704 472

Zubehör

| | | |
|----------------|---|---------------|
| 704 474 | Adapter SINGLE-Kupplung auf SKS Kupplung | 320,00 |
| | Muffenteil (pumpenseitig) | |
| 704 475 | Adapter für SINGLE-Kupplung auf SKS Kupplung | 300,00 |
| | Steckerteil (geräteseitig) | |

| | | |
|----------------|---|--------------|
| 704 299 | Federkörner | 21,00 |
| | zum Zertrümmern von Sicherheitsglasscheiben, mit Federzug. Maße: 120 x 10 mm, Gewicht 60 g. | |



704 473

Prüfsatz DIN 54152/EN ISO 3452

für zerstörungsfreies Prüfverfahren durch Farbdiffusion, Eindringverfahren.

| | | |
|----------------|--|--------------|
| 704 310 | Sprühdose - Diffusions-Rot, 500 ml, | 23,00 |
| 704 315 | Sprühdose - Reiniger, 500 ml | 18,00 |
| 704 320 | Sprühdose - Entwickler, abwaschbar 500 ml | 23,00 |

Hydrauliköl im Kanister

| | | |
|----------------|--|--------------|
| 704 332 | Hydrauliköl WH Spezialöl im 5 Liter Kanister | 54,00 |
| 704 338 | Hydrauliköl Shell Naturelle HFE 15, Bio-Öl, im 5 Liter Kanister | 85,00 |



704 299



704 320 704 310 704 315



704 332



704 076



704 171



704 175



704 189

Akkugeräte E-FORCE 2 - die neue Mobilität

Elektrohydraulischer Antrieb, effizienzgesteigerter Antrieb mit längerer Laufzeit, und höherer Arbeitsgeschwindigkeit, LED-Lampen zur Ausleuchtung des Arbeitsbereiches, Wipp-Schalter zur feinfühli- gen Steuerung mit einer Hand, faserverstärktes Kunststoffgehäuse für höchste Beanspruchung, Lieferung ohne Akku und ohne Ladegerät.

Spreizer E-FORCE 2

- 704 076 Spreizer SP 35 AS E-FORCE 2 5.910,00**
EN-Klasse: AS 35/600-18, Spreizkraft 38-171 kN, Schließkraft 76 kN, Spreizweg 600 mm, Lieferung ohne Akku, Gewicht 18,30 kg (inkl. Akku).
- 704 077 Spreizer SP 53 BS E-FORCE 2 6.680,00**
EN-Klasse: BS 53/800-24, Spreizkraft 56-421 kN, Schließkraft 100 kN, Spreizweg 800 mm, Lieferung ohne Akku, Gewicht 23,80 kg (inkl. Akku).

Schneidgeräte E-FORCE 2

- 704 171 Schneidgerät RSX 160-50 E-FORCE 2 5.410,00**
Öffnungsweite 160 mm, max. Schneidkraft 50 t / 493 kN, max. Schneidleistung bei Rundmaterial 32 mm, EN-Klasse BC160-H-18, NFPA-Klasse A6/B7/C6/D7/E8, Lieferung ohne Akku, Gewicht (inkl. Akku) 18,20 kg.
- 704 173 Schneidgerät RSX 180-80 PLUS E-FORCE 2 6.425,00**
mit auswechselbaren Messereinsätzen, Öffnungsweite 180 mm, max. Schneidkraft 80 t / 781 kN, max. Schneidleistung bei Rundmaterial 35 mm, EN-Klasse BC180-H-21, NFPA-Klasse A7/B9/C7/D9/E9, Lieferung ohne Akku, Gewicht (inkl. Akku) 21,4 kg.
- 704 175 Schneidgerät RSU 200-107 PLUS E-FORCE 2 6.630,00**
EN 13204 (DIN 14751) EN-Schneidklasse: CC 200-H-24, NFPA-Klasse A8/B9/C8/D9/E9, U-förmige Messer in PLUS-Ausführung mit wechselbaren Messereinsätzen (bei Verschleiß muss nur der Messereinsatz, nicht das komplette Scherenmesser gewechselt werden), Öffnungsweite 200 mm, max. Schneidkraft 107 t / 1.050 kN, Rundmaterial 43 mm Dm., mit Höchstdruckschläuchen 0,3 m und SINGLE-Kupplung, Lieferung ohne Akku, Gewicht ca. 23,5 kg (inkl. Akku).

Kombigeräte E-Force 2

- 704 184 Kombigerät SPS 270 E-FORCE 2 5.410,00**
Spreizkraft 35 - 591 kN, max. Schneidleistung bei Rundmaterial 25 mm, Spreizweg 270 mm, Zugweg 385 mm, EN-Klasse BK30/265-F-14, DIN-Klasse K 25-F-E-I, NFPA-Klasse A6/B5/C6/D6/E7, Schutzklasse IP 44, Lieferung ohne Akku, Gewicht (inkl. Akku) 14,20 kg.
- 704 187 Kombigerät SPS 360 L E-FORCE 2 5.820,00**
Spreizkraft 45 - 783 kN, Schließkraft 52 kN, max. Schneidleistung bei Rundmaterial 30 mm, Spreizweg 360 mm, Zugweg 444 mm, EN-Klasse CK37/360-H-19, NFPA-Klasse A6/B8/C6/D8/E7, Lieferung ohne Akku, Gewicht (inkl. Akku) 18,60 kg.
- 704 189 Kombigerät SPS 370 E-FORCE 2 6.130,00**
Spreizkraft 44 - 783 kN, Schließkraft 52 kN, max. Schneidleistung bei Rundmaterial 30 mm, Spreizweg 370 mm, Zugweg 390 mm, EN-Klasse CK37/370-H-19, NFPA-Klasse A6/B8/C6/D8/E7, Lieferung ohne Akku, Gewicht (inkl. Akku) 19,40 kg.

| | | |
|----------------|--|--------|
| Zubehör | | |
| 704 014 | Kettensatz für SPS 270 (E-FORCE 2) bestehend aus 2 St. Kettenschloss mit Bolzen und 2 Zugketten 1,8 m lang mit Haken, Gewicht 7,40 kg. | 485,00 |
| 704 017 | Kettensatz für Spreizer SP 43XL/49/50/60 und SPS 360/400 (E-FORCE 2) bestehend aus 2 Stück Kettenschloss, mit Bolzen, 2 Zugketten 1,8 m lang, mit Haken, Gewicht 13,80 kg. | 605,00 |
| 704 015 | Kettensatz für SP 35 L, SP 35 L E-FORCE, SP 35 AS (E-FORCE 2) und SP 53 BS Spreizer , bestehend aus 2 Zugketten mit Haken und 2 Kettenschlössern, auch passend für alte Ausführungen wie SP 35, SP 35A, SPS 300, RZ 1-3, Gew. ca. 13,80 kg. | 605,00 |
| 704 113 | Zugaufsatz mit Bolzen für SPS 270 E-Force 2 (2 Stück erforderlich), Gewicht 1,40 kg. | 125,00 |
| 704 127 | Zugaufsatz mit Bolzen für SPS 360 L E-Force 2 (2 Stück erforderlich), Gewicht 2,20 kg. | 130,00 |
| 704 117 | Zugaufsatz mit Bolzen für SPS 400 und SPS 370 E-Force 2 (2 Stück erforderlich), Gewicht 1,40 kg. | 215,00 |

Ersatzmesser für E-Force Geräte

| | | |
|---------|---|--------|
| 704 091 | RSX 160-50 (E-Force 2) , Gewicht 2,30 kg | 400,00 |
| 704 102 | RSX 180-80 (E-Force 2) , Gewicht 3,20 kg | 440,00 |
| 704 145 | RSU 200-107 PLUS (E-Force 2) , Gewicht 3,30 kg | 565,00 |
| 704 148 | RSU 200-107 PLUS (E-Force 2) komplett mit Messereinsatz, Gewicht 3,60 kg. | 720,00 |
| 704 128 | SPS 360 L (E-Force 2) , Gewicht 2,50 kg | 380,00 |
| 704 125 | SPS 370 (E-Force 2) , Gewicht 2,10 kg | 410,00 |
| 704 146 | Messereinsatz RSU 200-107 PLUS (E-Force 2) Gewicht 0,30 kg. | 155,00 |
| 704 147 | Messereinsätze in Tasche RSU 200-107 PLUS (E-Force) Gewicht 1,10 kg. | 310,00 |

| | | |
|---------|---|--------|
| 704 168 | Scherenmesser (Arm) für Kombigerät Hand-Vario SPS 260 H & SPS 270 (E-FORCE 2) , Gewicht 1,50 kg. | 340,00 |
|---------|---|--------|

Ersatz-Spreizerspitzen für E-Force Geräte

| | | |
|---------|---|--------|
| 704 042 | Ersatz-Spreizerspitze SP 53 BS E-FORCE 2 ohne Bolzen (Stück), Gewicht 0,90 kg. | 260,00 |
| 704 043 | Ersatz-Spreizerspitze SP 35 AS E-FORCE 2 ohne Bolzen (Stück), Gewicht 0,60 kg. | 230,00 |
| 704 044 | Ersatz-Spreizerspitze für Kombigerät Super-Vario SPS 400 und SPS 370 E-FORCE 2 (Stück), Gewicht 800 g. | 205,00 |

Rettungszyylinder E-FORCE 2

| | | |
|---------|--|----------|
| 711 243 | Rettungszyylinder RZ 1-910 E-FORCE 2 Druckkraft 111,3 kN, DIN-Klasse R111/368-E-I, Anfangslänge 542 mm, Kolbenhub 368 mm, Endlänge 910 mm, Lieferung ohne Akku, Gewicht 15,70 kg (inkl. Akku). | 4.165,00 |
| 711 245 | Teleskop-Rettungszyylinder RZT 2-1310 E-FORCE 2 Lieferung ohne Akku, Gewicht 18,60 kg (inkl. Akku). | 5.400,00 |
| 711 239 | Teleskop-Rettungszyylinder RZT 2-1500 E-FORCE 2 , Lieferung ohne Akku, Gewicht 20,60 kg (inkl. Akku). | 5.500,00 |
| 711 246 | Mechanischer Rettungszyylinder RZM 740 für SPS 270 und SPS 360 L (E-Force 2), Gewicht 6,80 kg. | 970,00 |

Zubehör Rettungszyylinder

| | | |
|--------|--|--------|
| 711241 | RZ-Verlängerung für RZ 1-910 E-FORCE , 175 mm | 175,00 |
| 711242 | RZ-Verlängerung für RZ 1-910 E-FORCE 2 , 250 mm | 200,00 |
| 711244 | Verlängerung für RZ 1-910 E-FORCE 2 , 320 mm | 220,00 |

Akku-Aggregate E-FORCE 2

| | | |
|---------|---|----------|
| 704 202 | ACCUPAC - Rückentrag-Hydraulikaggregat extrem leicht, 28 V Akkubetrieb, geeignet für ALLE WEBER-Geräte (auch für große Rettungszyylinder), Rückentragelösung mit breiten, gepolsterten Tragegurten für sicheren Sitz, mit Anschlussmöglichkeit für 2 Akkus, Ölvolumen 2,5 l, Lieferung ohne Akkus, Gewicht ca. 10,20 kg (inkl. 1 Akku). | 3.500,00 |
| 704 247 | B-Compact Hydraulik-Aggregat extrem leicht, handlich und kompakt, kleines Einbaumaß, Anschluss mit hoher Förderleistung, Anschlussmöglichkeit für 2 Akkus, auch mit Netzteil permanent an 230 V zu betreiben, Lieferung ohne Akkus, Nenndruck 700 bar, 2,8 l, zum Anschluss von einem Gerät, Gewicht ca. 11,90 kg. | 3.100,00 |



704 147



711 245



704 202



704 247



704 194



704 080



704 089



704 081



710 471



703 610



703 620

Zubehör Akkugeräte

- 704 194 Hochleistungs-Akku 28 V / 5 Ah** 395,00
für E-FORCE-Geräte, Gewicht 1,00 kg.
- 704 084 Hochleistungs-Akku 28 V / 3 Ah** 245,00
für E-FORCE-Geräte, Gewicht 1,00 kg.
- 704 085 Akku-Tasche für einen Akku** 38,00
(ohne Gürtel Art. 704 086), passend für Akku 28 V / 5 Ah Art. 704 194 oder für Akku 28 V/3 Ah Art. 704 084.
- 704 086 Gürtel für Akkutasche** 22,00
- 704 195 Tragegurt-Set für E-FORCE 2 Geräte** 59,00
(1 Tragegurt + 1 Befestigungsschleufe).
- 704 196 Tragegurt** 55,00
- 704 197 Befestigungsschleufe** 9,00
- 704 087 Transporttasche für Geräte SPS 270, SPS 360 L, RSX 160, RSX 180 Plus E-Force 2.** 215,00

- 704 080 Kfz-Ladegerät 12 V** 320,00
für Geräte E-FORCE 2 und E-FORCE (1. Generation), Gewicht 0,70 kg.
- 704 089 Netzladegerät 230 V** 99,00
Ladesessel für einen Akku der Geräte E-FORCE 2 und E-FORCE (1. Generation).
- 704 081 Permanent-Stromversorgung 230 V** 535,00
für Geräte E-FORCE 2 -NEU- und E-FORCE (1. Generation), Netzteil 230 V. Gerät wird nicht über den Akku, sondern direkt aus Netzstrom 230 V betrieben. Gewicht 3,20 kg.

- 704 198 Universal-Halterung für E-FORCE 1-Geräte** 290,00
Gewicht ca. 3,50 kg.
- 704 193 Universal-Halterung für E-FORCE 2-Geräte** auf Anfrage

Sondergeräte mit Akku

- 710 464 Türöffner D0 140 E-FORCE 2** 3.820,00
Druckkraft 105,2 kN, Kolbenhub 140 mm, Gewicht 14,30 kg (inkl. Akku), Lieferung ohne Akku.
- 710 471 Spreizkeil SPK 250 E-FORCE 2** 4.090,00
DIN 14751-4:2011-4, akkubetriebener Spreizer in Keilform für den Einsatz in kleinste Spalten, Spreizkraft 25 t / 248 kN, Spreizweg 61 mm, Einschubhöhe nur 8 mm, raumsparender elektrohydraulischer Antrieb, faserverstärktes Kunststoffgehäuse, feinfühligste Steuerung mit einer Hand mittels Wipp-Schalter, mit LED-Lampe. Gewicht mit Akku: 12,60 kg, Lieferung ohne Akku.
- 710 481 Betoncrusher BC 250 E-FORCE 2** 6.630,00
Schließkraft 11 t / 109 kN, Öffnungsweite 250 mm, Gewicht 21,5 kg (inkl. Akku), Lieferung ohne Akku
- 710 482 Spitzen für Betoncrusher BC 250** 52,00
(E-FORCE 2), Gewicht 0,30 kg.

Akku-Sägen und Zubehör

- 703 610 Milwaukee Säbelsäge V 28** 699,00
bestehend aus: Säbelsäge, 2 Akku 28 V/3 Ah, Netzladegerät 230 V für 1 Akku, Transportkoffer.
- 703 620 Sägeblatt SET EXTRICATION** 135,00
bestehend aus: 4 Stück Sägeblätter 150 mm und 6 Stück Sägeblätter 230 mm.
- 703 615 Sägeblatt SET DIN** 125,00
bestehend aus: 5 Stück Sägeblätter Holz/Kunststoff 230 mm, 5 Stück Sägeblätter Holz/Grünholz 230 mm, 5 Stück Sägeblätter Holz mit Nägeln 150 mm, 5 Stück Sägeblätter für Metall 230 mm.
- 703 618 Sägeblatt SET VU** 85,00
bestehend aus: 5 Stück Sägeblätter für Metall 150 mm, 5 Stück Sägeblätter für Metall 230 mm, 5 Stück Sägeblätter Universal 200 mm.
- 703 607 Milwaukee Metallkreissäge E-FORCE / V28 SET** 709,00
bestehend aus: Metallkreissäge, 2 Akku 28V/3Ah, Netzladegerät 230V für 1 Akku, Transportkoffer.
- 703 609 Kreissägeblatt VU** 109,00

Werkzeuge für die technische Hilfeleistung

| | | |
|----------------|--|---------------|
| 711 260 | Schwelleraufsatz für Rettungszylinder. Verhindert Durchbrechen der Zylinder, stabilisiert den Schweller, ermöglicht eine optimale Ausnutzung des Zylinderhubes. Maße: 510 x 200 x 100 mm. Gewicht ca. 10,00 kg. | 235,00 |
| 707 206 | Armaturen-Druckplatte vorne 60 x 120 x 400 mm, Gewicht 6,00 kg. | 115,00 |
| 707 207 | Armaturen-Druckplatte hinten 60 x 187 x 599 mm, Gewicht 9,80 kg. | 165,00 |
| 711 259 | Unterbauschieblock WE Sicherheit durch einfache Handgriffe, passt sich automatisch an die geforderte Höhe an. Maße (LxBxH) 550 x 80 x 280 mm, Gewicht 7,50 kg. | 135,00 |
| 711 280 | Unterbausystem STAB-PACK Kompakter Stabilisierungsblock aus Holz, höhenverstellbar durch zwei integrierte Holzkeile. Mit Tragevorrichtung. Maße (LxBxH) 270 x 180 x 335 mm, Gewicht ca. 8,60 kg. | 165,00 |
| 711 284 | Unterbau-System STAB-PACK SET aus Holz mittels 2 integrierter Holzkeile einstellbar, 4 Stück in Eurokiste, Gewicht 38,00 kg. | 660,00 |
| 707 205 | Unterbausystem STAB-LOCK SET in Eurokiste bestehend aus 1x Eurokiste (600 x 400 x 270 mm), 1x Grundplatte 4 x 6 (540 x 360 x 36 mm), 4x Keil (230 x 90 x 60 mm), 2x Top 2 x 3 (270 x 185 x 22 mm), 2x Top 2 x 3 s (270 x 185 x 22 mm), 1x Vierkant 2 x 3 (270 x 185 x 95 mm), 1x Vierkant 2 x 6 (540 x 185 x 95 mm), 1x Vierkant 1 x 3 (270 x 95 x 95 mm), 1x Vierkant 1 x 3 s (270 x 95 x 95 mm), 1x Vierkant 1 x 6 (540 x 95 x 95 mm), 1 x 1 x 6 s (540 x 95 x 95 mm), Gewicht 30,50 kg. | 620,00 |
| | Abstützsystem STAB-FIX aus recyceltem Kunststoff (PE), Farbe schwarz, langlebig und splitterfrei, öl- und chemikalienbeständig. Zulässige Belastung 110 kg/cm ² | |
| 704 324 | STAB-FIX 4 Kant 100 Set bestehend aus: 9 Stück STAB-FIX 4 Kant 100 und 1 Tasche 100, Maße 300 x 300 x 450 mm, Gewicht ca. 28,00 kg. | 340,00 |
| 704 321 | STAB-FIX 4 Kant 100 Maße 100 x 100 x 450 mm, 3,10 kg. | 38,00 |
| 704 322 | Tasche für STAB-FIX 4 Kant 100 , Gewicht 500 g | 79,00 |
| 704 326 | STAB-FIX 4 Kant 150 , Maße 150 x 150 x 600 mm, Gewicht 12,00 kg | 115,00 |
| 704 325 | STAB-FIX Set BASIC bestehend aus: 2x Treppe, 1x Block 25, 1x Block 50, 2x Keil 150, 1x Packtasche. | 270,00 |
| 704 328 | STAB-FIX Sattelkeil Maße 620 x 170 x 275 mm, Gewicht 10,00 kg. | 159,00 |
| 711 292 | STAB-FIX-Treppe (Stufenblock) Maße 640 x 140 x 280 mm, Gewicht 7,40 kg. | 109,00 |
| 711 290 | STAB-FIX-Keil 75 Maße 215 x 75 x 80 mm, Gewicht 0,70 kg. | 12,00 |
| 711 291 | STAB-FIX-Keil 150 Maße 215 x 150 x 80 mm, Gewicht 1,10 kg. | 16,00 |
| 711 299 | STAB-FIX-Block 25 Maße 230 x 230 x 25 mm, Gewicht 1,40 kg. | 17,00 |
| 711 298 | STAB-FIX-Block 50 Maße 230 x 230 x 50 mm, Gewicht 2,60 kg. | 32,00 |
| 711 297 | STAB-FIX-Block 75 Maße 230 x 230 x 75 mm, Gewicht 3,20 kg. | 46,00 |
| | Glassägen | |
| 704 301 | Glas-Master zum Entfernen (Heraussägen) der geklebten Verbundglasscheibe für den schnellen Zugang zu Verletzten, mit Federkörner. Gewicht ca. 1,50 kg. | 199,00 |
| 704 302 | Ersatzsägeblatt für Glasmaster | 39,10 |
| 704 303 | GLAS-EX, mit abklappbarem Sägeblatt zum Entfernen der geklebten Verbundglasscheibe für den schnellen Zugang zu Verletzten, mit eingebautem Federkörner zum Zerstören von Seiten- und Heckscheiben. Gewicht 1,70 kg. | 190,00 |
| 704 304 | Ersatzsägeblatt zum GLAS-EX , Gewicht 100 g | 35,00 |
| 711 264 | Glasmanagement-Set im Koffer bestehend aus: Glas-EX, Federkörner, Rettungsmesser, Abroller mit Klebeband, Schutzbrille, Rettungsfolie und Heberle. Maße (LxBxH) ca. 605 x 402 x 132 mm, Gewicht ca. 5,80 kg. | 360,00 |



711 260



711 259



711 280



707 205



711 264



707 110



707 120



707 130

Schutzdecken

- | | | |
|----------------|--|-----------------|
| 707 100 | Schutzdecken-Set mit Bereitstellungsplane aus Cordura 200 mit Einlage aus Polyestervlies Drenotex. Außenmaterial ist wasserabweisend und abriebfest, innere Lage ist schnittfest. Das Schutzdeckenset ist waschbar und besteht aus: 4x Säulenschutz 280x340 mm mit je 2 Klettbindern, 2 Schutzdecken 650x650 mm mit je 4 Magneten, 1 Schutzdecke 1.600x650 mm mit 6 Magneten, Bereitstellungsplane 1.200x2.500 mm, Packmaß 700x500x95 mm, Gewicht 9,2 kg. | 540,00 |
| 707 101 | Schutzdecken-Set ohne Bereitstellungsplane aus Cordura 200, besteht aus: 4x Säulenschutz 280x340 mm mit je 2 Klettbindern, 2 Schutzdecken 650x650 mm mit je 4 Magneten, 1 Schutzdecke 1.600x650 mm mit 6 Magneten, Gewicht 5,90 kg. | 430,00 |
| 704 308 | Bereitstellungsplane rot, 2,5 x 2,0 m Gewicht ca. 2 kg | 150,00 |
| 704 309 | Bereitstellungsplane gelb, 2,5 x 2,0 m Gewicht ca. 2 kg | 150,00 |
| 707 120 | Schutzdeckenset Upgrade Erweiterung für das bestehende Schutzdeckenset oder neues Set, angepasst an die neue Fahrzeugtechnologie und alternative Rettungstechniken, Befestigungsclips zur Fixierung, bestehend aus: 8 Befestigungsclips, 2 Schutztaschen 35 x 40 cm, 2 Schutzdecken 50 x 200 cm, 1 Schutzdecke 110 x 210 cm, Transporttasche. | 540,00 |
| 707 121 | Schutzdeckenset Plus bestehend aus Schutzdeckenset mit Bereitstellungsplane und Schutzdeckenset Upgrade. | 1.050,00 |
| 707 122 | Befestigungsclip (WEBER Clip) | 9,00 |
| 704 263 | Splitterschutz-Set optimales Zubehör zum Schutz des Patienten, verstellbare Handschlaufen, die Hände sind geschützt, 2 verschiedene Größen und Formen, durchsichtig- Geräteführer hat immer gute Sicht auf seinen Arbeitsbereich, biegsam – kann um Säulen gebogen oder in enge Räume eingeschoben werden, Set bestehend aus einem Dreieck 600 x 400 mm aus flexiblem Polyglas mit 2 Halteschlaufen und einem Rechteck dto. mit 3 Halteschlaufen, Gesamtgewicht 3,30 kg. | 160,00 |
| 707 130 | Patientenstabilisierungssystem PAT-STAB 2,20 x 0,75 m, zum Stabilisieren von Personen PKW in Seitenlage, zur Schachttrettung, für Atemschutznotfall etc., erfüllt die Norm für Rettungstuch (Normbelastung in DE), inklusive Transporttasche (0,8 x 0,25 x 0,25 m), Gewicht 11,30 kg. | 899,00 |
| 707 125 | Patientenschutzdecke PAT-SAFE Größe 1,60 x 2,0 m. Flexibler, durchsichtiger und robuster Patientenschutz, auswechselbares Sichtfenster, Transporttasche, Gewicht 1,50 kg. | 199,00 |
| 707 126 | Ersatz-Sichtfenster für Patientenschutzdecke PAT-SAFE , 1,0 x 1,20 m, Gewicht 0,60 kg. | 60,00 |

Fahrzeugstabilisierung

- 711 190 Abstütz-System Stab-Fast ALU** 2.650,00
Set mit 3 Stützen, Keil, und Messer in 2 Taschen, eingefahrene Länge 1.070 mm, ausgefahrene Länge 1.720 mm, max. Belastung Stütze 1.500 kg, Länge Band 5 m, max. Belastung Band 5.000 kg, max. Belastung Haken 2.500 kg, Abmaße Tasche 1.100 x 300 x 120 mm, Gesamtgewicht 33,00 kg.
- 711 191 Abstütz-System Stab-Fast ALU Basic** 1.780,00
Set mit 2 Stützen und Messer in Tasche, eingefahrene Länge 1.070 mm, ausgefahrene Länge 1.720 mm, max. Belastung Stütze 1.500 kg, Länge Band 5 m, max. Belastung Band 5.000 kg, max. Belastung Haken 2.500 kg, Abmaße Tasche 1.100 x 300 x 120 mm, Gesamtgewicht 19,00 kg.
- 711 192 Abstütz-System Stab-Fast ALU XL** 2.450,00
Set mit 2 Stützen und Messer in Tasche, eingefahrene Länge 1.500 mm, ausgefahrene Länge 2.500 mm, max. Belastung Stütze 2.500 kg, Länge Band 10 m, max. Belastung Band 5.000 kg, max. Belastung Haken 2.500 kg, Abmaße Tasche 1.600 x 500 x 180 mm, Gesamtgewicht 30,00 kg.
- 714 269 STAB-FAST Gurt, Farbe GELB als Ersatzteil** 41,50
714 278 STAB-FAST Gurt, Farbe GRÜN als Ersatzteil 41,50
714 279 STAB-FAST Gurt, Farbe BLAU als Ersatzteil 41,50



711 190



711 261

Airbag Fahrer-Sicherungssystem

Die Entfaltungsgeschwindigkeit eines Airbags beträgt bei einer maximalen Axialkraft von 10.000 N, 400 km/h. Die Airbagabdeckung reißt bei einem Druck von 3 - 4 bar auf. Wenn man die Kräfte mit den Ergebnissen aus einer Typprüfung vergleicht, hat das Airbag-Sicherungssystem eine 1,5 fache Sicherheit. Diese Kräfte werden von dem Airbag Sicherungssystem, von dem selbst keine Gefahr ausgeht, optimal aufgenommen und abgelenkt. Automobilhersteller weisen in einem „Leitfaden für Rettungsdienste“ auf diese Problematik hin und erstellen „Verhaltensregeln“, die aber im Rettungseinsatz nicht eingehalten werden können. Bei einem Fahrzeugbrand ist immer mit einer Airbag-auslösung zu rechnen. OCTOPUS® dient der Unfallverhütung, da das verspätete Auslösen einer nicht aktivierten Airbageinheit durch technische Fehlfunktionen oder äußere Einflüsse nicht ausgeschlossen werden kann.

- 711 261 Airbag-Sicherung Octopus** 225,00
PKW-Fahrerseite 2-er Set im Koffer, Gewicht 1,70 kg.
- 711 263 Airbag-Sicherung Octopus** 515,00
PKW-Beifahrerseite in Tasche, Gewicht 3,80 kg.
- 711 276 Airbag-Sicherung Octopus** 155,00
LKW-Fahrerseite, Gewicht 0,80 kg.
- 711 282 LKW-Fahrerhaus-Sicherung** 242,00
zum einfachen und schnellen Sichern von LKW-Fahrerhäusern, bestehend aus Druckratsche mit angenähertem Zurrgurt und Ösenhaken, Zurrgurt LC 2500 daN 10 m lang mit Ösenhaken DIN EN 12195-2, 2 Felgenhaken, 2 Rundschlingen WLL 1.000 kg violett DIN EN 1492-2 3 m lang mit 2 m Schutzschlauch, untergebracht im Transportkoffer 44 x 13,5 x 35 cm, Gewicht 7,30 kg.



707 200



707 200 / 707 201

Felgenadaptersets

Ideale Ergänzung zu den Rettungszyklindern bei Einsätzen mit LKW und Bussen. Mit Transportkoffer

- 707 200 Felgenadapterset Hinterrad** 1.430,00
bestehend aus: 1x Bodenplatte, je 1x Druckstück für Rettungszyklinder RZ, RZT und RZT XL, im Koffer 210 x 466 x 639 mm, Gewicht 19,60 kg.
- 707 201 Felgenadapterset Hinterrad und Vorderrad** 1.850,00
bestehend aus: 1x Bodenplatte, je 1x Druckstück für Rettungszyklinder RZ, RZT und RZT XL, 1x Felgenadapter Vorderrad, im Koffer 210 x 466 x 639 mm, Gewicht 30,70 kg.

LUKAS

Überlegenheit im Einsatz



706 376



706 379



706 329



706 032

Hydraulische Motorpumpen Lukas Hydraulik Hydraulik - Motorpumpen EN 13204

Zweistufige Hydraulikaggregate zum gleichzeitigen Anschluss und Betrieb von 2 (Baureihe P 650 SE, P 650 SG) bzw. 4 (Baureihe P 650 4G, P 650 4E) Rettungsgeräten, doppelte Förderleistung bei wechselseitigem Betrieb mit Turbo-Funktion. Betriebsdruck 700 bar. Durch Tanks aus transparentem Kunststoff jederzeit erkennbarer Öl-/Benzinstand, Rahmen nach DIN 14751, im Rahmen integrierte Schlauchhaspel DHR20 mit 2 Schlauchpaaren à 20 m mit Mono-Kupplungen, mit Feststellbremse, klappbarer Handkurbel und Schlauchführung zum problemlosen Abziehen der Schläuche auch zur Seite. Mit Geräteablage zur liegenden Lagerung der Geräte, Tragegriffen lang.

| Modell | P 650 SE - DHR20 | P 650 SG - DHR20 | P 650 SG+ ES - DHR20 | P 650 4E - DHR20 | P 630 0G | P 630 5G |
|--------------------------|---------------------|----------------------------|----------------------------|----------------------------|----------------------------|----------------------------|
| Motor | E-Motor 230V | 4-Takt Benzin- motor | 4-Takt Benzin- motor | E-Motor 400 V, 50 Hz | 4-Takt Benzin- motor | 4-Takt Benzin- motor |
| Motorleistung kW | 2,2 | 4,2 | 4,2 | 3,5 | 1,6 | 2,2 |
| Starteinrichtung | Hand | Hand | Elektro | Elektro | Hand | Hand |
| Max. Betriebsdruck | 700 bar | 700 bar | 700 bar | 700 bar | 700 | 700 |
| Turbobetrieb | ja | ja | ja | ja | nein | ja |
| Länge mm | 810 | 810 | 810 | 810 | 420 | 425 |
| Breite mm | 440 | 440 | 440 | 465 | 304 | 333 |
| Höhe mm | 590 | 590 | 590 | 590 | 408 | 467 |
| Anschluss v. Geräten | 2 | 2 | 2 | 4 | 1 | 2 |
| Betrieb v. Ger. Simultan | 2 | 2 | 2 | 4 | 1 | 2 |
| Doppelschlauchhaspel | ja | ja | ja | ja | nein | nein |
| Gewicht kg | 79,00 | 77,00 | 82,50 | 91,00 | 15,90 | 23,90 |
| Art. Nr. | 706 327 | 706 376 | 706 378 | 706 379 | 706 329 | 706 324 |
| Preis | 7.390,00 | 7.490,00 | 7.690,00 | 9.250,00 | 2.890,00 | 4.215,00 |

706 032 LUKAS-Zweistufenhandpumpe LH2 1.130,00

zweistufige Handpumpe mit automatischer Umschaltung zwischen Niederdruck- und Hochdruckbereich, Ölinhalt 1,8 l, PN 700 für Anschlussschlauchpaar oder Kupplungssatz, Betriebsdruck 700 bar, Maße (LxBxH) 655 x 200 x 160 mm, Gewicht ca. 9,80 kg.

Zubehör

704 341 Hydrauliköl, 5 l-Gebinde 46,00

Weitere Informationen erhalten Sie unter www.lukas.com

LUKAS

Überlegenheit im Einsatz

Schneidgerät (Schere) und Kombigerät EN 13204

Superleichte Rettungswerkzeuge mit Verletzungsschutz - alle beweglichen Mechanikteile sind abgedeckt. Kurze Öffnungs- und Schließzeiten beschleunigen die Rettungsarbeiten, ausgezeichnete Handhabung durch voll ausbalancierte Geräte. Kraft und Öffnungsgeschwindigkeit lassen sich feinfühlig am Sterngriff regulieren, präzise Bedienung per Daumendruck in jeder Arbeitslage. Das Bedienteil ist zentral angeordnet gleichermaßen für Rechts- und Linkshänder geeignet. Hohe Sicherheit durch automatische Abschaltung („Totmannschaltung“). Die Geräte können auch unter Wasser eingesetzt werden (geprüft bis zu einer Tauchtiefe von 40 m, gilt nicht für Kombigeräte mit elektrischem Antrieb). 2 Anschlussschläuche 0,3 m mit Mono-Kupplung und Staubschutzkappe.



706 209

| Scheren Modell | S 120 Mono | S 311 Mono | S 330 Mono | S 510 Mono | S 511 Mono | S 530 Mono | S 700 Mono |
|-------------------------------------|----------------|----------------|----------------|----------------|----------------|----------------|----------------|
| EN-Schneidklasse | AC 53-B-4 | BC 150-G-14 | BC 175-H-15 | CC 202-H-19 | BC 152-H-19 | CC 200-H-18 | BC 180-H-21 |
| NFPA-Schneidklassen | A4/B3/C2/D3/E3 | A7/B8/C6/D7/E7 | A7/B7/C7/D8/E8 | A8/B9/C7/D8/E9 | A8/B8/C7/D8/E9 | A8/B7/C7/D8/E9 | A8/B9/C8/D9/E9 |
| Öffnungsweite mm | 53 | 150 | 228 | 202 | 162 | 297 | 180 |
| max. Schneidkraft kN | 183 | 642 | 616 | 962 | 1.194 | 1.015 | 2.000 |
| Schneideleistung max. Rundmaterial* | 22 | 33 | 33 | 39 | 43 | 39 | 89 |
| Länge ohne Schläuche mm | 346 | 705 | 726 | 776 | 746 | 780 | 790 |
| Breite geschlossen mm | 130 | 211 | 211 | 240 | 245 | 245 | 300 |
| Höhe mm | 87 | 160 | 163 | 170 | 170 | 170 | 258 |
| Gewicht kg | 4,30 | 13,90 | 14,80 | 18,90 | 18,70 | 18,10 | 21,30 |
| Art. Nr. | 706 209 | 706 040 | 706 041 | 706 042 | 706 043 | 706 044 | 706 045 |
| Preis | 1.870,00 | 3.290,00 | 3.290,00 | 3.990,00 | auf Anfr | 4.050,00 | 4.380,00 |



706 042



706 044

| Kombigeräte Modell | SC 357 Mono | SC 557 Mono | SC 250 M |
|--|----------------|----------------|----------|
| EN-Schneidklasse | CK 38/365-G-15 | CK41/430-H-20 | F |
| NFPA-Schneidklassen | A7/B7/C7/D7/E7 | A8/B9/C8/D9/E9 | |
| max. Schneidkraft kN | 387 | 810 | 261 |
| max. Schneideleistung Rundmaterial* mm | 32 | 38 | 26 |
| Spreizkraft max. kN | 780 | 1150 | 405 |
| Spreizweg mm | 365 | 430 | 308 |
| Zugkraft max. kN | 48 | 90 | |
| Zugweg mm | 380 | 315 | |
| Länge ohne Schläuche mm | 777 | 840 | 850 |
| Breite geschlossen mm | 220 | 295 | 190 |
| Höhe mm | 170 | 190 | 158 |
| Gewicht kg | 14,80 | 19,80 | 11,90 |
| Art. Nr. | 706 206 | 706 207 | 706 201 |
| Preis | 4.025,00 | 5.090,00 | 3.480,00 |



706 206

* nach EN 13204 bei 700 bar

LUKAS

Überlegenheit im Einsatz



706 027



706 017



706 019

Zubehör für Schneid- und Kombigeräte

Messer (Scherenmesser/Arm) für Lukas Geräte

| | | |
|----------------|--|---------------|
| 706 002 | für S 120, fest, ca. 0,50 kg | 284,00 |
| 706 001 | für S 120, beweglich, ca. 0,40 kg | 268,00 |
| 706 014 | für S 311, S 311 E, S 311 E2, LS 301 EN, LS 300 C, LS 300, ca. 2,70 kg | 406,00 |
| 706 022 | Top Grip für S 330, LS 330 FI, ca. 2,70 kg | 400,00 |
| 706 006 | für S 510, ca. 3,30 kg | 510,00 |
| 706 007 | für S 511, ca. 3,80 kg | 510,00 |
| 706 009 | für S 530, ca. 2,70 kg | 510,00 |
| 706 008 | für S 700, S 700 E, ca. 4,00 kg | 510,00 |
| 706 010 | für LS 200 B, LS 200 EN, ca. 2,10 kg | 295,00 |
| 706 028 | für LS 501 EN, ca. 3,30 kg | 520,00 |
| 706 027 | für LS 511 EN, ca. 3,80 kg | 520,00 |
| 706 016 | Top Grip für LS 530 EN, ca. 2,70 kg | 520,00 |

Messer-Messerarm Kombigeräte

| | | |
|----------------|--|---------------|
| 706 017 | für SC 250 E, SC 250 E2, SC 250 M, LKE 55, ca. 3,00 kg | 428,00 |
| 706 018 | für SC 357, SC 357 E2, ca. 3,00 kg | 490,00 |
| 706 019 | für SC 557 | 556,00 |
| 706 122 | für SC 350, SC 350 E, LKS 35 C, LKS 35 EN, ca. 3,00 kg | 520,00 |
| 706 029 | für SC 550, LKS 55 EN, ca. 3,90 kg | 566,00 |

Kettensatz für Kombigeräte

| | | |
|----------------|--|---------------|
| 706 156 | Kettensatz KSV 8/50 für Kombiwerkzeug SC 250 E, SC 250 E2, SC 350 E, SC 357, SC 357 E2, ca. 13,30 kg. | 710,00 |
| 706 118 | Kettensatz KSV 13 für Kombigerät SC 557 und SC 757 E2, ca. 24,50 kg (für SC 757 E2 ist zusätzlich Adaptersatz erforderlich) | 770,00 |

LUKAS

Überlegenheit im Einsatz

Spreizer EN 13204

Die Geräte sind mit dem Mono-Kupplungssystem ausgerüstet, das aus einer Koaxialkupplung mit Bajonettverschluss besteht, die beide Schlauchleitungen in einer Kupplung vereint. Dies ermöglicht das Kuppeln der 2 Leitungen mit einem Handgriff, einfache Bedienung auch mit Schutzhandschuhen. In angekuppeltem Zustand frei um 360° drehbar, ein spezielles Ventilsystem erlaubt das Kuppeln auch unter Druck. Multifunktionale Geräte zum Spreizen, Ziehen und Quetschen. Kurze Öffnungs- und Schließzeiten beschleunigen die Rettungsarbeiten. Verletzungsschutz – alle beweglichen Mechanikteile sind abgedeckt. Ausgezeichnete Handhabung durch voll ausbalancierte Geräte. Kraft und Öffnungsgeschwindigkeit lassen sich feinfühlig am Sterngriff regulieren, präzise Bedienung per Daumendruck in jeder Arbeitslage. Das Bedienteil ist zentral angeordnet, so dass die Geräte für Rechts- und Linkshänder geeignet sind. Hohe Sicherheit durch automatische Abschaltung („Totmannschaltung“). Die Geräte können auch unter Wasser eingesetzt werden (geprüft bis 40 m Tauchtiefe). 2 Anschlussschläuche 0,3 m mit Mono-Kupplung und Staubschutzkappe.



706 102



706 108



706 109

| Spreizer EN 13204 | SP 333 Mono | SP 555 Mono | SP 510 Mono | SP 512 Mono |
|----------------------|-------------|-------------|-------------|-------------|
| Spreizkraft max. kN | 42 - 836 | 52 - 658 | 62 - 230 | 84 - 540 |
| Zugkraft max. kN | 56 | 58 | 55 | 98 |
| Zugweg mm | 440 | 569 | 665 | 437 |
| Spreizweg mm | 600 | 730 | 800 | 610 |
| Quetschkraft max. kN | 144 | 115 | 70,4 | 128 |
| Länge mm | 723 | 823 | 900 | 784 |
| Breite mm | 285 | 285 | 380 | 380 |
| Höhe mm | 202 | 202 | 215 | 216 |
| Gewicht kg | 13,40 | 16,20 | 25,00 | 26,30 |
| Art. Nr. | 706 180 | 706 102 | 706 108 | 706 109 |
| Preis | 3.895,00 | 4.195,00 | 5.450,00 | 6.250,00 |

Zubehör für Spreizer

Kettensätze

706 119 Kettensatz KSV 11 595,00

für Spreizer LSP 40 EN, 60 EN, SP 300, SP 300 E, SP 300 E2, SP 300 THL, SP 300 E THL, SP 310, SP 310 E2, SP 310 Universal, SP 333, SP 333 E2, SP 510, SP 555, SP 555 E2, ca. 13,30 kg.

706 118 Kettensatz KSV 13/100 810,00

für Spreizer LSP 80 EN, SP 512, ca. 25,40 kg.

706 123 Kettensatz KSS 20 695,00

für Spreizer LSP 40 EN, 60 EN, SP 310, SP 510. Für SP 300 E2, SP 310 E2 und SP 310 Universal nur mit montierten Multifunktions-Spreizerspitzen verwendbar, Gewicht ca. 13,00 kg.

Spreizerspitzen

706 136 Diamond-Spreizerspitze für SP 300 THL, SP 300 E THL, SP 300 E2, SP 310 Universal, SP 310 E2 1 Paar, Gewicht ca. 2,50 kg. Nur passend für Ausführungen ab BJ 07/2013 bzw. nachgerüstete Geräte. 316,00

706 135 Multifunktions-Spreizerspitze für SP 300 THL, SP 300 E THL, SP 300 E2, SP 310 Universal, SP 310 E2, 1 Paar, Gewicht ca. 2,50 kg. Nur passend für Ausführungen ab BJ 07/2013 bzw. nachgerüstete Geräte. 389,00

706 128 Multifunktions-Spreizerspitze für SP 310, LSP 40 EN und LSP 100 mit Schälfunktion, Gewicht ca. 1,10 kg. SP 310 bis BJ 06/2013. 218,00

706 129 Multifunktions-Spreizerspitze für SP 510, LSP 60 EN mit Schälfunktion, Gewicht ca. 1,10 kg. 245,00

706 132 Multifunktions-Spreizerspitze für SP 512 und LSP 80 EN mit Schälfunktion, Gewicht ca. 1,60 kg. 316,00

Zubehör

706 140 Quetschvorrichtung, für Spreizer LSP 40 EN, SP 310, SP 310 E2, Gewicht ca. 1,20 kg. 385,00



706 119

LUKAS

Überlegenheit im Einsatz



Rettungszylinder EN 13204 - Teil 3

Die einstufige Standard-Zylinderreihe ist mit Bau-Größen und Ausfahrlängen lückenlos aufeinander abgestimmt. Der jeweils kleinere Zylinder schafft eine Öffnung, in die dann der nächstgrößere eingesetzt wird. Eine minimale Bauhöhe bei vergleichsweise größtem Hub, Klauen um 360° drehbar, feinfühliges Bedienung am Sterngriff ohne Verdrehen des Handgelenks, griffige Klauen an der Kolbenstange und im Zylinderboden bieten sicheren Halt an schrägen und glatten Flächen, Anschlussschläuche 0,3 m mit Mono-Kupplungen und Staubschutzkappe.

| EN 13204 | RZ1-R410 | RZ2-412 | RZ3-R414 |
|-----------------|-----------------|-----------------|-----------------|
| EN-Klasse | R135/300-13 | R137/500-18 | R124/700-24 |
| Druckkraft* kN | 137 | 137 | 124 |
| Anfangslänge mm | 450 | 680 | 900 |
| Kolbenhub mm | 300 | 500 | 700 |
| Endlänge mm | 750 | 1.180 | 1.600 |
| Ölbedarf cm³ | 477 | 795 | 1110 |
| Abmessungen mm | 95 x 174 | 95 x 174 | 95 x 174 |
| Gewicht kg | 13,00 | 17,90 | 24,00 |
| Art. Nr. | 706 215 | 706 216 | 706 217 |
| Preis | 1.935,00 | 2.235,00 | 2.455,00 |

Rettungszylinder - Teleskopausführung

Setzen Sie auf die starken Rettungszylinder mit bis zu 27 t Hubkraft! Mit den 2-stufigen Teleskopzylindern heben und drücken Sie Material aus dem Weg, das Ihren Einsatz behindert. Das stärkste Argument ist der riesige Hub kombiniert mit minimaler Bauhöhe. Bei der Fahrzeugrettung, bei Unfällen auf Schienen und Schiffen oder nach Gebäudeeinstürzen und Naturkatastrophen sind sie unverzichtbar. schneller und sicherer retten: Zwei Teleskopzylinder ersetzen drei Standardzylinder, griffige Klauen an der Kolbenstange und im Zylinderboden bieten sicheren Halt an schrägen und glatten Flächen, Klauen um 360° drehbar, minimale Bauhöhe und riesiger Hub dank Teleskopbauweise, feinfühliges Bedienung am Sterngriff ohne Verdrehen des Handgelenks.

| EN 13204 | R 420 Mono | R422 Mono | R 424 Mono | R 430 Mono |
|-----------------------|----------------------|----------------------|----------------------|----------------------|
| EN-Klasse | TR266/295-133/280-17 | TR266/295-133/280-17 | TR269/455-134/430-21 | für schwere Einsätze |
| Gesamthub mm | 575 | 705 | 875 | 820 |
| Hubkraft Kolben 1 kN | 269 | 269 | 269 | 269 |
| Hub Kolben 1 mm | 295 | 365 | 445 | 295 |
| Hubkraft Kolben 2 kN | 134 | 134 | 134 | 134 |
| Hub Kolben 2 mm | 280 | 340 | 430 | 280 |
| Hubkraft Kolben 3 kN | | | | 39 |
| Hub Kolben 3 mm | | | | 245 |
| Ausgefahrene Länge mm | 1055 | 1255 | 1.500 | 1295 |
| Länge eingefahren mm | | | | 475 |
| Ölbedarf cm³ | 1410 | 1.740 | 2.140 | 2.140 |
| Maße mm | 480x114x221 | 550x112x221 | 625x112x221 | 112x221 |
| Gewicht kg | 16,80 | 18,80 | 21,00 | 17,70 |
| Art. Nr. | 706 225 | 706 224 | 706 226 | 706 227 |
| Preis | 3.370,00 | 3.690,00 | 3.845,00 | 4.900,00 |

Zubehör

- 706 231 Verlängerung 250 mm** 187,00
nur für LUKAS Rettungszylinder LZR 12/300/R 410, Gewicht ca. 1,40 kg.
- 711 255 LUKAS-Abstützlager (Ram support) LRS 120** 330,00
für Rettungszylinder, Gewicht ca. 9,40 kg.
- 711 256 LUKAS-Zylinder-Abstützlager LRS-C** 470,00
Breite 265 mm, Höhe min. 280 mm, max. 390 mm, Tiefe 265 mm, Gewicht ca. 7,00 kg.

LUKAS

Überlegenheit im Einsatz

706 340 Schnellangriffshassel zur zusätzlichen Ausstattung DHR 20 3.870,00
mit 2 unterschiedlich eingefärbten, 20 m langen Schlauchleitungspaaren als Beistellhaspel oder zum Anbau an Hydraulikpumpen mit DIN-Rahmen einsetzbar, komplett mit Montagematerial zur Montage an DIN-Rahmen, leichte, korrosionsbeständige Aluminiumkonstruktion; voneinander unabhängige, auch unter Druck auf- und abrollbare Schläuche; die abnehmbare Kurbel erleichtert das Aufrollen. Maße (LxBxH) 550 x 380 x 390 mm, Gewicht ca. 33,00 kg.

706 341 SHR 20/1,5 1.985,00
mit 1 Schlauchpaar 20 m grau/blau und 1,5 m Anschluss Schlauch für Pumpenaggregat, jeweils mit Mono-Kupplung. Integrierte Aufrollvorrichtung mit klappbarer Handkurbel, ca. 17,00 kg.

Anschlusschläuche als Ersatzteil

Anschluss Schlauch Mono für Spreizer, Schneidgeräte, Kombigeräte und Rettungszylinder ohne Kupplung, mit Knickschutz (Vorbereitet für Monokupplung). Preis pro Schlauch.

706 532 0,5 m, grau, für alle Geräte 48,00
706 533 0,5 m, blau, für alle Geräte 48,00
706 530 0,3 m, grau, für alle Geräte 48,00
706 531 0,3 m, blau, für alle Geräte 48,00

Für Spreizer, Schneidgeräte, Kombigeräte und Rettungszylinder ohne Kupplung, mit Knickschutz, (Vorbereitet für Duokupplung). Preis pro Schlauch.

706 528 0,5 m, grau, für alle Geräte 48,00
706 405 0,5 m, blau, für alle Geräte 48,00
706 520 0,3 m, grau, für alle Geräte 48,00
706 521 0,3 m, blau, für alle Geräte 48,00

706 515 20 m, Anschluss Schlauchpaar 695,00
einseitig mit Knickschutz, inkl. Markierungs- Set.

706 518 Schlauchpaar für Schlauchhaspel 20 m, blau/grau 676,00
ohne Kupplung & Knickschutz

Verbindungsschläuche

706 540 0,7 m, grau 54,00
vom Ventilblock des Hydraulikaggregats zur Schlauchhaspel.
706 541 0,7 m, blau, mit Krümmer 59,00
vom Ventilblock des Hydraulikaggregats zur Schlauchhaspel.

Kupplungen

706 474 Kupplungsmuffe Mono 178,00
zum aggregatseitigen Anschluss, einschließlich Schutzkappe.

706 475 Kupplungsrippel Mono 152,00
zum geräteseitigen Anschluss, einschließlich Schutzkappe.

Staubschutzkappen

706 478 für Kupplungsmuffe Mono, Kunststoff 11,00
706 479 für Kupplungsrippel Mono, Kunststoff 11,00

Knickschutz für Monokupplung kurz

Farbe schwarz
706 484 für Schneidgeräte und Doppel-Schlauchhaspel 13,00



706 340



706 341



706 474



706 475

LUKAS

Überlegenheit im Einsatz



706 056



706 057



706 059



706 060



706 061

eDRAULIC Rettungsgeräte

DIN 14751-4:2011-04, eDRAULIC-Technologie, elektro-hydraulische Rettungsgeräte zum schnellen und flexiblen Einsatz ohne Hydraulikschläuche und ohne Hydraulikaggregat, LED-Beleuchtung des Arbeitsbereichs, beleuchtetes Batteriefach. Lieferung ohne Energieversorgung. Netzteil und/oder Akku mit Ladegerät müssen extra bestellt werden (außer StrongArm™).

Spreizer eDRAULIC

706 116 SP 333 E2 6.500,00

Sehr leichter Universalspreizer mit hoher Spreizkraft, fest in die Arme integrierte Quetschplatten, speziell geformte Spitzen für höchsten Grip beim Spreizen. Spreizkraft 42–836 kN, Zugkraft max. 56 kN, Zugweg 440 mm, Spreizweg 600 mm, Quetschkraft bis 144 kN. Maße (LxBxH) 905 x 255 x 285 mm, Gewicht ca. 17,30 kg.

706 117 SP 555 E2 Universalspreizer 7.000,00

für alle Rettungsarbeiten, fest in die Arme integrierte Quetschplatten, speziell geformte Spitzen für höchsten Grip beim Spreizen. Spreizkraft 52–658 kN, Zugkraft max. 58 kN, Zugweg 569 mm, Spreizweg 730 mm, Quetschkraft bis 115 kN. Maße (LxBxH) 1002 x 265 x 280 mm, Gewicht ca. 20,00 kg.

Schneidergerät eDRAULIC

706 056 S 311 E2 5.600,00

EN-Schneidklasse H, NFPA-Schneidklassen A7/B8/C6/D7/E7, mit ergonomisch geformten Messern, die das Schneidmaterial automatisch zum Messerdrehpunkt ziehen, Maulweite 151 mm. Maße (LxBxH) 847 x 246 x 287 mm, Gewicht ca. 17,70 kg.

706 057 S 700 E2 6.750,00

EN-Schneidklasse H, NFPA-Schneidklasse A8/B9/C8/D9/E9. Hochleistungs-Schneidergerät mit neu entwickelten C-förmigen Messern, Krafteinleitung optimal für größeres Schneidgut, optimierte Schneidkraft im relevanten Arbeitsbereich 38–89 mm, Maulweite 192 mm. Maße (LxBxH) 920 x 296 x 287 mm, Gewicht ca. 22,10 kg.

Kombigerät eDRAULIC

706 059 SC 357 E2 7.190,00

EN-Schneidklasse H, NFPA-Klassen A7/B7/C7/D7/E7, Spreizkraft max. 1003 kN, Schneidkraft max. 380 kN, Rundstahl bis 32 mm, Zugkraft max. 48 kN, Zugweg 380 mm, Spreizweg 368 mm. Maße (LxBxH) 929 x 246 x 287 mm, Gewicht ca. 18,50 kg.

706 060 SC 250 E2 5.900,00

EN-Schneidklasse F, NFPA-Klassen A6/B6/C6/D7/E7, Spreizkraft max. 700 kN, Schneidkraft max. 280 kN, Rundstahl bis 26 mm, Zugkraft max. 32 kN, Zugweg 330 mm, Spreizweg 320 mm. Maße (LxBxH) 849 x 236 x 287 mm, Gewicht ca. 15,30 kg.

706 061 SC 757 E2 8.190,00

EN-Schneidklasse H, NFPA-Klassen A8/B9/C8/D9/E9, Spreizkraft max. 1300 kN, Schneidkraft max. 880 kN, Rundstahl bis 38 mm, Zugkraft max. 98 kN, Zugweg 302 mm, Spreizweg 450 mm. Maße (LxBxH) 1033 x 294 x 285 mm, Gewicht ca. 24,00 kg.

Zubehör

706 156 Kettensatz KSV 8/50 710,00

für Kombiwerkzeug SC 250 E, SC 250 E2, SC 350 E, SC 357, SC 357 E2, Gewicht ca. 13,30 kg.

706 119 Kettensatz KSV 11 595,00

für Spreizer LSP 40 EN, 60 EN, SP 300, SP 300 E, SP 300 E2, SP 300 THL, SP 300 E THL, SP 310, SP 310 E2, SP 310 Universal, SP 333, SP 333 E2, SP 510, SP 555, SP 555 E2, Gewicht ca. 13,30 kg.

706 118 Kettensatz KSV 13 770,00

für Kombigerät SC 557 und SC 757 E2, ca. 24,50 kg. Für SC 757 E2 ist zusätzlich Adaptersatz erforderlich.

706 120 Adaptersatz zur Verwendung von KSV 13 mit Kombigerät SC 757 E2 450,00

706 123 Kettensatz KSS 20 695,00

für Spreizer LSP 40 EN, 60 EN, SP 310, SP 510. Für SP 300 E2, SP 310 E2 und SP 310 Universal nur mit montierten Multifunktions-Spreizerspitzen verwendbar, Gewicht ca. 13,00 kg.

LUKAS

Überlegenheit im Einsatz

- 706 014** Ersatzmesser für eDRAULIC Schermesser für S 311, S 311 E, S 311 E2, LS 301 EN, LS 300 C, LS 300 Gewicht ca. 2,70 kg. **406,00**
- 706 024** Schermesser für S 700, S 700 E Gewicht ca. 4,00 kg. **510,00**
- 706 058** Schermesser für S 700 E2 Gewicht ca. 3,30 kg. **520,00**
- 706 017** Messerarm für SC 250 E, SC 250 E2, SC 250 M, LKE 55 Gewicht ca. 3,00 kg. **428,00**
- 706 122** Messerarm für SC 350 E, SC 350 E, LKS 35 C, LKS 35 EN Gewicht ca. 3,00 kg. **520,00**
- 706 018** Messerarm für SC 357, SC 357 E2 Gewicht ca. 3,00 kg. **490,00**
- 706 135** Multifunktions-Spreizerspitze für SP 300 E2, SP 310 Universal, SP 310 E2 Gewicht: 1 Paar ca. 2,50 kg. **389,00**



706 221

- 706 221** Rettungszylinder eDRAULIC R 411 E2 **4.300,00**
Hubkraft 127 kN, Baulänge eingefahren 597 mm, Kolbenhub 387 mm. Maße (LxBxH) 597 x 135 x 313 mm, ca. 16,90 kg.
- 706 222** R 421 E2 **5350,00**
zweistufiger Teleskop-Rettungszylinder, Hubkraft Kolben 1 127 kN, Kolben 2 60 kN, Baulänge eingefahren 597 mm, Kolbenhub 1 387 mm, Kolbenhub 2 363 mm, Gesamt-Kolbenhub 750 mm. Maße (LxBxH) 597 x 135 x 313 mm, ca. 19,00 kg.



706 222

- 711 255** Zubehör Rettungszylinder Abstützwinkel LRS 120 **330,00**
geeignet für alle Arten von Türholmen und Arbeiten in alle Arbeitsrichtungen, drei unterschiedliche Zylinderansatzpunkte, zum Einsatz mit allen LUKAS Rettungszylindern, voll verschraubt. Maße (LxBxH) 479 x 166 x 289 mm, ca. 9,40 kg.
- 711 256** Abstützwinkel LRS C **470,00**
durch verstellbare Öffnungsweite für alle Schwel-lerhöhen von 140–250 mm geeignet, sicherer Halt durch Verkrallen im Fahrzeugblech, einfache Handhabung, klein und handlich. Maße (LxBxH) 300 x 290 x 130 mm, ca. 12,10 kg.



711 255



711 256

- 706 328** Aggregate eDRAULIC P 600 O E Mono **3.130,00**
zum Anschluss und Betrieb eines Rettungsgerätes. Fördermenge ND/HD 2,4/0,45 l/min. Maße (LxBxH) 460x182x257 mm, ca. 8,3 kg (ohne Akku).



706 328

Sonstige Elektrogeräte

- Zubehör Akkugeräte**
- 706 070** Li Ion-Akku 2,6 Ah, Gewicht ca. 0,9 kg **325,00**
- 706 077** Li Ion-Akku 5,0 Ah, Gewicht ca. 0,9 kg **475,00**
- 706 071** Ladegerät für Lilon-Akku Anschluss 230 V **325,00**
Gewicht ca. 0,6 kg
- 706 072** Ladegerät für Li Ion-Akku **400,00**
Mechanische Verriegelung hält den Akku sicher im Ladegerät, Anschluss 7,2–24 V, Anschlusskabel mit Stecker für Zigarettenanzünder.
- 706 073** Netzteil zur externen Stromversorgung der eDRAULIC Geräte Aluminium, 5 m Anschlussleitung mit druckwasserdichtem Schutzkontaktstecker 230 V, 5 m Anschlussleitung zum Gerät, gesamt 10 m, Schutzart IP 65, Gewicht ca. 3,10 kg. **590,00**
- 706 081** Aufbewahrungstasche für SC 350 E **595,00**
- 706 074** Tragetasche für Zubehör **250,00**
- 706 064** Tragegurt für eDRAULIC Geräte **44,00**



706 072



706 073



706 081



706 074

DER ROTE KATALOG

LUKAS

Überlegenheit im Einsatz



711 362

Sondergeräte mit Akku

706 090 **LE 100 StrongArm™** 6.590,00

NFPA-Schneidklassen A5/B3/C5/D6/E6, Spezialgeräte zum Schneiden, Spreizen und Heben, zum Aufbrechen von Türen, Schließern, Riegeln oder Gitterstäben. Einfaches Aufstecken und Wechseln der Spitzen. Drehbarer Griff, in 4 Positionen arretierbar, Aufsatzschiene für Beleuchtung usw., Lieferung einschließlich Akku, Ladegerät 230 V, 2 Kombispitzen, 2 Türöffnerspitzen.

Zubehör LE100 StrongArm

706 091 **Kombispitze, ca. 1,3 kg** 140,00

706 092 **Türöffnungsspitze mit 2 Fingern, ca. 2,0 kg** 160,00

706 093 **Türöffnungsspitze mit 3 Fingern, ca. 2,0 kg** 230,00

706 095 **LE 100 Akku** 520,00

706 096 **LE 100 230V-50Hz Ladegerät** 185,00

Akku-Sägen und Zubehör

711 362 **Rettungssäge LES 18-III** 830,00

hohe Leistung und Schnittgeschwindigkeit. Sicherheitsschalter, selbstschmierend, wartungsfrei, auch zum Schneiden von Stahlblech, Kunststoffteilen und Türverkleidungen einsetzbar, einstellbare Sägetiefe, einfacher Sägeblattwechsel durch Schnellverschluss, Hubzahl stufenlos regelbar von 0-2000 pro Minute, Hublänge 25 mm, Gerätegewicht 3,50 kg. Satz bestehend aus: Akkusäge LES 18-II, 2 Li Ion-Akkus 18 V/5 Ah, Ladegerät 230 V, je 5 Sägeblättern 100 und 150 mm für Verbundglas, Metall und Kunststoff, Aufbewahrungskoffer aus Kunststoff, Maße (LxBxH) 590 x 340 x 165 mm, Gesamtgewicht ca. 8,10 kg.

711 363 **Sägeblatt 100 mm** 20,00

für LES 18, für Verbundglas, Metall und Kunststoff, Satz mit 5 Stück.

711 364 **Sägeblatt 150 mm** 27,00

für LES 18, für Verbundglas, Metall und Kunststoff, Satz mit 5 Stück.

LUKAS

Überlegenheit im Einsatz

Fahrzeugstabilisierung

711 286 Fahrzeug-Stabilisierungssatz QuickStrut 2.290,00
Satz bestehend aus: 2 Stützen 1.220–2.000 mm, 2 Justierschlüsseln, 1 Tragetasche (LxBxH) 254 x 279 x 1371 mm, Gesamtgewicht ca. 31,80 kg.

711 288 Satz ART Lite 3.149,00
Satz bestehend aus: 2 Stützen 410–584 mm, 2 Stützen 711–1040 mm, 2 Verlängerungen 300–450 mm, 2 Verlängerungen 450–762 mm, 4 Spanngurte 2.740 mm mit Ratsche, 2 Gurtverlängerungen 4.570 mm, 2 Keilvorsätze, 2 Kreuzkopfvorsätze, 2 Druckstücke mit Dorn, 2 Tragetaschen, Gesamtgewicht ca. 32 kg.

Unterbaumaterial

zum sicheren Unterbauen von Fahrzeugen und zum Abstützen von Lasten bei Rettungsarbeiten aller Art. Recyceltes Polystyrol, stabil, langlebig, splitterfrei, beständig gegen Öl, Chemikalien, Reinigungs- und Lösungsmittel. Zulässige Belastung 110 kg/cm².

711 252 Abstützsystem LSS Set 1 265,00
bestehend aus 6 Blöcken, je 2 Stück 230 x 230 x 25, 230 x 230 x 50 und 230 x 230 x 75 mm und 4 Keilen je 2x 230 x 75 x 80 und 230 x 150 x 80 mm, ca. 12,5 kg.

711 253 Abstützsystem LSS Set 2 515,00
bestehend aus 12 Blöcken, je 4 Stück 230 x 230 x 25, 230 x 230 x 50 und 230 x 230 x 75 mm und 8 Keilen je 4 Stück 230 x 75 x 80 und 230 x 150 x 80 mm, Gewicht ca. 25 kg.

711 287 Abstützsystem LSS Treppe mit Keil 147,00
bestehend aus: Treppe 690 x 150 x 276 mm und Keil 230 x 150 x 120 mm.

711 289 LSS Unterlage (support block) 135,00
aus recyceltem Kunststoff, Maße (LxBxH) 690 x 230 x 75 mm, Gewicht 6,70 kg. Unterlage erhöht Treppe Art. 711 287 um 75 mm.



711 286



711 252



711 253



711 287



711 289

LUKAS

Überlegenheit im Einsatz



706 820



707 000



711 366

706 301

706 802



711 412

711 418

Schutzdecken

706 820 Schutzdeckenset **288,00**
Satz bestehend aus: 2 Schutztaschen (LxB) 350 x 300 mm, 1 Schutzdecke (LxB) 650 x 650 mm, 1 Schutzdecke (LxB) 1650 x 650 mm, 1 Transporttasche 700x400x200 mm, Gesamtgewicht ca. 4,00 kg.

707 000 Schutzdeckenset III **470,00**
Satz bestehend aus: 4 Schutztaschen 350 x 300 mm, 2 Schutzdecken 650 x 650 mm, 1 Schutzdecke 1650 x 650 mm, 1 Transporttasche, Gesamtgewicht ca. 7,00 kg.

706 811 Schnittschutz **166,00**
zum Fernhalten von Glassplittern vom Unfallopfer beim Entfernen der Scheibe, auf Fahrzeugdächern aus Stahlblech wird der Splitterschutz von starken Magneten gehalten, andernfalls dient ein mitgelieferter Gurt mit Klettbandbefestigung zur Verspannung, Unterkante mit Schaumstoffwulst. Maße (LxBxH) 700 x 250 x 100 mm, ca. 1,50 kg.

706 808 Bereitstellungsplane **172,00**
2 x 2,5 m, Packmaß 750 x 250 x 150 mm, ca. 3,40 kg.

Glassägen

711 366 Glasmanagement Set **420,00**
Komplettausrüstung zum Herstellen einer Versorgungs- oder Befreiungsöffnung und zum Schutz verletzter Personen. Satz bestehend aus: 1 Glasentferner WSC 1, 1 Federkörner mit Gurtschneider, 1 Nagelheber, 3 Feinstaubmasken, 1 Markierungsstift, 1 Abroller mit Klebeband, 1 Klebefolie 500 mm, 1 Maßband, 1 Transporttasche Maße (BxHxT) 520 x 390 x 135 mm mit Schaumstoffeinlage, Gesamtgewicht ca. 4,00 kg.

706 301 Glasentferner WSC 1 **90,00**
mit austauschbarem Sägeblatt zum Herausschneiden von Scheiben aus Unfallfahrzeugen, Gewicht ca. 0,65 kg.

706 302 Sägeblatt **26,00**
für Glasentferner WSC 1, Gewicht ca. 0,11 kg.

706 802 Federkörner mit Gurttrenner **42,00**

Airbag Sicherungssystem

711 412 Air Bag Safe, Fahrerseite **300,00**
Kombipack mit 2 verschiedenen großen Sicherungssystemen aus Polyester, für Lenkrad \varnothing 35-39 und 40-45 cm, Tragekoffer, Gewicht ca. 1,50 kg.

711 418 Air Bag Safe II, Beifahrerseite **565,00**
Polyester, in Tragetasche, ca. 2,80 kg.

711 419 Air Bag Safe, Fahrerseite **205,00**
für Lkw, für Lenkrad- \varnothing 43-50 cm, in Tragetasche, Gewicht ca. 0,5 kg.

706 813 Fahrerhaussicherung für LKW **270,00**
bestehend aus Ratsche mit Ansatzgurt und Ösenhaken DIN EN 12195-2, Zurrgurt 10 m mit Ösenhaken DIN EN 12295-2, 2 Felgenhaken, 2 Rundschlingen DIN EN 1492-2, Tragkraft 1000 kg, Länge 3 m mit Schutzschlauch 2 m. Transportkoffer (LxBxH) 440 x 135 x 350 mm. Gesamtgewicht ca. 7,2 kg.

LUKAS

Überlegenheit im Einsatz

706 450 Hebesatz H 1 auf Anfrage

Satz bestehend aus: 2 Handpumpen LH1/0,9 mit Anschlusschlauch, 2 Zylinder LKZ 15/150, 2 Zylinder LKZ 15/50, 1 Zweiwegeventil mit 2 x 5 m Schlauch, 2 Fußplatten, 2 Fußheber, 2 Keilvorsätze, 2 Verlängerungen à 200 mm, 1 l Hydrauliköl, 2 Transportkästen DIN 14880, Aluminium, Maße (LxBxH) 600 x 400 x 220 mm, Gesamtgewicht ca. 53,40 kg.



706 450

706 451 Hebesatz H 2 auf Anfrage

Satz bestehend aus: 1 Handpumpe mit LH 1/0,9 mit Anschlusschlauch, 2 Zylinder LKZ 15/150, 1 Zweiwegeventil mit 2 x 5 m Schlauch, 2 Fußplatten, 2 Fußheber, 2 Keilvorsätze, 2 Verlängerungen à 200 mm, 1 l Hydrauliköl, 1 Transportkasten DIN 14880, Aluminium, Maße (LxBxH) 600 x 400 x 220 mm, Gesamtgewicht ca. 35,50 kg.



706 451

706 055 Türöffnungssatz HTS 90 1.745,00

Satz bestehend aus: 1 Türöffner HTS 90, 1 Handpumpe LH 1/0,5-70 mit Anschlusschlauch 3 m, 1 Transportkoffer Kunststoff (LxBxH) 400 x 310 x 190 mm, Gesamtgewicht ca. 12,80 kg.



706 055

706 051 Schneidsatz LSH-4 1.465,00

Satz bestehend aus: 1 Schneidgerät LSH-4, 1 Handpumpe LH1/0,5-70, 1 Anschlusschlauch 3 m, 1 Transportkoffer aus Kunststoff, Maße (LxBxH) 400 x 305 x 180 mm, Gesamtgewicht ca. 8,80 kg.



706 051

**Ersatzteil
706 052 Schneidbacke für LSH-4, ca. 0,1 kg 235,00**

706 076 Kombisatz HTS 90/LSH 4 2.335,00

Satz bestehend aus: 1 Türöffner HTS 90 (Spreizkraft 90 kN, Hub 100 mm), 1 Schneidgerät LSH 4 (Schneidkraft 75 kN, Maulweite 40 mm), 1 Handpumpe LH 1/05-70, 1 Anschlusschlauch 3 m, 1 Transportkoffer aus Kunststoff, Maße (LxBxH) 400 x 305 x 180 mm, Gesamtgewicht ca. 17,10 kg.



706 076



711 281/711 285

711 281 Lastenheber SBH 15-255 **2.400,00**
leistungsfähiger Hubzylinder mit spezieller, sehr niedriger Anhebeklaue zum Heben von Straßenbahnen, U-Bahnen, LKWs, Bussen etc. Einsetzbar mit allen WEBER-Hydraulikaggregaten. Zertifiziert nach EN 13204, NFPA 1936. Max. Hubkraft: 149 kN, Hubkraft Hebeklaue 100 kN, Einschubhöhe 39,5 mm, Hub 255 mm. Gewicht ca. 20,90 kg. Bilder wie BISHER

711 285 Steuerorgan MSE 15-255 **1.800,00**
zum Steuern von 2 Stück Lastenhebern SHB, mit 0,3 m Schlauchpaar schwarz, Bedienelemente wie Schere/Spreizer. Feinfühligstes Arbeiten und gleichzeitiger Betrieb möglich. Die Verbindung von den Hebern zur Steuereinheit wird durch Schläuche mit Kupplungen ohne Schnellstopp hergestellt. Gewicht ca. 8,55 kg.



710 401

710 401 Hebesatz WEBER DIN 14800-6-H1 **6.150,00**
bestehend aus: 2 Kästen DIN 14 880-1-LM mit: 2 Handpumpen mit Schlauchleitung 2 m und Kupplungen, 2 Hydraulikzylinder 120 kN, Hub 150 mm, 2 Hydraulikzylinder 120 kN, Hub 50 mm, 1 Verteilerventil mit Regulierventil, 2 Schlauchleitungen 5 m lang. Zubehör: 2 Hubverlängerungen 200 mm lang 4 Fußplatten, 2 Keilstücke mit 90° Winkel, 2 Anhebeklaue, 2 Betriebsanleitungen, Maße (BxHxT): 2 x 600 x 220 x 400 mm, Gewicht ca. 98,00 kg.

710 451 Hebesatz WEBER DIN 14800-6-H2 **3.900,00**
bestehend aus: 1 Kasten DIN 14 880-1-LM mit: 1 Handpumpe mit Schlauchleitung 2 m, 2 Hydraulikzylinder 120 kN, Hub 150 mm, 1 Verteilerventil mit Regulierventil, 2 Schlauchleitungen 5 m lang. Zubehör: 2 Hubverlängerungen 200 mm lang, 2 Fußplatten, 2 Keilstücke mit 90° Winkel, 2 Anhebeklaue 2 Betriebsanleitungen, Maße (BxHxT): 600 x 220 x 400 mm, Gewicht ca. 62,00 kg.



710 451

Heberoller-Autolift /Rangierhilfe

Mechanismus: umstellbare Knarre, Heberoller mit 2 äußeren und 2 inneren Rollen. Doppelte, rostfreie Stahlrollen.

940 240 GOJAK 5000 **278,00**
Tragkraft 565 kg (2,2 t bei 4 Einheiten), für Reifenbreite bis max. 22,5 cm nutzbar. Maße 600 x 580 x 150 mm, ca. 13,70 kg. Preis pro Stück.

940 242 GOJAK 6200L **370,00**
Ausführung: Links. Tragkraft 650 kg (2,6 t bei 4 Einheiten), für Reifenbreite bis max. 33 cm nutzbar. Reifengröße 13-16". Heberoller mit 2 äußeren 5"- und 2 inneren 4"-Rollen aus Hartkunststoff. Maße 650 x 600 x 160 mm, ca. 17,50 kg. Preis pro Stück.

940 243 GOJAK 6200R **370,00**
Ausführung: Rechts. Tragkraft 650 kg (2,6 t bei 4 Einheiten), für Reifenbreite bis max. 33 cm nutzbar. Reifengröße 13-16". Heberoller mit 2 äußeren 5"- und 2 inneren 4"-Rollen aus Hartkunststoff. Maße: 650 x 600 x 160 mm, ca. 17,5 kg. Preis pro Stück.

940 235 Autogleiter-Wanne **352,00**
verzinkt als Rangierhilfe mit 4 Lenkrollen, Rollen ca. 80 mm Ø, Außenmaße (LxBxH) ca. 530 x 400 x 141 mm, Gewicht ca. 10,60 kg.



940 240

Mehrzweckzug MZ 16-1 nach DIN 14800-5:2013

in 2 Stück LM-Kästen DIN 14880-1-LM, mit Beschriftung, Maße pro Kasten (BxHxT) 600 x 220 x 400 mm.

• Kasten 1: Mehrzweckzug MZ 16, Hebelrohr und 2 St. Ersatzscherstifte

• Kasten 2: 1 St. Umlenkrolle, klappbar, einrollig, für Zugkraft 32 kN, 1 St. Kantenreiter 250x240x170 mm (neue DIN), 2 St. Rundschlingen nach DIN EN 1492-2 aus Polyester, Tragfähigkeit 40 kN, Nutzlänge 2 m, 1 St. Rundschlinge nach DIN EN 1492-2 aus Polyester, Tragfähigkeit 40 kN, Nutzlänge 4 m, 3 St. Schäkel A 4 DIN 82101 A4

• Separat geliefert wird: 1 Seil 30 m lang, ø 11,5 mm mit Lasthaken auf Handhaspel.



710 004 Satz Mehrzweckzug MZ 16-1 Fabrikat WADRA 1.785,00
Gewicht: ca. 64,70 kg.

710 005 Satz Mehrzweckzug MZ 16-1 Fabrikat GREIFZUG 1.908,00
Gewicht: ca. 62,50 kg.

710 006 Satz Mehrzweckzug MZ 16-1 Fabrikat REMA 1.635,00
Gewicht 64,70 kg

710 009 MZ 16 Einzelgerät Fabrikat WADRA 482,00
1.600 daN Nutzkraft, mit Hebelrohr ausziehbar. Gerätelänge ca. 530 mm, Lastbolzen ø 22 mm, Gewicht ca. 13,40 kg.

710 010 MZ 16 Einzelgerät Fabrikat GREIFZUG 592,00
1600 daN Nutzkraft, mit Hebelrohr ausziehbar. Gerätelänge ca. 530 mm, Lastbolzen ø 22 mm, Gewicht ca. 13,00 kg.

710 014 Mehrzweckzug-Seil 20 m lang 128,00
ø 11,5 mm für MZ 16. mit Spitze und angekauschtem Haken. Ohne Haspel. Gewicht ca. 10,50 kg.

710 015 Mehrzweckzug-Seil 20 m lang 152,00
ø 11,5 mm für MZ 16. mit Spitze und angekauschtem Haken. Auf Handhaspel. Gewicht ca. 12,50 kg.

710 016 Mehrzweckzug-Seil 30 m lang 180,00
ø 11,5 mm für MZ 16. mit Spitze und angekauschtem Haken. Ohne Haspel. ca. 14,50 kg.

710 017 Mehrzweckzug-Seil 30 m lang 215,00
ø 11,5 mm für MZ 16. mit Spitze und angekauschtem Haken. Auf Haspel. ca. 16,50 kg.

710 040 Umlenkrolle klappbar, einrollig für Zugkraft 50 kN 305,00
Maße (LxBxH) 275 x 240 x 55 mm, Gewicht ca. 5,50 kg.

710 005



710 009

Mehrzweckzug Z 32 nach DIN 14800-5:2013

in 2 Stück LM-Kästen DIN 14880-6-LM mit Einteilung und Beschriftung, mit Inhalt: Mehrzweckzug MZ 32, Hebelrohr, 2 Ersatzscherstifte, Umlenkrolle klappbar, einrollig, Zugkraft 64 kN, 2 Rundschlingen 8t-2m Nutzlänge, 1 Rundschlinge 8t-4m Nutzlänge, 1 Kantenreiter 80 kN, 3 Schäkel, 10 t, Maße pro Kasten (BxHxT) 800 x 330 x 400 mm, Gesamtgewicht ca. 133,90 kg.

• Separat geliefert wird: Seil 30 m lang, ø 16 mm, mit Lasthaken auf Trommelhaspel, 1 Erdanker Größe 2 mit 12 Heringen.

710 104 Satz Mehrzweckzug MZ 32 Fabrikat WADRA 2.385,00

710 105 Satz Mehrzweckzug MZ 32 Fabrikat GREIFZUG 2.594,00

710 106 Satz Mehrzweckzug MZ 32 Fabrikat REMA 2.215,00

710 109 MZ 32 Einzelgerät Fabrikat WADRA 758,00
Nutzkraft bis 32 kN, mit Hebelrohr ausziehbar, Gerätelänge 620 mm, Lastbolzen 30 mm ø, Gewicht ca. 22,00 kg.

710 110 MZ 32 Einzelgerät Fabrikat GREIFZUG 1.015,00
Nutzkraft bis 32 kN, mit Hebelrohr ausziehbar, Gerätelänge 620 mm, Lastbolzen 30 mm ø, Gewicht ca. 22,00 kg.

710 144 Mehrzweckzug-Seil 30 m lang 298,00
ø 16 mm für MZ 32, ohne Haspel, mit Spitze und angekauschtem Haken. Gewicht ca. 36,00 kg.

710 145 Mehrzweckzug-Seil 30 m lang 430,00
ø 16 mm für MZ 32, auf Haspel. mit Spitze und angekauschtem Haken. Gewicht ca. 38,00 kg.

710 045 Umlenkrolle klappbar 548,00
einrollig für Zugkraft 80 kN, Maße (LxBxH) 310 x 260 x 65 mm, Gewicht ca. 7,90 kg.



710 010



710 040



710 136

Ersatz-Scherstifte Gewicht ca. 100 g

710 136 für MZ 16 GREIFZUG (T516 D) 2,00

710 137 für MZ 16 WADRA 2,00

710 141 für MZ 32 GREIFZUG (T532 D) 3,00

710 146 für MZ 32 WADRA 3,00



710 210



710 215



710 020



710 056



710 060



711 104



711 110

- 710 200 Erdanker, Größe I** **270,00**
mit 2 Laschen mit Bohrungen für je 4 Heringe, 8 Heringe 750 mm lang mit gehärteter Spitze, 1 Schäkel 30 kN, Gewicht ca. 60,00 kg.
- 710 210 Erdanker, Größe II** **365,00**
mit 3 Laschen mit Bohrungen für je 4 Heringe, 12 Heringe 750 mm lang, mit gehärteter Spitze, 1 Schäkel 50 kN, Gewicht ca. 24,50 kg.
- 710 215 Erdanker-Ziehgerät** **145,00**
bestehend aus: 1 Hebebock mit 5 verschiedenen hohen Lagerschlitzern zum Einhängen. Hebebock ca. 68 cm hoch, Zieheisen ca. 109 cm lang, Gewicht ca. 16 kg. Das Zieheisen ist an einem Ende so ausgebildet, dass es den Hering am Kopf umfasst.
- 711 020 Kantenreiter aus Stahl** **80,00**
verzinkt, mit 3 drehbaren Rollen und Handgriff, zur Schonung von Drahtseilen beim Zug über Kanten. Für Seilkräfte bis 50 kN und Seildurchmesser bis 16 mm. Maße 250 x 240/220 x 170/190 mm. ca. 7 kg.
- 710 049 Umlenkrolle 100 kN einrollig mit Klappe** **728,00**
Maße 400 x 310 x 85 mm, Gewicht ca. 11,30 kg.
- 710 056 Umlenkrolle 140 kN** **638,00**
für maschinelle Zugeinrichtung (Treibmatic) an RW, nach BGV D 8, einrollig, Rollen- \varnothing 165/196 mm, mit Steckbolzen, für Seil- \varnothing bis max. 14 mm. Befestigung kann mit Anschlagmitteln wie z. B. Schäkel, Ketten usw. erfolgen. Oberfläche lackiert, Maße (LxBxH) 330 x 199 x 125 mm, Gewicht ca. 9,50 kg.
- 710 060 Umlenkrolle 220 kN** **894,00**
lose, für maschinelle Zugeinrichtungen am RW, einrollig, Rollen 260 mm \varnothing , mit Steckbolzen. Befestigung mit Anschlagmitteln wie z. B. Schäkel (C 8), Ketten usw.. Ausreichender Platz zum Einbringen des Drahtes bis 18 mm \varnothing , Oberfläche lackiert, Maße (LxBxH) 420 x 260 x 145 mm. Gewicht ca. 18,00 kg.
- Drahtseil, \varnothing 16 mm, DIN 3059**
aus Stahldraht verzinkt, beiderseits mit Ösen. Bruchfestigkeit ca. 155 kN.
- | | Länge | Gewicht | |
|----------------|--------|----------|---------------|
| 710 300 | 2,5 m | 2,70 kg | 20,00 |
| 710 305 | 5,0 m | 5,10 kg | 44,00 |
| 710 310 | 10,0 m | 10,20 kg | 68,00 |
| 710 315 | 15,0 m | 15,50 kg | 106,00 |
| 710 320 | 20,0 m | 20,70 kg | 130,00 |
- 711 105 Hydraulische Winde „Büffel“ 50 kN Bauart C** **1.495,00**
mit Handpumpe, mit Fuß balligrund, Hebel und Ablassventil mit abnehmbarer Anhebeklaue, Hubkolben hartverchromt, höhenverstellbare Ausführung, Hub 280mm, Gewicht ca. 30,00 kg.
- 711 110 Hydraulische Winde „Büffel“ 100 kN Bauart C** **1.750,00**
mit Handpumpe, mit Fuß balligrund, Hebel und Ablassventil mit abnehmbarer Anhebeklaue, Hubkolben hartverchromt, ca. 1 l Hydrauliköl, höhenverstellbar, Hub 350 mm, Gewicht ca. 40,3 kg.
- 711 125 Fußlagerplatte für Hydraulik-Hebezeug Büffel B 5, B 7,5 und B 10,** **40,00**
wird benötigt für Fuß balligrund, Gewicht 1,80 kg, Fabr. Weber.
- 711 200 Hydr. Wagenheber, Fabr. WEBER Typ A 3,5-170** **95,00**
Hubkraft 3,5 kN, Bauhöhe 170 mm, Endhöhe 377 mm, hydraulische Hubhöhe 115 mm, Gewicht ca. 2,90 kg.
- 711 205 Hydr. Wagenheber, Fabr. WEBER Typ AT 5-215** **260,00**
Hubkraft 5 kN, Bauhöhe 215 mm, Endhöhe 520 mm, hydraulische Hubhöhe 305 mm, Gewicht ca. 6,30 kg.
- 711 216 Pumphebel 3-teilig** **11,00**
passend für Hydr. Wagenheber (Art. 711 200 und 711 205), Gesamtlänge 700 mm.

Pneumatische Hebekissen 1,0 bar
DIN EN 13731:2008-02

Einzelhebekissen

| Typ | W 6/1 | W 9/1 | W 13/1 | W 24/1 |
|------------------|----------------|-----------------|-----------------|-----------------|
| Durchmesser mm | 610 | 760 | 910 | 1.220 |
| Einschubhöhe mm | 50 | 50 | 50 | 100 |
| Hubhöhe max. mm | 430 | 590 | 610 | 1.000 |
| Hubkraft max. to | 3 | 4,7 | 6,7 | 11,9 |
| Nenninhalt l | 295 | 620 | 900 | 3.010 |
| Nenndruck bar | 1 | 1 | 1 | 1 |
| Gewicht kg | 7,50 | 12,00 | 15,00 | 23,50 |
| Art.-Nr. | 722 014 | 722 013 | 722 012 | 722 011 |
| Preis | 959,00 | 1.329,00 | 1.539,00 | 2.439,00 |



722 014

Zubehör Hebekissen 1,0 bar

| | | |
|----------------|--|---------------|
| 720 595 | Druckminderer 200/300 bar mit 2 m Anschlussschlauch | 184,00 |
| 722 077 | Doppel-Steuerorgan 1,0 bar Totmann-Schaltung, Kunststoff | 474,00 |
| 722 076 | Doppel-Steuerorgan 1,0 bar, Fitting | 189,00 |
| 722 070 | Füllschlauch für Hebekissen 1,0 bar, 5 m, gelb | 65,00 |
| 722 072 | Füllschlauch für Hebekissen 1,0 bar, 5 m, rot | 65,00 |
| 722 074 | Füllschlauch für Hebekissen 1,0 bar, 5 m, schwarz | 65,00 |
| 722 055 | Reparatursatz für Hebekissen 1,0 bar | 39,00 |
| 722 024 | Packtasche für 2 Stück Einzelkissen W 6/1 | 139,00 |
| 722 023 | Packtasche für 2 Stück Einzelkissen W 9/1 | 159,00 |
| 722 022 | Packtasche für 2 Stück Einzelkissen W 13/1 | 199,00 |
| 722 021 | Packtasche für 2 Stück Einzelkissen W 24/1 | 249,00 |



722 077



722 070

Hebekissen Komplett-Sets 1,0 bar

Der Satz besteht aus:

- 2 Hebekissen 1,0 bar
- 1 Füllschlauch 1,0 bar, 5 m lang, gelb
- 1 Füllschlauch 1,0 bar, 5 m lang, rot
- 1 Doppel-Steuerorgan 1,0 bar, Totmannschaltung, Kunststoff
- 1 Druckminderer 200/300 bar mit 2 m Anschluß
- 1 Satz Reparaturmaterial mit Vulkanisationsflüssigkeit
- 1 Packtasche für 2 Einzelkissen

| | | |
|----------------|---|-----------------|
| 722 004 | Satz Hebekissen 1,0 bar Typ W 6/1 Set | 2.880,00 |
| 722 003 | Satz Hebekissen 1,0 bar Typ W 9/1 Set | 3.640,00 |
| 722 002 | Satz Hebekissen 1,0 bar Typ W 13/1 Set | 4.060,00 |
| 722 001 | Satz Hebekissen 1,0 bar Typ W 24/1 Set | 5.950,00 |



722 055



722 024



722 002



720 580 / 720 582 / 720 585



720 595



720 593



720 690

720 656



720 659

Pneumatische Hebekissen, 8 bar

Spezielle Oberflächenform mit Noppen und verstärkten Außenkanten, mit Aramid-Verstärkung, dadurch günstiges Gewicht, korrosionsbeständig, mit Sicherheits-Anschlussnippel.

| | Typ | Größe mm | Hubhöhe max. mm | Hubkraft mac. t | Luftmenge max. l | Füllzeit sec. | Gewicht kg | |
|---------|------|----------|-----------------|-----------------|------------------|---------------|------------|----------|
| 720 580 | W1 | 150x150 | 70 | 1 | 5 | 1 | 0,6 | 194,00 |
| 720 581 | W3 | 230x230 | 130 | 2,8 | 15 | 1 | 1,3 | 254,00 |
| 720 582 | W6 | 300x300 | 150 | 5,8 | 42 | 2 | 2,4 | 324,00 |
| 720 583 | W10 | 380x380 | 180 | 9,6 | 86 | 5 | 4 | 416,00 |
| 720 584 | W13 | 450x450 | 220 | 12,7 | 152 | 7 | 5,3 | 514,00 |
| 720 585 | W20 | 450x450 | 270 | 20,3 | 296 | 15 | 8 | 637,00 |
| 720 586 | W25 | 610x610 | 300 | 25 | 400 | 20 | 10,7 | 710,00 |
| 720 587 | W24L | 320x1020 | 200 | 24 | 416 | 18 | 8,5 | 789,00 |
| 720 588 | W31 | 690x690 | 360 | 31 | 621 | 28 | 13,3 | 992,00 |
| 720 589 | W41 | 780x780 | 420 | 41 | 921 | 50 | 17 | 1.158,00 |
| 720 590 | W52 | 870x870 | 450 | 52 | 1305 | 65 | 21,8 | 1.667,00 |
| 720 591 | W66 | 910x910 | 510 | 66 | 1505 | 80 | 24 | 2.028,00 |
| 720 592 | W14L | 370x500 | 230 | 13,6 | 170 | 8 | 4,9 | 576,00 |

| | | |
|---------|--|--------|
| 720 595 | Druckminderer 200/300 bar mit 2 m Schlauch | 184,00 |
| 720 593 | Doppelsteuerorgan 8 bar im Metallgehäuse, Totmann | 474,00 |
| 720596 | Doppelsteuerorgan 8 bar im Kunststoffgehäuse Totmann | 474,00 |
| 720 597 | Doppelsteuerorgan 8 bar, Fitting | 236,00 |
| 720 606 | Dual-Steuerorgan 8 bar, 2-fach, Alu | 416,00 |
| 720 598 | Einzelsteuerorgan 8 bar, Fitting | 133,00 |
| 720 607 | Mono-Steuerorgan 8 bar, 1-fach, Alu | 338,00 |
| 720 599 | Verbindungsschlauch 8 mm ø, 5 m lang, gelb zwischen Druckminderer und Steuerorgan. | 36,00 |
| 720 600 | Füllschlauch 8 mm ø, 5 m lang, rot | 44,00 |
| 720 601 | Füllschlauch 8 mm ø, 5 m lang, blau | 44,00 |
| 720 603 | Füllschlauch 8 mm ø, 10 m lang, rot | 61,00 |
| 720 604 | Füllschlauch 8 mm ø, 10 m lang, blau | 61,00 |
| 720 602 | Füllschlauch 8 mm ø, 10 m lang, gelb | 61,00 |

Hebekissen Komplett-Sets 8,0 bar

| | | |
|---------|--|----------|
| 720 696 | Hebekissensatz 96 kN je 1 Hebekissen W 1, W 3, W 6, 1 Druckluftflasche 1 l/200 bar, ungefüllt, 1 Ministeuerorgan 8 bar, 1 Füllverteiler 8 bar, 2-fach mit je 1 m Schlauch gelb, 1 Füllschlauch 8 bar 5 m gelb, 1 Transportkoffer (LxBxH) 600 x 400 x 135 mm. | 1.460,00 |
| 720 690 | Hebekissensatz 426 kN je 1 Hebekissen W 10, W 13, W 20, 1 Druckminderer 200/300 bar, 1 Doppel-Steuerorgan 8 bar, Totmannschaltung, 1 Füllschlauch 8 bar, 5 m, blau, 1 Füllschlauch 8 bar, 5 m, rot. | 2.340,00 |
| 720 692 | Hebekissensatz 913 kN je 1 Hebekissen W 10, W 13, W 20, W 24L, W 25, 1 Druckminderer 200/300 bar, 1 Doppel-Steuerorgan 8 bar, Totmannschaltung, 1 Füllschlauch 8 bar, 5 m, blau, 1 Füllschlauch 8 bar, 5 m, rot. | 3.880,00 |
| 720 694 | Hebekissensatz 2813 kN je 1 Hebekissen W 10, W 13, W 20, W 24L, W 25, W 31, W 41, W 52, W 66, 1 Druckminderer 200/300 bar, 1 Doppel-Steuerorgan 8 bar, Totmannschaltung, 1 Füllschlauch 8 bar, 5 m, blau, 1 Füllschlauch 8 bar, 5 m, rot. | 9.795,00 |

Pneumatische Hebekissen FLATBAG, 8 bar

Konstante Hubkraft über die gesamte Hubhöhe, mit Aramid-Verstärkung, Noppen und verstärkten Außenkanten, mit Sicherheits-Anschlussnippel. Bedienungselemente und Zubehörteile sind mit denen der normalen 8 bar Hebekissen identisch und können von diesen verwendet werden.

| | Typ | Größe mm | Dicke mm | Hubhöhe mm | Hubkraft | Gewicht kg | |
|---------|--|----------|----------|------------|----------|------------|----------|
| 720 655 | W-FB 7/17 | 550x550 | 30 | 170 | 7 | 8,00 | 757,00 |
| 720 656 | W-FB 11/17 | 610x610 | 30 | 170 | 11 | 10,60 | 1.004,00 |
| 720 657 | W-FB 18/18 | 780x780 | 30 | 180 | 18 | 17,10 | 1.666,00 |
| 720 658 | W-FB 32/18 | 910x910 | 30 | 180 | 32 | 23,80 | 2.491,00 |
| 720 660 | 2-fach Verbinder 17 cm, VPE 4 Stück | | | | | | 62,00 |
| 720 659 | 2-fach Verbinder 19 cm, VPE 4 Stück | | | | | | 84,00 |
| 700 349 | LM-Kasten für „HZS Hebekissen-Zubehörsatz“ | | | | | | 302,00 |

Pneumatische Hebekissen, 10 bar

Zeichnen sich durch eine spezielle Oberflächenform aus, die mit Noppen und verstärkten Außenkanten versehen ist, ein Verrutschen wird dadurch verhindert. Die Hebekissen sind speziell verstärkt mit Aramid-Gewebe. Dadurch erreichen sie ein günstiges Gewicht und sind korrosionsbeständig. Versehen mit Sicherheits-Anschlussnippel. Es gibt 11 verschiedene Größen mit Hubkräften von 1 - 88 t.

| | Typ | Größe mm | Dicke mm | Hubhöhe max. mm | Hubkraft max. t | Nenninhalt l | Luftmen- l ge | Füllzeit max. l sec. | Gewicht kg | |
|---------|---------|----------|----------|-----------------|-----------------|--------------|---------------|----------------------|------------|----------|
| 722 200 | W 1-10 | 150x150 | 25 | 80 | 1 | 0,6 | 7 | 0,6 | 0,6 | 208,00 |
| 722 201 | W 4-10 | 230x230 | 25 | 130 | 3,3 | 1,7 | 19 | 1,2 | 1,3 | 294,00 |
| 722 203 | W 7-10 | 300x300 | 25 | 160 | 6,8 | 4,7 | 52 | 2 | 2 | 393,00 |
| 722 204 | W 12-10 | 380x380 | 25 | 210 | 12,1 | 9,6 | 106 | 5 | 3,5 | 505,00 |
| 722 205 | W 16-10 | 450x450 | 25 | 250 | 16,6 | 12,7 | 186 | 7 | 5 | 616,00 |
| 722 207 | W 25-10 | 550x550 | 25 | 300 | 26,3 | 20,2 | 362 | 15 | 7 | 749,00 |
| 722 208 | W 30-10 | 610x610 | 25 | 340 | 31,8 | 46,2 | 508 | 20 | 9 | 929,00 |
| 722 210 | W 40-10 | 690x690 | 25 | 380 | 41,3 | 69 | 759 | 28 | 11 | 1.199,00 |
| 722 212 | W 52-10 | 780x780 | 25 | 420 | 55,8 | 102,3 | 1122 | 50 | 14,1 | 1.589,00 |
| 722 213 | W 66-10 | 870x870 | 25 | 470 | 68,7 | 145 | 1595 | 65 | 18,2 | 2.009,00 |
| 722 214 | W 85-10 | 950x950 | 26 | 520 | 88 | 167,2 | 1650 | 80 | 22,7 | 2.409,00 |



722 200 / 722 203 / 722 207

Zubehör Hebekissen 10,0 bar

| | | |
|---------|--|--------|
| 720 595 | Druckminderer 200/300 bar mit 2 m Schlauch | 184,00 |
| 722 292 | Mono-Steuerorgan M 10 bar Totmann-Schaltung, aus Aluminium, Gewicht ca. 1,00 kg. | 357,00 |
| 722 293 | Doppel-Steuerorgan M 10 bar Totmann-Schaltung, aus Aluminium, Gewicht ca. 1,30 kg. | 434,00 |
| 722 297 | Dual-Steuerorgan 10 bar Fitting-Bauweise, ohne Totmannschaltung, Gewicht ca. 2,00 kg. | 248,00 |
| 722 298 | Einzel-Steuerorgan 10 bar Fitting-Bauweise, ohne Totmannschaltung, Gewicht ca. 0,90 kg. | 142,00 |
| 722 600 | Füllschlauch 10 bar, 5 m, rot, WEBER Gewicht ca. 0,70 kg. | 44,00 |
| 722 601 | Füllschlauch 10 bar, 5 m, blau, WEBER Gewicht ca. 0,70 kg. | 44,00 |
| 722 605 | Füllschlauch 10 bar, 5 m, gelb, WEBER Gewicht ca. 0,70 kg. | 44,00 |
| 722 602 | Füllschlauch 10 bar, 10 m, gelb, WEBER Gewicht ca. 1,20 kg. | 61,00 |
| 722 603 | Füllschlauch 10 bar, 10 m, rot, WEBER Gewicht ca. 1,20 kg. | 61,00 |
| 722 604 | Füllschlauch 10 bar, 10 m, blau, WEBER Gewicht ca. 1,20 kg. | 61,00 |
| 700 349 | Leichtmetall-Kasten für Hebekissenzubehör DIN 14880 Größe 1, Beschriftung „HZS Hebekissen-Zubehörsatz“ DIN 14800-11 (ohne Inhalt). Außenmaße (BxHxT) 600 x 220 x 400 mm. 4 Griffe, Gewicht ca. 5,20 kg. | 302,00 |



722 293



720 595



722 561



722 561 bis 722 574



722 557



722 546



722 549

Rohrdichtkissen 2,5 bar

Bei Gefahrgutunfällen zum Absperren von Gullys und Rohrleitungen, zum Schutz vor Grundwasser-verseuchung. Lieferbare Größen von 25 - 800 mm, einsetzbar bei Leitungen mit starkem Gefälle oder mit Innendruck bis max. 1,0 bar, kältebeständig bis -55 °C, hitzebeständig bis 85 °C.

| | | |
|----------------|---|---------------|
| 722 561 | Rohrdichtkissen RD 40-70, 2,5 bar Größe 40-70 mm, Gewicht 0,30 kg. | 104,00 |
| 722 562 | Rohrdichtkissen RD 70-150 mm 2,5 bar, Größe 70-150 mm, Gewicht 0,60 kg. | 142,00 |
| 722 563 | Rohrdichtkissen RD 100-200, 2,5 bar Größe 100-200 mm, Gewicht 1,10 kg. | 171,00 |
| 722 564 | Rohrdichtkissen RD 150-300, 2,5 bar Größe 150-300 mm, Gewicht 1,90 kg. | 261,00 |
| 722 565 | Rohrdichtkissen RD 200-400, 2,5 bar Größe 200-400 mm, Gewicht 2,90 kg. | 272,00 |
| 722 566 | Rohrdichtkissen RD 300-525, 2,5 bar Größe 300-525 mm, Gewicht 6,00 kg. | 415,00 |
| 722 567 | Rohrdichtkissen RD 350-600, 2,5 bar Größe 350-600 mm, Gewicht 8,40 kg. | 446,00 |
| 722 569 | Rohrdichtkissen RD 500-800, 2,5 bar Größe 500-800 mm, Gewicht 17,3 kg | 962,00 |
| 722 572 | Rohrdichtkissen RD-Öl 70-150, 2,5 bar ölbeständige Ausführung, Größe 70-150 mm, Ge- wicht 0,60 kg. | 180,00 |
| 722 573 | Rohrdichtkissen RD-Öl 100-200, 2,5 bar ölbeständige Ausführung, Größe 100-200 mm, Ge- wicht 1,10 kg. | 238,00 |
| 722 574 | Rohrdichtkissen RD-Öl 150-300, 2,5 bar ölbeständige Ausführung, Größe 150-300 mm, Ge- wicht 1,90 kg. | 390,00 |

Erforderliches Zubehör

| | | |
|----------------|--|---------------|
| 720 595 | Druckminderer 200/300 bar mit 2 m Schlauch | 184,00 |
| 722 545 | Doppel-Steuerorgan 2,5 bar Totmann-Schaltung, Kunststoff, Gewicht 3,00 kg. | 474,00 |
| 722 546 | Einzel-Steuerorgan, 2,5 bar Fitting, Gewicht 0,90 kg. | 133,00 |
| 722 557 | Füllschlauch, 2,5 bar, Größe 10 m, Farbe rot mit Entlüftungsstecker, Gewicht 1,20 kg. | 60,00 |
| 722 558 | Füllschlauch, 2,5 bar, Größe 10 m, Farbe blau mit Entlüftungsstecker, Gewicht 1,20 kg. | 60,00 |
| 722 568 | Füllschlauch, 2,5 bar, 5 m, Farbe blau mit Entlüftungsstecker, Gewicht 0,80 kg. | 50,00 |

Gully Kompaktdichtkissen 0,5 bar

| | | |
|----------------|---|---------------|
| 722 541 | Satz Gully-Kompaktdichtkissen 0,5 bar für Druckluft-Füllung im Transportkoffer 600 x 400 x 135 mm, komplett mit 1 Stck. Kompakt-Gully-Dichtkissen 30-50 cm, 2 m Füllschlauch und Halteleine, je 1 Füll- und Sicherheitsarmatur 0,5 bar, Druckluftflasche 1 l / 200 bar (unbefüllt). | 965,00 |
|----------------|---|---------------|

Zubehör / Ersatzteile

| | | |
|----------------|--|---------------|
| 722 542 | Füll- und Sicherheitsarmatur 0,5 bar für Gully-Dichtkissen, Gewicht 2,50 kg. | 280,00 |
| 722 549 | Kompakt-Gully-Dichtkissen 300-500 mm mit 2 m Füllschlauch und Halteleine (Einzelkissen - ohne Zubehör), Gewicht ca. 2,40 kg. | 367,00 |

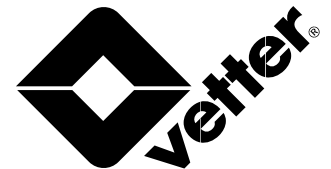

Hebekissen 1,0 bar EN 13731: 2008-02

Die Hebekissen, ergänzt durch sinnvolles Zubehör, sind pneumatisch betriebene Rettungsgeräte, mit welchen eingeklemmte Personen befreit, Rettungs- und Angriffswege geschaffen und ähnliche Maßnahmen durchgeführt werden können. Sie können darüber hinaus zum Heben oder Bewegen von Lasten eingesetzt werden.

Hebekissen mit Seitenwandmaterial aus äußerst reißfestem, engmaschigem Gewebe, neoprenbeschichtet, daher öl- und alterungsbeständig, mit starken Boden- und Deckenplatten, Innenbebanderung, 8 Befestigungsschlaufen.

720 015 Satz Hebekissen Typ 1/23 Air CU lighting 6.069,00

Grundausstattung bestehend aus: 2 Hebekissen Typ 1/23, LH 50 S mit Schnellschluss-Kupplungen, 1 Pack- und Tragetasche mit Trageschlaufen, 2 Füllschläuche 1,0 bar, 5 m lang, 19 mm l. W. mit Schnellschluss-Kupplungen, 1 gelb, 1 rot, 1 Air CU 1 bar Totmann lighting mit Beleuchtung (ohne Batterie), 1 Druckminderer 200/300 bar mit 2 m Schlauch, 1 Satz Reparaturmaterial (Flicken/Kleber), Packmaß 1.250 x 200 mm, Gewicht ca. 57,50 kg.

720 016 Satz Hebekissen Typ 1/13 Air CU lighting 4.069,00

Grundausstattung bestehend aus: 2 Hebekissen Typ 1/13, LH 30 S mit Schnellschluss-Kupplungen, 1 Pack- und Tragetasche mit Trageschlaufen, 2 Füllschläuchen 1,0 bar, 5 m lang, 19 mm l. W., mit Schnellschluss-Kupplungen, 1 gelb, 1 rot, Air CU 1 bar Totmann lighting mit Beleuchtung (ohne Batterie), 1 Druckminderer 200/300 bar mit 2 m Schlauch, 1 Satz Reparaturmaterial (Flicken/Kleber), Packmaß 950 x 200 mm, Gewicht ca. 39,70 kg.

720 017 Satz Hebekissen Typ 1/9 Air CU lighting 3.769,00

Grundausstattung bestehend aus: 2 Hebekissen Typ 1/9, LH 20 S mit Schnellschluss-Kupplungen, 1 Pack- und Tragetasche mit Trageschlaufen, 2 Füllschläuchen 1,0 bar, 5 m lang, 19 mm l. W., mit Schnellschluss-Kupplungen, 1 gelb, 1 rot, 1 Air CU 1 bar Totmann lighting mit Beleuchtung (ohne Batterie), 1 Druckminderer 200/300 bar mit 2 m Schlauch, 1 Satz Reparaturmaterial (Flicken/Kleber), Packmaß 800 x 200 mm, Gewicht ca. 31,70 kg.

720 018 Satz Hebekissen Typ 1/6 Air CU lighting 2.929,00

Grundausstattung bestehend aus:
2 Hebekissen Typ 1/6, LH 10 S mit Schnellschluss-Kupplungen, 1 Pack- und Tragetasche mit Trageschlaufen, 2 Füllschläuchen 1,0 bar, 5 m lang, 19 mm l. W., mit Schnellschluss-Kupplungen, 1 gelb, 1 rot, 1 Air CU 1 bar Totmann lighting mit Beleuchtung (ohne Batterie), 1 Druckminderer 200/300 bar mit 2 m Schlauch, 1 Satz Reparaturmaterial (Flicken/Kleber), Packmaß 650 x 200 mm, Gewicht ca. 24,70 kg.



720 026 - 720 029

Einzelhebekissen

| Typ | 1/23 | 1/13 | 1/9 | 1/6 |
|----------------------------|-----------------|-----------------|-----------------|-----------------|
| Art.-Nr. Einzel | 720 026 | 720 027 | 720 028 | 720 029 |
| Hubkraft, kN-Satz | 226,00 | 130,00 | 90,00 | 58,00 |
| Hubkraft, to-Satz | 22,6 | 13,0 | 9,0 | 5,8 |
| Hubhöhe mm | 1100 | 620 | 600 | 450 |
| max. Betriebsüberdruck bar | 1,0 | 1,0 | 1,0 | 1,0 |
| Größe (ø) mm | 1 200 | 910 | 760 | 610 |
| Nenninhalt l-Einzelkissen | 1.243 | 403 | 272 | 131 |
| Luftbedarf l-Einzelkissen | 2.486 | 806 | 544 | 262 |
| Prüfdruck bar | 1,5 | 1,5 | 1,5 | 1,5 |
| Einschubhöhe ca. mm | 30 | 30 | 30 | 30 |
| Gewicht Einzelkissen kg | 21,00 | 12,00 | 9,00 | 7,00 |
| Gewicht kg | 13,40 | 16,20 | 25,00 | 26,30 |
| Preis Einzelkissen | 2.779,00 | 1.739,00 | 1.539,00 | 1.119,00 |

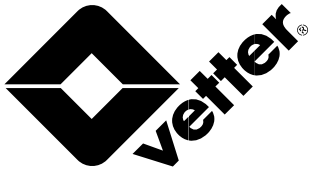

720 019



720 036

720 037 Keilhebekissen 1 bar **2.419,00**
 Hubkraft 6 t, Hubhöhe 60 cm, Einschubhöhe 3 - 6 cm, Gewicht ca. 10,40 kg.

720 019 Satz Hebekissen **3.559,00**
 Satz Rettungs-Hebekissen 1,0 bar Typ RESCUE-Set Air CU lighting, Hubhöhe 65 cm, Hubkraft/Satz 12,1 t, mit Schnellkupplungen. Satz bestehend aus: 2 St. Hebekissen Typ LH 1/30 S 1,0 bar, 2 St. Füllschlauch 5 m (je 1 rot und gelb), 1 St. Packtasche.

720 036 Satz Keilhebekissen 1 bar **5.109,00**
 Satz Keil-Hebekissen 1,0 bar Air CU lighting, Hubkraft 12 t, Hubhöhe 60 cm, Einschubhöhe: 3-6 cm, bestehend aus: 2 Keilkissen 1 bar 6 t, 2 Füllschläuche 1 bar 10 m (je 1 gelb und rot), 1 Doppel-Steuerorgan Air CU lighting 1,0 bar Totmann.

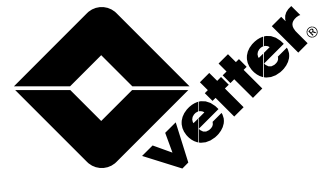

**Zubehör für Hebekissen 1,0 bar
DIN EN 13731:2004-04**

- 720 050 Druckluft-Druckminderer 200/300 bar ISO 2503** 222,00
Handanschluss, selbstdichtend, vereisungsfrei, mit Sicherheitsventil, 2 Manometer mit Schutzkappen, Absperrventil und 2 m Druckluftschlauch mit Stecknippel, Gewicht 2,10 kg.
- 720 079 Doppelsteuerorgan 1,0 bar Air CU lightning** 689,00
Totmann-Schaltung im Kunststoff-Gehäuse, Schnellschluss-Kupplung. Beleuchtete Manometer und LEDs im Bedienfeld und Rückseite, Maße ca. 337 x 262 x 160 mm, Gewicht ca. 4,00 kg. Lieferumfang ohne Batterie / Empfehlung: 9 V Lithium.
- 720 040 Adaptersatz Übergangsstücke** 389,00
und Druckluftschläuche, für den Anschluss an unterschiedliche Druckluftquellen, Gesamtgewicht ca. 3,35 kg bestehend aus:
- 720 041 1 LKW-Druckluftanschluss**, Gewicht 250 g 42,00
- 720 042 1 LKW-Blindkupplung**, Gewicht 250 g 39,00
- 720 043 1 LKW-Reifenfüllanlagenadapter**, Gewicht 110 g 37,00
- 720 044 1 LKW-Reifenventil**, Gewicht 79 g 49,00
- 720 045 1 LKW-Reifenventilanschluss** 56,00
Luftentnahme aus dem LKW-Reserverad, Gewicht 79 g.
- 720 046 Adapter (Doppelstecker mit Bund)** 11,00
als Übergangsstück für ortsfestes Druckluftnetz, tragbarer Kompressor (z. B. Industrie), Gewicht 30 g.
- 720 048 Luftzuführungsschlauch Gummi ISO 2398**, 96,00
10 m lang, Farbe grün, Standard-Schnellschlusskupplung DN 12 mit Absperrhahn, Gewicht 1,30 kg.
- 720 049 1 Tasche zur Aufnahme der vorgenannten Adapter** 31,00
- 720 066 Füllschlauch Gummi ISO 2398, 1,0 bar, 5 m lang, Farbe gelb**, 82,00
Gewicht 1,86 kg.
- 720 067 Füllschlauch Gummi ISO 2398, 1,0 bar, 10 m lang, Farbe gelb**, 129,00
Gewicht 3,50 kg.
- 720 068 Füllschlauch Gummi ISO 2398, 1,0 bar, 5 m lang, Farbe rot**, 82,00
Gewicht 1,86 kg.
- 720 069 Füllschlauch Gummi ISO 2398, 1,0 bar, 10 m lang, Farbe rot**, 129,00
Gewicht 3,50 kg.



720 050



720 079



720 040



720 041



720 042



720 044



720 045



720 046



720 048



720 066

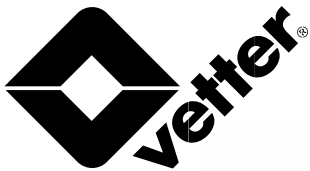

720 490



720 493



720 495



720 497

**Mini-Hebekissen 8 bar „Power Bags“
EN 13731:2008-02**

zum Heben schwerster Lasten, zum Aufsprengen von Türen, zum Abbiegen von Lenksäulen, zum Befreien eingeklemmter Personen, für den Tiefbau, zum Abdrücken von Marmor bzw. Gesteinsblöcken, zum Versetzen von Maschinen und zur Maschinenmontage. Sie bestehen aus synth. Kunstkautschuk mit mehrschichtiger Stahl- oder Aramideinlage. Sie sind äußerst widerstandsfähig, ölbeständig, und abriebfest. Durch eine Antirutschriffelung an der Ober- und Unterseite ist es möglich, zwei Hebekissen übereinander einzusetzen. Hubkräfte von 10 - 677 kN (67,7 Tonnen).

| Typ | V1 | V3 | V5 | V6 |
|-----------------|---------|-----------|---------|-------------|
| Hubkraft, kN | 10 | 33 | 57 | 64 |
| Hubhöhe max. cm | 7,5 | 12 | 14,5 | 16,5 |
| Größe cm | 14 x 13 | 25,5 x 20 | 28 x 28 | 29,5 x 29,5 |
| Luftbedarf l | 2,7 | 15,8 | 28,4 | 39,6 |
| Gewicht kg | 0,50 | 1,00 | 1,40 | 1,90 |

| | | |
|----------------|----------------|---------------|
| 720 490 | Typ V 1 | 188,00 |
| 720 493 | Typ V 3 | 247,00 |
| 720 495 | Typ V 5 | 299,00 |
| 720 497 | Typ V 6 | 315,00 |

Hebekissen für 8 bar Druckluft-Betriebsdruck, mit ARAMID-Verstärkung (Kevlar)

| Typ | Hubkraft kN | Höhe max. cm | Größe cm | Luftbedarf l | Gewicht kg |
|-------|-------------|--------------|----------|--------------|------------|
| V 10 | 96 | 20,3 | 37 x 37 | 82,8 | 3,00 |
| V 12 | 120 | 20,0 | 32 x 52 | 96,3 | 3,60 |
| V 18 | 177 | 27,0 | 47 x 52 | 195,3 | 5,30 |
| V 20 | 194 | 28,0 | 48 x 58 | 224,1 | 5,80 |
| V 24 | 240 | 30,6 | 52 x 62 | 296,1 | 6,70 |
| V 24L | 240 | 20,1 | 31 x 102 | 211,5 | 6,30 |
| V 31 | 314 | 37,0 | 65 x 69 | 517,5 | 9,50 |
| V 35L | 358 | 31,0 | 43 x 115 | 349,4 | 10,10 |
| V 40 | 396 | 40,2 | 78 x 69 | 675,0 | 11,40 |
| V 54 | 544 | 47,8 | 86 x 86 | 1117,8 | 16,20 |
| V 68 | 677 | 52,0 | 95 x 95 | 1457,1 | 19,50 |

| | | |
|----------------|-------------------|-----------------|
| 720 110 | Typ V 10 | 425,00 |
| 720 111 | Typ V 12 | 519,00 |
| 720 112 | Typ V 18 | 599,00 |
| 720 119 | Typ V 20 | 659,00 |
| 720 113 | Typ V 24 | 725,00 |
| 720 114 | Typ V 24 L | 749,00 |
| 720 115 | Typ V 31 | 1.009,00 |
| 720 099 | Typ V 35 L | 1.191,00 |
| 720 116 | Typ V 40 | 1.179,00 |
| 720 117 | Typ V 54 | 1.669,00 |
| 720 118 | Typ V 68 | 2.065,00 |

720 149 Hebekissen-Premium-Zubehörkasten 8 bar 1.159,00
im Transportkoffer, bestehend aus: 2 Füllschläuchen 5 m, Doppel-Steuerorgan 8 bar Air CU lighting Totmann, mit integrierter Aluminiumhalteplatte einsteckbar und Druckminderer (ohne DL-Flaschen), Maße (BxHxT) 600 x 400 x 185 mm.

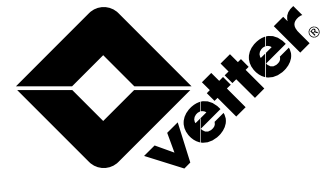

Ultra Flat Bags

Hebekissen 8 bar mit extrem niedrigem Einschubmaß von nur 12 mm und glatter Oberfläche, zum Einsatz in engen Zwischenräumen. Schafft Platz für andere Rettungsgeräte. Millimetergenaue Steuerung möglich.

| Typ | UF1 | UF3 | UF6 | UF10 |
|-----------------|---------|-----------|-------------|---------|
| Hubkraft, kN | 10,0 | 32,9 | 63,6 | 96,0 |
| Hubhöhe max. cm | 7,5 | 12,0 | 16,5 | 20,0 |
| Größe cm | 14 x 13 | 25,5 x 20 | 29,5 x 29,5 | 37 x 37 |
| Nenninhalt l | 0,31 | 1,77 | 4,20 | 8,20 |
| Luftbedarf l | 2,8 | 15,9 | 37,8 | 74,2 |
| Prüfdruck bar | 12 | 12 | 12 | 12 |
| Gewicht kg | 0,26 | 0,74 | 1,30 | 1,70 |

| | | |
|----------------|-----------------|---------------|
| 720 480 | Typ UF1 | 329,00 |
| 720 482 | Typ UF3 | 399,00 |
| 720 485 | Typ UF6 | 499,00 |
| 720 489 | Typ UF10 | 649,00 |

SUPER-MINI-Hebekissen, 8 bar

entfalten ihre Kraft auf engstem Raum. Bei allen Größen liegt der wesentliche Vorteil in der geringen Einschubhöhe von nur 25 mm. Kompakte Ausstattung im handlichen Transportkoffer. Die Kissen bestehen aus einem mehrlagigen Aufbau mit Aramideinlage.

720 185 Satz Super-Mini-Hebekissen für Druckluftfüllung 1.499,00

- Grundausrüstung, bestehend aus:
- 1 Super-Mini-Hebekissen Typ V 1
 - 1 Super-Mini-Hebekissen Typ V 3
 - 1 Super-Mini-Hebekissen Typ V 6
 - 1 Füllschlauch 5 m, gelb mit Sicherheitskupplung DN 8 bar
 - 1 Füllverteiler, 2-fach mit 2 Füllschläuchen je 1 m lang, gelb
 - 1 Füll- und Sicherheitsarmatur mit Handradanschluss, Druckminderer, Sicherheitsventil 8 bar, Manometer, Sicherheitskupplung
 - 1 Druckluftflasche 1 l/200 bar
 - 1 Transportkoffer 600 x 400 x 135 mm
- Gewicht ca. 10,80 kg

720 186 Satz Super-Mini-Hebekissen mit Fußluftpumpe 1.099,00

- Grundausrüstung bestehend aus:
- 1 Super-Mini-Hebekissen Typ V 1
 - 1 Super-Mini-Hebekissen Typ V 3
 - 1 Super-Mini-Hebekissen Typ V 6
 - 1 Füllschlauch 5 m, gelb mit Sicherheitskupplung DN 8 bar
 - 1 Fußluftpumpe mit Sicherheitsventil 8 bar, Manometer
 - 1 Transportkoffer 600 x 400 x 135 mm
- Gewicht ca. 9,80 kg



720 185



720 186

| Typ | V1 | V3 | V5 | V6 |
|----------------------------|----------------|----------------|----------------|-----------------|
| Hubkraft kN | 10 | 32,9 | 57 | 63,6 |
| Hubkraft KG | 1.000 | 3.290 | 5.700 | 6.360 |
| Hubhöhe max. mm | 75 | 120 | 145 | 165 |
| Größe (LxB) mm | 140 x 130 | 255 x 200 | 280 x 280 | 295 x 295 |
| Nenninhalt l | 0,3 | 1,75 | 3,16 | 4,4 |
| max. Betriebsüberdruck bar | 8 bar | 8 bar | 8 bar | 8 bar |
| Luftbedarf l | 2,7 | 15,8 | 28,4 | 39,6 |
| Prüfdruck bar | 12 | 12 | 12 | 12 |
| Berstdruck bar | 56,3 | 49,9 | 41,0 | 38,7 |
| Füllzeit sec. | 0,5 | 1,0 | 1,3 | 1,4 |
| Gewicht kg | 0,44 | 1,10 | 1,70 | 1,95 |
| Art.-Nr. | 720 490 | 720 493 | 720 495 | 720 497 |
| Preis | 182,00 | 236,00 | 299,00 | 1.357,00 |

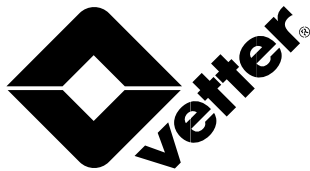

720 050



720 126



720 121



720 135



720 136



720 060

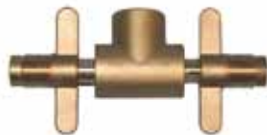

720 061

Zubehör für Hebekissen 8 bar

- | | | |
|----------------|---|---------------|
| 720 050 | Druckluft-Druckminderer ISO 2503, 200/300 bar, Handanschluss, selbstdichtend, ver- eisungsfrei, mit Sicherheitsventil, 2 Manometer mit Schutzkappen, Absperrventil und 2 m Druck- luftschlauch mit Stecknippel, Gewicht 2,10 kg. | 222,00 |
| 720 126 | Einzel-Steuerorgan 8 bar, ISO 4126-1, Fittingbauweise mit Kugelhahn zum Abstellen, Sicherheitsventil, Manometer und Sicherheits- kupplung DN 8 bar, Gewicht ca. 1,25 kg. | 152,00 |
| 720 121 | Doppel-Steuerorgan 8 bar, ISO 4126-1, Fittingbauweise mit 2 Kugelhähnen zum Abstellen oder getrennten Steuern, 2 Sicherheitsventile, 2 Manometern und Sicherheitskupplungen DN 8 bar, Gewicht ca. 2,60 kg. | 283,00 |
| 720 130 | Füllschlauch gelb, Gummi ISO 2398, SK NW 9 5 m lang, mit Sicherheitskupplungen DN 8 bar, Ge- wicht 1,50 kg. | 59,00 |
| 720 131 | Füllschlauch rot, Gummi ISO 2398, NW 9 5 m lang, mit Sicherheitskupplungen DN 8 bar, Ge- wicht 1,50 kg. | 59,00 |
| 720 135 | Füllschlauch gelb, Gummi ISO 2398, NW 9, 10 m lang, mit Sicherheitskupplungen DN 8 bar, Gewicht 2,80 kg. | 77,00 |
| 720 136 | Füllschlauch rot, Gummi ISO 2398, NW 9, 10 m lang, mit Sicherheitskupplungen DN 8 bar, Gewicht 2,80 kg. | 77,00 |
| 720 060 | Sammelstück 200 bar zum gleichzeitigen Entleeren von 2 Druckluft- flaschen 200 bar, Gewicht 800 g. | 399,00 |
| 720 061 | Sammelstück 300 bar zum gleichzeitigen Entleeren von 2 Druckluft- flaschen 300 bar, Gewicht 800 g. | 333,00 |
| 720 048 | Luftzuführungsschlauch Gummi ISO 2398, 10 m lang, Farbe grün, Standard-Schnellschluss- kupplung DN 12 mit Absperrhahn , Gewicht 1,30 kg. | 96,00 |
| 700 349 | Leichtmetall-Kasten für Hebekissenzubehör DIN 14880 Größe 1, Beschriftung „HZS Hebekissen- Zubehörsatz“ DIN 14800-11 (ohne Inhalt). Außen- maße [BxHxT] 600 x 220 x 400 mm. 4 Griffe, Gewicht ca. 5,20 kg. | 302,00 |

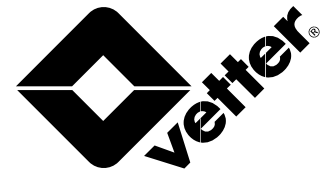

Mini-Hebekissen S.Tec 12 bar

Optimierte Struktur mit ineinandergreifender Oberfläche, erlaubt das Stapeln von 2 Hebekissen im Einsatz, abgerundete Randprofile erleichtern das Einschieben. Lifting Bags Aramid. Hohe Widerstandsfähigkeit durch Aramidverstärkung, hervorragendes Temperaturverhalten, hohe Verschleißfestigkeit und Alterungsbeständigkeit. Wartungsfrei, weitestgehend schnittfest. Kompatibel mit 8- und 10-bar Füllzubehör, vorhandenes Zubehör kann ohne Adapter weiter genutzt werden. 3 Jahre Garantie.

| Typ | Hubkraft kN | Höhe max. cm | Größe cm | Luftbedarf l | Gewicht kg |
|-------|-------------|--------------|-------------|--------------|------------|
| V 1 | 13 | 7,4 | 14 x 13 | 4 | 0,50 |
| V 5 | 46 | 12,1 | 25,5 x 20 | 23,2 | 1,30 |
| V 7 | 75 | 15,8 | 28 x 28 | 54 | 2,00 |
| V 10 | 101 | 17,8 | 32 x 32 | 120,3 | 2,60 |
| V 12 | 123 | 19,5 | 35 x 35 | 191,3 | 3,00 |
| V 20 | 202 | 24,5 | 44 x 44 | 296,3 | 4,80 |
| V 26 | 255 | 27 | 47 x 52 | 279 | 6,20 |
| V 33L | 333 | 19,3 | 31 x 102 | 321,7 | 8,00 |
| V 35 | 347 | 29,9 | 52 x 62 | 479 | 8,20 |
| V 40 | 404 | 33,5 | 61 x 61 | 603 | 9,30 |
| V 50 | 501 | 37,5 | 67,6 x 67,6 | 798,3 | 11,90 |
| V 59 | 594 | 39,3 | 78 x 69 | 1.103,7 | 13,90 |
| V 83 | 827 | 46,6 | 86 x 86 | 1.646 | 19,10 |
| V 102 | 1.016 | 51,6 | 95 x 95 | 2.301,3 | 23,10 |



720 440

| | | |
|----------------|-------------------|-----------------|
| 720 400 | Typ V1 | 239,00 |
| 720 401 | Typ V5 | 309,00 |
| 720 402 | Typ V 7 | 389,00 |
| 720 405 | Typ V 10 | 529,00 |
| 720 406 | Typ V 12 | 549,00 |
| 720 407 | Typ V 20 | 699,00 |
| 720 414 | Typ V 26 | 819,00 |
| 720 408 | Typ V 33 L | 1.119,00 |
| 720 409 | Typ V 35 | 1.019,00 |
| 720 415 | Typ V 40 | 1.249,00 |
| 720 410 | Typ V 50 | 1.649,00 |
| 720 411 | Typ V 59 | 1.779,00 |
| 720 412 | Typ V 83 | 2.329,00 |
| 720 413 | Typ V 102 | 2.699,00 |

| | | |
|----------------|--|--------------|
| 720 430 | Füllschlauch 12 bar S.Tec, 5 m lang, gelb, | 56,00 |
| 720 431 | Füllschlauch 12 bar S.Tec, 5 m lang, rot | 56,00 |
| 720 435 | Füllschlauch 12 bar S.Tec, 10 m lang, gelb, | 78,00 |
| 720 436 | Füllschlauch 12 bar S.Tec, 10 m lang, rot | 78,00 |

720 440 Satz Mini-Hebekissen S.Tec 12 bar 426 kN 2.559,00
 Unfallrettungs-Set mit 3 Stück Liftings Bags aus Aramid mit Air CU lighting, bestehend aus: je 1 Stück Hebekissen 12 bar V 10, V 12 und V 20, Druckminderer 200/300 bar, Doppelsteuerorgan 12 bar Air CU lighting TOTMANN, je 1 Füllschlauch 12 bar 5 m gelb und rot.

720 442 Satz Mini-Hebekissen S.Tec 12 bar 961 kN 4.377,00
 Notfallrettungs-Set Liftings Bags mit 5 Stück aus Aramid mit Air CU lighting, bestehend aus: je 1 Stück Hebekissen 12 bar V 10, V 12 sowie 2 Stück V 20, 1 Stück V 33 L, Druckminderer 200/300 bar, Doppelsteuerorgan 12 bar Air CU lighting TOTMANN, je 1 Füllschlauch 12 bar 5 m gelb und rot.

720 444 Satz Mini-Hebekissen S.Tec 12 bar 2403 kN 10.473,00
 Heavy-Rescue-Set mit 9 Stück Liftings Bags aus Aramid mit Air CU lighting, bestehend aus: je 1 Stück Hebekissen 12 bar V 10, V 12, V 33 L und V 50 sowie je 2 Stück V 20 und V50, Druckminderer 200/300 bar, Doppelsteuerorgan 12 bar Air CU lighting TOTMANN, je 1 Füllschlauch 12 bar 5 m gelb und rot.

720 424 Doppel-Steuerorgan 12 bar Air CU lighting 599,00
 Totmann-Schaltung im Kunststoff-Gehäuse. Beleuchtete Manometer und LEDs im Bedienfeld und Rückseite.

720 050 Druckminderer 200/300 bar Ausgangsdruck 14 bar 222,00
 Handanschluss, selbstdichtend, mit Sicherheitsventil, 2 Monometer, Absperrventil und 2 m Druckluftschlauch mit Stecknippel, Gewicht ca. 2,10 kg.

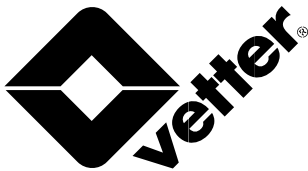

Connectable Bags C.Tec 12

Perfekte Lösungen, um in kritischen Situationen schnell handeln zu können. Sie kombinieren die Hubkraft der Mini-Hebekissen und die Hubhöhe der bekannten Vetter 1 bar Hebekissen. Hierdurch besteht die Möglichkeit, jederzeit variabel auf Höhen bis zu 2,10 m reagieren zu können. Dank der werkzeuglosen Verbindungstechnik sind die Kissen in wenigen Sekunden einsatzbereit.

Schon gewusst? Vetter ist weltweit der einzige Anbieter mit einer unabhängig zertifizierten Verbindungstechnik.

Die im Kissen integrierte Lastplatte sorgt für hohe Stabilität und Tragfähigkeit während des Hebevorgangs. Das Anheben von Punktlasten und Objekten mit scharfer oder spitzer Oberfläche ist ohne zusätzlichen Adapter möglich.

- | | | |
|----------------|---|-----------------|
| 720 460 | Hebekissen VCB 30 C.Tec 12 bar | 2.363,00 |
| | Connectable Bags stapel- und verbindbar, max. Hubkraft 30,1 t, Hubhöhe 293 mm, Einschubhöhe 80 mm, Durchmesser 565 mm, Luftbedarf bei 12 bar: 420 Liter, Gewicht ca. 17,00 kg. | |
| 720 461 | Packtasche für C.Tec 12 Hebekissen VCB 30 | 199,00 |
| 720 462 | Schutzkappe für C.Tec 12 Hebekissen VCB 30 | 109,00 |
| 720 463 | Hebekissen VCB 75 C.Tec 12 bar | 3.619,00 |
| | Connectable Bags stapel- und verbindbar, max. Hubkraft 74,7 t, Hubhöhe 459 mm, Einschubhöhe 850 mm, Durchmesser 890 mm, Luftbedarf bei 12 bar: 1.476 Liter, Gewicht ca. 34,00 kg. | |
| 720 464 | Packtasche für C.Tec 12 Hebekissen VCB 75 | 279,00 |
| 720 465 | Schutzkappe für C.Tec 12 Hebekissen VCB 75 | 139,00 |
| 720 466 | Hebekissen VCB 172 C.Tec 12 bar | 5.855,00 |
| | Connectable Bags stapel- und verbindbar, max. Hubkraft 171,8 t, Hubhöhe 690 mm, Einschubhöhe 115 mm, Durchmesser 1.350 mm, Luftbedarf bei 12 bar: 5.048 Liter, Gewicht ca. 58,00 kg. | |
| 720 467 | Packtasche für C.Tec Hebekissen VCB 172 | 449,00 |
| 720 468 | Schutzkappe für C.Tec Hebekissen VCB 172 | 159,00 |
| 720 469 | Verbindungsplatte aus Alu | 269,00 |
| | zum werkzeuglosen Verbinden von 2 Hebekissen C.Tec12 bar VCB (VETTER Connectabel Bags) innerhalb weniger Sekunden. 1 Stück erforderlich zum Verbinden von 2 Kissen, 2 Stück zum Verbinden von 3 Kissen. | |
| 720 471 | Zubehörsatz VCB C.Tec 12 bar Air CU lighting | 1.199,00 |
| | im Trolley | |
| 720 424 | Doppel-Steuerorgan 12 bar Air CU lighting | 599,00 |
| | Totmann-Schaltung im Kunststoff-Gehäuse. Beleuchtete Manometer und LEDs im Bedienfeld und Rückseite, Maße ca. 337 x 262 x 160 mm, Gewicht ca. 4,00 kg. Lieferumfang: ohne Batterie / Empfehlung: 9 V Lithium Block. | |
| 720 219 | Doppel-Steuerorgan Alu 12 bar | 479,00 |
| | Totmann Alu, verbindbar | |
| 720 050 | Druckminderer 200/300 bar | 222,00 |
| | Ausgangsdruck 14 bar, Handanschluss, selbstdichtend, mit Sicherheitsventil, 2 Monometer, Absperrventil und 2 m Druckluftschlauch mit Stecknippel, Gewicht ca. 2,10 kg. | |

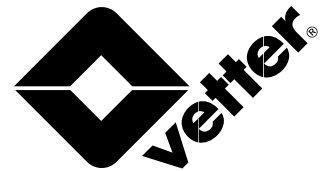
**Universal-Gully-Dichtkissen**

Die ideale Erstmaßnahme zum schnellen Verschließen von Straßeneinläufen, wobei der Einlauf als Pumpensumpf genutzt werden kann. Die genaue Positionierung des Dichtkissens wird durch eine Führungsstange ermöglicht. Die Gully-Dichtkissen haben eine gute Öl- und Chemikalienbeständigkeit, sind antistatisch und ozonbeständig.

720 540 Basis-Satz Universal-Gully-Dichtkissen, 1.279,00

2,5 bar für Öffnungen von 100 - 150 mm, bestehend aus:

4 Dichtkissen Typ 10/15 - 2,5 bar mit Füllschlauch
1 Fußluftpumpe
1 Positionierstange 3-teilig 1,5 m lang
1 Transportkoffer Kunststoff
Maße 600 x 400 x 185 mm
Gewicht 12,10 kg

720 550 Universal-Gully-Dichtkissen 2,5 bar 279,00

Typ 10/15 mit 2,5 m Füllschlauch und Halteleine, Gewicht 1,30 kg.

720 542 Füll- und Sicherheitsarmatur 0,5 bar 349,00**720 543 Transportkoffer für Kompakt-Gully-Dichtkissen 99,00**

Maße 600 x 400 x 185 mm.

720 544 Fuß-Luftpumpe mit Doppelzylinder, Manometer 204,00

und Anschlussschlauch 2 m, Sicherheitsventil 2,5 bar Leistung ca. 420 cm³ pro Hub. Gewicht ca. 2,10 kg.

720 545 Positionierstange, auswechselbar 109,00

Gewicht 800 g.

720 539 Premium-Satz Universal-Gully-Dichtkissen 2,5 bar 1.549,00

für Öffnungen von 100 - 300 mm, bestehend aus:

2 Dichtkissen 10/15 - 2,5 bar mit Füllschlauch
2 Dichtkissen 15/30 - 2,5 bar mit Füllschlauch
1 Fußluftpumpe
1 Positionierstange 3-teilig 1,5 m lang
1 Transportkoffer Kunststoff
Maße 800 x 600 x 220 mm
Gewicht ca. 13,30 kg

720 541 Satz Kompakt Gully-Dichtkissen, 0,5 bar 1.009,00

bestehend aus:

1 Kompakt-Gully-Dichtkissen 300 - 500 mm mit 2 m Füllschlauch und 2 m Halteleine, Gegendruck max. 0,5 m WS (0,05 bar)
1 Füll- und Sicherheitsarmatur mit Handanschluss, Druckminderer
1 Druckluftflasche 1 l, 200 bar
1 Transportkoffer Kunststoff
Maße 600 x 400 x 185 mm
Gewicht 10,30 kg

720 549 Kompakt-Gully-Dichtkissen 50/80, 0,5 bar, 779,00

für Öffnungen von 500 - 800 mm, mit 2 m Füllschlauch und 2 m Halteleine, Gewicht ca. 8,30 kg.



720 540



720 541



730 200



730 210



730 270



730 286



730 290



730 295

Tauchpumpen

730 200 Tauchpumpe TP 4 - 1 DIN 14425-PVR 305/10/84 1.390,00

Wechselstrommotor 230 V, 1,8/1,3 kW, Nennstrom 8,5 A, mit 20 m Anschlusskabel und Schuko-Stecker DIN 49443, Anschluss B-Festkupplung, Korndurchlass max. 8 mm, Maße \varnothing 190 mm, Höhe 500 mm, Gewicht mit Kabel ca. 21,00 kg.

| | | | | |
|--------------------|-----|-----|-----|-----|
| Förderstrom l/min. | 780 | 610 | 400 | 0 |
| Förderung bar | 0 | 0,5 | 1,0 | 1,5 |

730 205 Tauchpumpe TP 8 - 1 DIN 14425 - PVR 306/11/84 2.090,00

Drehstrommotor 400 V, 3,0/2,4 kW, Nennstrom 5,5 A, Korndurchlass max. 10 mm, mit 20 m Kabel und Anschlussstecker CEE DIN 49462, Anschluss B-Festkupplung. Maße \varnothing 260 mm, Höhe 560 mm, Gewicht mit Kabel ca. 40,00 kg.

| | | | | |
|--------------------|------|-----|-----|-----|
| Förderstrom l/min. | 1300 | 870 | 440 | 0 |
| Förderung bar | 0 | 0,5 | 1,0 | 1,5 |

730 206 Tauchpumpe TP 8-1 N, DIN 14425 1.980,00

PVR FT 6/295/10 für Schmutzwasser, PVC-Gehäuse, Drehstrommotor 400 V/ 6,0 A/ 3,3 kW, vergossener Motor, keine Ölkammer, trockenlaufsicher, wartungsfrei, Drehrichtungsautomatik, Phasenausfallschutz, Temperaturschutz, Unterspannungsauslösung, automatische Dichtungsüberwachung, 20 m Kabel H 07 RN-F 4 G 1,5, Motorschutzstecker CEE 16 A 5-polig mit Ein-/Ausschalter IP X4, STORZ-Kupplung B, Hmax 21 m, Qmax 1350 l/min, Korndurchlass 10 mm, DIN-Prüfnummer PVR FT 6/1295/10, Maße (LxBxH) 235 x 270 x 480 mm, Gewicht mit Kabel 32,00 kg.

730 210 Tauchpumpe TP 15 - 1 DIN 14425 PVR 307/12/84 2.620,00

Drehstrommotor 400 V, 5,3/4,5 kW, Nennstrom 9,3 A, Korndurchlass max. 15 mm, mit 20 m Kabel und Anschlussstecker CEE DIN 49462, Anschluss A-Festkupplung. Maße \varnothing 260 mm, Höhe 570 mm, Gewicht mit Kabel ca. 47,00 kg.

| | | | | | |
|--------------------|------|------|------|-----|-----|
| Förderstrom l/min. | 2400 | 1980 | 1520 | 850 | 0 |
| Förderung bar | 0 | 0,5 | 1,0 | 1,5 | 2,1 |

730 240 Tauchpumpe T 12 2.090,00

Drehstrommotor 400 V, 3,0/2,4 kW, Nennstrom 5,5 A, Korndurchlass 15 mm, Anschluss B-Festkupplung. Maße \varnothing 260 mm, Höhe 560 mm, Gewicht mit Kabel ca. 40,00 kg.

| | | | | | |
|--------------------|------|------|-----|-----|-----|
| Förderstrom l/min. | 1300 | 1150 | 870 | 440 | 0 |
| Förderung bar | 0 | 0,5 | 1,0 | 1,5 | 2,0 |

Gummimanschetten

zur Bodenabsaugung. Die Manschette wird über das Schutzsieb der Pumpe gezogen.

730 222 für Tauchpumpe T6, T6L, TP 4-1, T 8 10,00

730 223 für Tauchpumpe TP 8-1N 12,00

730 224 für Tauchpumpe T12, T16, T20, TP 8-1, TP 15-1 12,00

730 225 Flachsaugbodenplatte für TP 4-1 und T 6 L 74,00

zum Absaugen von Flüssigkeiten auf einen minimalen Rest, anstelle des Standard-Schutzsiebes. Inkl. Flachsaugmanschette und Montagezubehör.

730 270 Kabelhalter für Tauchpumpen T 6, T 6 L, TP 4-1, T 8-1 36,00

zur Aufnahme von 20 m Kabel

730 274 Kabelhalter für ATP 20 R 48,00

Abwassertauchpumpe mit Tragerahmen zur Aufnahme von 20 m Kabel, Fabrikat MAST.

730 275 Niveauschaltung für 230 V Tauchpumpen 72,00

mit 10 m Kabel, Gewicht ca. 2,00 kg.

730 280 Niveauschaltung für 400 V Tauchpumpen 230,00

mit 10 m Kabel, Gewicht ca. 3,50 kg.

730 286 Personen-Schutzschalter für 230 V Tauchpumpen 104,00

30 mA_p mit 1,5 m langer Leitung und Schuko-Kupplung DIN 49442/3, IP 68 (druckwasserdicht). Gewicht ca. 800 g.

730 287 Personenschutz-FI 400 V / 50 Hz 238,00

Steckdosenleiste mit 2 m Zuleitung HO 7RN-F 5G2,5 Schutzart IP 44 nach DIN EN 60529 (VDE 0470 Teil 1), 1 CEE-Steckdose 400 V / 5p-16 A, 2 Gerätesteckdosen 230 V, 1 FI-Schutzschalter 63 A 4p, IFN = 30 mA_p, Maße (LxBxH) ca. 430 x 72 x 115 mm, Gewicht ca. 3,60 kg.

730 290 Leichtmetall-Knickschutz 42,00

für B- und C-Schläuche, Gewicht ca. 1,60 kg.

730 295 Auslaufrohr mit B-Kupplung aus Leichtmetall 38,00

\varnothing 2 1/2", Länge ca. 350 mm, Gewicht ca. 2,80 kg.

730 256 Abwassertauchpumpe ATP 10 R 400 V 2.080,00

im Tragerahmen aus Edelstahl, Fabrikat MAST. Einstufige Kanalradpumpe aus meerwasserbeständiger Aluminiumlegierung nach DIN EN 1706 und verschleißfestem Laufrad aus Gusseisen nach DIN EN 1561, Schrauben aus Edelstahl. Mit B-Storzkupplungen, vollüberflutbar. B-Abgang 45° drehbar ausgestattet! Wassertemperatur bis 60°C. Stark dimensionierter, verschleiß- und wartungsfreier Drehstrommotor 400 V/50 Hz, elektrischer Anschluss über 20 m Leitung HO 7 RN-F 4G1,5 mit CEE-Motorschutzstecker 16 A, 5-polig und eingebauter Drehrichtungsüberwachung, mit Phasenswender. Diese Pumpe wird im Rahmen stehend oder liegend eingesetzt und saugt bis auf wenige Millimeter ohne Zusatzeinrichtungen! Förderstrom max. 1.200 l/min, Förderhöhe max. 14 m, Korndurchlass bis 65 mm, Motorleistung 2,0/1,5 kW, Anschluss Storz Gr. B, Maße (LxBxH) 440 x 260 x 410 mm, Gewicht ca. 28,00 kg.



730 256

730 257 Abwassertauchpumpe ATP 10 RL 230 V 1.680,00

im Tragerahmen aus Edelstahl, Fabrikat MAST. Einstufige Kanalradpumpe aus meerwasserbeständiger Aluminiumlegierung nach DIN EN 1706 und verschleißfestem Laufrad aus Gusseisen nach DIN EN 1561, Schrauben aus Edelstahl. Mit B-Storzkupplungen, vollüberflutbar. B-Abgang 45° drehbar ausgestattet! Wassertemperatur bis 60 °C. Stark dimensionierter, verschleiß- und wartungsfreier Lichtstrommotor 230 V/50 Hz, elektrischer Anschluss über 20 m Leitung HO 7 RN-F 4G1,5 mit Schukostecker. Der Motor ist mit einem thermischen Wicklungsschutz abgesichert. Sie kann auch mit einer üblichen Haushaltssteckdose, die mit 16 A abgesichert ist, betrieben werden. Diese Pumpe wird im Rahmen stehend oder liegend eingesetzt und saugt bis auf wenige Millimeter ohne Zusatzeinrichtungen! Förderstrom max. 1.000 l/min, Förderhöhe max. 11 m, Korndurchlass bis 65 mm, Motorleistung 1,8/1,3 kW, Maße (LxBxH) 440 x 260 x 410 mm, ca. 27,00 kg.



730 257

730 260 Abwassertauchpumpe ATP 15 RL 230 V 2.090,00

im Tragerahmen aus Edelstahl. Fabrikat MAST. Einstufige Kanalradpumpe aus meerwasserbeständiger Aluminiumlegierung nach DIN EN 1706 und verschleißfestem Laufrad aus Sondergusseisen nach DIN EN 1563. Schrauben aus Edelstahl. Mit B-Storzkupplungen, vollüberflutbar. B-Abgang 45° drehbar ausgestattet! Wassertemperatur bis 60°C. Stark dimensionierter, verschleiß- und wartungsfreier Lichtstrommotor 230 V/50 Hz, elektrischer Anschluss über 20 m Leitung HO 7 RN-F 3G1.5 mit Schukostecker IP 68. Der Motor ist mit einem thermischen Wicklungsschutz abgesichert. Sie kann auch mit einer üblichen Haushaltssteckdose, die mit 16 A abgesichert ist, betrieben werden. Diese Pumpe wird im Rahmen stehend oder liegend eingesetzt und saugt bis auf wenige Millimeter ohne Zusatzeinrichtungen! Förderstrom max. 1.500 l/min. Förderhöhe max. 18 m. Korndurchlass bis 65 mm. Motorleistung 2.7/2.0 kW. Anschluss Storz B. Maße (LxBxH) 460 x 260 x 410 mm. Gewicht ca. 34,00 kg.



730 260

730 261 Abwassertauchpumpe ATP 15 L 1.990,00

mit Standfuß, Wechselstrommotor 230 V/ 13,4 A/ 2,7 kW, Gehäuse aus meerwasserbeständiger Aluminiumlegierung, einstufiges Kanalrad aus Sondergusseisen, für ungeklärtes Schmutzwasser pH 5-8 bis 60 °C mit langfasrigen Schwebestoffen und Feststoffen bis 65 mm ø, Qmax 1.500 l/min, Hmax 18 m WS, 20 m Kabel H 07 RN-F 3G1,5 mit Schuko-stecker 16A IP68 nach DIN 49443, eingebauter Kondensator IP 68, STORZ-Anschlüsse: Saugseite B 3" IG, Druckseite B 2½" IG auf rundum drehbarem 45°- oder 90°-Krümmer, Flachsaugen mit B/C-Übergangsstück möglich, maximale Eintauchtiefe 20 m, Maße (LxBxH) 410 x 230 x 590 mm, Gewicht ca. 33,00 kg.



730 250



730 255

- 730 250 Abwassertauchpumpe ATP 20** **3.020,00**
 mit Standfuß, Drehstrommotor 400 V/ 5,2 A/ 2,9 kW, Gehäuse aus meerwasserbeständiger Aluminiumlegierung, einstufiges Kanalrad aus Sonderguss-eisen, für ungeklärtes Schmutzwasser pH 5-8 bis 60°C mit langfasrigen Schwebestoffen und Feststoffen bis 80 mm Durchmesser, Qmax 2500 l/min, Hmax 14 m WS, 20 m Kabel HO 7 RN-F 4G1,5 mit Motorschutzstecker CEE, 16 A, 5-polig, IP X4, Drehrichtungsautomatik, Phasenausfallschutz, Temperaturschutz, Unterspannungsauslösung, Dichtungsüberwachung, STORZ-Anschlüsse: Saugseite A 4" IG, Druckseite A 4" IG auf rundum drehbarem 45°-Krümmer, Flachsaugen mit A/B-Übergangsstück möglich, maximale Eintauchtiefe 20 m, Maße (LxBxH) 580 x 350 x 650 mm, Gewicht 47,00 kg.
- 730 255 Abwassertauchpumpe ATP 20 R** **3.420,00**
 mit Edelstahlrohrrahmen, Drehstrommotor 400 V, 2,9 kW, 5,2 A, Motor- und Pumpengehäuse aus meerwasserbeständiger Aluminiumlegierung, einstufiges Kanalrad aus Sonderguss-eisen, für ungeklärtes Schmutzwasser pH 5-8 bis 60°C mit langfasrigen Schwebestoffen und Feststoffen bis 80 mm Durchmesser, Qmax 2500 l/min, Hmax 14 m WS, 20 m Kabel HO 7 RN-F 4G1,5 mit Motorschutzstecker CEE, 16 A, 5-polig, IP X4, Drehrichtungsautomatik, Phasenausfallschutz, Temperaturschutz, Unterspannungsauslösung, Dichtungsüberwachung, STORZ-Anschlüsse: Saugseite A 4" IG, Druckseite A 4" IG auf rundum drehbarem 45°-Krümmer, Flachsaugen ohne Zubehör möglich, maximale Eintauchtiefe 20 m, Maße (LxBxH) 500 x 360 x 580 mm, Gewicht ca. 49,00 kg.
- Zubehör**
- 730 262 Zubehörpaket für ATP 10 und ATP 15 B** **468,00**
 bestehend aus: 2 Stück PVC-Saug-/Druckschlauch 5 m formstabil und 1 Stück Kellersaugkorb Storz B
- 730 272 Kabelhalter für ATP 10 R und 10 RL** **42,00**
 zur Aufnahme des 20 m Anschlusskabels.
- 730 273 Kabelhalter für ATP 15 R und 15 RL** **42,00**
 zur Aufnahme des 20 m Anschlusskabels.
- 730 274 Kabelhalter für ATP 20 R** **48,00**
 zur Aufnahme des 20 m Anschluss-Kabels
- Druck- / Saugschlauch Storz B**
 formstabiler Kunststoff-Spiralschlauch, Innen-ø 65 mm, beidseitig mit Kupplungen Storz B, Farbe grün-transparent.
- 730 265 1,5 m** **119,00**
730 264 3 m **108,00**
730 263 5 m **146,00**
- Druck- / Saugschlauch Storz A**
 formstabiler Kunststoff-Spiralschlauch mit PVC-Spirale, Innen-Dm. 100 mm, für Abwassertauchpumpen ATP bis max.3 bar, beidseitig mit Kupplungen Storz A, grün-transparent.
- 730 267 3 m** **196,00**
730 266 5 m **250,00**
- Gummi-Saugschlauch Storz B**
 formstabiler Gummispiralschlauch schwarz, innen glatt, außen gerippt, mit Drahtspirale, beidseitig mit Kupplungen Storz B, Gewicht ca. 9,60 kg.
- 730 013 3 m** **132,00**
730 014 5 m **150,00**
- 203 365 Kellersaugkorb 45° Storz B** **272,00**
 mit Rückschlagklappe, Gewicht 1,90 kg.
- 203 370 Kellersaugkorb 45° Storz A** **368,00**
 mit Rückschlagklappe, Gewicht 4,40 kg.
- 230 366 Kellersaugkorb 90° Storz B** **198,00**
 mit Rückschlagklappe aus Edelstahl und Gummidichtung, Abgang drehbare Festkupplung Storz B, für Pumpenserie ATP und NT zum Absaugen bis auf niedrigstes Niveau. Auch als Absperrorgan bei normalsaugenden Pumpen oder Abwassertauchpumpen. Korndrucklass 65 mm ø, Gewicht ca. 2,2 kg
- 730 252 Flachsugkrümmer B für ATP 20** **99,00**
 PVC, mit drehbarer B-Kupplung (zum Anschluss an ATP mit A-Kupplung ist ein Übergangsstück A/B Art. 200 610 erforderlich!)
- 730 259 Flachsugkrümmer für ATP 10** **158,00**
 PVC mit drehbarer B-Kupplung

Kellerentwässerungspumpen

dienen dem Auspumpen von Schächten, Gruben, Behältern, Schwimmbecken, zur Grundwasserabsenkung und zur automatischen Trockenhaltung überflutungsgefährdeter Räume. Feststoffe bis 10 mm Korngröße werden gefördert. Anschluss 1 1/4"-Stutzen, nach oben abgehend, Schutzart IP 68, Flachabsaugung bis 3 mm Restwasser.

730 298 Typ K 2 (mit Wechselstrommotor 230 V) 210,00

Leistungsabgabe 0,25 kW, Stromaufnahme 2,3 A, mit 10 m Anschlusskabel und Schuko-Stecker, Maße: Breite 175 mm ø, 282 mm Höhe, Gewicht ca. 4,90 kg.

| | | | | |
|-------------------------------|----|------|----|---|
| Fördermenge m ³ /h | 14 | 13,5 | 10 | 1 |
| Förderhöhe | 1 | 3 | 5 | 7 |



730 298

730 299 Typ K 2 S 230,00

Ausführung wie oben jedoch mit automatischem, einstellbarem Schwimmerschalter, Gewicht ca. 5,00 kg.

730 300 Typ K 3 290,00

mit Wechselstrommotor 230 V, Leistungsabgabe 0,37 kW, Stromaufnahme 3,1 A, mit 10 m Anschlusskabel und Schuko-Stecker, Maße: Breite 175 mm ø, 282 mm Höhe, Gewicht ca. 5,60 kg.



730 300

730 301 Typ K 3 S 310,00

Ausführung wie oben, jedoch mit automatischem, einstellbarem Schwimmerschalter. Kabellänge 5 m, Gewicht 5,70 kg.

730 302 Typ K 5 340,00

mit Wechselstrommotor 230 V, Förderstrom 330 l/min., Leistungsabgabe 0,5 kW, Stromaufnahme 3,7 A, mit 10 m Anschlusskabel und Schuko-Stecker. Maße: Breite 175 mm ø, 282 mm Höhe, Gewicht ca. 6,80 kg.



730 301

730 303 Typ K 5 S 360,00

Ausführung wie oben, jedoch mit automatischem, einstellbarem Schwimmerschalter.

730 304 Anschlussstück Storz C 30,00

für Kellerentwässerungspumpen (K-Serie)

730 212 Satz Kellerentwässerungspumpe Typ K 5 430,00

bestehend aus Pumpe K 5 mit Anschlussstück C-Storz, Druckschlauch C-42 10 m lang mit Kupplungen, Seilschlauchhalter und stapelbarem Tragekorb, Maße (LxBxH) 400 x 300 x 320 mm.

730 313 Satz Kellerentwässerungspumpe Typ K 5 S 450,00

bestehend aus Pumpe K 5 S mit STORZ-C-Anschlussstück. Druckschlauch C-42. 10 m lang mit Kupplungen. Seilschlauchhalter und Tragekorb Maße (LxBxH) 400 x 300 x 320 mm, stapelbar.



730 302



730 400



730 405



730 470



Hochwassersatz 1
730 480

Tauchpumpen

730 400 Fw-TP 4/1 DIN 14 425 1.281,00

Die Flachansaug-Einrichtung ermöglicht ein Absaugen der Flüssigkeit bis auf wenige Millimeter. Druckanschluss 2 1/2" mit B-Festkupplung; Wechselstrom 230 V; 1,8 kW; Nennstrom max. 8,6 A; max. Korngröße 8 mm, 20 m Gummikabel mit 16 A Schutzkontaktstecker-DIN 49443. Maße: ø 220 mm, Höhe 470 mm, Gewicht 25,00 kg.

| | | | | | |
|--------------------|-----|-----|-----|-----|-----|
| Förderstrom l/min. | 840 | 660 | 415 | 105 | 0 |
| Förderung bar | 0 | 0,5 | 1,0 | 1,5 | 1,7 |

730 405 Fw-TP 8/1 DIN 14 425, 1.794,00

Drehrichtungswendestecker mit Drehrichtungskontrolle warnt vor falscher Netzanschlusspolung. Druckanschluss 2 1/2" mit B-Festkupplung; Drehstrom 400 V; 3,5 kW; Nennstrom max. 5,9 A; max. Korngröße 10 mm, 20 m Gummikabel mit 16 A Schutzkontaktstecker-DIN 49462. Maße: ø 220 mm, Höhe 567 mm, Gewicht 37,00 kg.

| | | | | | | |
|--------------------|------|------|-----|-----|-----|-----|
| Förderstrom l/min. | 1260 | 1050 | 810 | 600 | 300 | 0 |
| Förderung bar | 0 | 0,5 | 1,0 | 1,5 | 2,0 | 2,3 |

730 271 Kabelhalter für Tauchpumpe FW TP 4-1 59,00
mit 10 m Kabel

730 470 Drahtgitterkorb verzinkt 66,00

als Transport- und Saugschutzkorb verwendbar. Maße (LxBxH) ca. 615 x 455 x 405 mm, Maschenweite 20 - 25 mm, mit zwei Tragegriffen, stapelbar, Gewicht ca. 8,50 kg

730 480 Hochwasser-Satz BW - Variante I 1.854,00

Der Hochwasser-Pumpensatz kann im verzinkten Drahtgitterkorb vollständig untergebracht werden. Die Körbe sind übereinander stapelbar. Gewicht des kompletten Satzes ca. 50,00 kg.

Bestehend aus:

- 730 xxx 1 Tauchpumpe TP 4/1 DIN 14425
- 730 270 1 Kabelhalter verzinkt
- 100 350 1 B-Druckschlauch DIN 14811, Länge 20 m, mit Kupplungen
- 205 601 2 ABC-Kupplungsschlüssel DIN 14822
- 730 290 1 Leichtmetall-Knickschutz für B- und C-Schlauch
- 730 295 1 Auslaufrohr mit B-Kupplung
- 461 050 1 Mehrzweckleine DIN 14920 mit Karabinerhaken, 20 m lang
- 730 286 1 Personenschutzschalter 230 V
- 730 470 1 Drahtgitterkorb verzinkt als Transport- und Saugschutzkorb zu verwenden, mit seitlichen Tragegriffen ca. 615 x 455 x 405 mm, stapelbar
- 461 090 1 Seilschlauchhalter DIN 14 828

730 485 Hochwasser-Satz BW - Variante II 2.405,00
Gewicht ca. 65,00 kg.

Bestehend aus:

- 730 xxx 1 Tauchpumpe TP 8/1 DIN 14425, 400 V
- 100 350 1 B-Druckschlauch DIN 14811, Länge 20 m, mit Kupplungen
- 205 601 2 ABC-Kupplungsschlüssel DIN 14822/Stahl
- 730 290 1 Leichtmetall-Knickschutz für B- und C-Schlauch
- 730 295 1 Auslaufrohr mit B-Kupplung
- 461 050 1 Mehrzweckleine DIN 14920 mit Karabinerhaken, 20 m lang
- 730 470 1 Drahtgitterkorb verzinkt als Transport- und Saugschutzkorb zu verwenden, mit seitlichen Tragegriffen ca. 615 x 455 x 405 mm, stapelbar
- 461 090 1 Seilschlauchhalter DIN 14 828

730 490 Hochwasser-Satz BW - Variante III 2.740,00
Gewicht ca. 70,00 kg.

Bestehend aus:

- 730 210 1 Tauchpumpe TP 15/1 DIN 14425, 400 V
- 100 373 1 A-Druckschlauch DIN 14811, Länge 15 m, mit Kupplungen
- 205 601 2 ABC-Kupplungsschlüssel DIN 14822/Stahl
- 461 050 1 Mehrzweckleine DIN 14920 mit Karabinerhaken, 20 m lang
- 203 300 1 Sammelstück A-BB aus LM
- 730 470 1 Drahtgitterkorb verzinkt als Transport- und Saugschutzkorb zu verwenden, mit seitlichen Tragegriffen ca. 615 x 455 x 405 mm, stapelbar

Einstufige Kreiselpumpen HOMA

mit Mantelkühlung für Klar- und Schmutzwasser, sowie Schlüßbetrieb geeignet, maximale Korngröße 10 mm, maximale Temperatur des Fördermediums 40 °C mit Rückschlagklappe, Mehrschaufelrad, Edelstahl-Motorgehäuse, IP 68, Thermofühler zur Temperaturüberwachung in der Wicklung, Chromstahl-Motorwelle, 10 m Anschlusskabel, Druckanschluss R 1 1/4", Motor 230 V, 2.900 U/min, Gewicht ca. 12 kg.

| Typ | kW | A | Förder- m³/h | höhe | |
|---|-----------|-----|--------------|------|---------------|
| 730 410 C 225 W | 0,25/0,13 | 1,4 | 5,0 m | 8 | 209,00 |
| 730 411 C 225 WA mit autom. Schwimmerschaltung | 0,25/0,13 | 1,4 | 5,0 m | 8 | 227,00 |
| 730 416 C 235 W | 0,35/0,18 | 1,8 | 7,0 m | 12 | 231,00 |
| 730 417 C 235 WA mit autom. Schwimmerschaltung | 0,35/0,18 | 1,8 | 7,0 m | 12 | 248,00 |

Zweistufige Kreiselpumpen HOMA

maximale Korngröße 3 mm, maximale Temperatur des Fördermediums 40 °C, mit 2 geschlossenen Mehrschaufelrädern, IP 68, 10 m Anschlusskabel, Druckanschluss R 1 1/2", Motor 230 V, 1,2/0,86 kW, 5,7 A, Förderhöhe ca. 28,5 m, Förderleistung bis 8 m³/h, Gewicht ca. 14,00 kg.

| | |
|-------------------------|-----------------|
| 730 418 H 617 W | 1.040,00 |
| 730 419 H 617 WA | 1.077,00 |

mit automatischer Schwimmerschaltung, Hand-Auto-Wahlschalter.

Einstufige verschleißfeste Kreiselpumpen HOMA

für Klar- und Schmutzwasser, auch mit sandhaltigen Anteilen, maximale Korngröße 10 mm, maximale Temperatur des Fördermediums 40 °C, offenes Mehrschaufelrad, IP 68, 10 m Anschlusskabel, Druckanschluss Storz C, Motor 230 V, 0,6 kW, 6,0 A, Förderhöhe bis 12 m, Förderleistung bis 20 m³/h, Gewicht 14,00 kg.

| | |
|--------------------------------|---------------|
| 730 420 H 16 W Storz C | 860,00 |
| 730 421 H 16 WA Storz C | 906,00 |

| | |
|--|---------------|
| 730 600 Wasserstrahlpumpe DIN 14422 B/C | 510,00 |
|--|---------------|

mit Rückschlagventilen, verstellbar, niedrigste Ansaughöhe mit 25 mm, aus Leichtmetall, zur Entwässerung von Kellern und Baugruben, zum Anschluss an Hydranten oder Motorspritzen, mit Storz C- und B-Festkupplung, Maße [LxBxH] 412 x 218 x 280 mm, Gewicht ca. 7,90 kg.

| | |
|---|---------------|
| 730 620 Rückflussverhinderer B/C | 210,00 |
|---|---------------|

mit Schlauchbelüfter aus LM mit eingebautem Rückschlagventil, Notwendig beim Betrieb von Wasserstrahlpumpen (Art. 730 600) und der direkten Wasserentnahme aus Hydranten, Eingang drehbare Storz B-Kupplung, Abgang Storz C-Festkupplung, Gewicht ca. 1,45 kg.

Lenz-Turbo-Tauchpumpe nach DIN 14426 PN 16

wassergetriebene Feuerwehrrpumpe zum risikolosen Lenzen großer Flüssigkeitsmengen, mit B-Kupplungen aus LM. Arbeitet mit 2 getrennten Kreisläufen, deshalb keine Vermischung des sauberen Treibwassers. Außendurchmesser der Pumpe erlaubt Einsatz in Öffnungen mit min. 400 mm Durchmesser. Gehäuse, Laufräder und Einbauteile aus Aluminium. Turbinen- und Pumpenwelle, Einlaufseihler sowie Verbindungs- und Sicherheitselemente aus nichtrostendem Stahl, Ein- und Abgang der Turbine sowie Pumpenabgang mit Festkupplungen B Storz, Mindestabsaugtiefe 20 mm.

| | |
|---|-----------------|
| 730 630 Turbo-Tauchpumpe AWG | 1.750,00 |
| Maße [LxBxH] 400 x 300 x 290 mm. Gewicht ca. 13,5 kg. | |

| | |
|---|-----------------|
| 730 635 Turbo-Tauchpumpe TKW | 1.450,00 |
| Maße [LxBxH] 324 x 335 x 268 mm, Gewicht ca. 13,8 kg. | |



730 411



730 417



730 418



730 420



730 600



730 620



730 630



730 716



656 700



656 760



730 745



730 746



730 747



730 748

Schlauchpumpen

Konstruktion: Bei Schlauchpumpen wird ein Rotor angetrieben, der einen in der Pumpe liegenden Förderschlauch über seine Länge, am Einlass beginnend, sukzessive und in Intervallen zusammendrückt und so das zu befördernde Medium durch den Schlauch presst. Es können Flüssigkeiten, auch zähflüssige Stoffe und Feststoffe bis zu einer Korngröße von 10 mm, sowie gasförmige Stoffe gefördert werden. Diese Pumpen sind auch als Vakuumpumpen einsetzbar. Sie sind selbstansaugend bis 9,5 m und über lange Zeit trockenlaufsicher.

Der Vorteil dieser Pumpenbauart ist, dass das zu fördernde Medium nur mit dem Förderschlauch in Berührung kommt und nicht mit den sonstigen Teilen der Pumpe. Daher sind die Pumpen universell einsetzbar, z. B. zum Absaugen von Schmutzwasser, Fäkalien, Schlämmen, zum Umpumpen von Heizöl, zur Tankreinigung, beim Katastrophenschutz, zum Absaugen oder Umfüllen von Säuren, Laugen usw. Lieferbar sind Pumpenausführungen mit

- KL-Anschlüssen aus Aluminium, Edelstahl, Rotguss und Polypropylen,
- Förderschläuchen aus Naturgummi, Nitril oder Hypalon

730 716 ELRO Schlauchpumpe GUP 3-1,5 TW 16.840,00

nach DIN 14427:2013-12 Anschlüsse: Tankwagenkupplung Edelstahl, (DIN EN 14420-6) 1x Mutterteil, 1x Vaterteil mit Blinddeckel DN50 und Manometer. Selbstansaugende Schlauchpumpe mit Drehstrom-Motor Ex-geschützt 230/400 V, polumschaltbar. Schutzschalter IP 54 EEx ellcT3. Steuereinheit, Schutzart EEx de T6, Anschlusskabel ca. 1,5 m mit Ex-Stecker 400 V. ATEX-geprüft. Schutzrahmen mit 4 aufklappbaren Handgriffen. Prüf-Nr. PVR 360/2/93. Maße 620x390x520 mm. Gewicht ca. 98,00 kg.

656 700 Transportfass aus Edelstahl, 180 l Inhalt auf Anfrage

Flanschöffnung NW 250, Viton O-Ring, besonders verstärkt für Vakuumbetrieb, Verschraubdeckel, verkehrstechnische Zulassung UN-1A1. Maße 600 mm ø, Höhe 870 mm, Gewicht 50,00 kg.

656 760 Befüllereinrichtung mit Anschlusskupplungen auf Anfrage

DN 50 für Transportfass, aus Edelstahl 1.4571, passend für Flanschöffnung NW 250, Saugengang 2" mit DN 50 Kegelstutzen und Einlaufrohr bis Fassboden, Saugabgang 2" mit DN 50 Gewindestutzen und eingebautem Saugkorb bei Verwendung als Vorfilter, Saugabgang mit 1" AG mit Blindstopfen, eingebauter Schwimmkugel, zum Anschluss der Pumpe als Vakuumgerät. Gewicht 7,50 kg.

Mögliches Zubehör für Schlauchpumpen

730 745 Adapter auf Anfrage

Kurzes Basisrohr zum Anschluss aller Saug-Aufsätze, 1 1/2" AG, ohne Anschlusskupplung. Gewicht ca. 3,00 kg.

730 746 Saugrohr Basisrohr auf Anfrage

aus Edelstahl, zum Anschluss aller Saug-Aufsätze, Ausstattung mit Kugelhahn, Handgriff und 1 1/2" AG, ohne Anschlusskupplung, ca. 1,30 m lang, Gewicht ca. 3,50 kg.

730 747 Restlossauger aus Edelstahl auf Anfrage

für Saugrohr und Adapter, zum Absaugen von großflächig ausgelaufenen, dünnflüssigen Medien auf ebenen Untergründen. Maße 350 x 100 mm, Gewicht 2,00 kg.

730 748 Verlängerung aus Edelstahl auf Anfrage

für Saugrohr und Adapter, für punktgenaues Absaugen an tiefen oder unzugänglichen Stellen, Maße 20 x 200 mm, Gewicht 2,00 kg.

Zubehör für Saugrohr und Adapter

- 730 786 Saugkorb mit Perbunan-Ventilball** auf Anfrage
Fußplatte mit Saugsieb und Dichtungen DN 50, Gewinde DN 50.



730 786

Mögliches Zubehör für Gefahrgutpumpen

Restlossauger aus Edelstahl

Grundfläche 500 x 100 mm für glatte Böden, austauschbare Filterplatte aus Hypalon, Länge ca. 1400 mm. Gewicht ca. 1,10 kg.

- 730 771 DN 50 Gewindestutzen DIN 11854** auf Anfrage
730 773 C-STORZ-Kupplung auf Anfrage
730 774 VK 50 DIN 14420-6 auf Anfrage



730 751

Flachsauger aus Edelstahl

Gehäuse mit Bodenplatte aus Lochblech mit 10 mm Bohrungen, \varnothing ca. 265 mm, Höhe 60 mm, zur Verwendung bei niedrigen Flüssigkeitsständen in Verbindung mit Absaugpumpen.

- 730 751 DN 50-G-Kupplung**, Gewicht ca. 3,60 kg auf Anfrage
730 752 C-STORZ-Kupplung, Gewicht ca. 4,00 kg auf Anfrage
730 753 VK 50 DIN 14420-6 auf Anfrage



730 771

Spezialsaugrohr mit Kugelhahn aus Edelstahl

zum Aufnehmen großer Flüssigkeitsmengen, Länge ca. 1.010 mm.

- 730 772 DN 50-Gewindestutzen DIN 11854** auf Anfrage
Gewicht ca. 3,90 kg.
730 770 C-STORZ-Kupplung auf Anfrage
Gewicht ca. 4,10 kg.
730 754 VK 50 DIN 14420-6 auf Anfrage

Spezialsaugrohr aus Edelstahl, \varnothing 3/4" zum Aufnehmen kleiner Flüssigkeitsmengen, Länge ca. 1.015 mm, Gewicht ca. 2,50 kg.

- 730 780 DN 50-G-Kupplung** auf Anfrage
730 781 DN 32 Gewindekupplung auf Anfrage
730 779 VK 50 DIN 14420-6 auf Anfrage

- 730 777 Vakuumschlauch 10 m für DN 50** auf Anfrage
1" verstärkt, einerseits DN 50 Gewindestutzen aus Edelstahl zum Anschluss an Schlauchpumpe, andererseits Schlauchtülle mit Überwurfmutter 1" Innengewinde zum Anschluss an Befüllleinrichtung, Gewicht 8,00 kg.

- 730 775 Flexischlauch PVC 1 1/2"- 10 m** auf Anfrage
aus Kunststoff, für Restlossauger mit DN 50 Kegelstutzen mit Nutmutter und Schlauchtülle mit Überwurfmutter aus Edelstahl. Gewicht ca. 9,50 kg.

- 730 776 Flexischlauch PVC 1 1/2"- 10 m** auf Anfrage
aus Kunststoff, für Restlossauger mit beiderseits C-STORZ VA Kupplung aus Edelstahl. Gewicht ca. 11,50 kg.

- 730 764 Saug- und Druckschlauch DN 50** auf Anfrage
5 m lang aus Kunststoff, mit verdeckter Spirale, mit Kupplungen aus Edelstahl DIN 11854 einerseits Gewinde-, andererseits Kegelstutzen mit Nutmutter. Gewicht ca. 8,50 kg.

- 730 765 Saug- und Druckschlauch C-VA** auf Anfrage
5 m lang aus Kunststoff, mit verdeckter Spirale, mit Kupplungen aus Edelstahl C-STORZ. Gewicht ca. 9,20 kg.

- 730 768 Silikonöl 1 l** auf Anfrage
730 769 Silikonöl 5 l auf Anfrage

Weiteres Zubehör auf Anfrage.



730 780



730 772



730 001



730 011



730 021



730 025



730 040

Allzweckpumpen

Robuste, unempfindliche, selbstansaugende Kreiselpumpen für den Einsatz auch bei stark verschmutzten Flüssigkeiten. Bei Beachtung der Vorschriften können diese Pumpen auch zum Umpumpen von Heiz- und Dieselöl verwendet werden. Sie sind wartungsfrei, problemlos einzusetzen und haben eine große Förderleistung. Durch das geringe Gewicht sind sie tragbar und handlich. Alle Baugrößen sind auch mit Elektro- und Dieselmotor lieferbar.

730 001 Allzweckpumpe NP 4 B 930,00

mit 4-Takt-Benzinmotor 3,0 kW, Korndurchlass 8 mm, Saughöhe 8,4 m, C-Saug- und Druckanschluss, Maße (LxBxH) 500 x 370 x 450 mm, Gewicht 30,00 kg.

| | | | | | |
|--------------------|-----|-----|-----|-----|-----|
| Förderstrom l/min. | 500 | 440 | 380 | 200 | 0 |
| Förderung bar | 0 | 0,5 | 1,0 | 2,0 | 3,0 |

730 011 Allzweckpumpe NP 8 B 1.290,00

mit 4-Takt-Benzinmotor 4,8 kW, Korndurchlass 10 mm, Saughöhe 8,4 m, B-Saug- und Druckanschluss, Maße (LxBxH) 620 x 460 x 500 mm, Gewicht 45,00 kg.

| | | | | | |
|--------------------|-----|-----|-----|-----|-----|
| Förderstrom l/min. | 850 | 750 | 650 | 360 | 0 |
| Förderung bar | 0 | 0,5 | 1,0 | 2,0 | 3,0 |

730 021 Allzweckpumpe NP 12 B 1.940,00

mit 4-Takt-Benzinmotor 7,5 kW, Korndurchlass 20 mm, Saughöhe 8,4 m, B-Saug- und Druckanschluss, Maße (LxBxH): 720 x 540 x 550 mm, Gewicht 58,00 kg.

| | | | | | |
|--------------------|------|------|-----|-----|-----|
| Förderstrom l/min. | 1200 | 1000 | 700 | 250 | 0 |
| Förderung bar | 0 | 1,0 | 2,0 | 3,0 | 3,4 |

730 025 Allzweckpumpe NP 12 D 3.330,00

mit 4-Takt-Dieselmotor 5,0 kW, Korndurchlass 20 mm, Saughöhe 8,4 m, B-Saug- und Druckanschluss, Maße (LxBxH): 720 x 490 x 550 mm, Gewicht 70,00 kg.

| | | | | | |
|--------------------|------|------|-----|-----|-----|
| Förderstrom l/min. | 1200 | 1100 | 910 | 530 | 0 |
| Förderung bar | 0 | 0,5 | 1,0 | 2,0 | 2,8 |

Umfüllpumpen

selbstansaugend bis 8,4 m, mit explosionsgeschütztem Elektromotor 400 V EEx ell T3 (für Zone 1 und 2 und Temperaturklassen T1 bis T3), mit explosionsgeschütztem Motorschutzschalter und Stecker.

730 030 TUP 2-1, Drehstrommotor, 2,3 kW 2.610,00

Stahlrohrrahmen, Saugeingang und Druckabgang mit C-Festkupplung DIN 14307 und Blinddeckel mit Kette, Armaturenbrett. Korndurchlass 8 mm. Maße (LxBxH) 620 x 330 x 440 mm, Gewicht 36,00 kg.

| | | | | | |
|--------------------|-----|-----|-----|------|-----|
| Förderstrom l/min. | 400 | 350 | 250 | 190 | 0 |
| Förderung bar | 0 | 0,5 | 1,0 | 1,25 | 1,8 |

730 040 TUP 3 - 1,5 CL nach DIN 14424 - PVR250/1/77 3.660,00

Drehstrommotor 3,0 kW. Ausführung: Stahlrohrrahmen mit abklappbaren schräg stehenden Tragegriffen mit Handschutz. Saugeingang und Druckabgang mit C-Festkupplung DIN 14307 und Blinddeckel mit Kette, Armaturenbrett, explosionsschutzgeschützte Steckdose 230 V zum Anschluss einer explosionsschutzgeschützten Kabellampe, mit druckgeschütztem Unterdruckmesser. Korndurchlass 4 mm, Maße (LxBxH) 620 x 390 x 460 mm, Gewicht 56,00 kg.

| | | | | | |
|--------------------|-----|-----|------|-----|---|
| Förderstrom l/min. | 600 | 500 | 420 | 320 | 0 |
| Förderung bar | 0,5 | 1,0 | 1,25 | 1,5 | 2 |

730 050 TUP 3 - 1,5 E ähnlich DIN 14424 10.790,00

jedoch aus Edelstahl, für Säure, Laugen, Schmutzwasser, Öl, Benzin und brennbare Flüssigkeiten, mit Drehstrommotor, 3,0/2,5 kW, Ausführung Stahlrohrrahmen mit abklappbaren Tragegriffen mit Handschutz, Spritzschutz für Elektroteile, Vakuummessgerät, Saugeingang und Druckabgang 2", Blinddeckel mit Kette. Maße (LxBxH) 620 x 390 x 460 mm, Gewicht ca. 69,00 kg.

| | | | | | |
|--------------------|-----|-----|------|-----|---|
| Förderstrom l/min. | 620 | 350 | 460 | 340 | 0 |
| Förderung bar | 0,5 | 1,0 | 1,25 | 1,5 | 2 |

Wasserbehälter

Geschlossen für Trinkwasser, kissenförmig, PVC-beschichtetes Gewebe, ca. 1.100 g/m², temperaturbeständig von ca.-20 °C bis+60 °C, MS-Muffenschieber 2", montiert auf Alu-Gewindeflansch, Entlüftungsstutzen, mit Packsack.

| | | |
|----------------|------------------------|-----------------|
| 740 000 | 1.000 l Volumen | 1.165,00 |
| 740 010 | 3.000 l Volumen | 1.555,00 |
| 740 040 | 5.000 l Volumen | 1.805,00 |

Offen, für Nutz-/Löschwasser, rund, oben offen, selbstaufrichtend mit Schwimmwulst (ohne Armaturen). Einsatzbereiche: Nutz- oder Löschwasserbehälter im Katastrophenfall.

| | Volumen | Gewicht ca. | |
|----------------|---------|-------------|---------------|
| 740 100 | 1.500 l | 8,00 kg | 605,00 |
| 740 110 | 3.000 l | 11,00 kg | 730,00 |
| 740 120 | 5.000 l | 14,00 kg | 898,00 |

Offen, für Nutz-/Löschwasser, Gerüstbehälter zum Einhängen in Stützgerüst, quadratisch (ohne Armaturen). Einsatzbereiche: Nutz- oder Löschwasserbehälter im Katastrophenfall.

| | Volumen | Maße (LxBxH) mm | Gewicht kg | |
|----------------|---------|-----------------------|------------|---------------|
| 740 200 | 1.800 l | 1.500 x 1.500 x 800 | 7,00 | 460,00 |
| 740 210 | 3.000 l | 1.750 x 1.750 x 1.050 | 8,50 | 575,00 |

740 300 Stützgerüst aus Stahlrohren für Behälter 1800 l **205,00**

bestehend aus vier gleichen Tragrohren und vier gleichen Stützrohren mit Winkelstücken.

740 301 Stützgerüst aus Stahlrohren für Behälter 3000 l **220,00**

bestehend aus vier gleichen Tragrohren und vier gleichen Stützrohren mit Winkelstücken.

Faltbehälter

Offene Flüssigkeits-Faltbehälter, selbstaufrichtend durch aufblasbaren Schwimmwulst 100 - 150 mm ø, aus beidseitig PVC-beschichtetem Polyestergewebe, Reißfestigkeit von 4.500 N/50 mm, hochfrequent verschweißt, Schweißnahtbreite 60 mm, Materialgewicht 1.400 g/m², mit Absperrschieber und Aluminium-Fest- und Blindkupplung, wahlweise in Größe Storz C oder B, inkl. Packtasche.

| | Volumen | Höhe m | max. ø mm | Gewicht kg | |
|----------------|----------|--------|-----------|------------|-----------------|
| 740 500 | 5.000 l | 1 | 2.750 | 23,00 | 815,00 |
| 740 505 | 10.000 l | 1 | 3.700 | 33,00 | 1.280,00 |
| 740 510 | 15.000 l | 1 | 4.750 | 45,00 | 1.770,00 |
| 740 515 | 25.000 l | 1 | 5.700 | 60,00 | 2.455,00 |
| 740 520 | 45.000 l | 1 | 7.700 | 100,00 | 3.785,00 |
| 740 525 | 60.000 l | 1 | 8.750 | 117,00 | 4.505,00 |
| 740 550 | 90.000 l | 1 | 10.700 | 163,00 | 6.065,00 |

Geschlossener Flüssigkeits-Faltbehälter für z. B. kontaminiertes Löschwasser, aus PVC/PVC-beschichtetem Trevira hochfest-Gewebe mit einer Reißfestigkeit von 4.500 N/50 mm, hochfrequent verschweißt, Schweißnahtbreite 80 mm, ausgerüstet mit 2 Stück Befüll- und Entleerungsstutzen NW 60 - NW 110, Aluminium-Fest- und Blindkupplungen, wahlweise in Größe Storz C oder B, 1 Entlüftung 3/4", 4 Schlaufen, inkl. Packtasche.

| | Volumen | Maße (LxBxH) mm | Gewicht kg | |
|----------------|----------|-----------------------|------------|-----------------|
| 740 455 | 3.000 l | 1.800 x 3.600 x 600 | 19,90 | 775,00 |
| 740 456 | 5.000 l | 2.100 x 3.500 x 800 | 26,10 | 935,00 |
| 740 457 | 10.000 l | 2.700 x 5.500 x 800 | 47,10 | 1.645,00 |
| 740 458 | 20.000 l | 3.600 x 5.100 x 1.200 | 59,00 | 2.725,00 |
| 740 459 | 30.000 l | 4.700 x 5.300 x 1.400 | 78,00 | 3.415,00 |
| 740 460 | 50.000 l | 4.700 x 8.200 x 1.400 | 114,00 | 4.105,00 |
| 740 463 | 80.000 l | 6.800 x 9.100 x 1.400 | 175,00 | 5.805,00 |

Behälter mit Alcryn-beschichtetem Gewebe auf Anfrage.



740 000



740 110



740 210



740 505



Euronormen für Rettungswesten



Schwimmhilfen
Nur für gute Schwimmer geeignet. Nur für geschützte Gewässer, wo Hilfe schnell zur Stelle ist. Nicht ohnmachtssicher. Für Kinder (bis 30 kg) ungeeignet. **Keine Rettungsweste!**



Rettungswesten
In Binnengewässern und geschützten Revieren zu nutzen. Nur eingeschränkt ohnmachtssicher (kleidungsabhängig).



Rettungswesten
Für alle Gewässer. Ohnmachtssicher, jedoch eingeschränkt für Träger von schwerer, wetterfester Kleidung.



Rettungswesten
Für Hochsee und extrem schwierige Bedingungen. In nahezu allen Fällen Ohnmachtssicherheit auch mit schwerer, wetterfester Kleidung.



751 031



751 008



751 016



751 025



751 026

751 031 Rettungsring 2,5 kg 38,95
DIN EN 14 144 gemäß Solas, ø 750 x 450 mm, ausgerüstet mit vier Reflexstreifen, Tragfähigkeit etwa 20,6 daN (21 kp), rot/orange, mit PP-Griffleine, Gewicht ca. 2,50 kg.

751 050 Rettungsleine 23,50
30 m lang, schwimmfähig, orange/schwarz, mit eingespießtem Auge, Gewicht ca. 1,10 kg.

Rettungsring-Gehäuse

wartungsfreier Kunststoff, für Rettungsring 750 x 450 mm, DIN 83 500, mit einer Wurfleine 30 m lang und Anweisung für den Notfall. Der Schnellöffnungs-Kippriegel hält den Deckel fest auf dem Gehäuse und lässt sich im Notfall leicht öffnen. Maße Gehäuse (HxBxT) 940 x 870 x 215 mm.

751 041 Standgehäuse mit Pfosten, Abschlussklappe und Halterung. Gewicht 41,00 kg. 470,00

751 042 Wandgehäuse mit rückseitigen Bohrungen und Bolzen. Gewicht 14,00 kg. 320,00

Feststoff-Rettungswesten BRAVO

DIN EN ISO 12402-4 aus mehrlagigem Schaumstoff, mit Reflexstreifen, Signalpfeife und Schrittgurt. Farbe: orange/blau. Auftriebskraft ca. 100 N (nicht für den gewerblichen Gebrauch bestimmt. Keine BG-Zulassung.).

751 015 für Körpergewicht 70 - 85 kg 36,10

751 016 für Körpergewicht über 80 kg 37,00

751 019 Feststoff-Rettungsweste EN 396, 150 N, 48,00
für 70 - 120 kg Körpergewicht, Brustweite 0,90 - 1,35 m, aus Weichschaum, Bezug aus orange Nylon, mit Reflexstreifen, Doppelton-Signalpfeife, CE.

Rettungswesten DIN EN ISO 12402-2+3

vollautomatisch aufblasbar, zusätzliches Mundventil, Signalpfeife, Reflexstreifen, integrierte Schutzhülle, Taillen- und Rückengurt, Farbe: blau außen, rot innen, besonders leicht und flach anliegend. Zulassungen: BSBG, SeeBj, CE-Zulassung.

751 002 Secumar Alpha 150 195,00
Auftrieb ca. 170 N, Automatic 3001 S, CO₂-Patrone 32 g, Clickbeschlag vorne.

751 004 Secumar Alpha 275 255,00
Auftrieb ca. 290 N, Automatic 4001 S, CO₂-Patrone 60 g, Clickbeschlag vorne, PU-Schwimmkörper in Cordura®-Schutzhülle, signalorange, Überdruckventil.

751 008 Secumar 40 SF 600,00
Auftrieb ca. 290 N, CO₂-Patrone 75 g, Clickbeschlag vorne, PU-Schwimmkörper mit Einlagen in Schutzhülle aluminisiert (schwer entflammbar), Überdruckventil. Besonders geeignet für die Feuerwehr-Atemschutzträger! Gewicht ca. 3,00 kg.

751 025 Feuerwehrrettungsweste 275 A F 1 195,00
DIN EN ISO 12402-2 275 N-Klasse, vollautomatisch aufblasbar, für Erwachsene ab 150 cm Körpergröße, 290 N Auftrieb, rot, inkl. Reflexstreifen und Bergeschlaufe mit zwei seitlich eingearbeiteten D-Ringen zur Sicherung. Automatik mit Drehmomentsicherung der CO₂-Patrone 65 g. Zusätzliches Mundventil, Signalflöte, Schutzhülle, mit BSGB- und CE-Zulassung.

751 026 Feuerwehrrettungsweste 275 A F 2 380,00
DIN EN ISO 12402-2 275 N-Klasse, vollautomatisch aufblasbar, für Erwachsene ab 150 cm Körpergröße, 290 N Auftrieb, inkl. Reflexstreifen, Bergeschlaufe mit zwei seitlich eingearbeiteten D-Ringen zur Sicherung. Schutzhülle aus Aramid-Gewebe, aluminisiert, flammwidrig nach EN 394. Temperaturbeständig nach EN 136 Nr. 5.3 und 5.5, GS-geprüft. Sonderausführung für Atemschutzgeräteträger.

CO₂-Ersatzpatronen mit 2 Tabletten

751 111 32 g, für Rettungsweste 170 N 16,40

751 113 75 g, für Rettungsweste 360 N 28,70

751 114 60 g, für Rettungsweste 290 N 30,00

Reserveset für Rettungsweste 275 A F1 und F2

CO₂-Ersatzpatronen mit 2 Tabletten und 1 PIN

751130 65 g, bis Bj. April 2008 27,00

751131 63 g, ab Bj. April 2008 27,00

751 200 Arbeits/Überlebensanzug E-300-2 1.278,00

für Eisunfälle und Wasserrettung bei niedrigen Temperaturen. Schutz vor Nässe und Kälte (absolut wasserdicht), wird über die normale Überbekleidung getragen. Keine zusätzliche Rettungsweste notwendig; Restauftrieb von ca. 70 N. Angearbeitete Sicherheitstiefel mit Stahlkappe erlauben die Verwendung von Flossen. Flammhemmendes, PU-beschichtetes Oxford Nylon, Knie, Ellbogen und Gesäß verstärkt, Rumpfbereich mit Hitze reflektierender Innenbeschichtung aus Tyvec®, 3 mm Auftriebschaum mit geschlossenen Zellen, herausnehmbares Futter, wasserdichter Reißverschluss und Kapuzenverschluss, Armmanschetten mit Klettband anpassbar, 2 Seitentaschen. 3-Fingerhandschuhe im Ärmel, Gewicht ca. 7,00 kg, Größen XS-XL.



751 200

751 202 Eis- und Wasserrettungsanzug „MOB Crew-Suit“ 1.198,00

wird über die normale Oberbekleidung gezogen. Anzug aus flammenabweisendem, doppelt kaschiertem Neopren, leuchtorange. Knie, Ellbogen und Gesäß verstärkt, Nähte innen und außen wasserdicht verschweißt, angearbeitete flossentaugliche Stiefel, 3-Fingerhandschuhe mit integrierter Ärmeltasche, eingearbeitete, aufblasbare Rettungsweste, Sicherheitsleine und Signalpfeife, Reflexstreifen auf Kapuze und Rücken. Stiefelgröße 45, Länge ca. 1,80 - 1,90 m. Größen S - XL.

Zubehör

751 210 Tasche für Helly Hansen-Anzüge, schwarz 60,00
Maße 400 x 500 x 220 mm.

751 215 Neopren 5-Finger-Handschuhe 35,00

751 216 HH-Faserpelzsocken, Farbe marineblau 15,00
Größe 46/47.

751 260 Überlebensanzug Ursuit Trockenanzug 1.260,00

Modell RDS orange, mit Füßlingen, PTFE-Membran auf GORE-TEX Basis, Frontreißverschluss, Knie- und Gesäßverstärkung aus Cordura-Material, Ärmeltaschen für Handschuhe, Thermohandschuhe und Haube aus 3 mm Neopren, Pfeife, Schnürrband, Bodyline, und Karabinerhaken in Brust-/Fronttasche, Zulassung gemäß SOLAS(MED), ETSO-Konformität, diverse Größen.



751 260

751 303 Überlebensanzug Crewsaver 269,00

mit SOLAS-/MED-Zulassung, aus doppellagigem, feuerhemmendem Neopren, Farbe rot, wasserdichter Reißverschluss und Knöchelverschluss, Fausthandschuhe, Reflexfolie, Verbindungsleine in Ärmeltasche verstaut, Größen:
Universal: 140-184 cm / Gewicht ca. 4,00 kg
Large: 170-210 cm / Gewicht ca. 4,50 kg
Extra Large: 188-228 cm / Gewicht ca. 6,00 kg

751 306 wie 751 203, zusätzlich mit Strop/Bergegurt 279,00

Universal: 140-184 cm / Gewicht ca. 4,00 kg
Large: 170-210 cm / Gewicht ca. 4,50 kg

751 307 wie 751203, zusätzlich mit Strop/Bergegurt 299,00

Extra Large: 188-228 cm / Gewicht ca. 6,00 kg

Gewünschte Größe bei Bestellung bitte angeben!

751 309 Überlebensanzug Standard 195,00

5 mm Neopren, mit 3-Finger Handschuh, Haube und Stiefel aus Neopren, Reflexstreifen, verstellbare Knöchel- und Stiefelriemen, Farbe rot, Reißverschluss. Größen:
Medium: 150-170 cm
Large: 170-190 cm
Extra Large: 190-210 cm

Gewünschte Größe bei Bestellung bitte angeben!



750 390

750 390 MAYDAY Hansa Board 2.450,00
Schwimmfähiges Eisrettungsgerät mit 2 Haltegriffen am Ende des Boards zum Schieben. Mit dem schwimmfähigen Hansa-Board kann sich der Retter auch mit Paddeln oder auf brüchigem Eis mit den dazugehörigen Eispickeln fortbewegen. Im Lieferumfang enthalten sind: Handgriffe am Board, Sicherheitsleine, Blick-Loch, Handschlaufen, Sicherheitsgurt, Tasche für Zubehör, Doppelpaddel, Multifunktions-Teleskopstange mit Haken und Spitze sowie Halteschleife, 300 m Sicherheitsleine auf Trommel, Thermotasche, Eispickel, Knicklicht.



750 330

750 330 Eisretter ERS 1 2.760,00
zur Rettung und Bergung von im Eis eingebrochenen Personen. Der Retter kann sich sowohl auf dem Eis als auch im Wasser sicher bewegen. Zum Schutz der geretteten Person gegen Verletzungen beim Ziehen über Eiskanten ist innerhalb der gabelförmigen Ausleger eine Schürze eingesetzt. Strapazierfähiges Gewebe in roter Farbe, mit Verstärkungstreifen an der Unterseite. An der Längsseite verlaufen Halteleinen. 3-Kammer-Schlauchsystem, das mittels einer Druckluft-Flasche 1,5 l/200 bar gefüllt wird. Mit Tragetasche (2.370 x 1.300 mm), Wurfriem mit Leine. Gewicht ca. 13,00 kg.

VETTER Pneumatischer Rettungssteg

0,5 bar aus PVC. Transportabler, pneumatischer Rettungsweg mit Anti-Rutsch-Oberfläche, für Such-, Rettungs- und Bergungsaktionen auf instabilem Untergrund (Eis, Wasser, Moor etc.)



821 080

821 080 Rettungssteg 6 m lang 4.599,00
Füllzeit ca. 18 sec., Luftbedarf bei 0,5 bar: 1.321 l, Maße 600x140x10 cm, Packmaß (LxBxH) ca. 165 x 35 x 25 cm, Gewicht ca. 28,30 kg.

821 081 Rettungssteg 10 m lang 6.599,00
Füllzeit ca. 30 sec., Luftbedarf bei 0,5 bar: 2.196 l, Maße 1.000 x 140 x 10 cm, Packmaß (LxBxH) ca. 165 x 45 x 30 cm, Gewicht ca. 45,40 kg.

821 082 Rettungssteg 15 m lang 9.299,00
Füllzeit ca. 45 sec., Luftbedarf bei 0,5 bar: 3.360 l, Maße 1.500 x 140 x 10 cm, Packmaß (LxBxH) ca. 165 x 60 x 45 cm, Gewicht ca. 67,50 kg.

Zum Betrieb zwingend notwendiges Zubehör

821 085 Füllschlauch 500 mm lang für Direktbefüllung 191,00

630 305 Druckluftflasche (Arbeitsluft) 6 l/300 bar 345,00
unbefüllt, Stahlflasche mit Drehventil und Verschlussstopfen, CE-Kennzeichnung, Konformitätserklärung gem. 97/23/EG (Druckgeräterichtlinie) und Prüfung vor Inbetriebnahme nach § 14 BetrSichV, Prüffrist 10 Jahre. Maße \varnothing 140 mm x 615 mm, Gewicht 10,70 kg.



630 305

Schlauchboote / Kleinboote

Schlauchboote RTB 1 mit Rundheck für Stechpaddelbetrieb

Schlauchboot RTB 1 mit Rundheck nach DIN 14961:2013-04

für Stechpaddelbetrieb, gemäß SOLAS, geprüft durch BG Verkehr. Nicht motorisierbares Rundheck-Boot. Farbe rot (auf Wunsch außerhalb der DIN in anderen Farben lieferbar). Bugankerbesatz mit Notlösevorrichtung, mit 6 D-Ring-Besätzen zum Kranen mit Besatzung, Holzlattenrost (Lattenrollboden), mit Scheuerschutz-Profilen 3x am Boden und 1x umlaufend am Tragschlauch, 2 Sitzdachte, 2 Schleppbesätze, Haltebesätze für Paddel und Bootshaken, mit Reparatursatz und Bedienungsanleitung, wasserdichte Stautasche. Schlauch-ø 350 oder 400 mm. 4 voneinander unabhängige Luftkammern mit je einem Füll- und Überdruckventil für Kupplungsanschluss EV 55. Material: hochabriebfester Synthese kautschuk auf Trevera hochfest mit beidseitiger Gummierung, Innenseite Neopren, Außenseite Hypalon, Salzwasser- und UV-beständig, Einsatzbereich nach SOLAS-Richtlinie von -30 °C bis +60 °C, lager- und transportfähig. Lieferumfang gemäß DIN-Anforderung: 1 x Beschriftung beidseitig (750 559) 1 Stück Reparatursatz (750 540) und 2 Stück Sitzducht (750 566)

Zur DIN-gerechten Ausrüstung des Bootes sind zusätzlich erforderlich

DIN-Zubehörsatz für RTB 1 Art. 750 504 und 4 Rettungswesten (Ausführung auf Wunsch)

Optional zur Ausrüstung als Schnelleinsatzboot (SEB) mit Druckluft-Befüllung lieferbar

Druckluft-Befüllleinrichtung (750 527) und dazu Druckminderer 200/300 bar (750 528 oder 750 529)



750 500



750 500/ 750 527

750 500 Schlauchboot RTB 1 mit Rundheck 3,0 x 1,2 m 3.395,00

umlaufende Halteleine von innen und außen greifbar, an 36 Ösen befestigt/36 Halte-/ Tragegriffe, Schlauch-ø 350 mm, mit 4 voneinander unabhängigen Luftkammern.

Tragfähigkeit: 615 kg
 Zugelassen für: 4 Personen
 Außenmaße (L x B): 3.000 x 1.200 mm
 Packmaße (L x B x H) ca.: 1.000 x 700 x 400 mm
 Gewicht: ca. 37 kg

750 503 Schlauchboot RTB 1 mit Rundheck 3,5 x 1,4 m 3.990,00

Zugelassenes Arbeits- und Rettungsboot, nach DIN EN 1914:2009 zertifiziert, mit umlaufender Halteleine von innen und außen greifbar, an 40 Ösen befestigt / 36 Halte-/ Tragegriffe, Schlauch-ø 400 mm, mit 4 voneinander unabhängigen Luftkammern.

Tragfähigkeit: 700 kg
 Zugelassen für: 5 Personen
 Außenmaße (L x B): 3.500 x 1.400 mm
 Packmaße (L x B x H) ca.: 1.100 x 750 x 600 mm
 Gewicht: ca. 50 kg

Optionale Ausrüstung der Boote Art. 750 500 und 750 503 sowie 750 508 zum Schnelleinsatzboot (SEB) mit Druckluft-Befüllung

750 527 Druckluft-Befüllleinrichtung 282,00

zum gleichzeitigen Befüllen aller 4 Luftkammern bei der Druckluft-Befüllung von Rundheck-Schlauchbooten, mit Absperrventil. Die Befüllleinrichtung kann mit dem Boot gebrauchsfertig verpackt werden. Gewicht ca. 1,5 kg. (ohne Druckminderer und ohne Druckluft-Flasche).

750 528 Druckminderer für Druckluft (Pressluft) 200/300 bar 183,00

mit 2 m Luftzuführungsschlauch und Kupplung, Gewicht ca. 1,8 kg.

750 529 Druckminderer für Atemluft 200/300 bar 206,00

mit 2 m Luftzuführungsschlauch und Kupplung, Gewicht ca. 1,8 kg.



750 530



750 508

Arbeits- und Rettungsboote DIN EN 1914:2009-04

Schlauchboote mit Gabelheck für Betrieb mit Außenbord-Motor oder Stechpaddel, ruderfähig

Schlauchboot RIS mit Gabelheck nach DIN 14961:2013-04

Farbe rot, durchgehender Holzboden mit Luftkiel, 4 Luftkammern im Tragschlauch mit 4 Füllventilen. Bodenaufbau: befüllbarer Luftkiel (Bodenluftkammer mit einem weiteren Füllventil) mit aufgelegtem 4-teiligen Holzeinlegeboden mit rutschhemmender Oberfläche (Trittsicherheit nach DIN 14961 2.4.4) einschl. 4 seitliche Verstrebungen, umlaufender Scheuerschutz, 3 Scheuerschutzleisten am Boden, Süllrand mit Halteleine, 2 Schleppösen am Bug, eingearbeitetes Heckbrett mit 2 Schleppösen und 2 Notlöseeinrichtungen sowie Motorsicherungsplatte, Lenzventil, wasserdichte Stautasche, 1 Paar Ruderbeschläge mit herausnehmbarer Ruderhalterung.

Zur Ausrüstung nach DIN zusätzlich erforderlich DIN-Zubehörsatz für RTB 1 Art. 750 504 und 4 Rettungswesten (Ausführung auf Wunsch)

750 530 Schlauchboot RIS 9 mit Gabelheck 3,0 x 1,4 m 3.915,00

Lieferumfang: 1 Beschriftung beidseitig (750 559), 1 Stück Reparaturset (750 540), 2 Stück Sitzducht (750 568), 1 Stück Tankbefestigung (750 594)

Tragfähigkeit: 500 kg
Zugelassen für: 4 Personen
Motorisierbar bis: 7,36 kW (10 PS)
Außenmaße (LxB): 3.000 x 1.400 mm
Packmaße (LxBxH) ca.: 1.050 x 500 x 350 mm
Gewicht: ca. 52 kg

750 532 Schlauchboot RIS 18 mit Gabelheck 3,5 x 1,6 m 4.130,00

Lieferumfang: 1 Beschriftung beidseitig (750 559), 1 Stück Reparaturset (750 540), 1 Stück Sitzducht (750 569), 1 Stück Tankbefestigung (750 594)

Tragfähigkeit: 700 kg
Motorisierbar bis: 14,72 kW (20 PS)
Außenmaße des Bootes: (L x B) 3.500 x 1.630 mm
Packmaße (L x B x H) ca. 1.200 x 600 x 400 mm
Gewicht: ca. 60 kg

750 508 Schlauchboot RTB RIS 3,5 m D Gabelheck 4.294,00

3,5 x 1,4 m, motorisierbar, nach DIN 14961:2013-04 für Betrieb mit Außenbord-Motor oder Stechpaddel, gemäß SOLAS, geprüft durch BG Verkehr. Farbe rot. Bugankerbesatz mit Notlösevorrichtung, umlaufender Halteleine von innen und außen greifbar, an 40 Ösen befestigt/36 Halte-/Tragegriffe, mit 6 D-Ring-Besätzen zum Kranen mit Besatzung, Holzlattenrost (Lattenrollboden), mit Scheuerschutz-Profilen 3 x am Boden und 1x umlaufend am Tragschlauch, 2 Sitzduchte, 2 Schleppbesätze, Haltebesätze für Paddel und Bootshaken, Reparatursatz, Bedienungsanleitung, wasserdichte Stautasche. Schlauch-Durchmesser 0,40 m. 4 Luftkammern mit 4 Füll- und Überdruckventile. Material: abriebfester Synthetikgummi auf Trevira hochfest mit beidseitiger Gummierung, Innenseite Neopren, Außenseite Hypalon, schwerentflammbar/selbstverlöschend, Salzwasser- und UV-beständig, von -30 °C und +70 °C lager- und transportfähig. Tragfähigkeit 600 kg, zugelassen für 5 Personen. Motorisierbar bis 11 kW (15 PS), Außenmaße (LxB) 3.500 x 1.400 mm, Packmaße (LxBxH) ca. 1.100 x 750 x 600 mm, Gewicht ca. 56,00 kg.

Lieferumfang gemäß DIN-Anforderung: 1 Beschriftung beidseitig (750 559), 1 Stück Reparaturset (750541), 2 Stück Sitzducht (750567)

Zur DIN-gerechten Ausrüstung erforderlich:

DIN-Zubehörsatz für RTB 1 Art. 750 004 und 4 Rettungswesten (Ausführung auf Wunsch)

Optional zur Ausrüstung als Schnelleinsatzboot (SEB) mit Druckluft-Befüllung lieferbar:

Druckluft-Befülleinrichtung (Art. 750 527) und Druckminderer 200/300 bar (Art. 750 528 oder 750 529).

| | | |
|----------------|---|---------------|
| 750 504 | Zubehör-Satz RIS für Schlauchboot RTB 1 nach DIN 14961:2013-04, Satz bestehend aus: 750 596 Doppelhub-Luftpumpe mit Manometer alternativ: 750 597 Blasebalg-Luftpumpe 750 537 2 Stück Stechpaddel Alu 150 cm teilbar 750 590 Bootshaken teleskopierbar 750 595 Handlenzpumpe 750 585 Takelmesser 750 586 Festmacherleine schwimmfähig 10 m 750 571 Wurftring mit Leine als Rettungsmittel 750 584 Notzeichen (Warnflagge/Handlampe mit Morsefunktion) Weiterhin nach DIN erforderlich: 4 Stück Rettungswesten (Ausführung auf Wunsch mit typenabhängigem Preis auf Anfrage) | 514,00 |
| 750 559 | Einzel-Zubehör zur Ergänzung oder Ersatzbedarf Bootsbeschriftung beidseitig für Schlauchboote RIS mit max. 19 Zeichen, Auf- schrift „FEUERWEHR“ und/oder Dienststelle o. ä. | 152,00 |
| 750 596 | Doppelhub-Luftpumpe mit Manometer für Schlauchboote RIS, Gewicht ca. 1,10 kg. | 112,00 |
| 750 597 | Fußluftpumpe (Blasebalg) RIS mit Schlauch für Ventilanschluss EV 55, Kupp- lungsstück und Manometer DIN 32928, Gewicht ca. 1,10 kg. | 62,00 |
| 750 537 | Stechpaddel 150 cm lang aus Aluminium teilbar, nach DIN EN 16083 | 68,00 |
| 750 538 | Stechpaddel 150 cm lang aus Aluminium nicht teilbar, nach DIN EN 16083 | 52,00 |
| 750 539 | Stechpaddel 120 cm aus Holz, DIN 32929 | 50,00 |
| 750 535 | Stechpaddel teleskopierbar kurze Ausführung, Satz mit 2 Stück. | 66,00 |
| 750 590 | Bootshaken 180 cm mit Kugelspitze teleskopierbar von 1,00 bis 1,80 m, Gewicht ca. 0,50 kg. | 49,00 |
| 750 595 | Handlenzpumpe mit Schlauch Förderung ca. 0,3 l/Hub. Gewicht ca. 0,40 kg | 38,00 |
| 750 585 | Takelmesser (Kappmesser) , Gewicht ca. 0,10 kg | 26,00 |
| 750 586 | Festmacherleine schwimmfähig ca. 10 m Länge, Gewicht ca. 0,40 kg. | 34,00 |
| | Rettungsmittel für RTB 1 und RTB 2 | |
| 750 571 | Wurftring mit Leine | 48,00 |
| 750 572 | Wurfbeutel mit Leine | 58,00 |
| 750 573 | Rettungsring mit Leine | 83,00 |
| 750 574 | Wurfball im Netz mit Leine , Gewicht ca. 1,20 kg | 92,00 |
| 750 584 | Notzeichen RIS für Schlauchboote Tagssignal: rote Warnflagge, Nachtsignal: Taschen- lampe mit Morsefunktion. | 30,00 |
| 750 562 | Ankergarnitur RIS für Schlauchboote bestehend aus Klappanker Art. 750 560 ca. 4,00 kg und Ankerleine 30 m Art. 750 563, Gewicht ca. 4,50 kg. | 138,00 |
| 750 560 | Anker für Schlauchboote RIS (Faltanker) Gewicht ca. 4,00 kg. | 78,00 |
| 750 563 | Ankerleine RIS (Stück) Länge 30 m wie erforderlich | 48,00 |
| 750 579 | Fender 400 mm lang, ø 130 mm mit 1 m Fenderleine, Gewicht ca. 1,00 kg (2 Stück erforderlich) | 39,00 |
| 750 594 | Tankbefestigung RIS für Außenbordmotor an motorisierbaren Schlauchbooten mit Gabelheck. | 40,00 |
| 750 541 | Reparatursatz für RIS-Schlauchboote RTB in den Farben rot, schwarz und gelb lieferbar | 138,00 |
| 750 564 | Pack- und Tragesack für Schlauchboote RIS zur Aufnahme eines RTB 1 oder SEB 1 und Zubehör, mit Schnellverschlüssen, Gewicht ca. 5,00 kg. | 178,00 |
| 750 570 | Persenning (Abdeckplane) RIS für RTB 1 Länge 3,0 m, Gewicht ca. 4,00 kg. | 275,00 |
| 750 578 | Persenning (Abdeckplane) RIS für Festrumpf-Kleinboot 4,2 x 1,85 m | 832,00 |
| | Sitzducht (Holzsitzbank) für Kleinboote Preis pro Stück | |
| 750 566 | Sitzducht für RTB 1 Rundheck 3,0 x 1,2 m | 110,00 |
| 750 567 | Sitzducht für RTB 1 Rundheck 3,5 x 1,4 m | 124,00 |
| 750 568 | Sitzducht RIS 9 Gabelheck 3,0 x 1,4 m | 115,00 |
| 750 569 | Sitzducht für RIS 18 Gabelheck | 148,00 |
| 750 565 | Sitzducht für Festrumpfboote RIS 3,75 m und 4,25 m | 132,00 |



750 537 (Abb. ähnlich)



750 539 (Abb. ähnlich)



750 560 (Abb. ähnlich)



750 505



750 510



750 402



750 451

- Eisschlitten RIS aus verzinktem Stahlrohr**
- 750 550 für Rundheck-Schlauchboot RTB 1 **872,00**
Länge 3,0 m, Gewicht ca. 18,00 kg.
 - 750 552 für Gabelheck-Schlauchboot 3,0 x 1,4 m (RIS 9) **918,00**
Gewicht ca. 18,00 kg.
 - 750 553 für Gabelheck-Schlauchboot 3,5 x 1,6 m (RIS 18) **1.084,00**
Gewicht ca. 20,00 kg.
- 750 554 **Eisschutzwanne RIS (Eisschlitten), GFK-Kunststoff 2.735,00**
Unterseite mit 3 Edelstahlkufen, Tragegriff, passend für RIS Schlauchboot RTB 3,0 x 1,2 m, Gewicht ca. 55,00 kg.
- RIS-Schlauchboote RTB 1 mit GFK-Kunststoffrumpf DIN 14961:2013-04**

**Arbeits- und Rettungsboote DIN EN 1914:2009-04
RIS-Schlauchboot RTB 1 / RTB 2 mit Festrumpf DIN 14961:2013-04, gemäß SOLAS, geprüft durch BG Verkehr**

Nicht zerlegbares Arbeits-, Bei- und Rettungsboot nach DIN EN 1914, mit glasfaserverstärktem, doppelwandigem, unsinkbarem Kunststoffumpf (GFK) mit Schottwand. Farbe rot. Großer integrierter Stauraum im Bug, Heckbrett für Normalschaft-Außenbordmotor mit Motorsicherungsplatte, Lenzventil und Spiegelschutz. 2-fach umlaufender Scheuerschutz untereinander an den Tragschläuchen sowie Taucherschutz, 4 getrennte Luftkammern mit je 1 Ventil und mit Süllrand incl. Halteleine, Ösen für das Kranen, 1 Edelstahl-Schleppöse am Heck, 2 Schleppösen am Heck. Einsatzbereich nach SOLAS-Richtlinie von -30 °C bis +60 °C, lager- und transportfähig.

Lieferumfang gemäß DIN-Anforderung:
1 Bootsbeschriftung beidseitig (750 559), 1 Stück Reparaturset (750 540), 1 Stück Tankbefestigung (750 594), 1 Stück Sitzducht (750 565)

Zur DIN-gerechten Ausrüstung erforderlich:
DIN-Zubehörsatz für RTB 1 Art. 750 504 und 4 Rettungswesten (Ausführung auf Wunsch)

- 750 505 **Schlauchboot RTB 1 / RTB 2 7.848,00**
GFK-Kunststoffrumpf, 3,75 x 1,9 m, Tragfähigkeit max. 1.000 kg, zugelassen für 6 Personen. Motorisierbar bis 30 kW (40 PS) als RTB 1.
Außenmaße (LxB): 3.750 x 1.900 mm
Gewicht: ca. 110 kg
- 750 510 **Schlauchboot RTB 1 RIS (RTB 2) mit Festrumpf 9.070,00**
4,2 x 1,9 m. Tragfähigkeit max. 1.300 kg, zugelassen für 7 Personen. Motorisierbar bis 37 kW (50 PS) als RTB 1, als RTB 2 für höhere Motorisierung nutzbar.
Außenmaße (LxB): 4.200 x 1.900 mm
Gewicht: ca. 125 kg

Außenbordmotoren

TOHATSU-4-Takt-Motoren mit Handstart und Normalschaft

| Typ | Leistung kW | Zylinder | Tank l | Gewicht kg |
|----------------------|-------------|----------|--------|-----------------------|
| 750 400 MFS 8 A3 S | 5,3 | 2 | 12 | 37,00 2.322,00 |
| 750 401 MFS 9.8 A3 S | 7,2 | 2 | 12 | 37,00 2.610,00 |
| 750 402 MFS 15C S | 11,1 | 2 | 12 | 52,00 2.956,00 |
| 750 404 MFS 25 B S | 18,4 | 3 | 25 | 69,00 3.934,00 |
| 750 405 MFS 30 B S | 22,1 | 3 | 25 | 69,00 4.408,00 |

TOHATSU-4-Takt-Motoren mit Elektrostart und Normalschaft

| Typ | Leistung kW | Zylinder | Tank l | Gewicht kg |
|---|-------------|----------|--------|-----------------------|
| 750 450 MFS 30 B EPS | 22,1 | 3 | 25 | 70,00 5.032,00 |
| 750 451 MFS 30 B EPTS ausgestattet mit Power-Trim | 22,1 | 3 | 25 | 80,00 5.482,00 |

Motoren optional mit Propellerschutz lieferbar. Weitere Ausführungen, Zubehör und Trailer (Bootsanhänger) sowie Rettungswesten auf Anfrage.

752 001 Sandsackabfüllgerät EASY 470,00

mit SINGLE-Dosier-Abfüllstutzen, komplett verzinkt, mit Klappgestell, mit nutzbarem Behälterinhalt 10 l für manuelle Abfüllung durch Schaufel/Silo/ Streuer oder Förderband. Säcke können einfach fixiert und wieder gelöst werden, Füll-Leistung von bis zu 650 Säcke pro Stunde. Höhe bis Oberkante Trichter ca. 1,5 m. Packlänge ca. 1,3 m. Gewicht ca. 20,00 kg.



752 001

752 003 Sandsackabfüllgerät TITAN 1200 7.700,00

mit 2 Dosierabfüllstutzen feuerverzinkt. Trichterwanne mit 450 l nutzbarem Behälterinhalt, mit Schüttelblech und abnehmbarem Gitterrost als Sackablage, 4 Lenkrollen und 4 Kurbelstützen zum Bodenausgleich. Befüllung durch Silo/Radlader oder Förderband mit Sand bis 18 mm Körnung. Antrieb durch Elektro-Getriebemotor 3,0 kW/ 400 V oder 2,2 W/ 230 V, Absicherung 16 A träge. Elektrischer Gesamtanschluss 4,0 W/400 V oder 3,0 kW/ 230 V. Rüttlermotor mit Intervallsteuerung gegen Sandverdichtung. Erreichbare Gesamtleistung mit allen 4 Abfüllstutzen: 1.300 Säcke pro Stunde. Maße (LxBxH) ca. 1.800 x 1.500 x 1.800 mm, Gewicht ca. 500 kg.

752 004 Sandsackabfüllgerät TITAN 2400 13.700,00

mit 4 Dosierabfüllstutzen feuerverzinkt. Trichterwanne mit 1.000 Ltr. nutzbarem Behälterinhalt, mit Schüttelblech und abnehmbarem Gitterrost als Sackablage, mit 4 Lenkrollen und 4 Kurbelstützen zum Bodenausgleich. Befüllung durch Silo/Radlader oder Förderband mit Sand bis 18 mm Körnung. Antrieb durch Elektro-Getriebemotor 5,5 kW/ 400 V oder 5,5 W/ 230 V, Absicherung 16 A träge. Elektrischer Gesamtanschluss 9,0 kW/ 400 V oder 7,0 kW/ 230 V. Rüttlermotor mit Intervallsteuerung gegen Sandverdichtung. Erreichbare Gesamtleistung mit allen 4 Abfüllstutzen: 2.600 Säcke pro Stunde. Maße (LxBxH) ca. 3.300 x 1.500 x 1.900 mm, Gewicht ca. 1.100 kg.



752 004

Zubehör**752 021 Tragbare Sandsacknämaschine 790,00**

zum Verschließen der befüllten Säcke. Anschlusskabel 5 m lang für 230 V. Gewicht ca. 4,00 kg.

752 025 Nähtisch zur Aufhängung aller tragbaren Nähmaschinen 570,00

zur Aufnahme eines Federzuges. Der Galgen hat eine Höhe von ca. 1.780 mm, Gesamthöhe aufgebaut 2.140 mm. Tischgröße (LxBxH) 1.100 x 600 x 370 mm, Gewicht ca. 15,00 kg.

752 026 Federzug zum schwerelosen Aufhängen der Nähmaschinen 160,00

zur Gewichtsentlastung für den Bediener und zur schnellen Bereitstellung beim Verschließen. Gewicht ca. 1,50 kg.

752 095 Nähgarn in Baumwolle oder Polyester 3,50

200 g (für ca. 500 Säcke).

Weitere Maschinen und Zubehör auf Anfrage.



752 021



752 026



Leitern
Rettungsplattformen
Sanitätsgeräte
Sprungkissen
Absturzsicherung

Auf- und Abseilgeräte
Auffanggurte
Anschlagmittel
Transportsicherung

800

DER PROTEKATALOG





800 300



800 200



800 215



800 315



800 450



801 301



800 320

Steckleiter aus Leichtmetall DIN EN 1147:2010

Holme und Sprossen aus Leichtmetall-Spezialprofil, Sprossen kunststoffüberzogen, Schnappschlüssler aus verzinktem Stahl, Enden mit Gummifüßen, Sprossen gebördelt.

- 800 300 Unterteil A** **142,00**
Bild in ERP
Länge 2.700 mm, 9 Sprossen, Gewicht ca. 10,00 kg.
- 800 350 Unterteil A, geschraubt** **220,00**
Reparaturfreundlich durch verschraubte Holm-/Sprossenverbindung.
- 800 310 Oberteil B** **166,50**
Länge 2.700 mm, 7 Sprossen, Gewicht ca. 9,80 kg.
- 800 360 Oberteil B, geschraubt** **260,00**
Reparaturfreundlich durch verschraubte Holm-/Sprossenverbindung

Steckleiter aus Holz DIN EN 1147:2010

Holme aus astfreiem Oregon, Sprossen aus astfreier Esche, imprägniert und farblos lackiert. Sämtliche Beschläge aus verzinktem Stahl. Länge 2.700 mm, Gewicht ca. 14,00 kg.

- 800 200 Unterteil A** 9 Sprossen **270,00**
- 800 210 Oberteil B** 7 Sprossen **280,00**

Einsteckteil DIN EN 1147:2010

2-sprossig, mit Stecktaschen, dient zur Umwandlung eines Steckleiter-Oberteils in ein Unterteil, ca. 780 mm lang.

- 800 215 aus Holz** **115,00**
gefertigt wie Holz-Steckleiter, Gewicht ca. 5,00 kg.
- 800 315 aus Leichtmetall** **68,50**
gefertigt wie Leichtmetall-Steckleiter, Gewicht: ca. 4,00 kg.
- 800 365 aus Leichtmetall, geschraubt** **116,50**
- 800 450 Steckleiter-Verbindungsteil aus Leichtmetall** **195,00**
zur Herstellung einer Bockleiter aus 2 oder 4 Steckleiterteilen, Holme Leichtmetallprofil, Plattform Aluminium-Riffelblech, integrierte Öse. Zulässige Belastung: max. 300,0 kg, Maße ca. (LxBxH) 500 x 470 x 180 mm, Gewicht: ca. 8,00 kg.

Schiebleiter DIN EN 1147:2010

- 801 301 Schiebleiter Leichtmetall DIN EN 1147:2010** **1.590,00**
gebördelt, Fabrikat Günzburger, dreiteilig mit Stützen, Fallhaken und doppeltem Seilzug, mit Seilbremse. Holme aus LM-Spezialprofil, 2 Gleitrollen oben mit Gummibezug, unteres Leiterende, sowie Stützen mit Spitzen. Länge ausgezogen ca. 14 m, zusammengeschoben ca. 5,60 m. Gewicht ca. 71,00 kg.
- 801 351 Schiebleiter aus Leichtmetall DIN EN 1147:2010** **1.850,00**
geschraubt, Fabrikat Haca, reparaturfreundlich durch verschraubte Holm-/Sprossenverbindung.

Zubehör und Ersatzteile

- 800 320 Reparatursatz Sprossenfix rot** **15,00**
Fabrikat Günzburger Steigtechnik Einfach per Clip mit einzigartigem innenliegendem Clip-Verschluss anbringen. Universell passend für alle Steck-, Seilzug- und Multifunktionsleitern aus Leichtmetall.
- 801 106 Zugseil für 3-teilige Schiebleiter** **65,00**
aus PES, Länge 15 m, ø 14 mm, Fabr. Günzburger.



800 460 Multifunktionsleiter DIN EN 1147:2010 830,00
3-teilig, treppengängig, mit Metallstrebe für sicheren Stand. Steckhaken mit automatisch einrastender Abhebesicherung. Sprossenabstand 280 mm. 5,56 m lang. Transportlänge 2,30 m, zulässige Belastung 2 Personen bzw. 216 kg. Transportmaße ca. 2.300 x 575 x 195 mm, Gewicht ca. 23,50 kg

800 461 Holmverlängerung 55,00
zum Ausgleich von Bodenunebenheiten von bis zu ca. 300 mm. Maße ca. 750 x 200 x 50 mm, Gewicht ca. 2,00 kg.

800 465 Fußverbreiterung 80,00
Durch Verwendung der Fußverbreiterung kann die Multifunktionsleiter auf tragfähigem Boden, ohne zusätzliche Sicherung, begangen werden. Maße ca. 1.010 x 220 x 180 mm, Gewicht ca. 2,00 kg.

800 469 Fußverbreiterung, verstellbar 360,00
Verstellmechanismus für die Anpassung an Höhenunterschiede bis zu 220 mm. Ermöglicht das Begehen der Multifunktionsleiter auf tragfähigem Boden ohne zusätzliche Sicherung. Maße ca. 1.100 x 450 x 170 mm, Gewicht ca. 8,00 kg.

800 466 Kopfhalter 41,00
zum Einhängen von Abseil- und Sicherungsgeräten bei der Einstieg- und Schachttretung. Maße ca. 340 x 250 x 80 mm, Gewicht ca. 1,00 kg.

800 467 Verbindungsteil 505,00
verbindet 2 Multifunktionsleitern zur Verwendung als Stehleiter, Überstieg, Dreibock, Schlauchüberführung und als Einhängung für das Abseilgerät zur Schachttretung. Zulässige Belastung max. 300 kg, Maße ca. 600 x 900 x 350 mm, Gewicht ca. 14,00 kg.

800 468 Gerüstkonsole, Satz mit 2 Stück 235,00
für den Aufbau einer Leiterbühne. Erforderlich 2 Multifunktionsleitern (800 460), 1 Rettungs-/Arbeitsplattform (800 470), Maße ca. 900 x 300 x 50 mm, Gewicht ca. 6,00 kg.

800 470 Rettungs- und Arbeitsplattform 2.110,00
Mit 2 Multifunktionsleitern (nicht im Lieferumfang enthalten) kann eine Rettungsplattform zur LKW- und Busrettung aufgebaut werden. Die Arbeitsplattform ist in der Höhe um jeweils ca. 280 mm in 3 Stufen verstellbar. Der Belag ist als rutschsicherer Aluminium-Gitterrost ausgelegt. 2 Fußverbreiterungen (800 465) sind im Lieferumfang enthalten. Maße ca. 2.170 x 640 x 160 mm, Packmaß ca. 2.165 x 625 x 150 mm, Gewicht ca. 53,00 kg.



800 460



800 461



800 465



800 470



801 280



810 282



800 000



800 100



800 110

TeleMaster

nach EN 1147:2010, aus Aluminium, 2 Personen-Rettungsleiter, Sprossenabstand 300 mm, beliebige Teilhöhen möglich, Trittbelastung 250 kg, Tritte mit roter Umhüllung, mit GS-Zeichen.

810 287 Teleskopleiter TeleMaster 3,50 m 497,00

11 Sprossen, Nutzlänge 3,50 m, Transportmaße (BxHxT) 510 x 800 x 110 mm, Gewicht ca. 15,00 kg.

810 282 Teleskopleiter TeleMaster 4,40 m 610,00

14 Sprossen, Nutzlänge 4,40 m, Transportmaße 510x910x110 mm (BxHxT), Gewicht: ca. 18,00 kg.

Telesteiger

nach DIN EN 1147:2010, zugelassen als 2-Personen-Rettungsleiter. Variable Aluminiumleiter mit eloxierten Holmen, variable Höheneinstellung bis größte Länge, Sprossenabstand 300 mm. Sicherheitssystem gegen Verletzungen der Hände und Finger, mit GS-Zeichen.

810 280 Teleskopleiter Telesteiger 3,60 m 755,00

11 Sprossen, Nutzlänge 3,60 m, Transportlänge ca. 0,98 x 0,52 m, Gewicht ca. 13,80 kg.

810 281 Teleskopleiter Telesteiger 4,10 m 870,00

13 Sprossen, Nutzlänge 4,10 m, Transportlänge ca. 0,98 x 0,52 m, Gewicht ca. 16,80 kg.

Telesteps

nach EN 131 (entspricht nicht der EN 1147:2010), GS-geprüft, aus Aluminium, Stufenbreite 65 mm, Gesamtbreite 0,49 m.

801 400 Teleskopleiter Telesteps 3,30 m 261,00

10 Sprossen, ausziehbar von 0,78 auf 3,30 m, Gewicht ca. 11,0 kg.

801 410 Teleskopleiter Telesteps 3,80 m 307,50

11 Sprossen, ausziehbar von 0,84 auf 3,80 m, Gewicht ca. 14,00 kg.

801 401 Transport- und Aufbewahrungstasche 48,00

aus schwarzem Nylon, für Telesteps-Teleskopleiter Art. 801 400 und 801 410.

Haken- und Klappleitern

800 000 Klappleiter aus Holz - DIN EN 1147:2010 450,00

Holme aus astfreiem Oregon, 9 Sprossen aus astfreier Esche, farblos lackiert, Endbeschläge zum Einrammen. Beschläge aus Stahl verzinkt, zusammenklappbar, Länge 3,00 m, Gewicht ca. 11,5 kg.

800 100 Hakenleiter aus Holz DIN EN 1147:2010 560,00

Holme aus astfreiem Red-Pine, Sprossen aus astfreier Esche, Holzteile natur lackiert. Mit klappbarem Haken aus Stahl verzinkt, Schnappverschluss, Abstandhaltern, 10 Steigsprossen mit den Holmen über Schlitz-Zapfverbindung verbunden, 3 Hakensprossen und 1 Decksprosse.

800110 Hakenleiter aus Leichtmetall DIN EN 1147:2010 350,00

Holme und Sprossen aus Aluminium, Sprossen mit wärmeisolierendem, rutschhemmendem und griffsicherem Kunststoffbelag. Mit klappbarem Haken aus Stahl verzinkt, Schnappverschluss, Abstandhaltern, 10 Steigsprossen mit den Holmen verschweißt, 3 Hakensprossen und 1 Decksprosse. Länge 4,40 m, Gewicht ca. 11,50 kg.

Rettungsleiter

Bei verqualmtem Treppenhaus oder defektem Fahrstuhl bleibt als Ausweg immer noch die Flucht durch das Fenster oder über den Balkon, und hierfür ist die Rettungsleiter als Notleiter ideal. Sie hat zusammengelegt überall Platz (z. B. in einem Koffer oder einer Schublade) und kann bequem mitgeführt werden.

Die Rettungsleiter besteht aus 2 Stahlseilen und Aluminiumsprossen, ist stabil, nicht brennbar und wartungsfrei. Die patentierte Zusammenlegung garantiert schnellste Einsatzbereitschaft.

Die Kompaktleitern sind mit einem stabilen Stahlhaken ausgestattet. Damit wird die Leiter problemlos an Balkon- oder Fensterbrüstungen eingehängt. Das Innenmaß des Stahlhakens beträgt ca. 80 mm, er ist somit auch für breitere Balkonbrüstungen geeignet.

Die Rettungsleiter erhalten Sie wahlweise mit Abstandhalter an den Sprossen, als KF-Kompakt-A oder ohne Abstandhalter, als KF-Kompakt-N.

Für den professionellen Einsatz ist die Rettungsleiter auch als KF-Modul-N oder -A erhältlich. Die Module sind über Karabinerhaken und Kauschen für unterschiedlichste Einsätze anreihbar. Die Modullänge beträgt 4 m.

| | Bezeichnung | Stockwerke | Länge ca. m | Gewicht ca. kg | Packmaß mm | |
|----------------|-----------------|------------|-------------|----------------|-------------|---------------|
| 810 250 | KF-Kompakt-N 5 | 2 | 5 | 3,20 | 330x200x100 | 108,40 |
| 810 251 | KF-Kompakt-N 8 | 3 | 8 | 4,50 | 330x200x100 | 150,40 |
| 810 252 | KF-Kompakt-N 12 | 4 | 12 | 6,90 | 330x200x100 | 200,85 |
| 810 260 | KF-Kompakt-A 5 | 2 | 5 | 4,70 | 330x200x190 | 134,60 |
| 810 261 | KF-Kompakt-A 8 | 3 | 8 | 6,80 | 330x200x190 | 199,50 |
| 810 262 | KF-Kompakt-A 12 | 4 | 12 | 8,90 | 330x200x190 | 260,90 |

| | Bezeichnung | Länge ca. m | Gewicht ca. kg | Packmaß mm | |
|----------------|---|-------------|----------------|-------------|---------------|
| 810 236 | KF-Wandanker/F, feuerverzinkt | | 0,35 | 330x 50x 50 | 22,95 |
| 810 237 | KF-Wandanker/W kunststoffbeschichtet weiß | | 0,25 | 330x 50x 50 | 28,40 |
| 810 241 | KF-Abstandsprofil zum Einklemmen | | 0,25 | 330x 30x170 | 15,20 |
| 810 265 | KF-Modul-N | 4 | 2,00 | 330x130x 30 | 82,35 |
| 810 266 | KF-Modul-A | 4 | 3,00 | 330x130x170 | 118,35 |

800 400 Strickleiter als Not- und Rettungsleiter, p. lfd. m **26,10**
 fäulnis- und verrottungsfeste Seile \varnothing 15 mm, mit ausgesuchten Eschenholzsprossen, 3 Sprossen pro m, mit Kauschen. Sprossenbreite 400 mm.

815 000 Auffahrbohle DIN 14854:1975-02 **85,80**
 aus astfreiem Hartholz, die beiden Auffahrseiten sind abgeschrägt auf 300 mm Länge, naturfarben imprägniert, Zinkblechbeschlag auf jeder Auffahrseite 1 mm stark, Belastbarkeit 2.000 kg, Maße (LxBxH) ca. 1.000 x 400 x 50 mm, Gewicht ca. 13,00 kg.



810 251/810 260



810 236



815 000



Rettungsplattformen Günzburger Steigtechnik

- 800 500 Rettungs- und Arbeitsplattform nach DIN 14830:2009-11** **1.950,00**
Für LKW- und Busrettung, stabile Konstruktion, Auf- und Abbau mit wenigen Handgriffen, abklappbares Geländer zum einfachen Abtransport verletzter Personen. Spindelfüße zum Niveaueausgleich von max. 270 mm, Plattform aus rutschsicherem Gitterrost, Rahmeneinheit klappbar. Zulässige Belastung max. 500 kg. Plattformgröße 1,80 x 0,88 m (LxB), Plattformhöhe max. 1,87 m, Packmaß ca. 1,80 x 0,94 x 0,45 m, Gewicht Klapprahmen ca. 31,00 kg/Plattform ca. 28,00 kg.
- 800 501 Rettungs- und Arbeitsplattform nach DIN 14830:2009-11** **2.215,00**
Für die Rettung verunglückter Personen aus dem Führerhaus und als Arbeitsplattform verwendbar. Stabile Aluminiumkonstruktion, Plattform mit rutschhemmendem Belag (R13). Aufstieg über rutschsichere geriffelte Sprossen. Die Leiternaufstiege sind mittels ergonomisch geformter Griffe höhenverstellbar. Einrastbolzen sorgen für eine sichere Arretierung im Raster von 265 mm. Die Leiternaufstiege sind durch 4 automatisch verriegelnde Stahlscharniere beidseitig einklappbar. Alle 4 Holme sind serienmäßig mit Holmverlängerungen ausgestattet, die unabhängig voneinander im Raster 30 mm für den individuellen Niveaueausgleich höhenverstellbar sind. Das Geländer ist wahlweise rechts oder links einsetzbar, lang nachleuchtende Markierungen sorgen für gute Sichtbarkeit bei Dunkelheit. Plattformgröße 1,72 x 0,83 m (LxB), Plattformhöhe im Raster verstellbar von ca. 0,88 - 1,40 m. Packmaß ca. 1,05 x 1,79 x 0,28 m, Gewicht ca. 51,00 kg, zulässige Belastung max. 500 kg.
- 800 502 Gleisfahrwerk** **2.350,00**
Gleisfahrwerk für Rettungs- & Arbeitsplattform nach DIN 14830:2009-11 (passend für Art. 800 501), Erweiterungszubehör für höhenverstellbare Rettungs- & Arbeitsplattform, durch einfache Montage des Gleisfahrwerkes wird die Rettungsplattform schnell zum Transportgerät. Lieferumfang: 4 Steckachsen mit Spurkranzrad und Feststellmechanismus, 2 Achsen zur Befestigung an der Rettungsplattform, Packmaß ca. 1.400 x 300 x 300 mm, Gewicht ca. 30,50 kg, zulässige Belastung max. 500 kg.
- 800 556 Markierungs-Set fluoreszierend gelb/rot** **274,00**
für Rettungsplattform Art. 800 501, als Warnbeklebung
- 800 557 Markierungs-Set rot/weiß** **235,00**
für Rettungsplattform Art. 800 501

Rettingsplattform HACA

800 510 Rettingsplattform für Feuerwehren 3.350,00

DIN 14830: 2009-11 aus Aluminium, Tragfähigkeit 500kg. Plattform mit rutschhemmenden Profilen, mit wenigen Handgriffen aufgebaut. Geländer wahlweise an beiden Plattformseiten verwendbar, Plattformhöhe im Raster verstellbar von 0,85 -1,55 m, alle Leiterholme mit Fußverlängerungen zum Niveaueausgleich ausgestattet, inkl. rutschhemmenden Leiterschuh. Plattform ca. (BxL) 0,86 x 1,70 m, Packmaß (BxLxH) ca. 1,10 x 1,80 x 0,30 m, Gewicht ca. 49,00 kg.



800 510

800 512 Schienen-Rettungsplattform 4.550,00

zum Einsatz bei der Rettung verunglückter Personen z. B. auf ICE- und sonstigen Bahnstrecken. Gefertigt aus Aluminium. leicht und sehr stabil. mit wenigen Handgriffen aufgebaut, mit rutschhemmenden Profilen. Geländer ist beiderseits einsetzbar. höhenverstellbar im Raster 210 mm bis 1,22 m. belastbar bis 500 kg. Breite mit Rädern ca. 1,63 m. Spurweite ca. 1.435 m. Plattform (BxL) 0,86 x 1,70 m, Packmaß (LxBxH) 1,80 x 1,63 x 0,30 m, Gewicht ca. 75,00 kg.



800 512

Rettingsplattformen AVV

800 515 Rettingsplattform „Quick Base“, fahrbar 2.680,00

auf Brems-Lenkrollen 125 mm, aus Fiberglas für Feuerwehren zur Rettung von Verletzten, fahrbar mit feststellbaren Lenkrollen, aufgebaut mit wenigen Handgriffen, faltbare Einheit mit Plattform (Einlegeboden) einschl. ausziehbarem Rückenschutz 1,0 m, Plattform mit rutschsicherem Gitterrost ausgestattet. Höhenverstellbare Füße 30 cm, Plattformhöhe von 0,3 bis 2,1 m, Belastbarkeit: 400 kg, Einsatz-Maße Plattform (HxBxT) 2,00 x 1,90 x 0,82 m, Plattform 1,90 x 0,62 x 0,10 m, Gesamtgewicht ca. 45,00 kg.

800 516 Rettingsplattform „Quick Base“ 3.028,00

mit schwenkbaren Bodenplatten V2A anstatt der Lenkrollen, sonst wie Art. 800 515.

800 535 Satz (= 2 Stück) Ausleger 490,00

zur Stabilisierung bei extremen Einsatz, höhenverstellbar bis 1,10 m, Gewicht pro Stück: ca. 4,30 kg.

800 536 Querstrebe 74,00

2,00 x 0,10 m, Gewicht ca. 2,20 kg.

800 537 Bahntraverse für Art. 800 515 1.190,00

Satz, bestehend aus 2 Teilen. Lenkrollen der Rettingsplattform Art. 800 515 sind auf den Schienkörper umsetzbar. (Bei vorhandener Plattform mit Bodenplatten Art. 800516 sind zusätzlich 4 Lenkrollen notwendig !!) Packmaße 2 Teile à ca. 1,60 x 0,25 x 0,10 m. Gewicht je Stück 17,00 kg.

800 542 PVC-Schutzhülle 485,00

für Rettingsplattform „Quick Base“, 70 cm (Art. 800 515 + 800 516).



800 515 / 800 535

Nach den Unfallverhütungsvorschriften des Hauptverbandes der gewerblichen Berufsgenossenschaften und deren Durchführungsanweisungen BGR A1, sowie der Unfallverhütungsvorschrift der Länder und Gemeinden (GUV VA 1) sind in Abhängigkeit von Betriebsart und Betriebsgröße Erste-Hilfe-Einrichtungen bereitzuhalten:

Kleine oder große Betriebsverbandkasten
Ruheraum- und Untersuchungsliegen
Krankentragen und Transportgeräte

Große Betriebsverbandkasten DIN 13 169

- a) in Verwaltungs- und Handelsbetrieben
ab 51 Beschäftigte 1 Verbandkasten DIN 13 169
je 300 weitere Beschäftigte zusätzl. 1 Verbandkasten DIN 13 169
- b) in Herstellungs- und Verarbeitungsbetrieben
ab 21 bis 100 Beschäftigte 1 Verbandkasten DIN 13 169
je 100 weitere Beschäftigte zusätzl. 1 Verbandkasten DIN 13 169
- c) auf Baustellen
ab 11 Beschäftigte 1 Verbandkasten DIN 13 169
je 50 weitere Beschäftigte zusätzl. 1 Verbandkasten DIN 13 169

Ein Großer Betriebsverbandkasten DIN 13 169 kann auch durch zwei Kleine Betriebsverbandkästen DIN 13 157 ersetzt werden.

Was muss im Verbandkasten sein?

Eine sachgerechte Erste Hilfe bei Unfällen kann mit dazu beitragen, Unfallfolgen zu mildern und den Betroffenen Leid zu ersparen. Daher ist es wichtig, dass in jedem Betrieb Verbandzeug zur Verfügung steht. Schon kleine Wunden wie Schnitt-, Schürf- oder Stichverletzungen können bei unzureichender Erstversorgung zu Infektionen führen. Ordnungsgemäßes, keimfreies Verbandzeug kann dazu beitragen, derartige Folgen zu verhindern.

Welches Verbandzeug muss vorrätig gehalten werden?

Kleiner Verbandkasten

Zur Grundausstattung in Verwaltungs- und Handelsbetrieben (bis 50 Beschäftigte) gehört der Verbandkasten nach DIN 13 157 (Inhalt siehe Verzeichnis). Der Verbandkasten ist auch geeignet für kleinere Bau- und Abbruchstellen, sowie im Außendienst, z. B. bei Be- oder Entladearbeiten, Reparatur-, Wartungs- oder Einrichtungsarbeiten.

Hinweis: Nach der Straßenverkehrs-Zulassungs-Ordnung muss auch in Kraftfahrzeugen Verbandzeug mitgeführt werden. Vorgeschrieben ist mindestens ein Verbandkasten nach DIN 13 164. Der Inhalt des Verbandkastens DIN 13 164 entspricht nicht dem des Verbandkastens DIN 13 157. Der Kraftfahrzeug-Verbandkasten kann daher nicht ersatzweise in den Betrieben eingesetzt werden.

Großer Verbandkasten

Der Verbandkasten nach DIN 13 169 kommt für Verwaltungs- und Handelsbetriebe mit mehr als 50 Beschäftigten in Frage. Außerdem auch für größere Bau- und Abbruchstellen (mit mehr als 10 Beschäftigten), sowie für Herstellungs- und Verarbeitungsbetriebe mit mehr als 20 Beschäftigten. Er hat etwa doppelten Inhalt des kleinen Verbandkastens. In größeren Betrieben sind mehrere Verbandkästen erforderlich, die so verteilt sind, dass sie von den Beschäftigten möglichst leicht erreicht werden können. Als Regel gilt in Verwaltungs- und Handelsbetrieben: ein Verbandkasten nach DIN 13 169 auf je 300 Beschäftigte.

Hinweis: Geben Sie beim Kauf eines Verbandkastens unbedingt die genaue DIN-Bezeichnung an.

Überprüfung von Verbandkästen

Das Verbandzeug muss im Bedarfsfall nicht nur schnell erreichbar sein, sondern auch gegen Verunreinigung, Nässe und hohe Temperaturen geschützt aufbewahrt werden. Es muss stets vollständig sein, damit im Bedarfsfall kein Mangel besteht. Das bedeutet, dass es nach jeder Erste-Hilfe-Leistung sofort wieder ergänzt werden muss. Daneben sollte es regelmäßig von einer hiermit beauftragten Person auf Vollständigkeit und Brauchbarkeit überprüft werden. Zu jedem Verbandkasten gehört daher ein Inhaltsverzeichnis, an Hand dessen die Vollständigkeit des Verbandzeugs jederzeit festgestellt werden kann. Ein solches Inhaltsverzeichnis muss auch im Verbandschrank vorhanden sein. Nicht selten kommt es vor, dass Verzeichnisse verlorengehen, verlegt werden oder anderweitig abhanden kommen. Damit Sie einen Überblick über Ihr Verbandzeug haben, geben wir nachfolgend ein Verzeichnis zu

- Verbandkasten nach DIN 13 157 (Kleiner Verbandkasten)
- Verbandkasten nach DIN 13 169 (Großer Verbandkasten)

Bei Bedarf können Sie dieses Blatt einfach kopieren und Ihrem Verbandkasten beifügen.



Kleine Betriebsverbandkasten DIN 13 157

Für alle übrigen Betriebe, kleinere Baustellen, Tätigkeit im Außendienst.

Krankentragen und andere Transportgeräte

- a) In Arbeitsstätten mit großen räumlichen Ausdehnungen müssen Krankentragen an mehreren gut erreichbaren Stellen vorhanden sein.
- b) Andere Transportgeräte müssen vorhanden sein, wenn eine Trage nicht oder nur schwierig einzusetzen ist.

Sanitätsliegen

Ruheraumliegen entsprechend § 31 der Arbeitsstättenverordnung und den Forderungen des Mutterschutzgesetzes.

Inhalt Kleiner Betriebsverbandkasten DIN 13157

- 1 Heftpflaster 500 cm x 2,5 cm, Spule mit Außenschutz
- Fertigpflaster set bestehend aus:
 - 8 Wundschnellverband 10 cm x 6 cm
 - 4 Fingerkuppenverbände
 - 4 Fingerverbände 12 cm x 2 cm
 - 4 Pflasterstrips 1,9 cm x 7,2 cm
 - 8 Pflasterstrips 2,5 cm x 7,2 cm
- 1 Verbandpäckchen DIN 13151 - K, 300 cm x 6 cm mit Komresse 6 cm x 8 cm
- 3 Verbandpäckchen DIN 13151 - M,
- 1 Verbandpäckchen DIN 13151 - G, 400 cm x 10 cm mit Komresse 10 cm x 12 cm
- Verbandtuch DIN 13152 - BR, 40 cm x 60 cm
- 1 Verbandtuch DIN 13152 - A, 60 cm x 80 cm
- 2 Fixierbinde DIN 61634 - FB 6, 400 cm x 6 cm
- 2 Fixierbinde DIN 61634 - FB 8, 400 cm x 8 cm
- 1 Rettungsdecke mindestens 210 cm x 160 cm
- 6 Komresse 10 cm x 10 cm
- 2 Augenkomresse 5 cm x 7 cm
- 1 Kälte-Sofortkomresse mindestens 200 cm²
- 2 Dreiecktuch DIN 13168 - D
- Verbandkastenschere DIN 58279 - A 145
- 1 Verbandkastenschere DIN 58279 - B 190
- 4 Medizinische Handschuhe zum einmaligen Gebrauch
- 2 Folienbeutel
- 5 Vliesstofftuch
- Feuchttuch zur Reinigung unverletzter Haut
- 1 Erste-Hilfe-Broschüre/Anleitung zur Ersten Hilfe
- 1 Inhaltsverzeichnis

Inhalt Großer Betriebsverbandkasten DIN 13169

- 2 Heftpflaster 500 cm x 2,5 cm, Spule mit Außenschutz
- Fertigpflaster set bestehend aus:
 - 16 Wundschnellverband 10 cm x 6 cm
 - 8 Fingerkuppenverbände
 - 8 Fingerverbände 12 cm x 2 cm
 - 8 Pflasterstrips 1,9 cm x 7,2 cm
 - 16 Pflasterstrips 2,5 cm x 7,2 cm
- 2 Verbandpäckchen DIN 13151 - K, 300 cm x 6 cm mit Komresse 6 cm x 8 cm
- 6 Verbandpäckchen DIN 13151 - M,
- 2 Verbandpäckchen DIN 13151 - G, 400 cm x 10 cm mit Komresse 10 cm x 12 cm
- Verbandtuch DIN 13152 - BR, 40 cm x 60 cm
- 2 Verbandtuch DIN 13152 - A, 60 cm x 80 cm
- 4 Fixierbinde DIN 61634 - FB 6, 400 cm x 6 cm
- 4 Fixierbinde DIN 61634 - FB 8, 400 cm x 8 cm
- 2 Rettungsdecke mindestens 210 cm x 160 cm
- 12 Komresse 10 cm x 10 cm
- 4 Augenkomresse 5 cm x 7 cm
- 2 Kälte-Sofortkomresse mindestens 200 cm²
- 4 Dreiecktuch DIN 13168 - D
- Verbandkastenschere DIN 58279 - A 145
- 1 Verbandkastenschere DIN 58279 - B 190
- 8 Medizinische Handschuhe zum einmaligen Gebrauch
- 4 Folienbeutel
- 10 Vliesstofftuch
- Feuchttuch zur Reinigung unverletzter Haut
- 1 Erste-Hilfe-Broschüre/Anleitung zur Ersten Hilfe
- 1 Inhaltsverzeichnis

820 630 **Verbandschrank HEIDELBERG DIN 13157:2009-11** **67,50**

Stahlblech, weiß, Sicherheitsschloss, eintürig, ein Einlegeboden, Inneneinrichtung kann durch ein Medikamentenfach, einen zusätzlichen Einlegeboden und bis zu zwei Schubladen erweitert werden. Hochwertige Füllung nach DIN 13157:2009-11, sterile Verbandstoffe, mit Herstellungsdatum und dem Haltbarkeitsdatum von 20 Jahren, aufwendige Überwachungs- und Austauschmaßnahmen entfallen. NEU: klappbares Ablageblech.



820 630

820 610 **Verbandschrank ROM DIN 13169:2009-11** **149,00**

Stahlblech, weiß, zweitürig, zwei Einlegeböden, zwei Schubladen, Türen mit je drei Ablageschalen, Sicherheitsschloss, Inneneinrichtung kann durch ein Medikamentenfach, einen zusätzlichen Einlegeboden und bis zu vier Schubladen erweitert werden, hochwertige Füllung nach DIN 13169:2009-11, sterile Verbandstoffe mit Herstellungsdatum und dem Haltbarkeitsdatum von 20 Jahren, aufwendige Überwachungs- und Austauschmaßnahmen entfallen. NEU: zusätzlich klappbares Ablageblech.



820 610

820 615 **Verbandschrank EUROSAFE DIN 13169:2009-11** **235,20**

Qualitäts-Feinblech, eintürig, verschließbar, zwei feste Fachböden, Sicherheitsschloss, Notschlüsselfach in der Tür, hochwertige Füllung nach DIN 13169:2009-11, sterile Verbandstoffe mit Herstellungsdatum und einem Haltbarkeitsdatum von 20 Jahren, aufwendige Überwachungs- und Austauschmaßnahmen entfallen.



820 615

820 570 **Kfz-Verbandkasten DIN 13164:2014-01** **19,90**

Stahlblech, weiß, Rahmen und Deckel jeweils aus einem Stück gezogen, abgerundete Kanten, Profildichtung aus kunststoffummanteltem Drahtgeflecht, Spannverschluss, sehr stabiler Autoverbandkasten für robuste Beanspruchung, Inhalt entspricht den Anforderungen nach DIN 13164:2014-01, sterile Verbandstoffe mit Herstellungsdatum und Haltbarkeitsdatum von 20 Jahren.

820 573 **Betriebsverbandkasten DIN 13157:2009-11** **16,95**

Kunststoff, schwarz mit Scharnier und Verschlusslaschen, innen Extra-Tray für Kleinteile, Inhalt entspricht den Mindestanforderungen nach DIN 13157:2009-11 hinsichtlich Ausführung und Qualität, sterile Verbandstoffe mit Herstellungsdatum und einem Haltbarkeitsdatum von 20 Jahren, Maße (LxBxH) 260 x 160 x 80 mm.

820 574 **Wandhalterung für Verbandkasten (820 573)** **2,30**

Wand- oder Fahrzeugbefestigung, Maße (LxBxH) 270 x 80 x 90 mm.

820 575 **Betriebsverbandkasten DIN 13157:2009-11** **25,40**

Stahlblech, weiß, Rahmen und Deckel jeweils aus einem Stück gezogen, abgerundete Kanten, Profildichtung aus kunststoffummanteltem Drahtgeflecht, Spannverschluss, Inhalt entspricht den Mindestanforderungen nach DIN 13157:2009-11 hinsichtlich Ausführung und Qualität, sterile Verbandstoffe mit Herstellungsdatum und einem Haltbarkeitsdatum von 20 Jahren.



820 570



820 573

820 576 **Wandhalterung für Verbandkasten (820 575)** **8,40**

passend für Betriebsverbandkasten nach DIN 13157:2009-11 aus Stahlblech, weiß.



820 574



820 575

820 510 **Füllung für Betriebsverbandkasten** **10,25**

DIN 13157:2009-11 sterile Verbandstoffe mit Herstellungsdatum und dem Haltbarkeitsdatum von 20 Jahren.



820 581



820 581



820 586



820 586



820 577



820 588



820 587

820 581 Erste-Hilfe-Koffer QUICK-CD DIN 13157:2009-11 30,80

orange, ABS-Kunststoff, Füllung nach DIN 13157:2009-11, inkl. Wandhalterung mit 90° Stopp-Arretierung, zwei gleich große Kofferschalen, transparente Abdeckplatten, umlaufende Gummidichtung, Inneneinteilung verstellbar, leichtgängige Drehverschlüsse, verstärkter Tragegriff, Plombier-vorrichtung und Sicherheitsplombe, Kennzeichnung mit Piktogrammen und Siebdruckbeschriftung, Koffer auch in der Wandhalterung zu öffnen, Maße (LxBxH) 260 x 170 x 110 mm.

820 586 Erste-Hilfe-Koffer SN-CD DIN 13157:2009-11 70,60

mit Erweiterung Plus, in der Wandhalterung zu öffnen, zwei gleich große Kofferschalen, transparente Abdeckplatten, Inneneinteilung verstellbar, orange, ABS-Kunststoff, für medizinische Geräte, Arzneimittel und Lebensmittel zugelassen, formbeständig, schlagfest, temperaturbeständig, spritzwassergeschützt, staubdicht, keine scharfen Ecken und Kanten, zerlegbar, 5 Jahre Garantie auf bewegliche Funktionsteile, inkl. Wandhalterung mit 90°-Stopp-Arretierung, Drehverschlüsse, Tragegriff, Gummidichtung, Koffer plombierbar, Kennzeichnung mit Piktogrammen und Siebdruckbeschriftung. Maße 310 x 210 x 130 mm.

820 577 Verbandkasten DIN 13169:2009-11 75,70

Stahlblech, weiß, Rahmen und Deckel jeweils aus einem Stück gezogen, abgerundete Kanten, Profildichtung aus kunststoffummanteltem Drahtgeflecht, zwei Fallgriffe, zwei Spannverschlüsse, Inhalt entspricht den Mindestanforderungen nach DIN 13169:2009-11 hinsichtlich Ausführung und Qualität, sterile Verbandstoffe mit Herstellungsdatum und dem Haltbarkeitsdatum von 20 Jahren.

820 578 Wandhalterung für Verbandkasten (820 577) 11,40

nach DIN 13169:2009-11, Stahlblech, weiß

820 588 Erste-Hilfe-Koffer MT-CD DIN 13169:2009-11 129,60

mit Erweiterung Plus, Füllung nach DIN 13157:2009-11, in der Wandhalterung zu öffnen, zwei gleich große Kofferschalen, transparente Abdeckplatten, Inneneinteilung verstellbar, orange, ABS-Kunststoff, für medizinische Geräte, Arzneimittel und Lebensmittel zugelassen, formbeständig, schlagfest, temperaturbeständig, spritzwassergeschützt, staubdicht, keine scharfen Ecken und Kanten, zerlegbar, 5 Jahre Garantie auf bewegliche Funktionsteile, inkl. Wandhalterung mit 90°-Stopp-Arretierung, Drehverschlüsse, Tragegriff, Gummidichtung, Koffer plombierbar, Kennzeichnung mit Piktogrammen und Siebdruckbeschriftung, Maße 400 x 300 x 150 mm.

820 587 Erste-Hilfe-Koffer MT-CD DIN 13169:2009-11 109,60

orange, Füllung nach DIN 13157:2009-11, auch in der Wandhalterung zu öffnen, handliche Griff-tasten für problemlose Kofferentnahme, zwei gleich große Kofferschalen, transparente Abdeckplatten, Inneneinteilung verstellbar, ABS-Kunststoff, für medizinische Geräte, Arzneimittel und Lebensmittel zugelassen, formbeständig, schlagfest, temperaturbeständig, spritzwassergeschützt, staubdicht, keine scharfen Ecken und Kanten, alle Bauteile abgerundet, in alle Einzelteile zerlegbar, 5 Jahre Herstellergarantie auf bewegliche Funktionsteile (Griffe, Verschlüsse, Scharniere und Clips für Deckelplatten), inkl. Wandhalterung mit 90°-Stopp-Arretierung, Drehverschlüsse, Tragegriff, Gummidichtung, Koffer plombierbar, Kennzeichnung mit Piktogrammen und Siebdruckbeschriftung, Maße 400 x 300 x 150 mm.

820 590 Erste-Hilfe-Koffer MT-CD Brandverletzungen 155,30

Inhalt: aluderm® Kompressen, Verbandtücher, Quickverband, Spezialverbände für Gesicht, Kopf, Hand, Arm und Bein, oculav NIT® Augen-Sofortspülung, Kältekissen, haltbares Trinkwasser zur Herstellung einer Elektrolytlösung, Infusions-Set, Injektions-Set, Kleiderschere, Rettungsdecken. Freiraum für Infusionslösungen und Replantatbeutel, Maße 400 x 300 x 150 mm, ABS-Kunststoff, orange, inkl. Wandhalterung mit 90° Stopp-Arretierung, Drehverschlüsse, Tragegriff, Gummidichtung, Koffer plombierbar, Kennzeichnung mit Piktogrammen und Siebdruckbeschriftung.



820 590



820 590

820 580 GGVS/Kfz-Verbandkasten SN-CD 67,30

DIN 13164:2014-01, orange Erste-Hilfe-Ausstattung nach DIN 13164:2014-01, zusätzlich mit GGVS-Schutzausrüstung, bestehend aus Schutzbrille, Neopren-Handschuhen 30 cm lang, Einmalschürze, drei Trinkwasserkonserven à 100 ml, oculav NIT® gebrauchsfertige Augenspüllösung, SIRIUS® Rettungsdecke, Maße 310 x 210 x 130 mm, ABS-Kunststoff, orange, inkl. Wandhalterung mit 90° Stopp-Arretierung, Drehverschlüsse, Tragegriff, Gummidichtung, Koffer plombierbar, Kennzeichnung mit Piktogrammen und Siebdruckbeschriftung.



820 580



820 580

820 585 Erste-Hilfe-Koffer GALVO MT-CD, orange 146,60

ABS-Kunststoff, orange, Wandhalterung mit 90° Stop-Arretierung, Siebdruckbeschriftung, Farbpiktogramme, Spezialzusammenstellung für alle chemischen und galvanischen Betriebsbereiche, Erstversorgung von Verbrennungen und Verätzungen durch Säuren, Laugen, Dämpfe, heiße Flüssigkeiten, Soforthilfe bei Augenverletzungen. Inhalt: Aluminiumbedampfte aluderm®-Kompressen, Verbandtücher, Quickverband, Spezialverbände für Gesicht, Kopf, Hand, Arm und Bein, Augenkompressen DuOcul, oculav NIT® Augen-Sofortspülung, Augenklappe, Mineraldrink, Natrontabletten, Sterilwasser, Trinkbecher, Atemspendegerät Air-Vita®, SÖHNGEN®-Silk, SIRIUS® Rettungsdecke, Erste-Hilfe-Kleiderschere, Instrumente, sterile Verbandstoffe von SÖHNGEN® mit CE-Kennzeichnung, Herstellungsdatum und dem Haltbarkeitsdatum von 20 Jahren, Maße (LxBxH) 400 x 300 x 150 mm.



820 585



820 585



820 725



820 720



820 725



820 741



820 746



820 747



820 747

- 820 720 Augenspülflasche mit Wandhalterung** 12,00
 Kombi-Augenspülflasche groß ca. 800 ml, mit 2 auswechselbaren Aufsätzen, wannenförmiger Aufsatz zum Spülen und Augenbaden bei leichten Verätzungen sowie Schlauchaufsatz zur Druckspülung bei schwereren Verletzungen und zum Entfernen von Fremdkörpern, **leer**, zum Befüllen mit geeigneter Lösung, mit Wandhalterung.
- 820 725 Augenspülstation QUICK-CD, orange** 62,30
 Behälter QUICK-CD, ABS-Kunststoff, orange, inkl. Wandhalterung. Zwei Kombi-Augenspülflaschen à 800 ml, lichtgeschützt untergebracht. Kennzeichnung mit Piktogrammen und Siebdruckbeschriftung, 3 Jahre haltbar, Maße 260 x 170 x 110 mm.
- 820 741 Augen-Sofortspülung AQUA NIT, 250 ml** 9,70
 Sterilwasser, gebrauchsfertig, 250 ml Sterilwasser für sofortige Augenspülung am Unfallort, Druckstrahl dosierbar, einfache Handhabung, temperaturbeständig, keine Kontamination, keine Wartung, kein Wasserwechsel, Medizinprodukt nach MPG mit CE-Kennzeichnung entspricht DIN EN 15154-4:2009-07, unmittelbar einsatzbereit, mit nach unten gehaltener Düse zu entleeren, zum Ausschwemmen von Fremdkörpern geeignet, dichter Sicherheitsverschluss, 3 Jahre haltbar.
- 820 746 Augen-Sofortspülung oculav NIT, 250 ml** 11,10
 oculav NIT®-Sterillösung, gebrauchsfertig, 250 ml Sterillösung für eine sofortige Spülung der Augen, des Bindehautsackes sowie betroffener Haut am Unfallort, Pufferlösung, bindet und neutralisiert, insbesondere auch nach Verätzungen durch Säuren oder Laugen sowie durch Pfefferspray, CS-Kampfgas oder Tränengas. Druckstrahl dosierbar, temperaturbeständig, keine Kontamination, keine Wartung, kein Wasserwechsel, Medizinprodukt nach MPG mit CE-Kennzeichnung entspricht DIN EN 15154-4:2009-07, einsatzbereit, glatte, gratfreie Düse, mit nach unten gehaltener Düse zu entleeren, zum Ausschwemmen von Fremdkörpern geeignet, dichter Sicherheitsverschluss, 3 Jahre haltbar.
- 820 747 Augen-Sofortspülung Box oculav NIT, 4 x 250 ml** 65,50
 oculav NIT®-Box Augen-Sofortspülung, mit 4 x 250 ml Sterillösung, im Notfall immer reichlich Augenspülflüssigkeit vor Ort verfügbar, nicht benötigte Augenspülflaschen bleiben unversehrt, gebrauchsfertig, 250 ml Sterillösung für eine Spülung der Augen, des Bindehautsackes sowie betroffener Haut am Unfallort, Pufferlösung, bindet und neutralisiert, insbesondere auch nach Verätzungen durch Säuren oder Laugen sowie durch Pfefferspray, CS-Kampfgas oder Tränengas, Druckstrahl dosierbar, Fremdkörper können schonend ausgeschwemmt werden, temperaturbeständig, keine Kontamination, keine Wartung, kein Wasserwechsel, Medizinprodukt nach MPG mit CE-Kennzeichnung entspricht DIN EN 15154-4:2009-07, unmittelbar einsatzbereit, dichter Sicherheitsverschluss, 3 Jahre haltbar, Inhalt: 4 gebrauchsfertige Druckspülflaschen und Sofortset für Augenverletzungen mit DuOcul-Augenkompressen, Augenklappe, SÖHN-GEN®-Silk Pflasterstreifen, DERMOTEKT® Kompressen, Einmal-Schutzhandschuhe, Maße 260 x 160 x 80 mm, Kunststoff, orange, inkl. Wandhalterung, 3 Jahre haltbar.
- 820 742 Flaschenhalterung für AQUA NIT (820 742)** 8,30
 stabile Metallhalterung für eine Flasche Augen-Sofortspülung AQUA NIT® oder oculav NIT®, mit doppelseitigem Kraftklebeband oder Schrauben an jeder Wand oder Maschine zu befestigen.

Feuerwehr-Verbandkästen und -Notfallrucksäcke

820 501 Feuerwehr-Verbandkasten DIN 14142-K, Alu 224,00
inkl. Verbandmaterial, nach DIN 14142:2005-07, gelagert in Aluminiumbox nach DIN 14880:2013-12, mit Einteilung sowie Aufschrift Verbandkasten K DIN 14142.



820 501

820 508 Ersatzfüllung für Feuerwehr-Verbandkasten 46,30
DIN 14142-K, nach DIN 14142:2005-07, Inhalt lose (als Ersatz).



820 508

820 507 Füllung für Feuerwehr-Verbandkasten 39,50
DIN 14142:1989-K Ersatzfüllung für Feuerwehr-Verbandkasten K DIN 14142 (1989-08) (für alte Version im Holzkasten), sterile Verbandstoffe mit CE-Kennzeichnung, Herstellungsdatum und einem Haltbarkeitsdatum von 20 Jahren.

820 594 Feuerwehr-Notfallrucksack DIN 14142-K 138,60
Inhalt des Feuerwehrverbandkastens nach DIN 14142-K verstaut in einem Notfallrucksack, ideal wenn nur wenig Platz zur Verfügung steht, 320 x 400 x 170 cm, Gewicht: 3,30 kg.



820 594



820 594

820 596 Notfallrucksack DIN 13155:2016-03 398,00
Notfallrucksack aus ultraPLAN-Gewebe mit Inhalt nach DIN 13155:2016-03 zur erweiterten Ersten Hilfe. Platz für eine Sauerstoffflasche ist vorgesehen. Maße 350 x 500 x 170 mm, Farbe rot, Gewicht 6,00 kg.

Notfallrucksäcke, -taschen und Holster (leer)

820 497 Notfallrucksack Feldberg San, rot 235,20
Kompakter Rucksack, mit variabler Trennwand-einteilung, Innentaschen für den individuellen Bedarf, inkl. 1 Trennwandsystem, 2 Innentaschen S und 2 Innentaschen M, ohne Inhalt.



820 497



820 497

820 499 Feldberg - AED, PAX-Dura, rot 262,20
Kompakter Notfallrucksack mit variabler Trennwand-einteilung und Innentaschen für den individuellen Bedarf. Gegenüber den anderen Feldberg-Modellen erweitert um eine große Fronttasche für AED-Geräte. Konzipiert für Sanitätsdienste auf Großveranstaltungen oder zur Vorhaltung bei Koronarsportgruppen hat sich seine Funktionalität schon vielfach bewährt, Lieferumfang: 1 St. Rucksack, 1 St. Trennwandsystem FB, 2 St. Innentaschen S, 1 St. Innentasche M

820 492 Notfallrucksack Wasserkuppe L FT, PAX-Plan, rot 311,60
Ideal im Einsatz als First-Responder-Rucksack auf Feuerwehrfahrzeugen, durch sein kompaktes Maß passend für nahezu alle Kofferfächer, verdeckt hinterlegt eingenähtes Hakenband, entnehmbare Standardmittelwand für Infusion/Intubation, austauschbare Schultergurte, abnehmbares Rückenpolster, austauschbare, umlaufende Gummischlaufen, 3 im Korpusrahmen fest installierte Klarsichttaschen, Dokumentenfach, Stifneckfach, untere Fronttasche, 550 x 400 x 300 mm, ca. 4,60 kg, ohne Inhalt.



820 497



820 497

820 485 Notfallrucksack Berlin 1, PAX-Dura, rot 334,80
Kompakter Notfallrucksack mit nach innen gesetzten Fronttaschen. Im Korpusrahmen umlaufende, entnehmbare Gummibandschlaufen, die bei Bedarf auch durch kürzere Varianten ausgetauscht werden können. Ebenfalls im Rahmen sind fest integrierte Innentaschen für Kleinteile angebracht. Lieferumfang: 1 St. Rucksack, 1 St. Innentasche S, 1 St. Innentasche M, 1 St. Innentasche L



820 499



820 499

820 482 Innentäschenset PAX 1 39,27
Innentaschen in fünf verschiedenen Größen und verschiedenen Farben ermöglichen die übersichtliche Organisation des Equipments. Lieferumfang: 1 St. Innentasche S orange, 1 St. Innentasche M rot, 1 St. Innentasche M grün, 1 St. Innentasche L blau



820 470



820 471



820 475



820 648

820 470 AEROCASE®- PROpack GTA I 350,00
 mit 4 Modultaschen in der unteren Schale, 2 Modultaschen außen, im äußeren unteren Bereich eine Modultasche in einer separaten Vortasche, Ampullarium darüber in einem Schnellzugriff-Einschubfach. Durch die vollflächig integrierte Magnettechnik sitzt das Ampullarium fest im Einschub und wird zusätzlich durch das Snap In Magnetic System gesichert, die Modultaschen sind farblich auf die unterschiedlichen Funktionsgruppen abgestimmt. Unterschale: Beatmung, Intubation, Diagnostik, Zugang, Verband, Außentasche unten: Verband, Schnellzugriff-Einschubfach, Ampullarium mit 54 Steckplätzen (auf 72 Plätze nachrüstbar), Snap In Magnetic System, AEROTEX®- Plan Leuchttrot RAL 3024.

820 471 AEROCASE®- PROpack GTA II 325,00
 Notfallrucksack mit großem außen liegendem Ampullarium. Mit 4 Modultaschen, im äußeren Bereich ist das große Ampullarium, wie beim Modell GTA I, in einem Schnellzugriff-Einschubfach mit Snap In Magnetic System untergebracht. Notfallrucksack GTA II und GTS O2 ergeben in Kombination das Zwei-Koffer-System (Atmung/Kreislauf), die Modultaschen sind farblich auf die unterschiedlichen Funktionsgruppen abgestimmt. Unterschale: Beatmung/Intubation, Diagnostik, Zugang, Verband, Schnellzugriff-Einschub: Ampullarium (108 Steckplätze), Snap In Magnetic System: Verschlussoberteil gerade auf das Verschlussunterteil setzen und einrasten lassen, AEROTEX®-Plan leuchttrot RAL 3024.

820 475 AEROCASE - IMMOB1, IMMObag 103,40
 Kompakte Notfalltasche für Ihre Immobilisationsausrüstung. AEROTEX®-Plane, praktisches Raumkonzept für die Aufnahme von Rettungskorsett, Splints, Beckenschlinge und Zervikalstützen in unterschiedlichen Größen. Die Fächer auf der Front und auf der Rückseite ermöglichen den schnellen Zugriff auf das Material, Frontfach von außen, als auch von innen zugänglich. Die Tasche ist beim Tragen stets ausbalanciert, zusätzlicher planverstärkter Griff, Fächerfach mit 6 Fächern für die Aufnahme von Zervikalstützen und Beckenschlingen, Maße 850 x 240 x 250 mm, Gewicht 1,60 kg, Volumen ca. 40 l, Farbe gelb RAL 1018.

820 648 AEROCASE - ProEMS BOL1, Sauerstofftasche 130,00
 Rundum gepolsterte Sauerstofftasche mit Stauraum für O₂-Flaschen mit Druckminderer, Demandventil, Beatmungsbeutel, Beatmungsmasken und weiteren Materialien für die Notfallbeatmung, für bis zu 5-Liter O₂-Flaschen; breite Klettstreifen für Patches, angepasste Farbgebung, Innenreinigungskonzept, Easy-Access-Fenster, Klettstreifen für Patches, großzügiger Stauraum für umfangreiche O₂-Ausstattungen, Hauptfach mit Flaschenhalterung und zusätzlichen Staufächern, außenliegende Fronttasche, Aufnahme von: Druckminderer, Demandventil, Beatmungsbeutel, Beatmungsmasken und weiteren Materialien für die Notfallbeatmung, Arretiergurte zum Beschränken der max. Öffnungsweite, hellgraues Planenmaterial im Innenraum, pflegeleicht, strapazierfähig, zusätzliche Fronttasche für Kleinmaterial, zusätzlicher gepolsterter Schultertragegurt, Befestigungsgurte für den Transport an einer Trage, permanente Möglichkeit zur Regulierung von O₂-Flow über klettbares Easy-Access-Fenster, Maße 550 x 210 x 310 cm, Gewicht 1,40 kg, Volumen ca. 25 l.

Alle Taschen und Rucksäcke ohne Inhalt.

Holster und Kompakttaschen

820 478 Erste-Hilfe-Tasche M, leer 20,30
 kleine und praktische Tasche für unterwegs mit Gürtelschlaufen und rundumlaufendem 2-Wege-Reißverschluss. Inneneinteilung mit Klarsichtsteckfächern und Schlaufen.



820 478

451 269 GLOVE Handschuh-Holster, leer 9,70
 Holster zur sicheren Aufbewahrung von zwei Paar Infektions-Schutzhandschuhen. Das Holster lässt sich mit seiner Gewebebandschleufe sicher an Koppel oder Gürtel befestigen, Material: 1200D Polyester, nicht flammfest.

820 984 CARDIO Stethoskop-Holster, leer 16,40
 Rettungsdienst-Spezialholster zur geschützten Lagerung eines Stethoskops. Zusätzlich lässt sich eine Kleiderschere in einem separaten Fach unterbringen. Die aufgesetzte Fronttasche mit Deckel bietet Raum z. B. für den Funkmeldeempfänger oder Kleinteile. Eine Elastikschleufe auf der Außenseite bietet Platz z. B. für eine Stablampe oder einen Holzkeil. Der schnelle Zugriff auf Infektionsschutzhandschuhe ist dank dem integrierten GLOVE-FIX System gewährleistet. Die Handschuhe werden dabei kompakt und sicher vor Beschädigung (z.B. durch einen Reißverschluss) verstaut. Koppel oder Gürtel lassen sich sowohl vertikal als auch horizontal durch die Trageschlaufen auf der Rückseite führen. Die gepolsterte Rückseite gewährt sowohl einen angenehmen Tragekomfort als auch den Schutz des innenliegenden Stethoskops. Material: 1200D Polyester, nicht flammfest.



820 478

820 982 PARA Rettungsdienst-Holster, leer 16,40
 Überzeugender Holster für eine erweiterte Ausstattung im Dienst. Mit extra-schnellem Zugriff zu den Infektions-Schutzhandschuhen dank GLOVE-FIX System. Die Handschuhe werden dabei kompakt und sicher vor Beschädigung (z. B. durch Reißverschluss) verstaut. Die aufgesetzte Zusatztasche bietet Raum z. B. für den Funkmeldeempfänger oder Kleinteile. Ein Messer-/Multitoolfach mit langer Kletttasche sowie drei weitere Fächer auf zwei Ebenen bieten Raum für medizinische Instrumente. Zwei Elastikschlaufen auf der Außenseite z.B. für Stablampe oder Holzkeile runden den durchdachten Holster ab. Koppel oder Gürtel lassen sich sowohl vertikal als auch horizontal durch die Trageschlaufen auf der Rückseite führen. Material 1200D Polyester.



451 269



820 984



820 984



820 982



820 982



820 517



820 519



820 920



820 410



820 412



820 316



820 400



820 415



820 895



820 480



820 922

Zusatzmaterial

820 517 Erste-Hilfe-Schere 19 cm kniegebogen st/st 2,60
DIN 58279-B 190. Kniegebogen, korrosionsbeständig, Griff mit Kunststoffüberzug, 19 cm.

820 519 KRETZER ROBIN Rettungs-/ Notfallschere - 9.5"/24 cm 64,40
Der Notfallhelfer für unterwegs, „Hammer“-Funktion für Glas, Leder etc. Lieferung inkl. Halter. Spreifedern für die Teppichbefestigung und/oder Holster bitte extra bestellen.

820 920 Stethoskop Rappaport 17,90
Kombi-Bruststück für Erwachsene, Kinder und Säuglinge, 3 Trichteransätze, Ohrbügel mit Doppelschlauch.

820 410 Rettungsdecke, gold/silber alubedampft 1,90
reflektiert bis zu 85 % der Körperwärme, kann Abstrahlungsverlust vermeiden und Auskühlung und Unterkühlung verhindern, auch als Hitzeschutz verwendbar.

820 412 Rettungsdecke (Allzweckdecke) 10,30
SIRIUS EXTRA, sehr stabile, dauerhaft verwendbare Rettungs- und Allzweckdecke, mehrfachgebrauch, mühelos wieder zusammenzulegen, Mehrfachverbundmaterial, sehr strapazierfähig durch Gitterstabilisierung, Kompaktfaltung in PE-Beutel, 2.000 x 1.500 mm.

820 316 Einmal-Patientendecke, 12-lagig 2,75
außen Vliesstoff, rundum vernäht, innen Zellstoff in Lagen, 1.900 x 1.100 mm, einzeln verpackt in Folie, Gewicht 550 g.

820 400 Wolldecke (Krankenhausdecke) zur Krankentrage 17,90
aus Mischgewebe.

820 415 Leichenabdecktuch (Folientuch) 3,90
Starke PE-Folie, mit zwei Paar PE-Handschuhen, Farbe schwarz, verpackt im Polybeutel, Maße (Lx-BxH) 2.300 x 2.000 mm, Gewicht 340 g.

820 895 Vinyl Schutzhandschuhe klein 100 Stück leicht gepudert 8,75
Einmal-Vinyl-Schutzhandschuhe DIN EN 455. Markenware. Nahtlos, fehlerfreier Rollrand, flüssigkeitsdicht, hohe mechanische Belastbarkeit, rechts/links passend. Spenderkarton mit 100 Stück.

820 480 Replantat Notfallset SÖHNGEN klein 22,20
Gebrauchsfertige Notfallsets zur sachgerechten und sicheren Obhut und zum qualifizierten Transport von abgetrennten Körperteilen. Die Sets bestehen je Größe stets aus einem Replantat-Doppelwandbeutel mit separaten Zugschnüren für Innen- und Außenbeutel, einzeln steril verpackt, einer Isolierfolie mit den entsprechenden Abmessungen und der jeweils für die Kühlung benötigten Anzahl an Kälte-Sofort-Kompressen.

820 922 Sterillium 1.000 ml 15,00
Reduziert Kontaktkeime innerhalb von 30 Sek.

820 815 Körperschutzcreme 50 ml Tube, blau 3,00
silikonfrei, stark fettende Emulsion, zum Hautschutz beim Umgang mit wasserlöslichen verdünnten Säuren und Laugen, Salzlösungen, Detergentie etc. sowie bei Arbeiten, die die Haut austrocknen.

820 820 Körperschutzcreme 50 ml Tube, rot 3,00
silikonfrei, fettfreie Stearat-Creme mit filmbildenden Eigenschaften für gezielten Hautschutz beim Umgang mit wasserunlöslichen Schadstoffen wie organischen Lösemitteln, Kraftstoffen, Ölen, Fetten, Lacken, Verdünnung, Teerprodukten und Harzen.

820 825 Körperschutzcreme 50 ml Tube, grün 3,30
silikonfrei, schwach fettende Öl-Wasser-Emulsion mit Glycerin und Azulen sowie rückfettenden und hautpflegenden Wirkstoffen, Hautschutz bei allgemeiner Belastung durch mechanische Beanspruchung wechselnde Schadstoffe und Schmutz.

820 425 Ambu LifeKey 5,99

Transparente Schutzfolie erlaubt dem Ersthelfer die Lippenfarbe zu beobachten und Erbrochenes zu erkennen, Einwegventil lässt die Luft nur in Richtung des Patienten strömen, verhindert sicher den Kontakt mit Speichel oder Blut des Patienten, verwendbar bei Erwachsenen und Kindern. Elastische Ohrbänder fixieren die Maske an der richtigen Stelle, kann an einem Schlüsselbund oder anderer beliebigen Stelle befestigt werden.



820 425

820 689 AERObag - BT1-VS5x5-B, Notfallbeatmungstuch 3,75

Notfallbeatmungstuch, mit Einmalventil, Softcase mit Schlüsselanhänger.



820 689

820 812 AERObag - PMB06, Taschenmaske mit Einwegventil 7,26

2 Bakterienfiltern, Einmalhandschuhen, im Hard-case.

820 679 Beatmungsbeutel mit drei Masken, Gr. 5, Gr. 3 und Gr. 1 321,00

Das intelligente Design ermöglicht das Verabreichen von kleinen Volumina für Kinder ab 10 kg und die Beatmung von Erwachsenen, Sicherheitsventil mit 2 Druckniveaus für Masken- und Tubusbeatmung, Verbesserung der Oxygenierung durch Anschlussmöglichkeit für Sauerstoffreservoir oder Demandventil, einschaliger Aufbau für optimale hygienische Aufbereitung, Wartung und Demontage ohne Werkzeug, alle Bauteile aus Silikon oder Polysulfon.



820 812



820 679

820 680 Atemsystemfilter für MEDUMAT Beatmungsgeräte 3,60

Für einen kontaminationsfreien Filterwechsel nach jedem Patienten. Zum OP-Ende wird der vom Kondenswasser befreite Schlauch mit einem neuen, verpackten und partiell geöffneten Filter ausgestattet.



820 680



820 800

AERObag - Beatmungsbeutel Silikon

Wiederverwendbare Silikon-Beatmungsbeutel, in transparentem Design, leistungsstark, anwender- und patientengerecht. Hochwertige Materialien, alle Teile latexfrei, desinfizierbar, autoklavierbar bis 134 °C, gassterilisierbar (Silikon-Beatmungsbeutel), robust: einsatzbereit auch bei härtesten Einsatzbedingungen. Hygienefreundlich und „einsichtig“, Verunreinigungen sehr gut erkennbar, leicht hygienisch aufzubereiten, hoher Bedienkomfort, angenehmer Griff und sicherer Halt, drehbarer Patientenanschlusskonus, Druckbegrenzungsventil, einfach, sowie platzsparend zusammenfaltbar, passgenau, Anschlüsse entsprechen der ISO 5356, Anschlussmöglichkeit für Masken, Tuben und Filter, Innovatives All-In-One Ansaugventil, das bisher benötigte Reservoirventil ist integriert, separater Sauerstoffanschluss für 6 mm O2-Schläuche, direkter Anschluss für Sauerstoffreservoirbeutel, Demand-Ventile bzw. Bag-Refill-Systeme (konisches Steckerteil - 26 mm Außendurchmesser/22 mm Innendurchmesser)

820 800 AERObag - BB05-B, Beatmungsbeutel Silikon 60,00

Baby 280 ml, bis 7 kg

820 802 AERObag - BB05-K, Beatmungsbeutel Silikon 60,00

Kinder 550 ml, 7-30 kg

820 801 AERObag - BB05-E, Beatmungsbeutel Silikon, 60,00

Erwachsene 1.500 ml, ab 30 kg



820 802



820 801

AERObag Vollsilikon-Beatmungsmasken

820 803 AERObag - BM05-0V, Gr. 0 10,00

820 804 AERObag - BM05-1V, Gr. 1 10,00

820 805 AERObag - BM05-2V, Gr. 2 10,00

820 806 AERObag - BM05-3, Gr. 3 12,00

820 807 AERObag - BM05-3V, Gr. 3 14,00

820 808 AERObag - BM05-4, Gr. 4 12,00

820 809 AERObag - BM05-4V, Gr. 4 14,00

820 810 AERObag - BM05-5, Gr. 5 12,00

820 811 AERObag - BM05-5V, Gr. 5 14,00



820 811



820 677



820 910



820 911



820 915



820 645

Silikon-Beatmungsbeutel

inklusive Sauerstoffreservoir und Silikon-Beatmungsmasken, Anschluss passend für Sauerstoffreservoir oder OXYMAND Demandventil.

820 675 Silikon-Beatmungsbeutel für Babys/Kleinkinder 71,00

240 ml, inklusive Sauerstoffreservoir 600 ml und drei Silikon-Beatmungsmasken, Gr. 0, Gr. 1, Gr. 2.

820 676 Silikon-Beatmungsbeutel für Kinder 71,00

500 ml, inklusive Sauerstoffreservoir 2.600 ml und Silikon-Beatmungsmaske, Gr. 3.

820 677 Silikon-Beatmungsbeutel für Erwachsene 71,00

1600 ml, inklusive Sauerstoffreservoir 2.600 ml und Silikon-Beatmungsmaske, Gr. 5.

820 910 MonoVAC Absaugpumpe 221,75

Manuell zu bedienende Sekret-Absaugpumpe mit hoher Sofort-Saugleistung bis zu 600 mbar. Kompakte Bauweise, passt in jeden Notfallkoffer. Leichte Pflege, wartungsfrei, standfest und betriebsicher auch in unwegsamem Gelände. Einfache Handhabung über großflächiges, leichtgängiges Pedal zur Fuß- und Handbedienung. 100 % Dichtigkeit, System ohne Leckage. ABS-Kunststoff, blau.

820 911 Absaugkatheter CH 8 blau 0,30

Aus Kunststoff, gerade, mit Zentralöffnung, seitliche Augentrichter, farbig, steril.

820 915 Intubationsbesteck RTW SN-CD orange 430,00

Behälter SN-CD Maße 310 x 210 x 130 mm, ABS-Kunststoff, orange, Wandhalterung. Vorgeformte Schaumblöcke mit Kaltlicht-Laryngoskop HEILEIT (Batteriegriff, drei Leuchtspatel McIntosh, ein Leuchtspatel Baby-Miller), Verbandschere, Magill-Zange, Peanklemme, Einführungsmandrin, Endotrachealtuben, Wendltuben, Guedeltuben, Blockerspritze, Beißkeil, Heftpflaster.

820 645 Sauerstoff-Gerät regulierbar 2 Liter 390,90

Sauerstoff-Gerät, für jeden Einsatzzweck in der Ersten Hilfe, für die Patientenversorgung zu Hause und unterwegs, in der ärztlichen und zahnärztlichen Praxis, in Krankentransport und Rettungswesen, im betrieblichen Einsatz bei Werkärzten und Werkfeuerwehr. Strapazierfähige Nylontasche, Maße 410 x 320 x 160 mm, Farbe orange, Kanten eingefasst, verstärkter Standboden, Tragegriffe, Schultergurt, Reißverschluss. Das Sauerstoffgerät besteht aus Sauerstoff-Flasche mit 2 Liter Rauminhalt, regulierbarem SÖHNGEN®-Druckminderer, Atemmaske mit Sparbeutel und Sauerstoff-Verbindungsschlauch. Sauerstoffgeräte können ganz einfach mit einem Beatmungsbeutel verbunden werden.

820 290 Reanimationsbrett 52,50

Optimal als Unterlage bei der Reanimation , erspart zeitaufwändiges Umlagern aus Pflege- oder Krankenbetten , ermöglicht eine effektive Reanimation auch auf weichen Untergründen wie Matratzen , glatte Kunststoffoberfläche , zwei seitliche Handgriffe , ausgeformte Mulde bringt den Kopf automatisch in eine überstreckte Position und sichert so die Freihaltung der Atemwege, Farbe: orange.



820 290

819 100 Automatischer Defibrillator HeartSave AED 1.432,00

Automatischer Defibrillator, Made in Germany, mit VF/VT-Erkennung, biphasisch stromgesteuerter Defibrillationsimpuls „CCD-Technologie“, sprachgeführte Benutzerführung in verschiedenen Landessprachen, inkl. Lithium-Batterie (6 Jahre), SavePads, CompactFlash 16 MB, Gebrauchsanweisung.



819 100



819 102

819 102 Automatischer Defibrillator HeartSave AED-M 1.844,00

Automatischer Defibrillator, Made in Germany , mit VF/VT-Erkennung und Monitor, biphasisch, stromgesteuerter Defibrillationsimpuls „CCD-Technologie“, sprachgeführte Benutzerführung in verschiedenen Landessprachen , inkl. Lithium-Batterie (6-Jahre), SavePads, CompactFlash 16 MB, Gebrauchsanweisung.

819 114 Tragetasche für Primedic HeartSave AED 134,00

Tragetasche für Primedic HeartSave AED, mit Staufach vorne, inkl. Tragegurt und Schulterpolster.

819 110 Akku für Primedic HeartSave AED 442,00

Akku für Primedic HeartSave AED, Powerpak.



819 114



819 110

819 122 HeartSave AED- Trainer DD 375,00

AED-Trainingsgerät, kann mit handelsüblichen Batterien betrieben werden, Trainingskabel und -elektroden, verschiedene Trainingsszenarien, IR-Fernbedienung.

819 124 SavePads Trainingselektrode 72,00

Selbstklebend für Erwachsene, 50 Paare, zum Anschluss an das SavePads Trainingskabel



819 122



819 124



820 300



820 301



820 312



820 330

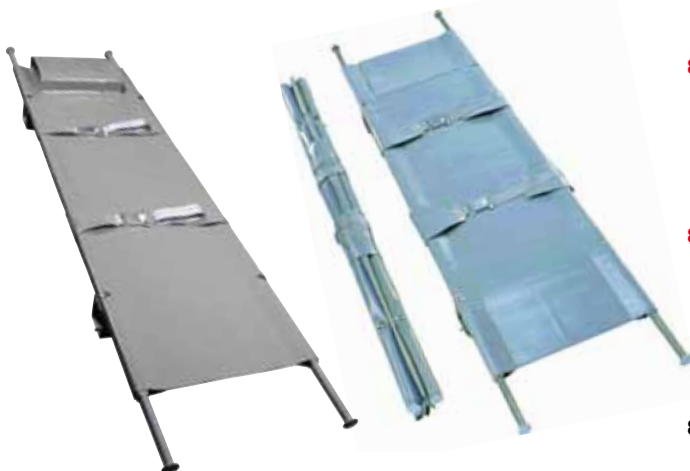

820 000

820 001

- 820 300 Rettungstuch (Tragetuch) EN 1865:2015-08** 40,25
Tragegriffe mit Kunststoffschlauch verstärkt, Gurtband durchgehend über die ganze Breite des Rettungstuches vernäht, an den Längsseiten je drei Tragegriffe, aus Planengewebe hochfest, orange, oberflächenversiegelt, temperaturbeständig, reißfest, schwerentflammbar, schmutzabweisend, pflegeleicht, Maße 2000 x 700 mm.
- 820 301 Tragetuch mit Fußtasche** 52,50
ultraTEX, 8 ergonomische Tragegriffen, mit Fußsack, gemäß DIN EN 1865, Belastbarkeit 250 kg, Gewicht 800 g, Farbe rot, Maße 2.000 x 700 mm.
- 820 320 Tragetasche für Rettungstuch (Tragetuch)** 10,60
Planengewebe hochfest, oberflächenversiegelt, temperaturbeständig, reißfest, schwerentflammbar, schmutzabweisend, pflegeleicht, Gewicht 100 g, Farbe rot, Maße 260 x 170 x 110 mm.
- 820 312 Rettungstuch XXL DIN EN 1865:2015-08** 85,00
Universell einsetzbar, höchstmöglicher Tragekomfort und Sicherheit, für extreme Belastungen und schwer zugängliches Gelände, für Personen mit hohem Körpergewicht und großem Körperumfang, auch zum Tragen von Gegenständen, zum Tiertransport oder als Sichtschutz einsetzbar, bis 300 kg belastbar, Planengewebe hochfest, orange, oberflächenversiegelt, temperaturbeständig, schwerentflammbar, reißfest, schmutzabweisend, pflegeleicht, Tragegriffe mit Kunststoffschlauch verstärkt, Gurtband durchgehend über die ganze Länge und Breite vernäht, 14 Tragegriffe für optimales Handling, Längsseiten mit je fünf Tragegriffen, Kopf-/Fußende mit je zwei Griffen, Gewicht 4,80 kg, Farbe rot, Maße 1.300 x 2.200 mm.
- 820 321 Tragetasche für Rettungstuch XXL 820 312** 12,00
Aufbewahrungsbeutel mit Trageriemen, Maße (Lx-BxH) 365 x 760 mm, Gewicht ca. 100 g.
- 820 330 Evakuierungstuch München** 135,00
strapazierfähig, mit 12 Handgriffen, mit Hilfe der fest installierten Karabiner lässt sich dieses Tuch zu einem Evakuierungssitz umbauen.
- 820 135 ASA-Halbschleiftrage BASIC** 693,00
Kompakte Halbschleiftrage zur Rettung von PA-Trägern und verletzten Personen aus beengten, schwer zugänglichen Bereichen, flexible Halbschalen-Konstruktion für guten Körper- und Kopfschutz (HWS), extrem strapazierfähiger Spezialkunststoff für eine effiziente und schonende Rettung (auch aus toxischer Umgebung), System besteht aus Trage, Transporttasche und einer weiteren abnehmbaren Tasche (PES/PVC), zusätzliche Aufnahme einer zweiten Atemluftflasche (bis 6,8 l), eines Druckminderers, einer Mitteldruckleitung und einer Maske eines Flucht-PAs bzw. einer oder mehrerer Fluchthauben möglich, Transporttasche aus Cordura, schwarz, mit einem Formgriff und Trage-/Schleifgurt, nur 3,80 kg (ohne Flasche), Gesamttransport-/Staumaß 20 x 120 cm, abnehmbare Tasche für die Atemluftflasche, leicht von oben zu öffnen, zusätzlicher Reißverschluss an der Seite, Positionierung der Tasche gewährt sicheren Schutz der Atemluftflasche und der Armaturen innerhalb der Trage, Atemluftflasche, Flucht-PA, Fluchthauben usw. nicht im Lieferumfang enthalten.
- 820 000 Krankentrage N DIN EN 13024-2:2016-09** 102,00
1-fach klappbar, bezogen mit robustem Chemiefasergewebe zur einfachen Reinigung und Desinfektion, Gestell aus Leichtmetall-Quadratprofil, Quergelenke verriegelbar, einschiebbare Tragegriffe, Brust- und Fußgurt mit Schnellverschluss, vier Gleitfüße, 1940 x 150 x 145 mm, Gewicht 8,50 kg.
- 820 001 Krankentrage N DIN EN 13024-2:2016-09** 154,70
1-fach klappbar, 2-Gleit-/2-Rollfüße, bezogen mit robustem Chemiefasergewebe zur einfachen Reinigung und Desinfektion, Gestell Leichtmetall-Quadratprofil, Quergelenke verriegelbar, einschiebbare Tragegriffe, Brust-/Fußgurt mit Schnellverschluss, Maße 2.302 x 556 x 137 mm, zusammengelegt 1.920 x 150 x 145 mm, Gewicht 9,00 kg.
- 820 050 Tragetasche für Krankentrage N DIN 13024** 15,00
2.000 mm lang, aus PE-beschichtetem Gewebe, schwer entflammbar, schmutzabweisend, reißfest, mit Verschluss, Gewicht 500 g.

- 820 020 Krankentrage K DIN EN 13024-2:2016-09** 159,50
2-fach klappbar bezogen mit robustem Chemiefasergewebe zur einfachen Reinigung und Desinfektion, Gestell aus Leichtmetall-Quadratprofil, Querelenke verriegelbar, einschiebbare Tragegriffe, Brust- und Fußgurt mit Schnellverschluss, vier Gleitfüße, 1.040 x 180 x 145 mm, Gewicht 8,50 kg.
- 820 055 Tragetasche für Krankentrage K** 14,00
DIN EN 13024-2:2016-09, 1.100 mm lang, aus PE-beschichtetem Gewebe, schwer entflammbar, schmutzabweisend, reißfest, mit Verschluss, Gewicht 500 g.
- 820 080 Stehschrank SAFE, für Krankentrage, orange, leer** 195,50
 für Krankentrage 1-fach klappbar, Grundfläche von nur 20 x 30 cm, 2.000 x 300 x 200 mm, leer.
- 820 085 Anbauschränk ANBAUSAFE für Krankentrage** 195,50
 für Krankentrage, 2-fach klappbar, orange, kann mit den Verbandsschränken EUROSAFE und JUNIOR-SAFE kombiniert oder mit weiteren ANBAUSAFE-Modellen zu einer Schrankwand ausgebaut werden, 1.120 x 490 x 200 mm, leer.
- 820 087 Stehschrank NovoLine 4, für Krankentrage, leer** 166,50
 für Krankentrage, 1-fach klappbar, für beengte Platzverhältnisse geeignet, Erste-Hilfe-Inhalt ist kompakt und geschützt untergebracht, Verbandkasten Decken und Tragetücher sind in eigenen Fächern in der Tür untergebracht, leer, Kennzeichnung mit Siebdruckbeschriftung und Farbpiktogrammen, Maße 2.000 x 300 x 200 mm.
- 820 086 Stehschrank NovoLine 4, für Krankentrage, gefüllt** 377,00
 für Krankentrage 1-fach klappbar, für beengte Platzverhältnisse geeignet, Erste-Hilfe-Inhalt ist kompakt und geschützt untergebracht, Verbandkasten Decken und Tragetücher sind in eigenen Fächern in der Tür untergebracht, gefüllt mit 1x Krankentrage 1-fach klappbar 1x Stahlblech-Verbandkasten mit Füllung nach DIN 13157 2x Öko-Thermo-Decken und 2x Krankentragenlaken, Kennzeichnung mit Siebdruckbeschriftung und Farbpiktogrammen, Maße 2.000 x 300 x 200 mm.
- 820 414 Rettungsdecke (Liegematte) APOLLO-THERMO** 21,20
 für innen und außen, universelle Einsatzmöglichkeiten, isolierend, wärmebewahrend und wärmespendend, undurchlässig gegen Feuchtigkeit, Sitz- bzw. Liegeseite mit Hochvakuum-Aluminiumschicht, speichert und reflektiert Körperwärme, Luftpolstereinslage gegen Nässe und Bodenkühle, feuchtigkeitsundurchlässige Folienunterseite, mit Antirutschgitter als Unterlage bei besonders glatten Böden, 1900 x 650 mm.
- 820 333 Rettungsboa aus PAX®-Plan, gelb** 198,90
 Schnelle Evakuierung des Patienten aus Kraftfahrzeugen, Lieferung in praktischer Schutztasche, antibakterieller Bezug kann abgenommen und die darin befindliche Füllung als Wärmedecke verwendet werden.
- 820 101 Schaufeltrage FERNO 65 EXL** 1.095,00
 E-ergonomisch, X-Röntgenstrahlendurchlässig, Leicht. Entpricht EN 1865. Polymer-Konstruktion, in der Mitte teilbar, Belastung 150 kg. Länge max. 2.015 mm, min. 1.650 mm.
- 820 116 Kopffixierset FERNO** 215,00
 passend für FERNO-Schaufeltrage EXL (820 101) und FERNO-Korbtragen.
- 820 118 Verbreiterungsmodul TSL** 273,00
 für FERNO Schaufeltrage 65 EXL - einfach zwischen den beiden Verschlusshälften einrasten und die Schaufeltrage kann bei gleichbleibender Belastbarkeit um 100 mm verbreitert werden.
- 820 102 Schaufeltrage DIN EN 1865-1:2015-08** 359,00
 stufenweise längenverstellbar von 1670 bis 2010 mm, zusammenlegbar auf 1200 mm, Belastbarkeit 170 kg, Aluminium-Speziallegierung, farblos eloxiert, an den Stirnseiten leichtgängige Federdruckknopf-Verschlüsse, inkl. 3 Patientensicherungsgurte mit Schnellverschlüssen, Gewicht 8,30 kg.
- 820 110 Schutztasche für Schaufeltrage Art. 820 102** 99,00



820 020



820 080



820 085



820 087



820 086



820 414



820 333



820 101



820 127



820 161



820 162



820 125



820 128



820 153

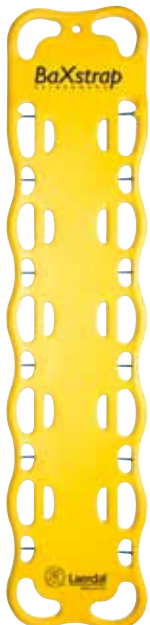

820 150



820 107



820 105/820 213

- 820 127 Rettungsbrett/ Spineboard DIN 1865, gelb** 269,00
Spezialgerät zum patientenschonenden und sicheren Transport von Verletzten, insbesondere bei Verdacht auf Wirbelsäulenverletzungen und nicht gesicherter Diagnose. Entspricht den Anforderungen DIN EN 1865. Besonders stabile, zuverlässige Konstruktion, auch in anderen Farben erhältlich
- 820 161 Haltegurt mit Schlaufe** 14,59
Haltegurt mit Schlaufe und DELRIN-Schnalle. Je Spineboard sind 3 Gurte empfehlenswert.
- 820 162 Haltegurt mit Schnellverschluss** 21,32
Haltegurt mit Schnellverschlusskarabiner. Je Spineboard sind 3 Gurte empfehlenswert.
- 820 128 Kopffixierset für Rettungsbrett/Spineboard 820 127** 83,60
Aus EVA-Schaumstoff mit Vinyl-Überzug, weich und handlich, unkompliziertes Klettverschlussssystem, radiotransparent, abweisend gegen Schimmel und Mikroorganismen, saugt keine Flüssigkeiten auf, leicht zu reinigen, zwei seitliche Kopfstützen, je eine gepolsterte Stirn- und Kopffixierung, Farbe: schwarz-gelb.
- 820 125 Rettungsbrett FERNO Millennia orange** 595,00
Schwimmfähige, stabile Unterlage für Patienten, 46 cm breit, geeignet für die Wasserrettung. Griffaussparungen ermöglichen Befestigung von Haltegurten. Belastbarkeit max. 159 kg. Maße 460 x 1.825 x 45 mm. Gewicht ca. 6 kg (Lieferumfang: ohne Begurtung Fastrap Art. 820 126) Optional lieferbar: Kopffixierset Art. 820 129.
- 820 126 Begurtung für Rettungsbrett Art. 820 125** 358,00
Fastrap-Backboard-Begurtung, Größe anpassbar
- 820 150 Spineboard BaXstrap** 297,00
zur Personenrettung bei Rückgratverletzungen, stabil und leicht, Vorrichtung zur schnellen Montage der Kopffixierung, durchlässig für Röntgenstrahlen, CT- und MRI-Scan kompatibel, schwimmfähig, wassertauglich, Belastbarkeit 363,00 kg, extra breite Tragegriffe.
- 820 153 Kopffixierung SpeedBlocks** 61,70
Feststellmechanismus mit Schnelllösevorrichtung, einfache Montage ohne Klettbänder, austauschbare Lagerungspolster. Einstellbar in allen Achsen, durchlässig für Röntgenstrahlen, CT- und MRI-Scan kompatibel, geeignet für Patienten ab 2 Jahre.
- 820 105 Korbtrage (Schleifkorb) 1-teilig** 585,00
aus hochwertigem schlagfestem Polyethylen, verstärkt mit umlaufendem Alu-Rahmen, wetterfest und nicht rostend, mit verstellbarer Fußstütze, mit umlaufendem Nylonseil und 3 Gurten zur Sicherung des Verletzten, 4 metallverstärkte Einhängerlinge zur Befestigung einer Abseilspinne, Belastbarkeit 278 kg, Maße (LxBxH) ca. 2.150 x 650 x 190 mm, Gewicht ca. 13,50 kg.
- 820 107 Teilbare Korbtrage** 799,00
Ausführung wie Korbtrage 820 105, jedoch teilbar.
- 820 112 Tragetasche für Korbtrage 820 107** 145,00
- 820 111 Schutz- und Tragetasche 387 A** 225,00
Schutztasche für Korbtrage 820 105/820 108, 1-teilige Ausführung.
- 820 106 Abseilspinne für Korbtragen 820 105/820 107** 229,00
Mit 4 großen verzinkten Stahl-Einhandkarabinern, längenverstellbar.
- 820 119 Infusionsflaschenhalter für Korbtrage 820 105** 130,00
zur Befestigung am Rohrrahmen der Korbtrage, höhenverstellbar, bei Nichtgebrauch abklappbar, geeignet für zwei Flaschen, Gewicht 1,00 kg, Maße: 30 x 560 x 80 mm.
- 820 213 Schwimmkragen für Korbtrage 820 105** 225,00
Befestigung mittels Gurtbändern, ermöglicht stabile Schwimmfähigkeit der Korbtrage, ideal zur Wasserrettung, 300 kg Auftriebskraft, (bitte Modell abstimmen).

820 108 Korbtrage FERNO 71 1596,00

aus schlagfestem Polyethylen mit Aluminium-Rohrrahmen, Sicherheitsfarbe orange, Belastbarkeit 278 kg, korrosions- und rostbeständig, unempfindlich gegen Chemikalien und extreme Temperaturschwankungen.



820 170

820 170 Teilbare Korbtrage FERNO 71 S 2.223,00

entspricht in Ausstattung und Ausführung dem Modell 71, jedoch ist sie in der Mitte teilbar. Dadurch ist sie auch bei engsten Platzverhältnissen noch gut zu verstauen. Die beiden Hälften können ineinander gelegt werden. Die verstellbare Fußstütze, vier Haltegurte und die Matratze gehören auch hier zur Grundausstattung.

820 171 Abseilspinne 418-1 279,00

Die 4 großen Karabinerhaken lassen sich auch mit Handschuhen leicht befestigen. Gurte in der Länge verstellbar.

820 172 Schutz- und Tragetasche 387 A / 387 B 195,00

Modell 387 A für die Korbtrage 71 oder Modell 387 B für die geteilte Korbtrage 71 S. Kunststoff, orange-farbig, mit Tragegriff und Wandaufhängeösen.



820 214

820 109 Abseilspinne für FERNO Korbtragen 495,00

Art. 820 108 Bauart FERNO. Längenverstellbares Transportgehänge aus robustem Nylongurtband für horizontales und vertikales Anheben der Rettungsmulde. Befestigung mittels Stahl-Karabinerhaken.

820 214 Schwimmkragen für FERNO-Korbtragen 736,00

für die Wasserrettung, zweiteiliger Kragen, schnell und einfach zu montieren, passend für die Modellreihen 71, Gazelle, Titan und Advantage.

820 120 Korbtrage FERNO 2070-32 Schwerlasttrage 1.479,00

Extra breit: 810 mm, zum Transport auch schwergewichtiger Personen, Grundgestell und Rahmen aus Edelstahl, Gleitkufen an der Unterseite, 3 Patienten-Haltegurte mit stabilem Verschlussystem gegen unbeabsichtigtes Öffnen, max. Belastbarkeit 1.100 kg.



820 121



820 120

820 121 Abseilspinne für FERNO 495,00

für Korbtragen FERNO 2070-32 (Art. 820 120), 2071 (Art. 820 123) sowie 2071 CS und 2071 T, mit Ring, Begurtung und Karabinerhaken.

820 190 Tragen-Muli 3.092,00

PORTER 11-2224, ausgestattet mit 2 „never flat“-Reifen, schnell und einfach zu beladen, achtfach verstellbare Führungsbügel. Serienmäßige Ausstattung: passend für die meisten starren Krankentragen. 8-fach verstellbare Führungsbügel. Zwei-Rad-Konstruktion, bestens geeignet für längere Transportwege, Befestigung der Krankentrage mittels zwei Gurten mit gummi-ummantelten 25 mm Haken und Schnellspannern. Sicherungstifte beidseitig zur Führungsriff-Arretierung. Zur platzsparenden Unterbringung ist das Gerät schnell demontierbar.



820 190



820 280



820 216



820 215



820 241



820 250

820 280 HWS-Immobilisationskragen Laerdal Stifneck-Select für Erwachsene 11,40

einstellbarer HWS-Immobilisationskragen Laerdal Stifneck-Select, bei Verdacht auf Wirbelsäulenverletzung, latexfrei, röntgenstrahlendurchlässig, für CT und MRT geeignet, einteilige Kragenkonstruktion, Anwendungshinweise eingestanzt, Größen leicht ablesbar, vier einstellbare Größen: No-neck, Short, Regular, Tall, symmetrische Einstellung durch Führungsnuten, sichere Verriegelung, die eingestellte Größe wird beibehalten, Übergroße Trachealöffnung, einfacher Zugang für Pulskontrolle und Luftwegemanagement, große Rückenöffnung für einfache Palpation der Halswirbelsäule, gewährleistet den Abfluss von Flüssigkeiten und bietet gute Nackenansicht, hoher Tragekomfort, sichergestellte Luftzirkulation.

820 216 Rettungskorsett KED PRO 683,00

an den Gurtschlaufen, die allgemein zum Herausheben (z. B. aus einem Fahrzeug) genutzt werden, kann die Abseilspinne angebracht werden. Mittels Seiltechnik kann die verletzte Person dann gehoben oder abgesenkt werden. Das KED Pro ist für die herkömmliche Nutzung bis 250 kg belastbar, für die technische Rettung, also in Verbindung mit der Abseilspinne, bis 160 kg belastbar.

820 215 FERNO-Rettungskorsett KED 125 195,00

bestehend aus Rettungskorsett, Kinn- und Stirn- gurt, Nackenrolle und Aufbewahrungstasche.

820 241 VTI-Futur Vakuumtrage DIN 1865, breit 393,00

serienmäßig mit acht montierten Wechselgriffen, an den Längsseiten mit je vier und an den Schmalseiten mit je zwei plan anliegenden Montageschlaufen versehen so dass eine Anbringung von maximal 12 Wechselgriffen jederzeit möglich ist, großzügiges Modellervolumen durch Kastenform, rundum glatt und ohne Überstände, röntgenstrahlendurchlässig, umweltfreundlich, mit oder ohne Wechselgriffe einsetzbar, aus Polyester-Hochfestgewebe, strapazierfähig, stabil und belastbar, bleibt immer weich und geschmeidig, wird nicht spröde, verhärtet nicht, schwitzt nicht, keine Weichmacher-Wanderung, formbeständig, lange Lebenserwartung, hautfreundliche Oberfläche, kein unangenehmes Kälte- oder Wärmegefühl, Innenbeschichtung mit Naturkautschuk für besondere Dichtigkeit, Elastizität und Temperaturbeständigkeit auch bei niedrigen Temperaturen, licht- und witterungsbeständige Außenbeschichtung, ergonomisch geformte Wechselgriffe, kein Einschneiden, formstabil, kein Verziehen, Belastbarkeit 120 kg/Griff, bei Belastung selbstsichernd, einfaches Einclippen, mit Auf-Zu-Ventil, leichtgängig, mit radialer Abdichtung, kein Nachdrehen, kein Überdrehen, kein Widerstand.

820 250 Vakuumpumpe für Vakuumtragen (820 241) 28,00

Doppelhub-Kolbenluftpumpe, doppelte Leistung, halber Zeitaufwand, zum Absaugen der Luft aus Vakuumtragen und Vakuum-Schienen, Funktion umkehrbar, auch zum Belüften oder Aufblasen geeignet, Leistung nach DIN ca. 2.000 m³, Druck bis 1 bar, standfeste Pumpe mit Fußbügel, Handgriff, Verbindungsschlauch und verschiedenen Adaptern.

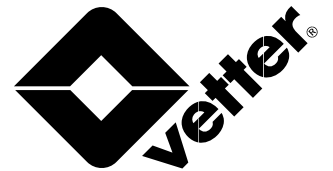

Sprungkissen SP 16

Zugelassen nach DIN 14151 T1 und T3. Neongelbe Seitenwände sorgen für gute Sichtbarkeit des Sprungkissens bei schlechtem Wetter oder bei Nacht. Selbstaufrichtendes Tragegerüst aus einem beschichteten Gewebe. Umhüllung aus einem speziellen, schwer entflammabaren, reißfesten und verrottungsfesten Material. Für die Menschenrettung aus einer Höhe von bis zu 16 m zugelassen. Maße 350 x 350 x 170 cm, Füllzeit ca. 30 Sek., Packmaß 90 x 55 x 50 cm, Gewicht ca. 55,00 kg. Lieferung inkl. Packplane und Reparaturmaterial für Boden- und Seitenwand.

- 821 042** Version schwarzes Kreuz **7.349,00**
- 821 043** Version blauer Kreis **7.999,00**

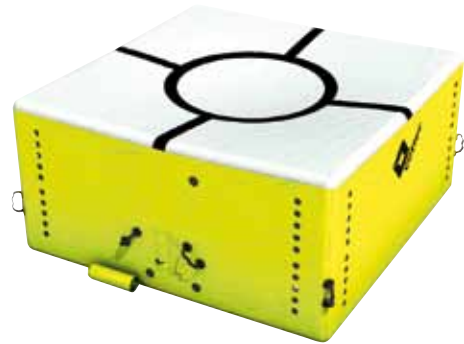

821 042

Sprungkissen SP 25

Zugelassen nach DIN 14151 T1 und T3. Neongelbe Seitenwände sorgen für gute Sichtbarkeit des Sprungkissens bei schlechtem Wetter oder bei Nacht. Selbstaufrichtendes Tragegerüst aus einem beschichteten Gewebe. Umhüllung aus einem speziellen, schwer entflammabaren, reißfesten und verrottungsfesten Material. Für die Menschenrettung aus einer Höhe von bis zu 25 m zugelassen. 460 x 460 x 240 cm, Füllzeit ca. 60 Sek., Packmaß 110 x 63 x 45 cm, Gewicht ca. 80,50 kg. Lieferung inkl. Packplane und Reparaturmaterial für Boden- und Seitenwand.

- 821 044** Version schwarzes Kreuz **10.999,00**
- 821 045** Version blauer Kreis **11.499,00**

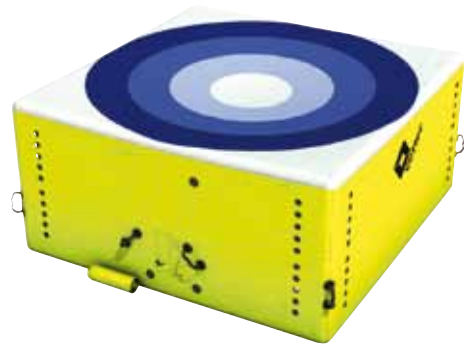

821 043

Sprungkissen SP 60

In Anlehnung an DIN 14151 T1 und T3 geprüft. Weltweit einziges 60m Sprungkissen, für die Rettung aus bis zu 20 Stockwerken. Mit 2 leistungsstarken Dauergebläsen, Füllzeit ca. 80 Sek. Intelligentes Zwei-Kammer-Design und innovatives Druckausgleichssystem für eine optimale Aufprallverzögerung, Schnellverschluss für die Ventilator-Montage spart wertvolle Sekunden. Die Konstruktion verzichtet auf offene Nähte an der Unterseite des Sprungkissens und verhindert so reibungsbedingte Schäden und unnötige Reparaturen. Lieferung inkl. 2 Dauergebläse, Packplane und Reparatur- und Ersatzteilset.

- 821 046** Mit Elektrogebläse Ramfan EV 420 **22.900,00**
Gewicht ca. 31,00 kg.
- 821 047** Mit Elektrogebläse ESP 230 **28.999,00**
Gewicht ca. 43,00 kg.
- 821 048** Mit Hochleistungsgebläse Benzin MT 236 H **26.599,00**
Gewicht ca. 43,00 kg.

Zubehör

- 821 050** Prüfmanometer für Sprungkissen **149,00**
- 821 054** Vakuum-Adapter **287,00**
zur Entleerung von Rettungssteg und Sprungpolster. Anschluss an Luftquelle mittels Schnellschlusskupplung, Druck 4 bis 6 bar. Zum Betrieb an einer Druckluftflasche ist zusätzlich ein Druckminderer erforderlich.



831 360



831 401



831 408



830 850

- 831 360 Gerätesatz Auf- und Abseilgerät AAG 3:1** **1.582,00**
mit 120 m Seil 11 mm nach DIN 14800-16:2015-11 Basisausstattung, Auf- und Abseilgerät (Flaschenzug) mit Untersetzung 3:1, Normausstattung mit Umlenkrollen im Transportsack. Bestehend aus:
- 831 400 Auf- und Abseilgerät Untersetzung 3:1 komplett mit 120 m Kernmantelseil ø 11 mm inkl. Seileinstellvorrichtung (selbsttätige Bremse)
 - 461 073 (4 Stück) Karabinerhaken Stahl mit Schraubverschluss EN 362, EN 12275
 - 831 905 Bandschlinge EN 354, EN 566, Länge 0,80 m
 - 831 920 Bandschlinge EN 354, EN 566, Länge 1,50 m
 - 831 430 Seilklemme DIN EN 12841, EN 567
 - 830 043 Auffanggurt mit integriertem Sitz- und Haltegurt
 - 830 850 Rettungsschlaufe (Rettungsdreieck mit Schulterriemen) DIN EN 1498 Klasse B
 - 831 471 Transportsack für GS AAG

- 831 362 Gerätesatz Auf- und Abseilgerät AAG 4:1** **1.678,00**
mit 150 m Seil 11 mm nach DIN 14800-16:2015-11 Basisausstattung, Auf- und Abseilgerät (Flaschenzug) mit Untersetzung 4:1 mit kompletter Normausstattung wie Art. 831 360

- 831 312 Gerätesatz Auf- und Abseilgerät AAG ROLLGLISS 3:1** **1.648,00**
mit 120 m Seil 9 mm nach DIN 14800-16:2015-11 Basisausstattung, Auf- und Abseilgerät (Flaschenzug) ROLLGLISS R 350 Untersetzung 3:1 mit Umlenkrollen, mit Normausstattung im Transportsack.

Einzelkomponenten und Optionen Gerätesatz Auf- und Abseilgerät

- 831 400 Flaschenzug Untersetzung 3:1** **429,00**
mit 120 m Kernmantelseil 11 mm, konfektioniert mit Umlenkrollen, integrierten Drehwirbelkarabinern, Rettungshöhe/-tiefe max. 30 m.

- 831 401 Flaschenzug Untersetzung 4:1** **495,00**
mit 150 m Kernmantelseil 11 mm, konfektioniert mit Umlenkrollen, integrierten Drehwirbelkarabinern, Rettungshöhe/-tiefe max. 30 m.

- 831 408 Auf- und Abseilgerät ROLLGLISS R 350** **1.062,00**
Untersetzung 3:1. Grundgerät mit 120 m Statikseil 9 mm, Nutzlänge 30 m, komplett konfektioniert mit Umlenkrollen.

- 831 405 Auf- und Abseilgerät ROLLGLISS R 350** **874,00**
Untersetzung 3:1. Grundgerät ohne Seil, mit je 1 festen und losen Umlenkrolle mit Bajonettverschluss, 2 Stahlkarabiner mit TL-Verschluss.

- 461 073 Karabinerhaken aus Stahl mit Schraubverschluss** **10,10**
oval, symmetrisch, Verbindungselement nach EN 362, EN 12275, Bruchkraft 50 kN.

Bandschlinge EN 795, EN 354

ca. 25 mm breites, hochfestes Gurtband.

- 830 905 Bandschlinge 0,8 m Länge** **8,20**

- 830 920 Bandschlinge 1,5 m Länge** **10,40**

- 831 430 Seilklemme (Standard-Steigklemme) EN 567** **68,10**
Seilstoppperät für Seile 10-13 mm als Zughilfe zum Fixieren.

- 830 043 Auffanggurt mit integriertem Sitz- und Haltegurt** **192,00**
nach DIN EN 361, DIN EN 813 und DIN EN 358, Brust-Sitzgurt-Kombination mit frontseitiger sternaler Auffangöse, mit seitlichen Materialschlaufen.

- 830 850 Rettungsschlaufe DIN EN 1498 Klasse B** **73,20**
(Rettungsdreieck mit Schulterriemen) zum gefahrlosen Abseilen von Personen, mit Halteschlaufen, Brustgurt und Sitztuch.

- 831 471 Transportsack für Gerätesatz Absturzsicherung** **64,40**
DIN 14800-17:2015 mit ausreichendem Volumen für eine lose Lagerung, Rucksackbegurtung und Schulterpolsterung.

- 830 802 Gerätesatz Absturzsicherung** **994,00**
 nach DIN 14800-17:2015-11 AS Kompletter Satz in Basisausstattung bestehend aus (•Artikel-Nr.):
- 830 043: 1 Auffang- und Sitzgurt EN 361, EN 813, DIN EN 358
 - 831 315: 1 Kernmantel-Dynamikseil DIN EN 892, 60 m lang, ø 11 mm
 - 830 905: 15 Bandschlingen DIN EN 795 Typ B 0,8 m lang
 - 830 920: 2 Bandschlingen DIN EN 795 Typ B 1,5 m lang
 - 461 064: 17 Karabinerhaken Alu EN 362, EN 12275
 - 461 074: 1 HMS-Karabiner Alu mit Dreivege-Verschluss EN 362, EN 12275
 - 451 081: 2 Paar Schutzhandschuhe EN 388, Leistungsstufe 1
 - 830 521: 1 Verbindungsmittel 2 m EN 354 / EN 358 unter Last längenverstellbar
 - 831 470: 1 Transportsack als Behältnis für Gerätesatz AS
- Gewicht ca. 12 kg



Einzelkomponenten Gerätesatz Absturzsicherung

- 830 043 Auffanggurt mit integriertem Sitz- und Haltegurt** **192,00**
 nach DIN EN 361, DIN EN 813 und DIN EN 358, Brust-Sitzgurt-Kombination mit frontseitiger sternaler Auffangöse, mit seitlichen Materialschlaufen

Optional

- 830 045 Auffanggurt mit integriertem Sitz- und Haltegurt** **228,00**
 nach DIN EN 361, DIN EN 813 und DIN EN 358 mit frontseitiger sternaler Auffangöse und zusätzlich dorsaler Auffangöse, mit seitlichen Materialschlaufen (optionale Aufführung als Bestandteil des Gerätesatzes Absturzsicherung nach DIN 14800-17:2015 lfd. Nr. 1).

- 831 315 Kernmantel-Dynamikseil EN 892** **198,00**
 mit 60 m Länge, ø 11 mm, Fangstoß <10 kN, abweichend zu DIN EN 892 mit erhöhter Anzahl der Normstürze min. 10 oder größer, scharfkantengeeignet, Gewicht ca. 5,00 kg.

Bandschlinge

EN 795, EN 354, ca. 25 mm breites, hochfestes Gurtband.

- 830 905 Bandschlinge 0,8 m Länge** **8,20**
830 920 Bandschlinge 1,5 m Länge **10,40**

- 461 064 Karabinerhaken aus Aluminium** **9,80**
 mit Schraubverschluss, EN 362, EN 12275, Bruchkraft 30 kN.

- 461 074 HMS-Karabinerhaken aus Aluminium** **19,30**
 mit Dreivege-Verschluss (Trilock/Twistlock), EN 362, EN 12275, Bruchkraft 50 kN.

- 451 081 Paar Schutzhandschuhe DIN EN 388** **28,50**
 Leistungsstufe 1 für sicheren Griff und gutes Tastempfinden, flüssigkeitsabweisend.

- 830 521 Verbindungsmittel 2 m** **178,00**
 nach DIN EN 354 oder DIN EN 358 mit unter Last einstellbarer Längeneinstellungsvorrichtung (verkürz- und verlängerbar) zur Arbeitsplatzpositionierung, Gewicht ca. 0,85 kg.

- 831 470 Transportsack für Gerätesatz Absturzsicherung** **62,50**
 DIN 14800-17:2015 mit ausreichendem Volumen für eine lose Lagerung, Rucksackbegurtung und Schulterpolsterung.

830 802



830 043



830 905/830 920



461 064

461 074

451 081

830 521



830 520



831 415



831 318



461 067



461 070



830 870

Optionen zum Gerätesatz Absturzsicherung DIN 14800-17:2015

830 850 Rettungsschleufe **73,20**
(Rettungsdreieck mit Schulterriemen) DIN EN 1498 Klasse B zum gefahrlosen Abseilen von Personen, mit Halteschlaufen, Brustgurt und Sitztuch.

830 520 Verbindungsmittel **134,00**
mit integriertem Bandfalldämpfer in Y-Form, EN 354 und EN 355, Länge 1,50 m, 2-strängige elastische Verbindungsmittel, Länge 1,50 m. Rohrhakenkarabiner als Anschlagkarabiner, Verbindungselement mit Verschlussicherung am Falldämpfer. Zur Sicherung in absturzgefährlichen Bereichen mit geringem Aktionsbereich. Gewicht ca. 1,40 kg.

Sonstiges Zubehör für Absturzsicherungen und Auf- und Abseilgeräte

831 420 Abseilgerät LORY **81,00**
EN 341 Klasse A, mit Übersteuerungssicherung

831 415 Sicherungs- und Abseilgerät LORY **443,00**
mit 60 m Kernmantel-Dynamikseil 11 mm scharfkantengeprüft, HMS-Karabiner aus Stahl mit Dreiwegverschluss, Sturzbelastung durch Bremsnocke gestoppt, mit Bremshebel, Übersteuerungssicherung gegen zu schnelles Ablassen.

831 039 Seilstoppperät mit Karabiner **148,00**
für Abseil- und Einstiegs-Sicherungsgerät

831 318 Kernmantel-Dynamikseil EN 892 **186,00**
mit 60 m Länge, 10,5 mm Durchmesser, Fangstoß <10 kN, abweichend zu DIN EN 892 mit erhöhter Anzahl der Normstürze min. 10 oder größer, scharfkantengeeignet.

461 066 Karabinerhaken aus Stahl **12,20**
mit Schraubverschluss, EN 362, EN 12275, Bruchkraft 25 kN.

461 067 Karabinerhaken aus Stahl **18,80**
mit Schraubverschluss, EN 362, EN 12275, Bruchkraft 50 kN.

461 070 HMS-Karabinerhaken aus Aluminium **20,90**
mit Dreiweg-Verschluß (Trilock/Twistlock), EN 362, EN 12275, Bruchkraft 50 kN.

830 870 Kantenschutzmanschette aus PES-Gewebe **26,30**
mit Klettverschluss für Seil- und Bandschlingen, Länge 1 m.

Bandschlingen, EN 566 2007-03

Bergsteigerausrüstung, sind als Verbindungs- und Anschlagmittel ein Ausrüstungsteil sowohl im präventiven Bereich der Arbeitssicherheit, als auch bei Einsätzen im Rettungswesen, Feuerwehr, Polizei und beim Militär, Material: ca. 25 mm breites Gurtband in Signalfarbe, ohne Schutzschlauch, Festigkeit: geprüft mit 22 kN Zugkraft.

830 903 Länge 0,6 m, Umfang 1,2 m **7,60**

830 905 Länge 0,8 m, Umfang 1,6 m **8,20**

830 910 Länge 1,0 m, Umfang 2,0 m **8,90**

830 920 Länge 1,2 m, Umfang 2,4 m **10,40**

830 925 Länge 1,5 m, Umfang 3,0 m **12,27**

Auffanggurt EN 361:2002-09

Baumustergeprüft mit Prüf-Nummer
Auffangurte sind entsprechend den Sicherheitsrichtlinien nur mit Verbindungsmitteln EN 354, Falldämpfern EN 355, mitlaufenden Auffanggeräten EN 353-2 (Seilkürzer) oder einem Höhensicherungsgerät zu verwenden.

Auffanggurt geprüft nach EN 361 und EN 358 Standard Auffangurte

830 001 Auffanggurt EN 361:2002-09, ALPEN 62,20
ohne Steigschutzöse, im Hüft-/Bauchbereich Auffangöse, im Schulterbereich 2 seitliche Halteösen, verbreitertes Rückenteil mit Rückenauffangöse, Gurtbänder 45 mm aus Polyester. Gewicht ca. 1,30 kg.

830 002 Auffanggurt EN 361:2002-09, VOGESEN 69,40
Er kann außerdem in Verbindung mit der Steigschutzöse zum Besteigen von Türmen etc. mittels mitlaufendem Auffanggerät mit fester Führung nach DIN EN 353-1 verwendet werden. Gewicht ca. 1,40 kg.

830 003 Auffanggurt EN 361:2002-09, SCHWARZWALD 60,50
Durch die vordere Auffang-, Abseil- und Rettungsöse eignet sich dieser Gurt insbesondere für Personen, die Geräte auf dem Rücken tragen, und für Arbeiten, die in Richtung des Anschlagpunkts durchgeführt werden müssen (z. B. Fassadenreinigungen und Reparaturen). Auffangöse im Schulterbereich, alle Gurtbänder 45 mm aus Polyester. Ein Gurt der einfachen Ausführung, der für Arbeiten mit Absturzgefahr ausreichend ist. Auf der Rückseite in Schulterhöhe eine Auffangöse. Gewicht 900 g.

830 007 Auffanggurt EN 361:2002-09, FS-2 79,20
mit rückseitiger Fangöse einstellbar mit gelber Kennzeichnung, frontseitigen Fangschlaufen, Schenkelgurte mit Click-Schnellverschluss und offenem Einstieg, verstellbare Überlappungsgrößen, differenziertes Farbdesign zur besseren Unterscheidung von Innen- und Außenseite beim Anlegen. Anwendungsbereich: Halten, Rückhalten, Auffangen, Retten und Abseilen. Größen 1 (XS - M), Größe 2 (L - XXL).

830 008 Auffanggurt EN 361:2002-09, EN 358 FS-3 158,00
mit rückseitiger und frontseitiger Fangöse, gepolstertem Brust- und Schenkelgurt, mit Steckverschluss verstellbar, differenziertes Farbdesign zur besseren Unterscheidung von Innen- und Außenseite beim Anlegen, Anwendungsbereich: Halten, Rückhalten, Auffangen, Retten und Abseilen. Größen 1 (S - M) oder Größe 2 (L - XL)

830 009 Auffanggurt EN 361:2002-09, EN 12277 FS-4 264,00
Brust- und Sitzgurtkombination mit rückseitiger einstellbarer Fangöse, oberer und mittlerer Auffangschlaufe, seitlich angewinkelte Halteösen, Steigschutzösen, Hüftgurt mit ergonomisch geformtem Stützpolster und Verstellschnallen rechts und links, verstellbare Schultergurte, horizontal umlaufender Brustgurt mit Schnellverschlüssen, Anwendungsbereich: Halten, Rückhalten, Aufsteigen am Steigschutz, Auffangen, Retten und Abseilen, Positionieren. Größen 1 (XS - M) oder Größe 2 (L - XXL)

830 011 Weste mit eingearbeitetem Auffanggurt 296,00
EN 361:2002-09 Anschlagpunkte auf Rücken und Brust, verstellbare Beingurte, aufgesetzte Brusttaschen, Material flammhemmend, leicht anzu-legen, Größen: M, L, XL, XXL.



830 002



830 003



830 007



830 008



830 009

Einsatzbedingungen und Umgang:

Auffangurte müssen immer dann angelegt werden, wenn beim Arbeiten mehr als 1,0 m Absturzgefahr besteht. Auch bei geringerer Absturzhöhe dürfen Auffangurte verwendet werden, in jedem Fall jedoch nur in Verbindung mit einem Sicherheitsseil mit Falldämpfer und Seilkürzer oder Höhensicherungsgerät.





836 630

Haltegurt Komfort nach EN 358:2000-02

aus 85 mm breitem Synthetikgurt mit Doppel-dornschnalle, ausgerüstet mit einem dehnbaren (Stretch-) Verbindungsmittel mit Alu-Einhandkarabiner gem. DIN EN 362:2008-09 Typ A, welches sich um die Sprossen einer Leiter wickeln lässt, Verbindungsmittel aus flammhemmenden Material (gemäß DIN EN 137:2007-01 geprüft), Feuerwehrgurt ausgerüstet mit einem Abseilachter zur Selbststretzung, dieser wird in den Einhandkarabiner des Verbindungsmittels eingehängt. In vier verschiedenen Längen erhältlich.

- 836 630 Größe 0 für Umfanggröße 650 – 800 mm 74,62
- 836 631 Größe 1 für Umfanggröße 750 – 1100 mm 74,62
- 836 632 Größe 2 für Umfanggröße 950 – 1200 mm 74,62
- 836 633 Größe 3 für Umfanggröße 1150 – 1400 mm 74,62



830 230

Haltegurt nach EN 358:2000-02

in Verbindung mit einem Halteseil zur Eingrenzung des Bewegungsfreiraums, damit keine absturzgefährdeten Zonen erreicht werden können. Grundsätzlich dürfen Haltegurte nicht unter Absturzgefahr eingesetzt werden.

- 830 230 Größe 1 47,15
- 830 231 Größe 2 47,15
- 830 232 Größe 3 47,15
- 830 233 Größe 4 47,15



830 270

B 2 R Gurt, aus 85 mm breitem Polyamid-Gurtband, mit Zweidornschnalle, 2 feste Halteösen, verstellbares Halteseil 12 mm mit Karabiner max. Länge 1,40 m, Gewicht 1,20 kg.

Längen: Gurte mit Zweidornschnalle (Maße in mm)

| Größe | 1 | 2 | 3 | 4 |
|------------------------|------------|-------------|---------------|---------------|
| Brust- bzw. Leibumfang | 800 - 900 | 900 - 1.000 | 1.000 - 1.100 | 1.100 - 1.200 |
| Gurtlänge | 1.300 ± 80 | 1.400 ± 85 | 1.500 ± 90 | 1.600 ± 95 |

- 830 270 Halteseil EN 358:2000-02 26,50
- verstellbar mittels Reibschnalle, 12 mm Durchmesser, max. Seillänge 2,0 m, Aluminium-Schraubkarabiner auf beiden Seiten, Gewicht 650 g.

Mitlaufende Absturzsicherung für ortsveränderliche Arbeiten

Sicherungsseil mit mitlaufendem Auffängergerät
oberes Seilende mit Stahl-Gerüsthaken FS 90, Verbindungsmittel mit Stahl-Sicherheitshaken FS 51, Kernmantelseil 12 mm bzw. 16 mm \varnothing , unten Seilendsicherung.

- 830 540** Seillänge 5 m, S 12 mm \varnothing 145,00
- 830 541** Seillänge 10 m, S 12 mm \varnothing 160,00
- 830 542** Seillänge 15 m, S 16 mm \varnothing 160,00
- 830 543** Seillänge 20 m, S 16 mm \varnothing 165,00

- 830 706** **Auffängergerät mitlaufend, Modell A** 142,30

mit (0,5 m) Polyamid-Halteband mit Karabinerhaken V2A, selbsttätig am Sicherheitsseil auf- und abwärts mitlaufend/festklemmend, kann durch Öffnen vom Seil genommen werden, geeignet für 16 mm Sicherheitsseile.

- 830 707** **Auffängergerät mitlaufend, Modell B** 148,90

Seilkürzer mit 0,8 m Verbindungsmittel S 12 einschließlich Karabinerhaken V2A, selbsttätig am Sicherheitsseil auf- und abwärts festklemmend/manuell verstellbar, kann durch Öffnen vom Seil genommen werden, geeignet für 16 mm Sicherheitsseile.



830 540



830 706

Auffängergerät FOSSY

Das FOSSY Klemmknotensystem kann als Rückhalte- bzw. mitlaufendes Auffangsystem verwendet werden. Auf dem Kernmantelseil ist ein Klemmknoten montiert vom Anwender durch Mitführen zu bewegen. Durch Hineinlehnen ist ein Rückhaltesystem auf horizontalen Dachflächen möglich. In der vertikalen Anwendung ist das FOSSY als Auffangsystem mit beweglicher Führung verwendbar. Ein zusätzlicher Bandfalldämpfer ist nicht notwendig. In einem Rückhaltesystem darf das FOSSY gleichzeitig von 2 Anwendern, in einem Auffangsystem nur von einem Anwender verwendet werden.

- 836 197** **Rückhaltesystem mit 2 mitlaufenden Knoten, 20 m** 179,00

Version als Auffangsystem und anderen Seillängen auf Anfrage.

- 831 341** **Aluminium-Dreibock nach DIN EN 795** 1.020,00

für Auf- und Abseilgerät, ohne Abspannung im Bodenbereich, Gewicht ca. 17 kg (ohne Zubehör und ohne Tragetasche Art. 831 345).

- 831 346** **Handwinde für Dreibock aus Aluminium oder Stahl** 670,00

zur Erleichterung des Auf- und Abseilvorgangs, zum nachträglichen Anbau, erst sinnvoll bei Unterseilung ab 3:1, Gewicht ca. 4,00 kg.

Im Bedarfsfall gesondert zu bestellen:
Seilstoppgerät Art. 831 039.

- 831 345** **Tragetasche mit PVC-Überzug und Handgriff** 89,00

zur Aufnahme eines Dreibockes.

- 831 012** **Höhensicherungsgerät HWPB 3,5 m** 228,00

mit interner Falldämpfung, EN 360:2002-09, leichtes Kunststoffgehäuse mit Dyneema-Band als Verbindungsmittel, Drehwirbelabhängung, kantengeprüft, Standard-Verbindungselement IKV 11 (EN 360) IKV 28 (ANSI, CSA).

- 831 140** **Kanalarbeiterhose** 262,40

mit Auffang-/Rettungsgurt integriert, nach DIN EN 361:2002-09, Rückenauffangöse im Schulterbereich Brustverschluss, abriebfest und widerstandsfähig mit integrierten Sicherheitstiefeln beständig gegen Öle und Fette, Reißfestigkeit \rightarrow 2200 daN, Stiefel DIN EN 345:2003-05 S5 in Größe 39 - 47, Hose aus beidseitig beschichtetem Spezialgewebe, Durch den eingearbeiteten Auffanggurt kann die Person beim Einstieg in Tanks, Silos oder Schächte gesichert und im Notfall gerettet werden. Eine besondere Gurtgeometrie erhöht den Tragekomfort dieser Hose. Im Schulterbereich befindet sich eine Rückenauffangöse zum Anschlagen an ein Verbindungsmittel. Gewicht ca. 4,00 kg. Bitte geben Sie bei Ihrer Bestellung die Schuhgröße mit an.



836 197



831 341



831 012

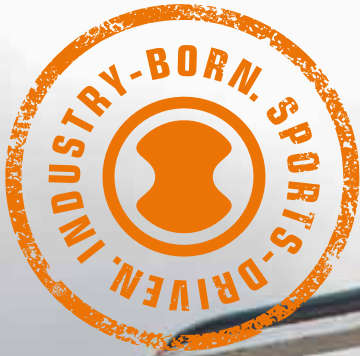

**PERSÖNLICHE
SCHUTZAUSRÜSTUNG
GEGEN ABSTURZ**





833 070 Gerätesatz Skylotec SWISS ROLL 3:1, 919,50
 DIN 14800-16:2015 Gerätesatz zur Personenrettung für die einfache Rettung aus Höhen und Tiefen bis 30 m. Bestehend aus:
 1 x SWISS ROLL
 1 x Enter Roll A
 1 x Enter Roll B
 1 x Seil 90 m
 4 x pass0-SC
 1 x LOOP 26 kN
 1 x LOOP 26 kN
 1 x CS 8
 1 x RESC B
 1 x DRYBAG
 1 x LIFT FIX
 Gewicht 11,41 kg



833 350 Dreibein Jackpod Tri 1 nach DIN EN 795:2012-10 1.317,75
 deckt in zwei Ausführungen die Bereiche des vertikalen Einstieges mit einer variablen Höhenverstellung von 1,2 m bis zu sensationellen 3,1 m ab. Bei der Nutzung der Seilwinde, z. B. der JACKPOD WINCH 1, ist die Rückhaltefunktion für eine Person bereits gegeben und auch ein Abstieg in tiefere Arbeitsumgebungen stellt kein Risiko dar. Höhe aufgestellt: 2,26 m, Gewicht 16,67 kg.

833 352 Seilwinde JACKPOD WINCH 1 2.009,60
 inkl. 18 m Edelstahlseil und Karabiner, EN 795/B:1998/ A1:2001; EN 1496:2007, Gewicht 14,00 kg.

833 351 Befestigung für WINCH am JACKPOD TRI 1 124,00
 zur Montage werden 2 Stück benötigt.

833 504 Höhensicherungsgerät HR T 945,00
 Seillänge: 15 m, Norm EN 1496-B, EN 360:2002, Gewicht 14,26 kg.

833 450 Karabiner Skylotec pass0-Tri 15,42

833 330 Tragesystem ultra ROLL STRETCHER 899,00
 Das aufrollbare Tragesystem eignet sich besonders für die Rettung in schwer zugänglichen Bereichen, in engen Räumen und Schächten, sowie für die Bergrettung. Der Rollstretcher kann horizontal, schräg und vertikal eingesetzt werden. Durch die röhrenartige Form hat er eine besondere Stabilität. Der Patient wird zusätzlich mit längs- und querstabilisierenden Elementen im Schulter-, Thorax-, Becken- und Wirbelsäulenbereich geschützt. Der große Vorteil liegt in dem geringen Gewicht und Packmaß beim Transport zum Einsatz, dem schnellen und einfachen Zusammenbau vor Ort und natürlich in der flexiblen und vielseitigen Handhabung im Rettungseinsatz. Der Rollstretcher ist für den Einsatz an bestimmten Bundeswehrhubschraubern freigegeben. Im Lieferumfang enthalten: eine wasserdichte Rucksack-Tragetasche mit kompakten Abmaßen, 8 gepolsterte Tragegriffe, 4 Patientenrückhaltgurte mit COBRA-Schnallen, 1 Aufrollgurt, 2 verstellbare Fußteilfixiergurte. Maße (BxHxL) 600 x 300 x 2.000 mm, Farbe Leuchtrot, Gewicht 7,30 kg.

833 331 Flexibles Transportgehänge ultraFLEX 329,00
 Gewicht 2,50 kg.



833 070



833 350



833 352



833 504



833 850

833 905



833 915



833 920



833 925



833 341

| | | |
|---------|---------------------------------------|--------|
| 833 003 | Auffanggurt Skylotec CS 8 | 149,00 |
| 833 850 | Rettungssitz Skylotec RESC B | 63,60 |
| 833 461 | Karabiner Syklotec pass0-SC | 11,20 |
| 833 450 | Karabiner Skylotec pass0-Tri 1 | 5,42 |

Bandschlingen von Skylotec

Norm: EN 354:2010, EN 566:2006, EN 795-B:2012
 Länge: verschiedene Längen, Bruchlast Hauptachse: 26 kN, Breite: 25 mm, Farbe gelb.

| | | |
|---------|--|-------|
| 833 905 | Bandschlinge Skylotec LOOP 26 kN, Länge 0,8 m | 8,70 |
| 933 915 | Bandschlinge Skylotec LOOP 26 kN, Länge 1,2 m | 9,20 |
| 833 920 | Bandschlinge Skylotec LOOP 26 kN, Länge 1,5 m | 9,80 |
| 833 925 | Bandschlinge Skylotec LOOP 26 kN, Länge 2 m | 10,90 |

| | | |
|---------|---|-------|
| 833 940 | Bandschlinge Skylotec LOOP SEP 40 kN Länge 0,75 m | 40,00 |
|---------|---|-------|

| | | |
|---------|---|-------|
| 833 943 | Bandschlinge Skylotec LOOP SEP 40 kN Länge 1,35 m | 45,00 |
|---------|---|-------|

| | | |
|---------|--|-------|
| 833 945 | Bandschlinge Skylotec LOOP SEP 40 kN Länge 2,0 m | 50,00 |
|---------|--|-------|

| | | |
|---------|-------------------------------|-------|
| 833 200 | Helm Skylotec SKYCROWN | 64,00 |
|---------|-------------------------------|-------|

| | | |
|---------|-------------------------------------|-------|
| 833 205 | Helmlampe Skylotec BOXER 410 | 39,60 |
|---------|-------------------------------------|-------|

| | | |
|---------|--|--------|
| 833 341 | Dreibein-Stativ Skylotec TRIBOC, EN 795:2012-10 | 752,90 |
|---------|--|--------|

Der TRIBOC ist das multifunktionale Kraftpaket auf drei Beinen. Er ist ideal beim Heben von Lasten sowie beim Sichern, Retten und Bergen von Personen. Einfach in der Anwendung, bietet das Dreibein höchste Sicherheit. Der TRIBOC kann mit einer Material-Traglast bis 300 kg verwendet werden. Mit Kettenabspannungen lässt sich die Material-Traglast auf 500 kg erhöhen. Die Beine lassen sich 8-fach verstellen. Der neue Stahlkopf bietet serienmäßig drei zusätzliche Anschlagpunkte für Material-Lasten bis 200 kg. Winde und Höhensicherungsgerät lassen sich dank des Modulsystems leicht abnehmen und separat transportieren. Höhe aufgestellt: 2,45 m, Größe: 220 x 220 x 1.750 mm, Material: Aluminium, Stahl, Gewicht: 18,12 kg.

| | | |
|---------|--------------------------------------|--------|
| 833 345 | Kettenabspannung TRIBOC-CHAIN | 109,50 |
|---------|--------------------------------------|--------|

| | | |
|---------|--|-------|
| 833 460 | Transporttasche Skylotec TRIBOC BAG | 51,50 |
|---------|--|-------|



833 802 Gerätesatz Absturzsicherung Skylotec **1.063,00**
DIN 14800-17:2015 Bestehend aus:
 1 x CS 8
 1 x X-TREM DYNAMIK 11mm
 15 x LOOP 26 kN
 2 x LOOP 26 kN
 17 x pass0-SC
 1 x pass0-Tri
 2 x FLEX BE-070-L
 1 x VBM ADJUSTABLE
 1 x DRYBAG
 Gewicht: 11,38 kg



833 004 Auffanggurt Skylotec IGNITE ARGON **245,00**
 Ein solider Gurt für die Seilzugangstechnik, der durch viele Verbesserungen in punkto Ergonomie und Bedienbarkeit mit sehr hohem Tragekomfort überzeugt. Bei der Entwicklung dieses Spezialgurt in V-Konstruktion wurde höchster Wert auf ergonomische Einstellmöglichkeiten und optimale Bewegungsfreiheit gesetzt. Dazu trägt vor allem die sehr flexible Beinverbindung bei. Die dem Körperverlauf angepassten Halteösen liegen sowohl in eingeklappter als auch aufgeklappter Form perfekt an der Hüfte. Zudem sorgt die anatomisch geformte Bein- und Hüftpolsterung dafür, dass beim Sitzen im Gurt auch bei langen Arbeitstagen keine Druckstellen entstehen, was den IGNITE ARGON zu einem wahren Komfort-Wunder macht. Perfekt einstellbarer Gurt für die Seilzugangstechnik: anatomisch geformte Polster für höchsten Tragekomfort Brustöse zur Selbstsicherung, aber auch zur Rettung optimale Bewegungsfreiheit ohne Druckstellen.
 Norm:
 EN 358:1999, EN 361:2002-09, EN 813:2008-11
 Ösen: Rückenöse, Brustöse, Halteöse, Sitzgurtöse
 Größen: XS/M, M/XXL, XXL/5XL



833 005 Auffanggurt Skylotec IGNITE ION **85,00**
 Unser neuer Allround-Gurt für alle klassischen Anwendungen beim Bau und in der Instandhaltung, der mit seinen vereinfachten Verstellmöglichkeiten im Brust- und Beinbereich sowie drei verschiedenen Größen vor allem eins kann: Gut sitzen! Auch für Anwender, die seltener PSaGA tragen müssen, ist der IGNITE ION äußerst benutzerfreundlich und selbsterklärend. Die Fidlock-Schnalle im Brustbereich schnappt magnetisch ein und schließt somit beinahe automatisch. Die beiden orangenen textilen Anseilschlaufen sind zur gemeinsamen Benutzung zugelassen und für höchste Sicherheit mit Abriebindikator ausgestattet. Benutzerfreundlich, selbsterklärend, sicher: leichtes Anziehen und Einstellen des Gurtes sehr gute Passform große textile Anseilschlaufen (Brust) mit Abriebindikator.
 Norm: EN 361:2002-09
 Ösen: Rückenöse, Brustöse
 Max. zulässiges Gewicht: 140 kg
 Größe: XS/M, M/XXL, XXL/5XL



830 001 Auffanggurt Skylotec ARG 30 H **54,20**
 Der leistungsstarke Komplettgurt ARG 30 ist der Allrounder für Instandhaltungsarbeiten und den Bau. Er ist leicht, unkompliziert und bietet trotzdem maximale Sicherheit. Durch die einstellbaren Schlitzschnallen im Schulter- und Beinbereich lässt sich der ARG 30 schnell an- und ablegen sowie einstellen. Das Gurtband kann während des Tragens nicht durchrutschen und liegt kompakt am Körper, auch bei Überkopfstürzen. Die zentrale Brustöse aus Stahl ist sowohl als Auffangöse, als auch für die Rettung geeignet.
 Norm: EN 358, EN 361:2002-09
 Ösen: Rückenöse, Brustöse, Halteöse
 Gewicht: 1,71 kg
 Größe: UNISIZE





833 002



833 002 Auffanggurt Skylotec ARG 30 HRS

72,00

Der leistungsstarke Komplettgurt ARG 30 ist der Allrounder für Instandhaltungsarbeiten und den Bau. Er ist leicht, unkompliziert und bietet trotzdem maximale Sicherheit. Durch die einstellbaren Schlitzschnallen im Schulter- und Beinbereich lässt sich der ARG 30 schnell an- und ablegen sowie einstellen. Das Gurtband kann während des Tragens nicht durchrutschen und liegt kompakt am Körper, auch bei Überkopfstürzen. Die zentrale Brustöse aus Stahl entspricht EN 361 und ist sowohl als Auffangöse als auch für die Rettung geeignet. Norm: EN 358, EN 361:2002-09. Ösen: Rückenöse, Brustöse, Halteöse, Steigschutzöse. Rückenstütze, Gewicht 1,86 kg, Größe UNISIZE.

833 505 Höhensicherungsgerät PEANUT I

174,30

Ultrakompaktes Höhensicherungsgerät mit FS90 ALU Karabiner Anschlagpunktseite. Das Peanut enthält bereits den neuen One-4-All Dämpfer und ist damit für die Nutzungsgewichte 50-135 kg zugelassen. 1,8 m Länge für die Verwendung in Hubarbeitsbühnen. EN 354, EN 360:2002-09, RFU CNB/P/11.060, RFU CNB/P/11.085, Gewicht 1,62 kg.

833 365 SAFETY ROLL II 1:3

969,50

Abseil- und Rettungsgerät mit Untersetzung 1:3. Beim Einstieg in Kanäle, Schächte und Behälter sowie bei der Evakuierung in Krisengebieten hat sich das Abseilgerät Safety Roll II als robustes und leistungsstarkes Rettungsgerät bewährt. Norm EN 1496, EN 341, Gewicht 2,56 kg. Set Komponenten: 1 x Safety Roll, 1 x Enter Roll B, 1 x Enter Roll A, 1 x Lift Fix R, 2 x Ovalsteel SC.



833 505

833 375 SAFETY ROLL II 1:4

996,50

Abseil- und Rettungsgerät mit Untersetzung 1:4. Beim Einstieg in Kanäle, Schächte und Behälter sowie bei der Evakuierung in Krisengebieten hat sich das Abseilgerät Safety Roll II als robustes und leistungsstarkes Rettungsgerät bewährt. Norm EN 1496, EN 341, Gewicht 2,86 kg. Set Komponenten: 1 x Safety Roll, 1 x Double Roll 2L, 1 x Standard Roll 2L, 1 x Lift Fix R, 4 x Ovalsteel SC.

833 315 Dynamikseil Skylotec X-TREM DYNAMIK

202,50

11 mm, 60 m.

833 040 Seilklemme Skylotec LIFT FIX (links)

61,20

833 039 Seilklemme Skylotec LIFT FIX (rechts)

61,20

833 250 Anschlagmittel ADJUSTFIX EN, 2 m

220,00



833 040



833 039



- 836 360 Auf- und Abseilgerätesatz Haberkorn** 1.142,80
 nach DIN 14800-16. Bestehend aus:
- 836 043 1 Auffanggurt SALUS
 - 836 850 1 Rettungsdreieck CHRISTOPHORUS
 - 836 920 1 Bandschlinge EN 566, 150 cm lang
 - 836 905 1 Bandschlinge EN 566, 80 cm lang
 - 836 430 1 Seilstoppgerät/Seilklemme, 11 mm, rechts
 - 836 318 1 Kernmantelseil schwarz/orange, 11 mm ø, 150 m lang (im Flaschenzug verbaut)
 - 836 420 1 Mitlaufendes Auffang- und Abseilgerät LORY (im Flaschenzug verbaut)
 - 836 074 7 Triple-Lock-HMS-Karabiner, rot (3 St. beigefügt, 4 St. im Flaschenzug verbaut)
 - 836 028 2 AHK-Wirbel-Karabiner, schwarz/orange
 - 836 031 2 Umlenkrollen, doppelt (im Flaschenzug verbaut)
 - 836 470 1 Transportsack ZENITH, gelb/schwarz, 85 l Volumen

Einzelkomponenten Auf- und Abseilgerätesatz

- 836 043 Auffanggurt SALUS** 245,00
 Polyestergurte 45 mm breit, Teflon imprägniert, Leichtmetallbeschläge, Automatik-Metall-Steckschnallen, Gurtführung Kunststoff, Rückenstütze, Nierenschutz aus Schaumstoff mit beidseitiger Stoffkaschierung, Schulter- und Beingurtpolster.
- 836 850 Rettungsdreieck CHRISTOPHORUS** 94,00
 klein, handlich, sehr einfach im Aufbau, überall rasch und problemlos anzuwenden, leicht zu verstauen, nach EN 1498.
- 836 920 Bandschlinge** 11,90
 1,50 m lang, 25 mm, 22 kN, Norm EN 354, EN 566, EN 795B
- 836 905 Bandschlinge** 8,55
 80 cm lang, 25 mm, 22 kN, Norm EN 354, EN 566 EN 795B,
- 836 430 Seilstoppgerät rechts** 72,80
 für Seile von 8 – 12 mm, Gewicht 160 g.
- 836 318 Kernmantelseil schwarz/orange** 333,00
 11 mm ø, 150 m lang (im Flaschenzug verbaut)
- 836 420 Mitlaufendes Auffang- und Abseilgerät LORY** 114,80
 im Flaschenzug verbaut. Grundkörper Alu, geschmiedet im Gesenk, eloxiert, Bremsnocke und Seilführung Stahl, Vorstiegssicherung mit kontrollierter Seilblockierung bei überraschender Sturzbelastung, zum Positionieren und Halten, Seilkürzerfunktion, Abseilen im passiven und aktiven Modus.
- 836 074 Triple-Lock-HMS-Karabiner, rot** 23,70
 Gesamtlänge 110 mm, 24 kN.
- 836 028 AHK-Wirbel-Karabiner, schwarz/orange** 22,50
 Material: Karabiner: Aluminium, Sicherung: Edelstahl blank, Gesamtlänge 190 mm, 22 kN.
- 836 031 Umlenkrolle, doppelt** 90,00
 (im Flaschenzug verbaut) Farbe: schwarz/ orange-eloxiert/ Alu poliert, Gesamtlänge 141,5 mm, EN 12278 geprüft, 30 kN.
- 836 470 Transportsack ZENITH, gelb/schwarz** 145,00
 85 l Volumen, Rollverschluss für einfaches Öffnen und Schließen, ergonomisch verstellbare Schultergurte mit Hüftgurt, 2 Materialschlaufen und kleine Reißverschlusstasche innen, Material: dauerhaftes VALMEX Gewebe, Gewicht 2,70 kg.

- 836 802 Absturzsicherungssatz Haberkorn** 1.065,85
 nach DIN 14800-17. Bestehend aus:
- 836 043 1 Auffanggurt SALUS
 - 836 315 1 Kernmantelseil, dynamisch, 10,3 mm ø, 60 m lang
 - 836 920 2 Bandschlingen EN 566, 150 cm lang
 - 836 905 15 Bandschlingen EN 566, 80 cm lang
 - 836 020 17 Twistlock-Karabiner, schwarz/orange
 - 836 074 1 Triple-Lock-HMS-Karabiner, rot
 - 836 521 1 Verbindungsmittel Y Rope, 1,5 m lang
 - 836 523 Herkules Vario 2 m EN 354/358
 - 836 081 2 Paar Schutzhandschuhe Natural, Gr. L
 - 836 018 1 Seilsack Cargo, blau/schwarz, 54 l Volumen



836 360



836 850

836 420



836 802



836 521



836 746



836 045



836 026

Einzelkomponenten Absturzsicherung

| | | |
|----------------|--|---------------|
| 836 043 | Auffanggurt SALUS Polyestergurte 45 mm breit, Teflon imprägniert, Leichtmetallbeschläge, Automatik-Metall-Steckschnallen, Gurtführung aus Kunststoff, Rückenstütze, Nierenschutz aus Schaumstoff mit beidseitiger Stoffkaschierung, Polsterung an Schulter- und Beingurten. | 245,00 |
| 836 315 | Kernmantelseil, dynamisch, 10,3 mm ø, 60 m lang | 175,20 |
| 836 920 | Bandschlinge, 1,50 m lang, 25 mm 22 kN, Norm EN354, EN 566, EN 795B | 11,90 |
| 836 905 | Bandschlinge, 80 cm lang, 25 mm 22 kN, Norm EN354, EN 566, EN 795B | 8,55 |
| 836 020 | Twistlock-Karabiner, schwarz/orange Gesamtlänge: 123 mm, 22 kN | 11,25 |
| 836 074 | Triple-Lock-HMS-Karabiner, rot Gesamtlänge: 110 mm, 24 kN | 23,70 |
| 836 521 | Verbindungsmittel Y Rope, orange/schwarz 1,5 m lang, 12 mm Kernmantelseil, Beschläge: Aluminium, Norm: EN 354, EN 355, Gewicht: 1,54 kg. | 120,00 |
| 836 523 | Herkules Vario, 2 m, orange / schwarz stufenlos einstellbares Verbindungsmittel (Positionierer) aus 12 mm Kernmantelseil mit Schutzschlauch, Seilkürzer Herkules mit BSK Schraubkarabiner, AHK Einhandkarabiner, abnehmbare Nahtschutzhülse an beiden Enden, Norm: EN 354, EN 358, Material Kunststoff PA Polyamid, Beschläge Aluminium, Stahl, Temperatur -35 - 40 °C, Gewicht 0,92 kg. | 84,35 |
| 836 081 | Schutzhandschuhe Natural Obermaterial Spandex, extreme Dehnbarkeit, gute Reißfestigkeit, silikonisierte Lederinnenhand wasser- und schmutzabweisend, besonders robust und abriebfest. | 36,70 |
| 836 018 | Seilsack Cargo, blau/schwarz, 54 l Volumen Transportsack für Rettungseinsätze aus PVC, sehr hoher Abrieb- und Reißwiderstand, verstärkter Boden mit Belüftungslöchern, Größe (HxB) 600 x 500mm. | 110,00 |

Optionen zu den Haberkorn Gerätesätzen

| | | |
|----------------|--|---------------|
| 836 746 | Auffang- und Rettungsgurt RAPID II Polyestergurte 45 mm breit, Sitzhose aus Synthetikstoff, Beschläge aus Leichtmetall, Automatik-Steckschnalle aus Stahl, wurde speziell zum Auf- und Abseilen entwickelt und zur raschen und problemlosen Personenrettung aus Höhen und Tiefen. | 190,00 |
| 836 045 | Helm Kask Plasma HI VIZ Komfortabler Helm mit Kinnriemen, Einstellrad und Belüftungsschlitzen, Tagesleuchtfarbe: gelb fluorisierend, mit reflektierenden Aufklebern und nachleuchtenden Clips, Außenschale: PP, Innenschale: HD Polystyrene, Kopfband: weiches PA Nylon, Universalgröße einstellbar von 51 bis 63 cm, Temperatur bis -30 °C, EN 397:2013-04, Gewicht: 0,39 kg. | 86,20 |
| 836 026 | Hängetrauma Entlastungsschlingen können schnell am Auffanggurt befestigt werden und bei Bedarf einfach aus dem Täschchen genommen werden. Ausrollen - Haken auf gewünschter Länge einhängen und sich mit dem Körpergewicht in vorhandene Schlinge stellen, verunglückte Person kann in die Entlastungsschlinge treten und die Muskelpumpe fördern, die Blutzirkulation wird damit gefördert. | 20,30 |

Weiteres Zubehör auf Anfrage.

Bandschlinge Haberkorn, EN 566:2007-03

Bandschlingen werden um eine tragende Struktur gelegt um einen Anschlagpunkt zu schaffen, Technische Daten: Material: PES-Schlauchband 25 mm, Mindestbruchkraft: 22 kN, Norm: DIN EN 354:2010-11, DIN EN 566:2007-03, DIN EN 795:2012-10 Typ B, Temperatur: -35 °C bis 40 °C.

| | | |
|----------------|---------------------------|--------------|
| 836 903 | Länge 0,6 m, Umfang 1,2 m | 9,30 |
| 836 905 | Länge 0,8 m, Umfang 1,6 m | 10,20 |
| 836 910 | Länge 1,0 m, Umfang 2,0 m | 11,10 |
| 836 920 | Länge 1,2 m, Umfang 2,4 m | 12,40 |
| 836 925 | Länge 1,5 m, Umfang 3,0 m | 13,50 |

Wo Brandbekämpfung und Absturzsicherung zusammentreffen sind die flammfesten Produkte der ARAX-Serie die perfekte Wahl.



Auffanggurt ARAX, flammfest

DIN EN 361:2002-09, DIN EN 469:2007-02, 2-Punkt-Auffanggurt, komplett aus flammfestem Gewebe gefertigt, mit 1 vorderen und 1 hinteren Auffangöse. Polsterung aus flammbeständigem Nomex. Gurt aus Aramid, 45 mm breit, Beschläge aus Stahl, temperaturbeständig -35 °C bis 170 °C.

- 836 010 Gr. S - XL 179,80**
- 836 011 Gr. XXL 179,80**

836 520 Verbindungsmittel Y Arax, flammfest 165,00

DIN EN 354:2010-11/ 355:2002-09, aus flammfestem Seil, Länge: 1,5 m, 11 mm ø, mit Bandfalldämpfer mit flammfester Hülle, oberes Ende: 2 RH 60 Einhandkarabiner, unteres Ende: AHK Einhandkarabiner Swivel, Farbe schwarz/orange.

836 620 Selbstsicherungsschlinge, flammfest 39,30

DIN EN 354:2010-11 + DIN EN 795:2012-10 Typ B, aus flammbeständigem Technora-Aramid-Gurtband, Länge 0,7 m, 25 mm breit, mit Schlaufe und Ring um den Karabiner zurückzuhängen, oberes Ende: AHK Einhandkarabiner, unteres Ende: Schlaufe, Farbe grau.

Bandschlinge Tape-Technora, flammfest

25 mm breit, nach DIN EN 354:2010-11 / DIN EN 566:2007-03 / DIN EN 795:2012-10 Typ B, aus flammbeständigem Technora-Aramid, Mindestbruchkraft 22 kN.

- 836 478 0,6 m lang 12,60**
- 836 479 1,0 m lang 16,20**
- 836 480 1,2 m lang 17,95**
- 836 481 1,5 m lang 20,70**

Courant

Squad ist einer der ersten Auffanggurte, der speziell für den Feuerwehreinsatz entwickelt wurde. Durch sein flaches Grunddesign lässt er sich sehr gut in Kombination mit einem Atemschutzgerät tragen.

839 021 Auffanggurt Squad 153,20

nach DIN EN 361:2002-09, schnelleinstellbare Begurtung, Schnellverschluss für die Beinbegurtung, zentraler Schnellverschluss der Begurtung aus Metall mit integrierter Öse, herausziehbare Öse auf dem Rücken, seitliche Zubehörschlaufe für Karabiner etc., zusätzliche Gummizugschlaufe für Messer, Taschenlampe etc.

839 020 Squad Kit 458,40

Bestehend aus: 1 Auffanggurt Squad nach DIN EN 361:2002-09, 1 Halteleine 1m nach DIN EN 358:2000-02 mit Karabiner und Brustbeinbefestigung, 1 Rettungseleine 2 m nach DIN EN 355:2002-09 mit Karabinern und Rückenbefestigung und 1 Aufbewahrungshülle mit praktischer Aufteilung.



836 010



836 520



839 021



839 481

839 481 Tragetasche Cross Rope 66,10
 schwarz/orange. Die Größe passt sich an das Volumen des eingerollten Seils an. Tasche kann auf dem Rücken oder auf dem Bauch getragen werden. Durch die Befestigung der Tragetasche Cross Rope an der Tragetasche Cross Pro können die Lasten verteilt werden, verstärkter, belüfteter Boden und verstellbare Schlaufen. Ein 10-Punkt-Materialgurt macht mehrere Tragearten möglich. (Lieferung ohne Inhalt).



839 482

839 482 Tragetasche Cross Rope light 22,40
 Passend für bis zu 80 m Seil mit 10,5 mm ø, kann in die Tragetasche Cross Pro gelegt werden. (Lieferung ohne Inhalt).

Rucksack CROSS PRO

Rucksack und Geräteablage in einem. CROSS Pro sieht zunächst wie ein gewöhnlicher Rucksack aus, schaut man genauer hin, offenbart er Vielseitigkeit und Innovationen. Trotz seines 70 l Fassungsvermögens ist er sehr kompakt, das Tragen erfolgt mittels der bequemen Rucksackbegurtung oder über seitlich und frontal angebrachte Tragegriffe. Muss der CROSS PRO mittels Seil auf- und abgelassen werden, so steht dafür eine spezielle Lastschleife am Kopfe zur Verfügung. Im ausgeklappten Zustand liegt das Material, dank der vielseitigen Fächer, Schlaufen und Fixierhilfen, absolut geordnet vor dem Benutzer – dadurch einfaches und schnelles Arbeiten; das Material wird durch die fachgerechte Lagerung auch geschont, verlängert erheblich die Nutzungszeit. Um z. B. Gerätesätze einfacher zu kennzeichnen, ist CROSS PRO in drei unterschiedlichen Farbvariationen erhältlich. Sollte je nach Anwendungsfall weiterer Stauraum benötigt werden, kann an der Rucksackbegurtung z. B. eine Seitentasche mittels Steckverschlüssen adaptiert werden. (Lieferung ohne Inhalt).

839 470 Rucksack Cross Pro schwarz/gelb 127,50
839 471 Rucksack Cross Pro schwarz/rot 127,50
839 472 Rucksack Cross Pro schwarz/blau 127,50
839 473 Rucksack Cross Pro schwarz 127,50



Weitere Taschenmodelle auf Anfrage verfügbar.



839 470 / 839 471 / 839 472

Schutzhelme EN 397:2012

Besonders guter Sitz durch weit heruntergezogenes Nackenteil, 4-Punkt-Innenausstattung, hochsaugfähiges Schweißband, integrierte seitliche Slots zur problemlosen Montage von Gehörschutz und Gesichtsschutz. Preis per Stück.

| | Farbe | Packungseinheit | |
|---------|-------|-----------------|-------|
| 840 200 | weiß | 30 | 10,80 |
| 840 201 | gelb | 30 | 10,80 |
| 840 202 | blau | 30 | 10,80 |
| 840 203 | rot | 30 | 10,80 |
| 840 204 | grün | 30 | 10,80 |



840 201

Gehörschutz-Stöpsel CLASSIC EN 352-2:2003-04

Die Gehörschutz-Stöpsel bestehen aus weichem, schallabsorbierendem Schaumstoff. Die optimale Materialzusammensetzung passt sich jeder Gehörgangsform an und bietet ein Maximum an Schutzwirkung und Tragekomfort für den ganzen Tag. SNR-Wert: = 28 dB

840 001 Verteilerbox 250 Paar, pro Paar 0,25

Gehörschutz-Stöpsel ULTRA-FIT EN 352-2:2003-04

Der vorgeformte Gehörschutz-Stöpsel aus thermoplastischem Kunststoff passt sich durch seine lamellenförmige Konstruktion jedem Gehörgang ideal an! Ultra-Fit ist einfach mit Wasser und Seife zu reinigen, immer wieder verwendbar und ideal für sensible Arbeitsbereiche der Lebensmittelindustrie, Chemie usw.! Mit Sicherheitskordel. SNR - Wert: = 25 dB

840 007 Taschenpack 1 Paar 2,75



840 050

Bügelgehörschützer CAPS 200 EN 352-2:2003-04

Einer der leichtesten Bügelgehörschützer, ideal für den Einsatz in wechselnden Lärmbereichen und für Besucher. Einfachste Anpassung durch weiche, aufsteckbare PU-Stöpsel, die auch als Ersatzstöpsel erhältlich sind. Für Langzeitanwendung bestens geeignet. Gewicht nur 8 g. SNR-Wert: = 23 dB

840 050 Polybeutel mit 1 Stück 5,85
(im Displaykarton 40 St.) pro Stück



840 102

Gehörschutz DIN EN 352-1:2003-04

Gehörschutz Sicherheitshinweise

Lärm ist Schall der stört, beeinträchtigt oder schädigt. Lärm am Arbeitsplatz wirkt immer leistungsmindernd, er erhöht die Fehlerhäufigkeit, das Unfallrisiko und gefährdet die Gesundheit durch seine gehörschädigende Wirkung. Die Lautstärke (Intensität) wird in Dezibel (dB) gemessen. Das menschliche Gehör empfindet bei gleicher Lautstärke die Tonhöhe unterschiedlich (tiefe Töne werden leiser empfunden als hohe). Deshalb wird der Schalldruckpegel in dB(A) gemessen, wenn es um Hör- bzw. Lärmempfinden des Menschen geht. Es muss auch beachtet werden, dass die Lautstärke nicht linear steigt d. h. 3 dB mehr, werden doppelt so laut empfunden (10-fache Leistung).

- H-Wert Schalldämmungswert für hochfrequente Geräusche, für die die Differenz.
- M-Wert Schalldämmungswert für mittelfrequente Geräusche, für die Differenz.
- L-Wert Schalldämmungswert für tieffrequente Geräusche, für die Differenz.
- SNR-Wert Durchschnitt aus den H-, M-, und L-Werten gemessen in dB. Je höher der SNR, desto besser ist die Schalldämmung.

840 102 Kapsel-Gehörschutz 10,20
robustes Basismodell mit Universalbügel, hoher Tragekomfort, bequem und 175 g leicht, sehr gute Schalldämmung (SNR = 30 dB/ L = 20/ M = 28/ H = 35), (VPE=30)



840 403



840 504



840 614



840 744



834 000



834 203

Zurrgurte/Spanngurte nach DIN EN 12195-2:2001-02

Zurrgurte sind universell einsetzbar, in allen Bereichen, in denen Lasten fest verankert werden müssen. Alle Spanngurte sind aus Polyester.

Umreifungsgurt/Zurrgurt mit Ratsche 1-teilig

| Ausführung | Größe (BxL) | Zulässige Zugkraft LC in daN Umreifung | |
|------------|----------------------------|--|-------|
| 840 403 | Umreifungsgurt 25 mm x 3 m | 1000 | 5,80 |
| 840 406 | Umreifungsgurt 25 mm x 6 m | 1000 | 7,00 |
| 840 414 | Umreifungsgurt 50 mm x 4 m | 4000 | 11,40 |
| 840 416 | Umreifungsgurt 50 mm x 6 m | 4000 | 13,20 |

Spitzhaken und Ratsche 2-teilig

| Ausführung | Größe (BxL) | einfach | U-Form | |
|------------|----------------------|---------|--------|-------|
| 840 504 | Zurrgurt 25 mm x 4 m | 500 | 1000 | 9,00 |
| 840 506 | Zurrgurt 25 mm x 6 m | 500 | 1000 | 9,80 |
| 840 514 | Zurrgurt 35 mm x 4 m | 1000 | 2000 | 11,40 |
| 840 516 | Zurrgurt 35 mm x 6 m | 1000 | 2000 | 12,60 |
| 840 547 | Zurrgurt 50 mm x 7 m | 2000 | 4000 | 18,10 |
| 840 548 | Zurrgurt 50 mm x 8 m | 2000 | 4000 | 19,00 |
| 840 549 | Zurrgurt 50 mm x 9 m | 2000 | 4000 | 36,30 |

Karabinerhaken gedreht und Ratsche, 2-teilig

| Ausführung | Größe (BxL) | einfach | U-Form | |
|------------|-----------------------|---------|--------|-------|
| 840 614 | Zurrgurt 35 mm x 4 m | 1000 | 3000 | 12,00 |
| 840 616 | Zurrgurt 35 mm x 6 m | 1000 | 2000 | 13,20 |
| 840 644 | Zurrgurt 50 mm x 4 m | 2000 | 4000 | 20,30 |
| 840 646 | Zurrgurt 50 mm x 6 m | 2000 | 4000 | 22,70 |
| 840 648 | Zurrgurt 50 mm x 8 m | 2000 | 4000 | 24,50 |
| 840 650 | Zurrgurt 50 mm x 10 m | 2000 | 4000 | 26,30 |

Rahmenhaken und Ratsche, 2-teilig

| Ausführung | Größe (BxL) | einfach | U-Form | |
|------------|-----------------------|---------|--------|-------|
| 840 744 | Zurrgurt 50 mm x 4 m | 2000 | 4000 | 14,80 |
| 840 746 | Zurrgurt 50 mm x 6 m | 2000 | 4000 | 16,50 |
| 840 748 | Zurrgurt 50 mm x 8 m | 2000 | 4000 | 18,30 |
| 840 750 | Zurrgurt 50 mm x 10 m | 2000 | 4000 | 20,10 |

*<daN> = deka Newton = 10 Newton. Diese Angaben entsprechen in etwa der Angabe in kg.

System-Kettengehänge (Anschlagkette)

DIN EN 818-4:2008-12 Güteklasse 8 mit Verkürzungsklaue und Sicherheits-Gabelkopf-Lasthaken, sicherem Verschluss, rot lackiert, Sicherheitsverschluss verzinkt. Endglied in ovaler Ausführung.

1-Strang-Kettengehänge

| | Länge | Kette ø | Tragfähigkeit kg | Gewicht kg | |
|---------|-------|---------|------------------|------------|--------|
| 834 000 | 3 m | 10 mm | 3.200 | 13,00 | 134,00 |
| 834 005 | 4 m | 13 mm | 5.230 | 24,00 | 234,00 |

834 034 Anschlagkette 4 m, 13 mm ø, 6500 kg Sondergüte 373,00

1-strängig, Kettengehänge EN 818-4 Güteklasse NG 13-8E, mit Verkürzungsklaue und Sicherheits-Gabelkopf-Lasthaken, sicherem Verschluss, Sicherheitsverschluss verzinkt. Endglied in ovaler Ausführung. Gewicht ca. 24,00 kg.

2-Strang-Kettengehänge

| | Länge | Kette ø | Tragfähigkeit kg 45° | Tragfähigkeit kg 60° | Gewicht kg | |
|---------|-------|---------|----------------------|----------------------|------------|--------|
| 834 203 | 3 m | 10 mm | 4.250 | 3.150 | 25,00 | 276,00 |
| 834 214 | 4 m | 16 mm | 11.200 | 8.000 | 48,00 | 538,00 |

Polyester-Rundschlingen nach EN 1492-2

ein bewährtes Anschlagmittel. Verwendung bei schweren Lasten, zum Anheben und Sichern.

Ausstattungs-Details:

Einlagiger, nahtloser Schlauchmantel. Farbcodierung (jede Größe/Tragfähigkeit) in unverwechselbarer Kennfarbe. Aufgedruckte Tragfähigkeit auf Schlingenunterseite. Polyesterstrang endlos gelegt in verstärktem, umhülltem Polyesterschlauch. Verwischfestes, nahezu unverlierbares Sicherheits-Etikett.

Nutzlänge L1 = 1/2 Umfang

| | Tragfähigkeit | Farbcode | L1 | Umfang | Gewicht ca. kg | |
|----------------|---------------|----------|-------|--------|----------------|---------------|
| 832 002 | 1.000 kg | violett | 1,0 m | 2 m | 0,30 | 5,80 |
| 832 003 | 1.000 kg | violett | 1,5 m | 3 m | 0,45 | 7,40 |
| 832 004 | 1.000 kg | violett | 2,0 m | 4 m | 0,60 | 9,10 |
| 832 005 | 1.000 kg | violett | 2,5 m | 5 m | 0,75 | 10,60 |
| 832 006 | 1.000 kg | violett | 3,0 m | 6 m | 0,90 | 12,30 |
| 832 008 | 1.000 kg | violett | 4,0 m | 8 m | 1,20 | 15,50 |
| 832 010 | 1.000 kg | violett | 5,0 m | 10 m | 1,50 | 18,70 |
| 832 302 | 3.000 kg | gelb | 1,0 m | 2 m | 0,70 | 9,80 |
| 832 303 | 3.000 kg | gelb | 1,5 m | 3 m | 1,02 | 13,40 |
| 832 304 | 3.000 kg | gelb | 2,0 m | 4 m | 1,34 | 17,00 |
| 832 305 | 3.000 kg | gelb | 2,5 m | 5 m | 1,66 | 20,60 |
| 832 306 | 3.000 kg | gelb | 3,0 m | 6 m | 1,98 | 24,20 |
| 832 308 | 3.000 kg | gelb | 4,0 m | 8 m | 2,62 | 31,40 |
| 832 310 | 3.000 kg | gelb | 5,0 m | 10 m | 3,26 | 38,60 |
| 832 312 | 3.000 kg | gelb | 6,0 m | 12 m | 5,90 | 45,80 |
| 832 404 | 4.000 kg | grau | 2,0 m | 4 m | 5,90 | 22,20 |
| 832 408 | 4.000 kg | grau | 4,0 m | 8 m | 3,50 | 41,30 |
| 832 603 | 6.000 kg | braun | 1,5 m | 3 m | 2,00 | 27,00 |
| 832 604 | 6.000 kg | braun | 2,0 m | 4 m | 2,70 | 36,00 |
| 832 605 | 6.000 kg | braun | 2,5 m | 5 m | 3,40 | 44,10 |
| 832 606 | 6.000 kg | braun | 3,0 m | 6 m | 4,10 | 52,20 |
| 832 608 | 6.000 kg | braun | 4,0 m | 8 m | 5,50 | 68,40 |
| 832 610 | 6.000 kg | braun | 5,0 m | 10 m | 6,90 | 84,60 |
| 832 904 | 10.000 kg | orange | 2,0 m | 4 m | 4,70 | 49,30 |
| 832 905 | 10.000 kg | orange | 2,5 m | 5 m | 5,90 | 60,30 |
| 832 906 | 10.000 kg | orange | 3,0 m | 6 m | 7,10 | 71,40 |
| 832 908 | 10.000 kg | orange | 4,0 m | 8 m | 9,50 | 93,60 |
| 832 910 | 10.000 kg | orange | 5,0 m | 10 m | 11,90 | 115,70 |
| 832 912 | 10.000 kg | orange | 6,0 m | 12 m | 14,30 | 137,90 |
| 832 914 | 10.000 kg | orange | 7,0 m | 14 m | 16,70 | 159,90 |

Schutzmanschette (Kantenschutz)

1-strängig zu Rundschlinge nach EN 1492-2, einfach anzubringen und jederzeit austauschbar mittels Klettverschluss.

| | | | |
|----------------|---------------|---------------|--------------|
| 832 930 | 1,00 m | 1 to. | 15,00 |
| 832 935 | 1,00 m | 2 to. | 15,00 |
| 832 940 | 1,00 m | 3 to. | 16,00 |
| 832 945 | 1,00 m | 4 to. | 17,00 |
| 832 950 | 1,00 m | 6 to. | 18,00 |
| 832 955 | 1,00 m | 10 to. | 21,00 |



832 304



832 905



832 945



Funktechnik
Funkmeldeempfänger
Rundumkennleuchten
Signalgeräte

Fahrzeug-Zubehör
Auszüge und Lagerungen
Ausbildung
Dienstleistungen

900

DER ROTE KATALOG



910 615



910 616



910 680



910 678



910 679

Motorola

Handsprechfunkgerät GP 360 - FuG 11b

Dank einzigartiger Vielseitigkeit ist das GP 360 ein unerlässliches Tool für wachsende Organisationen. Wo erforderlich, kann das Funkgerät schnell auch im Außeneinsatz programmiert werden, um Funktionen hinzuzufügen oder zu entfernen, ob nun für die Feuerwehr, im Rettungsdienst, für Hilfsorganisationen oder die Polizei, das Versatile ist allen Herausforderungen mehr als gewachsen, es wächst mit Ihnen: BOS-Zulassung FuG 11b - 08/03, komfortable Menübedienung für Grundfunktionen, großes Display mit zusätzlichen Symbolanzeigen, Schutz gegen Staub und Spritzwasser (IP54), Verriegelung der Bedienelemente, optische und akustische Anzeige der Betriebszustände, Wenig-/Vielkanalmodus, viele Zusatzfunktionen, Wenig-/Vielkanalmodus, 16 vorprogrammierbare Kanäle, Gesprächsart GO, GU, WO, WU, Tonrufe 1 und 2.

910 615 Motorola GP 360-FuG11b 702,10

230 V-Set bestehend aus: FuG 11b, Ni-MH Akku 7,5 V / 1.300 mAh, Antenne, Gürtelclip, Bedienungsanleitung inkl. 230V-Ladegerät und Mikrofon-Lautsprecher MMN4021A

910 616 Motorola GP 360 230 V-Set 2 - FuG 11b 662,00

Handsprechfunkgerät mit 230 V-Ladegerät und Mikrofon-Lautsprecher MMN4021A, Motorola GP 360-FuG11b mit Ni-MH Akku 7,5 V/1.300 mAh, Antenne, Gürtelclip, Bedienungsanleitung.

910 628 Motorola GP 360 Kfz-Set 2 - FuG 11b 695,00

Handsprechfunkgerät mit Kfz-Ladegerät WTC 620 und Mikrofon-Lautsprecher MMN4021A, Motorola GP 360-FuG11b mit Ni-MH Akku 7,5 V/1.300 mAh, Antenne, Gürtelclip, Bedienungsanleitung.

907 032 Programmierung Handfunkgerät GP 360-FuG 11b 20,00

Zubehör

910 680 Handbedienteil (Mikrofon-Lautsprecher) für Motorola GP 360-FuG 11b 50,00

bestehend aus: Lautsprecher und Mikrofon geräuschkämpfend, inkl. 1,80 m Spiralkabel und Anschlussstecker, mit Ohrhörer-Buchse 3,5 mm, Gewicht ca. 180 g.

910 678 Handbedienteil leicht, klein 46,00

für Motorola GP 360 FuG 11b, GP 320 und GP 340, ergonomisches Design, leichte Bedienung der Sendetaste, großer, fester und 360° drehbarer Befestigungsclip (8 Rastungen), hochwertiges PU Kabel sowie wertige Knickschutzfüllen für langfristigen Gebrauch, Qualitätsmikrofon (Kondensatortyp) und kräftiger Lautsprecher für klare Verständigung, 3,5 mm Zubehöranschluss für optionales Zubehör.

910 679 Handbedienteil für MOTOROLA GP 360 Nexus Savox 60,50

Belegung 1 Mikrofon, robustes, teilweise gummiertes Gehäuse mit einer Sendetaste an der Oberseite, großer Lautsprecher mit Sendetastenfunktion und seitliche Sendetaste für einfache Handhabung in auffälligem Gelb, großer, fester und 360° drehbarer Befestigungsclip (8 Rastungen), hochwertiges PU Kabel sowie wertige Knickschutzfüllen für langfristigen Gebrauch, Qualitäts-Mikrofon (Kondensatortyp) und kräftiger Lautsprecher für klare Verständigung, geeignet für raue und nasse Umgebungen (Schutzklasse IP 56), leicht bedienbar, exakt auf Kundenbedürfnisse abgestimmte Eigenschaften, hohe Kostenersparnis im Vergleich zu anderen Handbedienteilen.

910 685 Ohrhörer zum Anschluss am Mikrofon-Lautsprecher 25,00
mit Klinkestecker 3,5 mm.

Akkus für Motorola GP 360 FuG 11b

auch geeignet für GP 320, GP 340, GP 380

| | | |
|----------------|------------------------------------|--------------|
| 910 638 | NiMH-Akku 7,2V/1.600 mAh | 38,50 |
| 910 624 | NiMH-Akku 7,2V/1.650 mAh | 60,00 |
| 910 623 | NiMH-Akku 7,2V/2.100 mAh | 77,00 |
| 910 632 | Li-Ion-Akku 7,4 V/1.880 mAh | 62,00 |
| 910 625 | NiCd-Akku 7,5 V/1.500 mAh | 70,00 |



910 638

| | | |
|----------------|---|--------------|
| 910 656 | Schnellladegerät 230V für GP 360-FuG11b bestehend aus: Geräteaufnahme 1-fach und 230V-Netzteil, Ladung von Funkgerät mit Akku oder nur Akku, Gewicht ca. 700 g. | 55,00 |
|----------------|---|--------------|

| | | |
|----------------|--|--------------|
| 910 627 | Ladegerät NiCD / NiMH, 230 V Einzel-Ladegerät für MOTOROLA GP 360 sowie GP 320/GP 340/GP 380 und GP 680, 1-fach. | 63,00 |
|----------------|--|--------------|

| | | |
|----------------|---|---------------|
| 910 626 | Schnellladegerät 230V für GP 360-FuG11b Geräteaufnahme 6-fach inkl. 230 V-Netzteil. | 499,00 |
|----------------|---|---------------|



910 627

| | | |
|----------------|---|---------------|
| 910 668 | Kfz-Ladegerät WTC 670 passiv-PLUS 12/24 V für MOTOROLA GP 360 FuG 11b MOTOROLA sowie GP 320/340/360/GP 380/380EX/640/680. Notwendiges Zubehör: Art. 910 669 VHF-Antennenadapter zum automatischen Umschalten von interner auf externe Antenne. Gewicht ca. 217 g. | 197,00 |
|----------------|---|---------------|

| | | |
|----------------|--|---------------|
| 910 650 | KFZ-Ladegerät WTC 631 aktiv für Motorola GP 360-FuG 11b mit 1.400 mAh, Anschluss 11-31V, mit Handmikrofon und eingebautem 10 Watt Audio Verstärker, Achtung: Der notwendige Antennenadapter zum automatischen Umschalten von interner auf externe Antenne muss separat bestellt werden! | 393,40 |
|----------------|--|---------------|



910 668

| | | |
|----------------|--|--------------|
| 910 661 | Tragetasche Leder für Motorola GP 360-FuG 11b mit Gürtelschlaufe | 39,60 |
|----------------|--|--------------|

| | | |
|----------------|---|--------------|
| 910 655 | Schulter-Trageriemen für alle Tragetaschen mit 2 Ösen längenverstellbar, mit Karabinerhaken und Schulterpolster. | 12,50 |
|----------------|---|--------------|

| | | |
|----------------|--|-------------|
| 910 692 | Ersatz-Gürtelclip für Motorola GP 360-FuG 11b | 3,90 |
|----------------|--|-------------|



910 650



910 655



907 001

907 011



907 012



907 015

Kenwood

Handsprechfunkgerät TK 290 - FuG11b

Mikrofon mit Geräuschkompensierung, TK-290-11b hat zwei integrierte Mikrofone welche den Umgebungslärm unterdrücken, auch in lauter Umgebung wird eine klare Übertragung der Stimme ermöglicht, drehbare alphanumerische LCD Anzeige, 7-stellige Anzeige auf der Oberseite des Gehäuses kann je nach Trageweise des Gerätes gedreht werden und verschafft damit jederzeit einen Überblick über den eingestellten Kanal / Betriebsart, timergesteuerte Hintergrundbeleuchtung erleichtert das Ablesen bei Dunkelheit, Lautstärkeanzeige, Einstellung der Lautstärke über sechsstufigen Drehregler wird durch Signaltöne bestätigt, eingestellte Lautstärke lässt sich auch auf der LCD-Anzeige ablesen.

907 001 Handsprechfunkgerät FuG 11b 2 m 720,00

TK 290 nach TR BOS vorprogrammiert mit allen 117 BOS-Kanälen und folgenden Kanälen im Wenigkanal-Modus: 31, 34, 49, 50, 51, 53, 54, 55 und 56. 1.500 mAh Akku und Antenne, Mikrofon mit Geräuschkompensation. BOS-Nr.: FuG 11 b 06/99.

907 011 Handsprechfunkgerät TK 290-11b 230V-SET mit 230 V-Ladegerät KSC-24 699,00

907 012 mit 230 V-Ladegerät KSC-24 und Mikrofon-Lautsprecher KMC-25 765,00

907 015 Handsprechfunkgerät TK 290-11b KFZ-SET mit KFZ-Ladegerät WTC 625B, 12-31 V und Mikrofon-Lautsprecher KMC-25. 799,00

Zubehör für TK 290 - FuG 11b

907 070 Handbedienteil (Mikrofon-Lautsprecher) für TK 290-11b mit Geräusch-Kompensation, 2 frei programmierbare Tasten, 3,5 mm Ohrhörerbuchse, KMC-25. 75,00

907 073 Mikrofon-Lautsprecher KMC-42WD 95,00
mit Geräuschkompensierung, 2 frei programmierbare Tasten, 3,5 mm Ohrhörerbuchse, Schutzart IP 67 KMC-42WD.

Akkus für Kenwood TK 290 FuG 11b
auch geeignet für TK 280/TK 480 und TK 481

907 063 NiMH-Akku 7,2 V/ 2.000 mAh 44,50

907 062 NiMH-Akku 7,2 V/ 1.600 mAh 60,00

907 059 NiCd-Akku 7,2 V/ 1.200 mAh 41,00

907 029 Schnellladegerät 230V KSC-24SE inkl. Netzteil 73,00

907 028 KFZ-Ladegerät KVC-13 für Kenwood TK 290-11b 139,00
12-36 V DC

907 033 KFZ-Ladegerät WTC-625B für Kenwood TK 290-11b 140,00
stabile Metall-Ausführung, auch zur Akku-Einzelladung geeignet, inkl. Haltewinkel und Anschlusskabel.

907 051 Leder-Tragetasche für TK 290-11b 27,00
mit Gürtelschlaufe und Ösen für Schulter-Trageriemen.

910 655 Schulter-Trageriemen für alle Tragetaschen mit 2 Ösen 12,50
längenverstellbar, mit Karabinerhaken und Schulterpolster.

907 058 Gürtelclip für TK 290-11b, KBH-10 11,00

Handsprechfunkgerät Kenwood NX-230EX-11b

14-stellige alphanumerische Darstellung des eingestellten Kanals / Betriebsart auf der hintergrundbeleuchteten Punktmatrix LCD-Anzeige, ebenfalls sind der Akkustatus, der Empfangspegel und die Funktionen der Tasten unterhalb der Anzeige im Display dargestellt, Zulassung nach R&TTE Richtlinie (1999/5/EC), ATEX & IECEx Zulassung, NX-230EX-11b wurde für folgende Schutzklassen zertifiziert (nach Richtlinien EN 60079-0:2012 und EN 60079-11:2012), Gase: II 2G Ex ib IIC T4 Gb, Staub: II 2D Ex ib IIIC T110°C Db, Bergbau: I M 2 Ex ib I Mb.

907 005 Handsprechfunkgerät Kenwood NX-230EX - FuG 11b inkl. Akku KNB-70LEXM (Li-Ionen 1.430 mAh), Antenne KRA-43GM2, Gürtelclip, Anleitung. **1.450,00**

907 032 Programmierung Kenwood FuG 11b abweichend von der Werksprogrammierung. **20,00**

Akkus für Kenwood NX-230EX-11b

907 074 Zubehör für NX-230EX - FuG 11b
Mikrofon-Lautsprecher KMC-46EX für NX-230EX-11b ATEX-Zulassung **150,00**

907 077 Ohrhörer mit Clip und Schallschlauch 3,5 mm Stecker, KEP-1 **47,00**

Akkus für Kenwood NX-230EX-11b

907 064 NiMH-Akku 1.400 mAh KNB-52NM **50,00**

907 062 NiMH-Akku 1.600 mAh KNB-21N **60,00**

907 063 NiMH-Akku 2.100 mAh KNB-22N **80,00**

907 066 Li-Ionen Akku 7,4V / 1.430 mAh KNB-70LEX **166,00**

907 036 Schnellladegerät 230V KSC-32S **100,00**
inkl. Netzteil und ATEX-Ladegerätesicherung KCT-69EX.

907 039 KFZ-Ladegerät KVC-21 für Kenwood NX-230EX-11b **139,00**

907 056 Leder-Tragetasche für NX-230EX mit Display- und Tastaturausschnitt, KLH-188EX **59,00**

907 054 Trageriemen aus Leder, KLH-199EX **22,00**

907 057 Gürtelclip für NX-230EX-11b KBH-16EX **17,50**



907 005



907 074



907 077



907 063



907 036



907 039



908 005



908 020

Vertex

VX 925 FuG 10b und 13b

Die Vertex Standard BOS Funkgeräte sind die idealen FuG für den Einsatz bei Polizei, Zoll, Feuerwehr, Rettungsdiensten und allen anderen Organisationen mit Sicherheitsaufgaben. Es sind kompakte Vielkanal Handsprechfunkgeräte, die wir speziell auf die technische Richtlinie (TR-BOS) abgestimmt haben. Die klar gegliederten Bedienelemente sind auf das Wesentliche beschränkt und so angeordnet, dass eine Fehlbedienung praktisch ausgeschlossen ist. Statt sich auf das Funkgerät und dessen Bedienung zu konzentrieren, können sich die Einsatzkräfte ihrer eigentlichen Aufgabe widmen. Darüber hinaus wurden weitere sinnvolle Leistungsmerkmale in das Gerät eingebracht, dazu wurden die Geräte mit Volltastatur und einem gut ablesbaren, beleuchteten Display ausgestattet. Beim Abschalten des Gerätes oder beim Akkuwechsel bleibt der zuletzt eingestellte Betriebszustand erhalten. Gegen Fehlbedienung können die Tasten elektronisch gesichert werden, zuverlässig unter härtesten Bedingungen: Regen, Schnee und Staub sind kein Problem. Die VX-925 FuG erfüllen die Anforderungen der Schutzart IP57 (Schutz gegen zeitweiliges Untertauchen), d.h. ein Funkgerät kann bis zu 30 Minuten in bis zu ein Meter tiefes Wasser getaucht werden, ohne beschädigt zu werden, BOS Zulassungsnummer: FuG 10b 09/11, FuG 13b 10/11, Leistungsmerkmale, Vielkanalmodus: FuG 10b: Kanäle 1 bis 92 und 101 bis 125, FuG 13b: Kanäle 347 bis 510, Wenigkanalmodus Verkehrsarten: GO, GU, WO, WU, Tonrufe: Ruf I (1750 Hz) und Ruf II (2135 Hz), Sperren der Tastatur und des Lautstärkereglers, Kanalabstand: 20 kHz, Frequenzband: 2 m (FuG 10b)/4 m (FuG 13b) 12-stellige LCD, Akkusparfunktion, Sendeleistung: 1W, Mindestlautstärkeinstellung, Schutzart IP 57.

Handsprechfunkgerät Vertex VX 925

Lieferumfang: Funkgerät, Li-Ionen Akku 2.300 mAh, Gürtelclip, Antenne, Wenigkanalmodus, Volltastatur.

| | | |
|----------------|--|---------------|
| 908 005 | Vertex VX 925 FuG 10b 2m-Band, 117 Kanäle im Vielkanalmodus. | 673,50 |
| 908 020 | Vertex VX 925 FuG 13b 4m-Band, 164 Kanäle im Vielkanalmodus | 697,30 |
| 908 021 | Handsprechfunkgerät Vertex VX 925 - FuG 13b 230V-SET mit 230V-Ladegerät. | 610,00 |
| 908 025 | Handsprechfunkgerät Vertex VX 925 - FuG 13b auf Anfrage KFZ-SET mit KFZ-Ladegerät WTC 627. | |

VX 925 FuG 11b

Im Vertex FuG 11b vereint sich langjährige Betriebsfunkerfahrung mit BOS-Know-how. Es ist ein kompaktes Vielkanal Handsprechfunkgerät, das wir speziell auf die technische Richtlinie (TR BOS FuG 11b) abgestimmt haben. Durch einfaches Umschalten von Wenig- auf Vielkanalmodus lässt es sich flexibel an die jeweilige Einsatzsituation anpassen: Wenige Kanäle im täglichen Betrieb, viele Kanäle, um sich bei Großeinsätzen mit anderen Organisationen zu koordinieren. Im Wenigkanalmodus werden Bandlage und Verkehrsart dem Kanal fest zugeordnet. Im Vielkanalmodus lassen sich Ober- und Unterband bzw. Wechselsprechen und bedingtes Gegensprechen über eine Taste einstellen. Dies gilt für alle 117 Kanäle der BOS. Darüber hinaus sind weitere sinnvolle Leistungsmerkmale in das Gerät eingebracht. Besonders hervorzuheben ist die einfache Bedienung, die sich auf das Wesentliche konzentriert, dazu wurde das Gerät mit einer Vierertastatur und einem gut ablesbaren, beleuchteten Display ausgestattet. Beim Abschalten oder beim Akkuwechsel bleibt der zuletzt eingestellte Betriebszustand erhalten, gegen Fehlbedienung können die Tasten elektronisch gesichert werden, BOS Zulassungsnummer FuG 11b 15/07, Leistungsmerkmale: Vielkanalmodus: Kanäle 1 bis 92 und 101 bis 125, Wenigkanalmodus Verkehrsarten: GO, GU, WO, WU, Tonrufe: Ruf I (1750 Hz) und Ruf II (2135 Hz), Sperren der Tastatur und des Lautstärkereglers, Kanalabstand: 20 kHz, Frequenzband: 2m, 12-stellige LCD, Akkusparfunktion, Sendeleistung: 1W, Mindestlautstärkeeinstellung.



908 010

908 010 Handsprechfunkgerät Vertex VX 925 - FuG 11b 465,00
Lieferumfang: Funkgerät, Li-Ionen Akku 2.300 mAh, Gürtelclip, Antenne, 2 m-Band, 117 Kanäle im Vielkanalmodus, Wenigkanalmodus, 4-er Tastatur.

908 011 Vertex VX 925 230 V-Set 1 - FuG 11b 492,00
Handsprechfunkgerät mit 230 V-Ladegerät.

908 012 Vertex VX 925 230 V-Set 2 - FuG 11b 540,00
Handsprechfunkgerät mit 230 V-Ladegerät und Mikrofon-Lautsprecher.

908 014 Vertex VX 925 Kfz-Set 1 - FuG 11b 595,00
Handsprechfunkgerät mit Kfz-Ladegerät.

908 015 Vertex VX 925 Kfz-Set 2 - FuG 11b 655,00
Handsprechfunkgerät mit Kfz-Ladegerät und Mikrofon-Lautsprecher.

908 019 Programmierung Handfunkgerät Vertex VX 925 FuG 11b 20,00

Zubehör

908 050 Mikrofon-Lautsprecher MH-66A7A 71,40
geräuschunterdrückend

908 030 Li-Ionen Akku 7,2 V / 2.300 mAh 44,00

908 045 230 V Ladegerät inkl. Netzteil VAC-920 38,00

908 047 Schnellladegerät 230V für VX 925 499,00
Geräteaufnahme 6-fach inkl. 230 V-Netzteil, VAC-6920.

908 040 KFZ-Ladegerät WTC 627 für Vertex VX 925 - FuG 11b 164,20
Anschluss 11-31 V, Ladeelektronik mit Mikro-Controller gesteuert für Schnell- und Erhaltungsladung, Schnellladeabschaltung, Ladezeit ca. 1 Stunde.

Leder-Tragetasche

908 060 Vertex VX 925 FuG 10b und FuG 13b 35,70
908 061 Vertex VX 925 FuG 11b 35,70

910 655 Trageriemen für Tragetasche 12,50



908 040



910 655



907 301



908 698

Icom

IC-F3062S FuG 11b

BOS Handfunkgerät für den Einsatz bei Polizei, Feuerwehr, Rettungsdiensten und Organisationen mit Sicherungsaufgaben, die Funkgeräte erfüllen die Anforderungen der IP54/IP55 in Bezug auf den Schutz gegen Staub, Spritzwasser und Wasserstrahl, großes Display zur Anzeige aller Informationen, die auch unter schwierigen Einsatzbedingungen gut ablesbar sind, Mehrfachanschluss für verschiedene optionale Zusatzgeräte wie Headset, Mikrofone usw. Umfangreiche Betriebs- und Lademöglichkeiten je nach Einsatzzweck, Sendeleistung 1 W, Standard-Lithium-Ionen-Akku, mit 2.000 mAh (typ.) Kapazität für eine lange Betriebsdauer, kompakte Abmessungen, geringes Gewicht, 36 Monate Garantie, Vielkanalmodus: Kanäle 1 bis 92 und 101 bis 125, Wenigkanalmodus: 16 Kanäle, Gesprächsarten: GO, GU, WO, WU, Tonrufe: Ruf 1 (1750 Hz) Ruf 2 (2135 Hz), Kanalabstand: 20 kHz, Frequenzband: 2 m, Sendeleistung: 1W, Abmessungen: 53 mm x 136 mm x 38,5 mm (ohne Antenne), Gewicht: etwa 340 g (mit BP-232N).

| | | |
|----------------|---|---------------|
| 907 301 | Handsprechfunkgerät Icom IC-F3062S FuG 11b | 499,00 |
| 907 312 | Handsprechfunkgerät Icom IC-F3062S FuG 11b SET mit 230 V-Ladegerät und Mikrofon-Lautsprecher. | 625,00 |
| 908 698 | Handsprechfunkgerät Icom IC-F3062S FuG 11b SET mit KFZ-Ladegerät WTC 659 und Mikrofon-Lautsprecher. | 705,00 |
| 907 319 | Programmierung Handfunkgerät Icom IC-F3062S FuG 11b | 20,00 |
| | Zubehör | |
| 907 370 | Handbedienteil (Mikrofon-Lautsprecher) für Icom IC-F3062S FuG 11b mit Ohrhörer-Buchse HM-450SC, original Icom. | 41,00 |
| 907 361 | Li-Ionen Akku 7,2 V/2.250 mAh für Icom IC-F3062S FuG 11b | 44,00 |
| 907 332 | Schnellladegerät 230V für Icom IC-F3062S FuG 11b inkl. Netzteil, BC-160 | 32,00 |
| 907 341 | KFZ-Ladegerät WTC 659 passiv für Icom IC-F3062S - FuG 11b Anschluss 11-31 V, Ladeelektronik mit Mikro-Controller gesteuert für Schnell- und Erhaltungsladung, Schnellladeabschaltung, Ladezeit ca. 1,5 Stunden. | 154,00 |
| 907 347 | KFZ-Ladegerät WTC 667 aktiv für Icom IC-F3062S - FuG 11b Anschluss 11-31 V, mit Handmikrofon und eingebautem 10 Watt Audio Verstärker. | 371,50 |
| 907 349 | RF-Antennenadapter ICOM zum automatischen Umschalten von interner auf externe Antenne bei Verwendung von KFZ-Ladegeräten AKTIV und PASSIV-PLUS, Adapter wird am Funkgerät zwischen Antennensockel und der Antenne verschraubt. | 68,00 |
| 907 351 | Leder-Tragetasche für Icom IC-F3062S - FuG 11b mit Gürtelschlaufe und Ösen für Tragegurt. | 29,50 |
| 910 655 | Schulter-Trageriemen für alle Tragetaschen mit 2 Ösen längenverstellbar, mit Karabinerhaken und Schulterpolster. | 12,50 |

Motorola

Zubehör für Motorola MTP 850-Serie

909 080 Handbedienteil IP 56 für MTP 850 FuG und DP 3000-4000 MOTOROLA, geeignet für raue und nasse Umgebungen (Schutzklasse IP 56), robustes, teilweise gummiertes Gehäuse mit großer Sendetaste, fester, 360° drehbarer Befestigungsclip (8 Rastungen), PU Kabel, Knickschutztüllen, Qualitätsmikrofon (Kondensatorartyp) und kräftiger Lautsprecher, 3,5 mm Anschluss für optionales Zubehör. **49,50**



909 081

909 081 Handbedienteil IP 56 für MTP 850 FuG und DP 3400-4800 MOTOROLA Nexus Savox-Belegung, geeignet für raue und nasse Umgebungen (Schutzklasse IP 56), robustes, teilweise gummiertes Gehäuse, Sendetaste an der Oberseite, großer Lautsprecher mit Sendetastenfunktion in Gelb, Version mit 1 Mikrofon, seitliche Sendetaste, großer, 360° drehbarer Befestigungsclip (8 Rastungen), hochwertiges PU Kabel, Knickschutztüllen, Qualitätsmikrofon (Kondensatorartyp) und kräftiger Lautsprecher, leicht bedienbar. **87,00**



909 036

909 036 Li-Ion-Akku 3,7 V/ 2.200 mAh für MOTOROLA MTP 850 S FuG, 100 % kompatibel, 20 % höhere Kapazität als der Original-Akku 3,7 V/2.200 mAh. **48,00**

909 047 KFZ-Ladehalterung KTC-480 für MOTOROLA Geräteserie MTP 850 FuG/MTP 850/ MTP 850 S, wenn sich ein Funkgerät in der Ladehalterung befindet, wird die Ladespannung freigegeben und der Ladevorgang vom Funkgerät ein- und ausgeschaltet. Eine 3-farbige LED-Anzeige informiert über den Zustand und das Ladeende. Das Funkgerät kann ständig in der Ladehalterung verbleiben und wird darüber mit der Betriebsspannung versorgt, Versorgungsspannung 8 – 30 V, max. Vpeak 60 V/100 ms, schnelle Akkuladung (ca. 900 mA), Akkutypen: Li-Ion, verpolungssicher, robustes Metallgehäuse, kunststoffbeschichtet (Polyamid), E1, CE, RoHS, bleifrei. Inkl. Montageanleitung, Befestigungsbügel, Daumenradschrauben, DC-Kabel mit Sicherung, Kabelschelle und M3-Senkkopfschraube. **187,00**



909 049

909 049 KFZ-Ladehalterung WTC 680 Passiv, für MTP850 Anschluss 11–31 V, stabile Metallausführung mit seitlicher Umfassung für sicheren Halt, Tastatur am Gerät voll bedienbar, seitliche Tasten und Seitenkontakte sind zugänglich. Maße (BxHxT) 59 x 110 x 59 mm, ca. 215 g. **146,00**



909 050

909 050 KFZ-Ladehalterung WTC 692 Passiv, für MTP850 plus zusätzliche Lademöglichkeit für einen Reserveakku, Anschluss 11–31 V, stabile Metallausführung mit seitlicher Umfassung für sicheren Halt, Tastatur am Gerät voll bedienbar, seitliche Tasten und Seitenkontakte sind zugänglich. Maße (BxHxT) 55 x 133 x 59 mm, ca. 252 g. **187,00**

909 048 KFZ-Ladehalterung WTC 676 Passiv Plus für MTP850 Anschluss 11–31 V, stabile Metallausführung mit seitlicher Umfassung für sicheren Halt, Tastatur am Gerät voll bedienbar, seitliche Tasten und Seitenkontakte sind zugänglich, Antennenadapter. Maße (BxHxT) 58 x 199 x 59 mm, ca. 427 g. **232,00**

909 052 KFZ-Ladehalterung WTC 685 Aktiv, für MTP850 Anschluss 11–31 V, stabile Metallausführung mit Haltewinkel und Anschlusskabel, Tastatur am Gerät voll bedienbar, seitliche Tasten zugänglich, 10 W NF-Verstärker, Mikrofon-Lautsprecher, Antennenadapter, Sicherung. Maße (BxHxT) 89 x 160 x 59 mm, ca. 215 g. **376,00**



910 649

910 649 KFZ-Ladehalterung WTC 620 Passiv für MTP850EX Anschluss 11–31 V, stabile Metallausführung mit seitlicher Umfassung für sicheren Halt, Tastatur am Gerät bedienbar, seitliche Tasten und Seitenkontakte sind zugänglich. Maße (BxHxT) 59 x 110 x 59 mm, ca. 215 g. **140,00**



909 480



909 486



909 481



909 483



909 484



909 485

Sepura

Zubehör für Sepura STP 8000 / 9000 - Serie

909 480 Handbedienteil IP 55 für SEPURA STP 8000 / 9000 65,00
 robustes, schlagfestes Gehäuse, Schutzklasse IP 55, Notruftaste farblich abgesetzt, großer, fester, abnehmbarer und 360° drehbarer Befestigungsclip (8 Rastungen), hochwertiges PU Kabel sowie wertige Knickschutztüllen für langfristigen Gebrauch, Qualitäts-Mikrofon (Kondensatortyp) und kräftiger Lautsprecher für klare Verständigung, 3,5 mm Anschluss für optionales Zubehör.

909 486 Handbedienteil leicht, klein für SEPURA STP 8000 / 9000 46,00
 ergonomisches Design, leichte Bedienung der Sendetaste, großer, fester und 360° drehbarer Befestigungsclip (8 Rastungen), hochwertiges PU Kabel sowie wertige Knickschutztüllen für langfristigen Gebrauch, Qualitätsmikrofon (Kondensatortyp) und kräftiger Lautsprecher für klare Verständigung, 3,5 mm Anschluss für optionales Zubehör.

Handbedienteil IP 56 für SEPURA STP 8000 / 9000
 hochwertiges PU Kabel sowie wertige Knickschutztüllen für langfristigen Gebrauch, Qualitäts-Mikrofon (Kondensatortyp) und kräftiger Lautsprecher für klare Verständigung, großer, fester und 360° drehbarer Befestigungsclip (8 Rastungen).

909 481 robustes, teilweise gummiertes Gehäuse 43,50
 mit großer Sendetaste, geeignet für raue und nasse Umgebungen (Schutzklasse IP 56), 3,5 mm Zubehöranschluss für optionales Zubehör.

909 482 robustes, teilweise gummiertes Gehäuse 69,50
 mit einer Sendetaste an der Oberseite, großer Lautsprecher mit Sendetastenfunktion, zweites Mikrofon für Umgebungslärm-Unterdrückung, 7,1 mm NEXUS Anschluss für optionales Zubehör.

909 483 Yellow-Version (Version mit gelben Sendetasten) 69,50
 robust und intuitiv bedienbar, Anschluss für optionales Zubehör: 7,1 mm Nexus Stecker mit Savox Belegung, geeignet für den Einsatz in rauen und nassen Umgebungen (Schutzklasse IP 56).

Handbedienteil IP 67 für SEPURA STP 8000 / 9000
 robustes, besonders schlagfestes Gehäuse, Schutzklasse IP 67, hochwertiges PU Kabel sowie wertige Knickschutztüllen für langfristigen Gebrauch, 3,5 mm Anschluss für optionales Zubehör.

909 484 Notruf- und Lautstärketasten farblich abgesetzt 132,00
 gummierte, durchgängig drückbare Sprechta-
 ste, Qualitätsmikrofon (Elektret-Kondensatortyp) und kräftiger Lautsprecher für klare Verständigung, großer, fester und 360° drehbarer Befestigungsclip (8 Rastungen).

909 485 Notruftaste farbl. abgesetzt 85,00
 großer, fester, abnehmbarer und 360° drehbarer Befestigungsclip (8 Rastungen), Qualitäts-Mikrofon (Kondensatortyp) und kräftiger Lautsprecher für klare Verständigung.

909 406 Li-Ion-Akku 7,4 V / 1.200 mAh 48,00
 für SEPURA STP 8000/9000 auch kompatibel mit Geräten, die anhand des Updates (Firmware-Update Version 2015) aktualisiert wurden, ladbar mit Original-Ladetechnik, vergoldete Kontakte, Ultraschallverschweißtes, robustes ABS/PC Plastikgehäuse. Akku aus japanischen Li-Ion Qualitätzellen von Sanyo/Panasonic, sichere Technologie, konstant 100% Leistung, bessere Temperaturbeständigkeit als das Original mit Li-Poly Zellen, höhere Lebensdauer: 800 Lade-/Entladezyklen statt 350 - 400 Ladezyklen beim Original-Akku mit Lithium Polymerzellen (Li-Polymer), exklusiv nur von Axcom.

- 909 407 Li-Ion-Akku 7,4 V/ 1.200 mAh ML** 74,00
mit Entriegelungssperre für SEPURA STP 8000/ 9000 Version 1.1 (erkennbar am Aufdruck 1.1 auf dem Etikett) ist auch kompatibel zu Geräten, die anhand des Updates (Firmware-Update Version 2015) aktualisiert wurden, kompatibel mit Original-Ladetechnik, Entriegelungssperre gegen versehentliches Entriegeln, vergoldete Kontakte, ultraschallverschweißtes, robustes ABS/PC Plastikgehäuse, sichere Technologie, konstant 100 % Leistung, bessere Temperaturbeständigkeit, der Akku besteht aus japanischen Li-Ion Qualitätszellen von Sanyo/Panasonic, bietet bessere Temperatureigenschaften und mit 800 Lade-/Entladezyklen auch eine höhere Lebensdauer gegenüber dem Originalakku mit Lithium-Polymerzellen (Li-Polymer) und 350-400 Lade-Entladezyklen, exklusiv von AXCOM.
- 909 418 Li-Poly-Akku (Lithium-Polymer) 7,4 V/ 1.880 mAh für STP 8000 / 9000 SEPURA** 73,00
geeignet für digitale Funkgeräte, Version 1.1 (erkennbar am Aufdruck 1.1 auf dem Etikett) ist auch kompatibel zu Geräten, die anhand des Updates (Firmware-Update Version 2015) aktualisiert wurden, 1-fach und 6-fach Ladegeräten, für optimales Batterie-Management und leichte Inventarisierung ultraschallverschweißtes, robustes ABS/PC Plastikgehäuse.
- 909 455 Ladegerät SEPURA STP 8000 / 9000 1+1** 122,00
zur Ladung von 1 Funkgerät und 1 Ersatz-Akku, wechselbarer Lade-Adapter für leichten Wechsel der Funkgerätemodelle.
- 909 458 Ladegerät SEPURA STP 8000 / 9000 6+6** 644,00
zur Ladung von 6 Funkgeräte und 6 Ersatz-Akkus, wechselbarer Lade-Adapter für leichten Wechsel der Funkgerätemodelle, Gewicht ca. 4,35 kg.
- 909 450 KFZ-Ladehalterung Passiv** 172,00
für die Aufnahme und Halterung der SEPURA Tetra- Handfunkgeräte, Microcontroller bestimmt und steuert die optimale Ladecharakteristik für alle Akkutypen (CC/CV-Controlling), Energiesparender Dauereinsatz und längere Lebensdauer der Akkus durch Überprüfung des Ladezustands Abschaltung nach Vollladung, Ladeerhaltung nach Bedarf erhält Ladeinhalt von mindestens 80 %, Betriebsspannung 11 V bis 35 V DC verpolungssicher Ladestrom ~ 950 mA/200 mA, robustes Metallgehäuse Polyamid kunststoffbeschichtet, 5 Jahre K-tronic Garantie.
- 909 451 KFZ-Ladehalterung WTC 621 passiv** 184,00
für STP 8000 / 9000 stabile Kunststoffausführung mit seitlicher Umfassung und mechanischer Verriegelung für sicheren Halt, für alle Akkus. Tastatur am Gerät voll bedienbar, seitliche Tasten und Seitenkontakte sind zugänglich. Anschluss 11-31 V, Maße (BxHxT) 61 x 200 x 63 mm, Gewicht ca. 528 g.
- 909 452 KFZ-Ladehalterung WTC 681 passiv** 267,00
für STP 8000/9000, stabile Metallausführung mit seitlicher Umfassung für sicheren Halt, für alle Akkus. Tastatur am Gerät voll bedienbar, seitliche Tasten und Seitenkontakte sind zugänglich. Anschluss 11-31 V, Maße (BxHxT) 65 x 115 x 57 mm, Gewicht 268 g.
- 909 453 KFZ-Ladehalterung WTC 672 Passiv Plus** 253,00
für STP 8000 / 9000, stabile Metallausführung mit seitlicher Umfassung für sicheren Halt, BNC-Antennenbuchse, 15-pol. Sub D-Buchse zum Anschluss von externem Zubehör. Tastatur am Gerät voll bedienbar, seitliche Tasten und Seitenkontakte sind zugänglich. Maße (BxHxT) 64 x 207 x 56 mm, Gewicht ca. 432 g.
- 909 454 KFZ-Ladehalterung WTC 682 aktiv** 458,00
für STP 8000 / 9000, Kunststoffbeschichtetes Aluminiumgehäuse, 10 Watt NF-Verstärker, einschließlich Mikrofon-Lautsprecher, BNC-Antennenbuchse, 15-pol. SubD-Buchse zum Anschluss von externem Zubehör, Anschlusskabel 1,2 m mit Sicherung. Anschluss 11-31 V, Maße (BxHxT) 89 x 177 x 59 mm, Gewicht ca. 267 g.



909 450



909 451



909 452



909 453



909 454



Ceotronics

Lautsprecher-Mikrofon CT MultiCom 67 mit Notruf

Die CT-MultiCom 67 hat ein schlagfestes und schwer entflammables Gehäuse und ist mit der Schutzklasse IP67 gut gerüstet gegen Umwelteinflüsse. Sie ist sowohl staub-, als auch wasserdicht (1 m Untertauchen für 30 Min.) und bietet viele funktionale Features für den Feuerwehreinsatz. Neben einer 3,5 mm Klinkenbuchse zum Anschluss eines CT-Ohrhörers oder Schallschlauchs, besteht auch die Möglichkeit, über die robuste Nexus-Klinkenbuchse unterschiedliche professionelle CT-Hör-/Sprechsysteme z. B. aus der CT-Modular „Serie 4“ anzuschließen. Besonders bedienungsfreundlich: Die CT-MultiCom 67 verfügt über zwei PTT-Tasten, die auch mit Handschuhen sicher bedient werden können. Die Lautstärke des Lautsprechers kann über zwei voneinander getrennte Tasten in vier Stufen individuell angepasst bzw. stummgeschaltet werden. Im Hinblick auf die Sicherheit der Einsatzkräfte rundet die Notruftaste das System sinnvoll ab. Die CT-MultiCom 67 ist ab Werk mit einem 12-Pin-Hirose-Stecker ausgestattet, verschiedene 12-Pin-Adapter zum Anschluss an Funkgeräte sind optional erhältlich.

- | | | |
|----------------|---|---------------|
| 906 390 | CT-MultiCom67 für GP Professional Serie | 329,00 |
| 906 391 | CT-MultiCom67 für Motorola MTP850S / FUG | 329,00 |
| 906 392 | CT-MultiCom67 für Motorola MTP6000 | 329,00 |
| 906 395 | CT-MultiCom67 „Serie 4“ mit 12-Pin-Stecker | 159,00 |

Die Verbindung zum Funkgerät erfolgt über einen Adapterstecker (nicht im Lieferumfang). Damit kann das gleiche Endgerät (Lautsprecher-Mikrofon, Hör-Sprech-Garnitur usw.) mit unterschiedlichen Funkgerätemodellen eingesetzt werden.

Lautsprecher-Mikrofon CT MultiCom 65 mit Notruf

Die multifunktionelle RemoteUnit verfügt über zusätzliche Anschlussmöglichkeiten und ist vielseitig einsetzbar: Neben einer 3,5 mm Klinkenbuchse für CT-Ohrhörer/-Schallschlauch besteht die Möglichkeit, über eine robuste Nexus-Klinkenbuchse verschiedene CT-Hör-/Sprechsysteme anzuschließen. Die große schwarze Sprech- (PTT) Taste bedeckt fast 50 % der Fläche. Sie kann problemlos mit Handschuhen oder dem Ellenbogen auch unter der Kleidung getastet werden. Über zwei Folientasten können die Lautstärke sowie die Stummschaltung des integrierten Lautsprechers gesteuert werden. Befestigung über eine drehbare Klammer auf der Rückseite. IP65 (Staub- und Strahlwasserschutz gemäß EN 60529) – Schutzklasse für Feuerwehren. Die zweifarbige LED liefert zu jeder Funktionseinstellung ein klares Feedback und leuchtet kurz auf. Die CT-MultiCom 65 gibt es zum Anschluss an alle gängigen Funkgeräte. Auf Anfrage ist eine ATEX Version lieferbar – Schutzklasse II 2 G Ex ib IIC T4 nach ATEX-Richtlinie 94 / 9 / EG. Auch eine Variante mit Kanalumschaltung zwischen TMO / DMO-Modus (Wechsel zwischen Netz- und Direktmodus) oder Notruftaste (mit Schutzring) ist funkgerätemodellabhängig möglich.

- | | | |
|----------------|---|---------------|
| 906 320 | CT-MultiCom65 für Motorola MTP850S / FUG | 329,00 |
| 906 321 | CT-MultiCom65 für Motorola MTP6000 | 329,00 |
| 906 325 | CT-MultiCom65 für Sepura STP8000 / 9000 | 329,00 |
| 906 326 | CT-MultiCom65 mit 12-Pin-Stecker | 329,00 |

Die Verbindung zum Funkgerät erfolgt über einen Adapterstecker (nicht im Lieferumfang) für das jeweilige Funkgerätemodell. Damit kann das gleiche Endgerät (Lautsprecher-Mikrofon, Hör-Sprech-Garnitur usw.) mit unterschiedlichen Funkgerätemodellen eingesetzt werden.

Hör-Sprech-Garnitur CT-FlexCom

Das hochwertige, helmtypunabhängige Kommunikationssystem mit Schwanenhalsmikrofon für den professionellen Feuerwehreinsatz lässt Ihnen alle Freiheiten. Dank der ausgeklügelten mechanischen Klemmvorrichtung kann die robuste Hör-/Sprechgarnitur problemlos an den meisten Feuerwehrhelmen befestigt werden, normalerweise ohne zusätzlichen Helmadapter und ohne zusätzliches Werkzeug. Doch die Qualitäten beschränken sich nicht nur auf die einzigartige Klemmvorrichtung und die dadurch sehr einfache und ideale Positionierung des Lautsprechers vor dem Ohr. Der nicht nachfedernde Schwanenhals ist selbstverständlich lang genug, um ideal vor dem Sprechventil einer Atemschutzmaske positioniert zu werden. Ein leistungsstarker Lautsprecher sowie ein wasserdichtes, geräuschkompensierendes Schwanenhalsmikrofon ergänzen das System perfekt. CT-FlexCom ist jedem Feuerwehreinsatz gewachsen und größtenteils gemäß der hohen Schutzklassen IP66 / 67 geprüft. Für den täglichen Einsatz bedeutet das, weder starkes Strahlwasser noch Staub haben eine Chance, die Funktion zu beeinträchtigen. Bei Verunreinigung oder Kontaminierung kann die Kommunikationseinheit mit einfachsten Mitteln gereinigt werden. Das macht das Kommunikationssystem uneingeschränkt einsatzbereit. Die Helmsprechgarnitur ist in Anlehnung an EN 443 (Beflammung) geprüft und wurde dabei direkt beflammt. Zertifizierungen für Helme Schubert F120 pro, F130, F220 und F300 sowie Bullard H1500 und H3000. Garantie bis zu 3 Jahre, auch auf Kabel etc.

Auf Anfrage sind Halterungen für weitere Helmmodelle und auch eine ATEX-Version lieferbar.

| | | |
|----------------|---|---------------|
| 906 376 | CT-FlexCom „Serie 8“ | 200,00 |
| | für CT-MultiCom65, CT-MultiCom67 oder CT-HR PTT Anschluss mittels Binder-Buchse/-Stecker, ohne Helmhalterung. | |
| 906 377 | CT-FlexCom „Serie 4“ | 200,00 |
| | für CT-MultiCom65, CT-MultiCom67 oder CT-HR PTT Anschluss mittels Nexus-Buchse/-Stecker, ohne Helmhalterung. | |
| 906 385 | Helmhalterung Universal für CT-FlexCom | 53,60 |
| 906 384 | Helmhalterung Bullard für CT-FlexCom | 53,60 |
| 906 383 | Helmhalterung Schubert F300 für CT-FlexCom | 79,00 |
| 906 381 | Helmhalterung Rosenbauer Smart für CT-FlexCom | 53,60 |
| 906 380 | Helmhalterung Rosenbauer Extrem für CT-FlexCom | 53,60 |

Kehlkopf-Mikrofon CT-ThroatMike

In Schutzanzügen, wo von Natur aus wenig Platz für Zubehör ist und deshalb andere Kommunikationssysteme anwendungsspezifisch nicht möglich sind, schickt CeoTronics sehr oft das CT-ThroatMike Comfort in den Einsatz. Ein professionelles Kehlkopfmikrofon, dessen Hörer und Mikrofon gut, aber nicht beengend am Körper liegen. Das Mikrofon nimmt die Sprache direkt am Kehlkopf ab und ermöglicht so die Sprachübertragung für diese Einsätze. Das CT-ThroatMike Comfort wird mit einem hautfreundlichen und komfortablen Stretchband um den Hals getragen und von einem flexiblen Bügelohrhörer ergänzt. Die großflächigen CT-PTTs sind leicht und sicher auch unter Schutzanzügen zu tasten. Auf Wunsch ist auch eine Variante zum Einsatz in explosionsgefährdeten Bereichen mit entsprechender ATEX-Zulassung lieferbar. Das CT-ThroatMike Comfort ist für alle gängigen Funkgeräte verfügbar.

| | | |
|----------------|---|---------------|
| 906 370 | CT-ThroatMike „Serie 8“ | 177,00 |
| | für CT-MultiCom65, CT-MultiCom67 oder CT-HR PTT Anschluss mittels Binder-Buchse/-Stecker. | |
| 906 371 | CT-ThroatMike „Serie 4“ | 177,00 |
| | für CT-MultiCom65, CT-MultiCom67 oder CT-HR PTT Anschluss mittels Nexus-Buchse/-Stecker | |



906 376



906 370



Taster CT-HR PTT

Die PTT ist oft die entscheidende Verbindung zu den Kollegen im Einsatz. Deshalb sollte das Kommunikationsequipment auch unter den widrigsten Bedingungen „durchhalten“ und auch dann noch funktionieren. CeoTronics hat mit der CT-HR PTT eine robuste Inline-PTT entwickelt, die gegen die äußeren Einflüsse im professionellen Feuerwehreinsatz besteht. Das Inline-PTT-Gehäuse ist aus glasfaserverstärktem, schlagzähem Material gefertigt. Die große PTT-Taste verfügt über eine Überlastsicherung und ist für eine extreme Langlebigkeit ausgelegt. Zur individuellen Konfiguration wird sie mit zwei Schutzringen ausgeliefert. Der flache Schutzring erlaubt die Tastung, z. B. mit dem Unterarm, der hohe verhindert durch seinen Überstand ein versehentliches Drücken im Ernstfall. Beide Varianten können per Bajonettverschluss sehr einfach getauscht und sicher befestigt werden. Die CT-HR PTT kann so individuell an die jeweilige Einsatzlage angepasst werden. Für die Anbringung an oder unter der Einsatzkleidung ist eine Befestigungsklammer erhältlich. Diese ist um 360° und in Rasterungen von 16 Positionen drehbar. So findet jeder die optimale Position für den jeweiligen Einsatzbereich. Die CT-HR PTT ist geprüft bzw. zertifiziert nach: IP66 / 67: absolute Staubsichtigkeit und Resistenz gegen starkes Strahlwasser sowie Schutz gegen Untertauchen, Flammbeständig: gemäß DIN EN 443, UL 94 / V0: klassifiziert für nicht brennendes Abtropfen. Auf Anfrage ist auch eine Version nach ATEX lieferbar.



- 906 300 CT-HR PTT „Serie 8“ für Motorola GP Professional Serie** Anschluss zur HSG mittels Binder-Buchse/-Stecker. **262,00**
- 906 302 CT-HR PTT „Serie 8“ für Motorola MTP850S / FUG** mit zusätzlicher PTT- und Notruf. Anschluss zur HSG mittels Binder-Buchse/-Stecker. **262,00**
- 906 301 CT-HR PTT „Serie 8“ für Motorola MTP6000** mit zusätzlicher PTT- und Notruf. Anschluss zur HSG mittels Binder-Buchse/-Stecker. **262,00**
- 906 306 CT-HR PTT „Serie 8“ für Sepura STP8000 / 9000** mit zusätzlicher PTT- und Notruf. Anschluss zur HSG mittels Binder-Buchse/-Stecker. **262,00**
- 906 343 CT-HR PTT „Serie 8“ mit 12-Pin-Stecker** mit zusätzlicher PTT- und Notruf. Anschluss zur HSG mittels Binder-Buchse/-Stecker. Die Verbindung zum Funkgerät erfolgt über einen Adapterstecker (nicht im Lieferumfang). Damit ist ein Endgerät (Lausprecher-Mikrofon, Hör-Sprech-Garnitur usw.) mit unterschiedlichen Funkgerätemodellen einsetzbar. **262,00**
- 906 311 CT-HR PTT „Serie 4“ für Motorola GP Professional Serie** Anschluss zur HSG mittels Nexus-Buchse/-Stecker. **262,00**
- 906312 CT-HR PTT „Serie 4“ für Motorola MTP850S / FUG, MTP 6000** mit zusätzlicher PTT- und Notruf. Anschluss zur HSG mittels Binder-Buchse/-Stecker. **262,00**
- 906 313 CT-HR PTT „Serie 4“ für Sepura STP8000 / 9000** mit zusätzlicher PTT- und Notruf. Anschluss zur HSG mittels Binder-Buchse/-Stecker. **262,00**
- 906 344 CT-HR PTT „Serie 4“ mit 12-Pin-Stecker** mit zusätzlicher PTT- und Notruf. Anschluss zur HSG mittels Binder-Buchse/-Stecker. Die Verbindung zum Funkgerät erfolgt über einen Adapterstecker (nicht im Lieferumfang) für das jeweilige Funkgerätemodell. Damit kann das gleiche Endgerät (Lausprecher-Mikrofon, Hör-Sprech-Garnitur usw.) mit unterschiedlichen Funkgerätemodellen eingesetzt werden. **262,00**

Funkgeräteadapter 12-Pin

Zur Verbindung von PTT, Lausprecher-Mikrofonen u. ä.

- 906 337 Motorola GP Professional Serie, 12-Pin** **auf Anfrage**
- 906 338 Motorola MTS2010 / 13 und GP900** **auf Anfrage**
- 906 339 Motorola MTP850S / FUG** **auf Anfrage**
- 906 340 Motorola MTP6000** **auf Anfrage**
- 906 341 Motorola PMLN5679A für MTP850 ATEX** **auf Anfrage**
- 906 346 Sepura STP8000 Serie** **auf Anfrage**
- 906 346 Sepura STP9000 Serie** **auf Anfrage**
- 906 348 Kennwood TK-290 (FUG11b)** **auf Anfrage**

Imtradex

Hör-/Sprechgarnitur FireTalk EN 443

Optimale Sprachverständigung im Feuerwehreinsatz, robuste und langlebige Ausführung, wasserdichtes Elektret-Schwanenhalsmikrofon, spritzwassergeschützte Sendetaste und Gehäuse, Helmadapter aus Aluminium zum Anschrauben an den Helm, HSG wird in den Helmadapter eingesteckt. Zertifiziert nach EN443:2008-02 für: Schuberth F120/F120Pro/F130/F220. Kompatibel (Zertifizierung auf Anfrage) mit: Bullard H1500/H3000, Casco PF112 extreme, Dräger HPS7000 / HPS4500/HPS4300/HPS4100, Rosenbauer Heros Smart/Titan/Heros Xtreme.

Halterung für weitere Helmmodelle, Anschlüsse für andere Funkgeräte und Ausführungen mit Nexus-Steckverbindungen auf Anfrage. Inkl. Helmadapter.



912 521

| | | |
|---------|---|--------|
| 912 508 | FireTalk für Kenwood TK-290 FuG 11b | 389,00 |
| 912 507 | FireTalk für Motorola GP 360 FuG 11b | 389,00 |
| 912 521 | FireTalk für Motorola MTP850S/FUG | 389,00 |
| 912 547 | FireTalk für Sepura STP 8000/9000 | 389,00 |

| | | |
|--|---------------------------------|-------|
| 912 610 | Helmadapter für FireTalk | 79,00 |
| Universalversion für die in der Artikelbeschreibung der FireTalk aufgeführten Helmmodelle. | | |

| | | |
|--|------------------------------------|--------|
| 912 608 | Nackenhügel-Headset NB 4000 | 170,00 |
| Optimale Sprachverständigung im Feuerwehreinsatz, geräuschkompensierendes Elektret-Schwanenhalsmikrofon, dynamischer Lautsprecher in Ohrnähe, bequem und druckfrei zu tragen, flexible Aufhängung, mit Schutzhelm tragbar ohne direkte Verbindung, Verbindung zur Sprechttaste (PTT) mittels Nexusstecker, PTT, z. B. Modell Aurelis Nexus oder PTT-8, nicht im Preis enthalten. | | |



912 632

Handmikrofon Aurelis Nexus

Handmikrofon als Zubehör speziell für den digitalen Funkstandard, robustes und spritzwassergeschütztes Gehäuse, seitliche und zusätzliche frontale große PTT-Taste, dreistufige Lautstärke-Regelung und Notrufftaste, optionaler Anschluss für Ohrhörer, drehbare Befestigungsklammer, Nexus-Buchse zum Anschluss eines externen Headsets (z. B. FireTalk, NB4000), automatische Headset-Umschaltung.

| | | |
|---------|---|--------|
| 912 630 | Aurelis Nexus PTT für Motorola MTP850S FuG | 259,00 |
| 912 632 | Aurelis Nexus PTT für Sepura STP 8000/9000 | 259,00 |

Taster PTT-8

Ergonomisch geformte Sendetaste, robuste Ausführung aus glasfaserverstärktem Durethan, Tastknopf in Gelb aus nachleuchtendem Material, Tastenschutzkranz gegen unbeabsichtigte Betätigung, wahlweise als Inline- oder Endtaste einsetzbar, elektronische Anpassung des Headsets an analoge oder digitale Funkgeräte, auch in geräuschloser Ausführung lieferbar, 180° drehbare Befestigungsklammer.

| | | |
|--|---|--------|
| 912 640 | PTT-8 Nexus für Motorola MTP850 FuG | 220,00 |
| Nexuskupplung, Tastknopf nachleuchtend | | |
| 912 642 | PTT-8 Nexus für Sepura STP 8000/9000 | 220,00 |
| Nexuskupplung, Tastknopf nachleuchtend | | |

Versionen für andere Funkgeräte auf Anfrage lieferbar.



912 640



910 219



910 217



910 218



910 295

Analoge Funkmeldeempfänger Swissphone Quattro

Quattro i-Serie

Grundfunktionen: Programmierbare Frequenz über 1 MHz (PLL), im 4m-BOS Oberband; 20 kHz Kanalabstand, Hervorragende Anrufempfindlichkeit, besser als 3,5µV/m, Alarmanzeige durch Vibration, Anrufleuchte, Weckton, Ruffhinweispeile und Schleifenanzeige Laute, diskrete und stumme Alarmierung, Programmierbare Rufwiederholung, Displayanzeige für Kanal, Schleifen, Bedienerführung, Akku und Funkversorgung, beleuchtet Vierfache Alarmsignalisierung: Vibration, Blinkleuchte, akustisch mit programmierbaren Wecktönen etc. Akkufüllstandsanzeige, elektronischer Schutz vor Laden einer Trockenbatterie, robustes und handliches SK-Gehäuse, Prioritäts-Alarmierung im Ladegerät, Leichtgewicht – nur 120 g mit Akku, Betriebsdauer Akku- oder Batteriebetrieb/mit Akku bis 185 h; mit Batterie bis 165 h, Schutzklasse gemäß IP 54; SK-Gehäuse bietet vollständigen Spritzwasserschutz, zugelassen nach TR-BOS.

910 219 Quattro Mi das Basis-Modell im Set **379,00**
mit NiMH-Akku, Ladegerät und Antenne, 4 Schleifen, frei programmierbar (keine Mithörfunktion).

910 217 Quattro XLI das Komfort-Modell im Set **419,00**
mit NiMH-Akku, Ladegerät und Antenne, 32 Schleifen, frei programmierbar, Mithörfunktion vom Benutzer schaltbar.

910 218 Quattro XLSi das Premium-Modell im Set **459,00**
mit NiMH-Akku, Ladegerät und Antenne, 32 Schleifen, frei programmierbar, Sprachspeicher 4 Minuten, teilbar 8 x 30 Sekunden, dynamisch oder fest zuweisbar Kanäle / Benutzerprofile / Alarmspeicher 50 / 50, zusätzlich ein Erweiterungsprofil, frei definierbar Mithörfunktion vom Benutzer schaltbar, Alarmstoppuhr zeigt die Zeit von der Alarmierung bis zur Bestätigung am Melder an, Bedienung und Funktionsumfang frei programmierbar, Anwenderspeicher 20 Zeichen für individuelle Anwenderinformationen, Option: Mehrkanal und Scanner.

Analoge Funkmeldeempfänger Swissphone s.QUAD Voice

Einfache Programmierung im 4-m-Oberband (84–88 MHz) durch Aufbereitung der Empfangsfrequenz mittels PLL. Alarmierung über Vibrator, Anruf-LED und akustischen Alarm, frei programmierbare Alarmwiederholung, Ladezustandsanzeige im Display. 64 Schleifen, 64 Namen mit 8 Zeichen, 64 Fixtexte mit je 32 Zeichen speicherbar, Schleifenanzeige im Display, 50 Nutzerprofile und 1 Erweiterung, 2,5 µV/m Anrufempfindlichkeit, sehr hohe Alarmierungslautstärke von 95 dB(A), vollgrafisches Graustufen-Display (146x128 Pixel), vertikale oder horizontale Menü- und Schriftdarstellung. Fünfstellige Anzeige der Signalstärke, bis zu 16 min Sprachspeicher, bis zu 2 zusätzliche Meldungsordner, Bluetooth-Technologie mit Low Energie (BLE) zur Verbindung mit einem kompatiblen Smartphone bzw. anderen BLE-fähigen Geräten. Mittels s.QUAD-App lassen sich je nach Programmierung persönliche Konfigurationen vornehmen. Der integrierte RFID-Chip ermöglicht weitere personalisierte Funktionen. Mit Programmiersoftware im gesamten Frequenzband programmierbar, staub- und wasserdicht gemäß Schutzart IP 67, Betriebszeiten ca. 180 h.

910 295 SWISSPHONE-Funkmeldeempfänger BOS s.QUAD voice Einzelgerät inkl. Akku, Maße (BxHxT) 64 x 81 x 22 mm, Gewicht ca. 108 g. **405,00**

910 290 SWISSPHONE-Funkmeldeempfänger BOS s.QUAD voice inkl. Akku, Antenne VHF und Ladegerät, Maße (BxHxT) 64 x 81 x 22 mm, Gewicht ca. 108 g. **459,00**

910 291 SWISSPHONE-Funkmeldeempfänger BOS s.QUAD voice, inkl. Akku, Antenne VHF und Ladegerät und Schutztasche SG geschlossen mit Displayausschnitt, Maße (BxHxT) 64 x 81 x 22 mm, Gewicht ca. 108 g. **459,00**

Digitale Funkmeldeempfänger Swissphone BOSS

BOSS 915 und BOSS 935

Grundfunktionen: Hervorragende Anrufempfindlichkeit, besser als 3,5 µV/m bei 1200 Bd und 3,0 µV/m bei 512 Bd), 5-zeiliges LCD Display mit 21 Zeichen pro Zeile, Kontrast einstellbar 5 mm Schriftgröße, 3 starke LED als Displaybeleuchtung, Express-Alarm, Speicherkapazität 20.000 Zeichen, programmierbare Menüführung, Vibration, akustischer Alarm, optischer Alarm durch blinkendes LED-Display, Prioritätsruf, Meldungsver schlüsselung DiCal-IDEA (128 Bit), zeitauthentifiziert - als Option, Feldstärkealarm, Heimatnetzken nung, Meldungsvergleich, Weckfunktion, Alarmwiederholung, Einhandbedienung über 1 Haupttaste / Vollbedienung mit 3 Tasten (Scroll, zurück, große Bestätigungstaste), Batterie- bzw. Akkufüllstandsanzeige, Elektronischer Schutz vor Laden einer Trockenbatterie, OAP (On-Air-Programming bestimmter Parameter), Schutzklasse IP52 (mit Schutztasche BG IP54), Zugelassen nach TR-BOS.



910 240

910 240 BOSS 915 im Set **269,00**
mit NiMH-Akku, V-Antenne und Ladegerät LGRA-Expert, 4 Schleifen, Rufadressen: 16 Hauptadressen (RIC) mit je 4 Subadressen, frameunabhängig, oder 64 Einzeladressen (beliebige Kombination), 3 Wahl- bzw. Schaltprofile möglich, 64 RIC-Namen mit je 8 Zeichen, 64 Fixtexte mit je 32 Zeichen speicherbar.

910 241 BOSS 915 T im Set **283,00**
mit NiMH-Akku, V-Antenne, Ladegerät LGRA-Expert und Schutztasche BG, 4 Schleifen, Rufadressen: 16 Hauptadressen (RIC) mit je 4 Subadressen, frameunabhängig, oder 64 Einzeladressen (beliebige Kombination), 3 Wahl- bzw. Schaltprofile möglich, 64 RIC-Namen mit je 8 Zeichen, 64 Fixtexte mit je 32 Zeichen speicherbar.



910 250

910 250 BOSS 915 V im Set **299,00**
mit NiMH-Akku, V-Antenne und Ladegerät LGRA-Expert, mit 128-bit DiCal IDEA Verschlüsselung, 4 Schleifen, Rufadressen: 16 Hauptadressen (RIC) mit je 4 Subadressen, frameunabhängig, oder 64 Einzeladressen (beliebige Kombination), 3 Wahl- bzw. Schaltprofile möglich, 64 RIC-Namen mit je 8 Zeichen, 64 Fixtexte mit je 32 Zeichen speicherbar.

910 251 BOSS 915 V T im Set **313,00**
mit NiMH-Akku, V-Antenne und Ladegerät LGRA-Expert und Schutztasche BG, mit 128-bit DiCal IDEA Verschlüsselung, 4 Schleifen, Rufadressen: 16 Hauptadressen (RIC) mit je 4 Subadressen, frameunabhängig, oder 64 Einzeladressen (beliebige Kombination), 3 Wahl- bzw. Schaltprofile möglich, 64 RIC-Namen mit je 8 Zeichen, 64 Fixtexte mit je 32 Zeichen speicherbar.



910 260

910 260 BOSS 935 im Set **319,00**
mit NiMH-Akku, V-Antenne und Ladegerät LGRA-Expert, Rufadressen: 64 Hauptadressen (RIC) mit je 4 Subadressen, frameunabhängig, oder 256 Einzeladressen (beliebige Kombination), 64 Wahl- bzw. Schaltprofile möglich, 256 RIC-Namen mit je 8 Zeichen, 128 Fixtexte mit je 32 Zeichen speicherbar.

910 261 BOSS 935 T im Set **333,00**
mit NiMH-Akku, V-Antenne und Ladegerät LGRA-Expert und Ladegerät LGRA-Expert und Schutztasche BG, Rufadressen: 64 Hauptadressen (RIC) mit je 4 Subadressen, frameunabhängig, oder 256 Einzeladressen (beliebige Kombination), 64 Wahl- bzw. Schaltprofile möglich, 256 RIC-Namen mit je 8 Zeichen, 128 Fixtexte mit je 32 Zeichen speicherbar.



910 270

910 270 BOSS 935 V im Set **349,00**
 mit NiMH-Akku, V-Antenne und Ladegerät LGRA-Expert, mit 128-bit DiCal IDEA Verschlüsselung, Rufadressen: 64 Hauptadressen (RIC) mit je 4 Subadressen, frameunabhängig, oder 256 Einzeladressen (beliebige Kombination), 64 Wahl- bzw. Schaltprofile möglich, 256 RIC-Namen mit je 8 Zeichen, 128 Fixtexte mit je 32 Zeichen speicherbar
 Bild 910260 aus ERP verwenden

910 271 BOSS 935 V T im Set **363,00**
 mit NiMH-Akku, V-Antenne und Ladegerät LGRA-Expert und Schutztasche BG, mit 128-bit DiCal IDEA Verschlüsselung, Rufadressen: 64 Hauptadressen (RIC) mit je 4 Subadressen, frameunabhängig, oder 256 Einzeladressen (beliebige Kombination), 64 Wahl- bzw. Schaltprofile möglich, 256 RIC-Namen mit je 8 Zeichen, 128 Fixtexte mit je 32 Zeichen speicherbar.



910 340

Digitale Funkmeldeempfänger Swissphone s.QUAD

Die neue Swissphone-Pager-Generation überzeugt mit ihrem topmodernen und funktionalen Design und ihren einzigartigen Leistungsmerkmalen. Im Mittelpunkt der neuen Generation stehen der sichere Meldungsempfang, die gewohnt einfache und intuitive Bedienung sowie die laute Alarmierung. Das neue und zeitlose Design des s.QUAD ist zudem äußerst robust und bietet einen sehr hohen Tragekomfort. Mit einer Empfindlichkeit von 2.5 µV/m bei 1200 Bit/s ist der s.QUAD der Beste seiner Klasse.

s.QUAD X15 und s.QUAD X35

Grundfunktionen: Hervorragende Anrufempfindlichkeit, besser als 2,5 µV/m bei 1200 Bd und 2,0 µV/m bei 512 Bd), Programmierbare Schaltbandbreite bis zu 10 MHz (Wide PLL), Alarmierungslautstärke → 95 dB(A) in 30 cm, vollgrafisches, transflexives Display mit hoher Auflösung für über 200 Zeichen pro Seite, Prioritätsruf, Express-Alarm, Alarmierungs-LED, Feldstärkealarm, Heimatnetzkenner, Weckfunktion, Alarmwiederholung, Einhandbedienung über 1 Haupttaste / Vollbedienung mit 3 Tasten (Scroll, zurück, große Bestätigungstaste), Batterie- bzw. Akkufüllstandsanzeige, Elektronischer Schutz vor Laden einer Trockenbatterie, OAP (On-Air-Programming bestimmter Parameter), äußerst robust (2-m-Falltest) und wasserdicht (IP67).



910 360

910 340 s.QUAD X15 - Alarmierung in Bestform im Set **285,00**
 mit NiMH-Akku, Ladegerät und Antenne, 16 Rufadressen (RIC) mit je 4 Subadressen (64 eigenständige Alarmadressen), 3 Wahl- bzw. Schaltprofile möglich, Alarmierungs-LED, weiß.

910 350 s.QUAD X15 V - Alarmierung in Bestform im Set **315,00**
 mit NiMH-Akku, Ladegerät und Antenne, mit 128-bit DiCal IDEA Verschlüsselung, 16 Rufadressen (RIC) mit je 4 Subadressen (64 eigenständige Alarmadressen), 3 Wahl- bzw. Schaltprofile möglich, Alarmierungs-LED, weiß, Option: Meldungsver-schlüsselung mit DiCal-IDEA (128 Bit).

910 360 s.QUAD X35 - Alarmierung in Bestform im Set **335,00**
 mit NiMH-Akku, Ladegerät und Antenne, 64 Rufadressen (RIC) mit je 4 Subadressen (256 eigenständige Alarmadressen), 64 Wahl- bzw. Schaltprofile möglich, Mehrfarbige Alarmierungs-LED, 7 Farben können RIC zugeordnet werden, 5-stufige Anzeige der Signalstärke (RSSI).

910 370 s.QUAD X35 V - Alarmierung in Bestform im Set **365,00**
 mit NiMH-Akku, Ladegerät und Antenne, mit 128-bit DiCal IDEA Verschlüsselung, 64 Rufadressen (RIC) mit je 4 Subadressen (256 eigenständige Alarmadressen), 64 Wahl- bzw. Schaltprofile möglich, Mehrfarbige Alarmierungs-LED, 7 Farben können RIC zugeordnet werden, 5-stufige Anzeige der Signalstärke (RSSI).

Digitale Funkmeldeempfänger Swissphone HURRICANE DUO

Der HURRICANE DUO ist der POCSAG-Empfänger, welcher Ihre Sprache spricht. Ein interner digitaler Hochleistungssprachprozessor sorgt dafür, dass die empfangene alphanumerische Nachricht vorgelesen wird. Parallel wird die Meldung auf dem Display angezeigt.

Die wichtigsten Basisfunktionen auf einen Blick: Frequenzbereich VHF 2m-Band 164-174 MHz bzw. UHF 70cm-Band 450-470 MHz, Frequenzverarbeitung PLL, Frequenz mittels Programmiersoftware einstellbar, hervorragende Anrufempfindlichkeit, besser als 3,5 µV/m bei 1200 Bd und 3,0 µV/m bei 512 Bd) Rufadressen: 64 Hauptadressen (RIC) mit je 4 Subadressen, frameunabhängig, oder 256 Einzeladressen (beliebige Kombination) Express-Alarm, 256 RIC-Namen mit 8 Zeichen bis zu 64 Benutzerprofile, bzw. schaltbare RIC, vollgrafisches Display, Alarmierungslautstärke → 85 dB(A) in 30 cm, Vibration, akustischer Alarm, optischer Alarm durch blinkende LED, bis zu 100 Einzelmeldungen mit durchschnittlicher Länge von 80 Zeichen, bis zu 2 Meldungsordner und automatische Ablage, 128 Fixtexte mit je 32 Zeichen speicherbar, Maße 78 x 53 x 24 mm, Gewicht 110 g (inkl. Akku).



910 380

- | | | |
|----------------|--|---------------|
| 910 380 | HURRICANE DUO im Set mit NiMH-Akku, V-Antenne und Ladegerät LGRA-Expert. Digitaler Funkmeldeempfänger DME II (Textanzeige) und DME III (Sprachausgabe), 4-zeiliges Display, 64 Rufadressen (RIC), 256 Schleifen, 100 Meldungen mit je 80 Zeichen, Schutzart IP 54. | 369,00 |
| 910 381 | HURRICANE DUO T im Set mit NiMH-Akku, V-Antenne und Ladegerät LGRA-Expert und Schutztasche BG. Digitaler Funkmeldeempfänger DME II (Textanzeige) und DME III (Sprachausgabe), 4-zeiliges Display, 64 Rufadressen (RIC), 256 Schleifen, 100 Meldungen mit je 80 Zeichen, Schutzart IP 54. | 383,00 |
| 910 390 | HURRICANE DUO V im Set mit NiMH-Akku, V-Antenne und Ladegerät LGRA-Expert, mit 128-bit DiCal IDEA Verschlüsselung, digitaler Funkmeldeempfänger DME II (Textanzeige) und DME III (Sprachausgabe), 4-zeiliges Display, 64 Rufadressen (RIC), 256 Schleifen, 100 Meldungen mit je 80 Zeichen, Schutzart IP 54. | 399,00 |
| 910 391 | HURRICANE DUO V T im Set mit NiMH-Akku, V-Antenne und Ladegerät LGRA-Expert und Schutztasche BG, mit 128-bit DiCal IDEA Verschlüsselung, digitaler Funkmeldeempfänger DME II (Textanzeige) und DME III (Sprachausgabe), 4-zeiliges Display, 64 Rufadressen (RIC), 256 Schleifen, 100 Meldungen mit je 80 Zeichen, Schutzart IP 54. | 413,00 |



910 285

Digitale Funkmeldeempfänger Swissphone RES.Q

Alarmierung / Rückmeldung / Lokalisierung: Neue, innovative Lösungen sind gefragt. Lösungen, die den stetig wachsenden, komplexen Anforderungen der öffentlichen Sicherheit gerecht werden. Die Alarmierung beim RES.Q erfolgt weiterhin primär über das bewährte und zuverlässige Paging unter Verwendung der POCSAG-Technologie. Zusätzlich ermöglicht das integrierte GSM-Modul die Möglichkeit einer Rückmeldung. Über den GSM-Kanal können auch Statusmeldungen gesendet werden oder Statusabfragen erfolgen.

Die wichtigsten Basisfunktionen auf einen Blick: Rückmeldung und Quittierung, Effiziente zeitnahe Nachalarmierung, 32 RIC / 128 Adressen, 9 Nutzerprofile und eine Erweiterung, Wide-PLL - programmierbare Empfangsfrequenz (10 MHz), Meldungsverschlüsselung DiCal-IDEA (128 Bit) - zeitauthentifiziert als Option, Express-Alarm, 5-zeiliges LCD Display mit 21 Zeichen pro Zeile, Kontrast einstellbar, 5mm Schriftgröße, 3 starke LED als Displaybeleuchtung, Speicherkapazität 20.000 Zeichen, programmierbare Menüführung, Vibration, akustischer Alarm, optischer Alarm durch blinkendes LED-Display, Prioritätsruf, Feldstärkealarm, Heimatnetzkenung, Weckfunktion, Alarmwiederholung, Einhandbedienung über 1 Haupttaste / Vollbedienung mit 3 Tasten (Scroll, zurück, große Bestätigungstaste), Schutzklasse IP52 (mit Schutztasche BG IP54), zugelassen nach TR-BOS, Betriebsdauer mit LiPo-Akku 500/200 h (nur POCSAG/GSM). (HxBxT) 80 x 53 x 24 mm, Gewicht ca. 110 g (mit Akku).

- | | | |
|----------------|---|---------------|
| 910 285 | RES.Q-G im Set mit NiMH-Akku, V-Antenne und Ladegerät LiGRA Expert, Digitale Funkmeldeempfänger DME II, Dual-Band GSM-Modul, Netzidentifikation mittels gültiger SIM-Karte. | 445,00 |
| 910 286 | RES.Q-GV im Set mit NiMH-Akku, V-Antenne und Ladegerät LiGRA Expert, Digitale Funkmeldeempfänger DME II, mit 128-bit-Verschlüsselung, Dual-Band GSM-Modul, Netzidentifikation mittels gültiger SIM-Karte. | 475,00 |
| 910 287 | RES.Q-GP im Set mit NiMH-Akku, V-Antenne und Ladegerät LiGRA Expert, Digitale Funkmeldeempfänger DME II, GPS-Modul zur Positionsbestimmung und gezielt selektiven Alarmierung oder bei Notrufanwendungen, Beschleunigungssensor mit 3 Achsen, Dual-Band GSM-Modul, Netzidentifikation mittels gültiger SIM-Karte. | 525,00 |
| 910 288 | RES.Q-GPV im Set mit NiMH-Akku, V-Antenne und Ladegerät LiGRA Expert, Digitale Funkmeldeempfänger DME II, mit 128-bit-Verschlüsselung, GPS-Modul zur Positionsbestimmung und gezielt selektiven Alarmierung oder bei Notrufanwendungen, Beschleunigungssensor mit 3 Achsen, Dual-Band GSM-Modul, Netzidentifikation mittels gültiger SIM-Karte. | 555,00 |

Zubehör Funkmeldeempfänger

| | | |
|----------------|--|---------------|
| 910 405 | Programmierung / QUATTRO / BOSS / HURRICANE | 30,00 |
| 910 225 | Programmiergerät PG Express für Funkmeldeempfänger SWISSPHONE Quattro XL-Mi,Si mit USB-Adapter, BOSS 9XX (BOSS 910/915/920/925/940) und Hurricane DV500 (nicht geeignet für Hurricane DV300), aktuelle Software zum Download. | 395,00 |
| 910 228 | Programmier Set für s.QUAD mit Software PSWplus und USB-Anschluss. | 295,00 |
| 911 205 | Ladegerät LGRA-Expert für HURRICANE, Quattro, BOSS, Geräte mit oder ohne Clip einzulegen, Konstantstrom- und Erhaltungsladung, LED-Rufanzeige, BNC-Antennenanschluss, 5-polige Buchse für Relaisausgang. | 79,00 |
| 911 203 | Ladegerät LG 429/500/900 für HURRICANE, Quattro, BOSS. Konstantstrom- und Erhaltungsladung, mit 230 V Netzteil (ohne Antenne). | 65,00 |
| 911 204 | Ladegerät LLG für HURRICANE, Quattro, BOSS, Geräte mit oder ohne Clip einzulegen, die LED-Leuchte an einem 400 mm langen Schwanenhals wird bei Alarmeingang selbsttätig eingeschaltet, der integrierte Timer sorgt bis zu 3 Minuten für ausreichend Licht, mit Netzteil 230 V, (ohne Antenne). | 169,00 |
| 911 209 | Ladegerät LiGRA Expert für RES.Q, Geräte mit oder ohne Clip einzulegen, Konstantstrom- und Erhaltungsladung, LED-Rufanzeige, BNC-Antennenanschluss, 5-polige Buchse für Relaisausgang, (ohne Antenne). | 79,00 |
| 911 212 | Kfz-Ladegerät für HURRICANE, Quattro, BOSS, Konstantstromladung und Erhaltungsladung, Anschlussstecker 12 V (ohne Antenne). | 79,00 |
| 910 336 | Stabantenne für Ladegeräte 430 mm lang, mit BNC-Winkelstecker. | 13,00 |
| 911 312 | Ledertasche O für Quattro 96, 96 S, 98, 98 S/Mi/XLi/XLSi und HURRICANE voice, offen, ohne Displayausschnitt, verstärkte Seitenführung, schwarzes Rindleder. | 17,00 |
| 911 313 | Ledertasche D für Quattro 96, 96 S, 98, 98 S/Mi/XLi/XLSi und HURRICANE voice, offen, mit Displayausschnitt, verstärkte Seitenführung, schwarzes Rindleder. | 15,00 |
| 911 314 | Tragetasche B0 für BOSS/RES.Q, offen, ohne Displayausschnitt, mit Gürtelschleife für Meldeempfänger, schwarzes Rindleder. | 17,00 |
| 911 315 | Tragetasche BG für BOSS/RES.Q, geschlossen, mit Displayausschnitt, mit Gürtelschleife für Meldeempfänger, in Verbindung mit dieser Tasche hat der Funkmeldeempfänger Schutzart IP 54, schwarzes Rindleder. | 17,00 |
| 911 317 | Tragetasche BGT für BOSS/RES.Q, geschlossen, mit Tenaxverschluss, mit Displayausschnitt, mit Gürtelschleife für Meldeempfänger, in Verbindung mit dieser Tasche hat der Funkmeldeempfänger Schutzart IP 54, schwarzes Rindleder. | 25,00 |
| 911 324 | Schutztasche für s.QUAD geschlossen, mit Displayausschnitt, Leder, mit Klappfunktion. | 19,00 |
| 911 325 | Schutztasche für s.QUAD geschlossen, mit Displayausschnitt, Leder, mit Tenaxverschluss. | 23,00 |
| 911 326 | Schutztasche für s.QUAD ohne Displayausschnitt, Leder, mit Verschlusslasche. | 17,00 |
| 910 601 | Funkmeldeempfänger-Tester für 5-Ton-Melder und POCsAG-Melder, alle BOS-Frequenzen im 4 m und 2 m-Band einstellbar. | 395,00 |



911 205



911 315



911 317



910 601

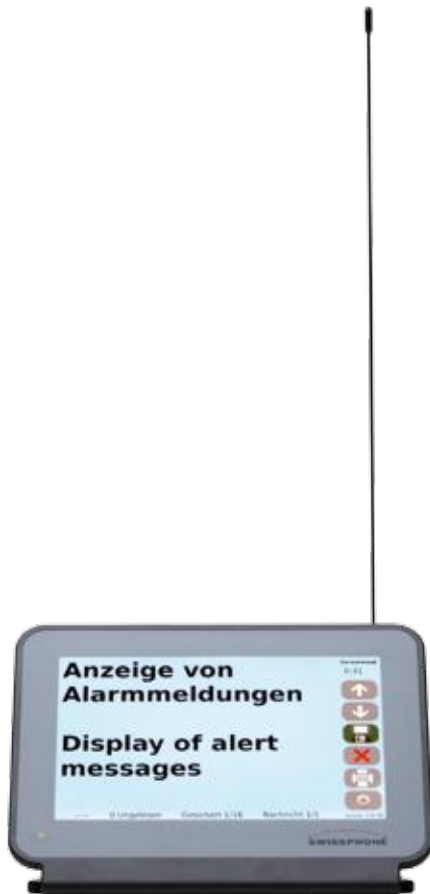

910 320

910 320 DiCal®-ToM POCsAG-Empfänger 557,00

mit 7" Touch-Monitor, welcher auch aus größerer Entfernung die Alarmmeldung gut lesen lässt, 32 RIC-Bereiche, Automatischer Ausdruck des Alarmtextes auf gängigen Tintenstrahl-/Laserdruckern über USB-Schnittstelle sowie manuell über Druck-Button, Mehrfachausdruck konfigurierbar, Anzeige für Alarmzeit und aktuelle Zeit, Ausgabe von Alarmtönen und MP3-Files, Bedienung wie Text-Scrollen, Meldungen-Blättern, Speichern, Löschen, Drucken etc. über Soft-Buttons per Touch-Screen, Lieferung inkl. Steckernetzteil und Antenne. Maße [BxHxT] 197 x 127 x 126 mm, Gewicht ca. 680 g. Bei Bestellung bitte die Empfangsfrequenz angeben.

910 321 DiCal®-ToM V POCsAG-Empfänger 587,00

mit einem 7" Touch-Monitor mit IDEA-Verschlüsselung 128 bit, welcher auch aus größerer Entfernung die Alarmmeldung gut lesen lässt, 32 RIC-Bereiche, Automatischer Ausdruck des Alarmtextes auf gängigen Tintenstrahl-/Laserdruckern über USB-Schnittstelle sowie manuell über Druck-Button, Mehrfachausdruck konfigurierbar, Anzeige für Alarmzeit und aktuelle Zeit, Ausgabe von Alarmtönen und MP3-Files, Bedienung wie Text-Scrollen, Meldungen-Blättern, Speichern, Löschen, Drucken etc. über Soft-Buttons per Touch-Screen, Lieferung inkl. Steckernetzteil und Antenne. Maße [BxHxT] ca. 197 x 127 x 126 mm, Gewicht ca. 680 g. Bei Bestellung bitte die Empfangsfrequenz angeben.

Handlautsprecher (Megaphone)

- 925 500 Handmegaphon, Typ HM-012** **135,00**
 Leistung: max. 10 W
 Stromquelle: 8 St. Mignonzellen (UM 3)
 Betriebsdauer: mit einem Batteriesatz im Dauerbetrieb 6 Std.
 Reichweite: im Freien max. 500 m
 Maße: ø 190 mm, Länge 315 mm
 Gewicht: 900 g
 Farbe, Material: feuerwehrrot, ABS
- 925 501 Typ HM-012 S** **146,00**
 wie zuvor, jedoch mit auf- und abschwelliger Sirene.
- 925 507 Typ HM 025** **177,00**
 Leistung: max. 25 W
 Stromquelle: 6 St. Babyzellen (UM 2)
 Betriebsdauer: mit einem Batteriesatz im Dauerbetrieb bis zu 8 Std.
 Reichweite: im Freien max. 1.000 m
 Maße: ø 211 mm, Länge 375 mm
 Gewicht: 1,60 kg
 Farbe, Material: perlweiß/hellbraun, Kunststoff/ABS
- 925 510 Typ HM 025 S** **197,00**
 wie zuvor, jedoch mit auf- und abschwelliger Sirene
- 925 515 Schultermegaphon, Typ SM 025** **198,00**
 Leistung: max. 25 W
 Stromquelle: 6 St. Babyzellen (UM 2)
 Betriebsdauer: mit einem Batteriesatz im Dauerbetrieb bis zu 8 Std.
 Reichweite: im Freien max. 1.000 m
 Maße: ø 213 mm, Länge 345 mm
 Gewicht: 1,80 kg
 Farbe, Material: perlweiß/hellbraun, Kunststoff/ABS
- 925 520 Typ SM 025 S** **208,00**
 wie zuvor, jedoch mit auf- und abschwelliger Sirene und Signalstreifen.
- 925 530 Schultermegaphon, Typ SM 040,** **296,00**
 mit Außenstromanschluss, Gewinde für Stativmontage
 Leistung: max. 40 W
 Stromquelle: 10 St. Babyzellen (UM 2)
 Betriebsdauer: mit einem Batteriesatz im Dauerbetrieb bis zu 5 Std.
 Reichweite: im Freien max. 1.500 m
 Maße: ø 313 mm, Länge 435 mm
 Gewicht: 2,50 kg
 Farbe: feuerwehrrot/weiß
 Material: ABS-Kunststoff u. Alu-Trichter
- 925 535 Typ SM 040 S** **308,00**
 wie zuvor, jedoch mit auf- und abschwelliger Sirene
- 925 604 Megaphonstativ für Typ SM 040 und SM 040 S** **102,00**
 sehr stabil, bis 200 cm ausziehbar. Die FüÙe sind sehr einfach umzuklappen. Mit 3/8"-Gewinde zum Anschrauben an das Megaphon.
- 925 621 Transport- und Aufbewahrungskoffer MK 040** **252,00**
 aus stabilem Alu-Verbundmaterial mit Bajonettverschluss, absperrbar. Die Schaumstoff-Innenausstattung bietet ausreichend Platz für Megaphon, Kabel und Zubehör, für SM 040 und SM 040 S.



925 500



925 507



925 515



925 530



925 604



925 621



920 100



920 336



920 336

Hella

KL 8000 F Rundum-Kennleuchte

H-1 Licht nach DIN 14620 Form B2. Mit Sockel für Montage auf Karosseriedach, Lochkreis 225 mm, 3 Löcher für Befestigungsschrauben M6. Mit Gummiunterlage, mit eingebauter Glühlampe. Lichtaustritt \varnothing 230 mm, Höchste EMV-Schutzklasse. Durch Leuchtmittelwechsel ist der Betrieb sowohl in 12 V als auch in 24 V möglich, \varnothing 225 mm, Höhe 233 mm. Gewicht ca. 850 g.

| | | |
|---------|--|---------------|
| 920 100 | blaue Lichthaube, 55 W, 5,5 A, 12 V | 173,00 |
| 920 110 | blaue Lichthaube, 70 W, 3,5 A, 24 V | 173,00 |

Kennleuchten K_LED 2.0, Multivolt 10 – 32 V

Automatischer Tag-/Nachtpegel: Sensor misst die Umgebungshelligkeit und steuert den Wechsel zwischen Tag-/Nachtpegel anhand der Messwerte. So wird tagsüber optimal gewarnt, nachts niemand geblendet. Signal: rotierend/blitzend. Bei Festanbau über Schalter oder Programmierung wählbar. Bei Rohrstützen- und Magnetbefestigung erfolgt die Auswahl zwischen rotierendem oder blitzendem Warnsignal über die Programmierung. Intelligente und leistungsfähige Elektronik: Programmierung von vielfältigen Blitzfolgen oder Umschaltung auf rotierende Funktion, Multivolt-Funktion. Betriebssicherheit durch 12 / 24 V Verpol- und Überspannungsschutz. ECE-Zulassung.

| Typ | Farbe | Ausführung | \varnothing xH mm | Gewicht ca. | |
|---------|----------------|-----------------------------|------------------------|----------------|---------------|
| 920 140 | K_LED 2.0 blau | Festanbau | 165 x 96 | 900 g | 320,00 |
| 920 141 | K_LED 2.0 blau | Rohrstützen- befestigung | 165 | 980 g | 349,50 |
| 920 142 | K_LED 2.0 blau | Magnet- befestigung | 165 | 900 g | 377,00 |

KLX 7000 Doppelblitz-Kennleuchte nach DIN 14620 Form B1

Die Wartungs- und Hochleistungselektronik ist ideal auf die Xenon-Blitzröhre abgestimmt. Blitzfrequenz 2,1 Hz (ca. 120 Doppelblitze/min.). Blitzenergie 12 WS + 2 Ws, Stromaufnahme bei 12 V 3,3 A bei 24 V 1,6 A, Höchste EMV-Schutzklasse, Schutzart IP 5K4K und IPX 9K (hochdruckstrahlwasserdicht) DIN 40050. Maße (\varnothing xH) 225 x 223 mm, Gewicht ca. 950 g. Festanbau auf Karosseriedächern mit Gummiunterlage, Lichtaustritt: \varnothing 85 mm. Höhe 160 mm

| | | |
|---------|--|---------------|
| 920 336 | blaue Lichthaube mit XENON-Röhre RL008-181-001, 12 V | 232,00 |
| 920 337 | blaue Lichthaube mit XENON-Röhre RL008-181-011, 24 V | 281,50 |

Kontrollrelais für Blitzkennleuchten

zur Funktionsüberwachung. Ausfallanzeige

| | | |
|---------|-------------------------------------|--------------|
| 921 400 | Kontrollrelais für KLX, 12 V | 42,10 |
| 921 401 | Kontrollrelais für KLX, 24 V | 44,10 |

Kennleuchte ROTA LED, Multivolt 10 – 32 V

Robuste LED-Kennleuchte, rotierendes Signal, hohe Lebensdauer, keine beweglichen Teile, kein Verschleiß und ein Höchstmaß an Zuverlässigkeit. Vibrationsfestigkeit - besonders unempfindlich gegen Vibrationen und Erschütterungen durch Einsatz von LED-Technologie. Rotierende Lichtfunktion - Innovatives Elektronikkonzept ermöglicht Rundumfunktion ohne bewegliche Teile. Flache, kompakte Bauform sowie schlagfeste Lichthaube aus Polycarbonat schützen vor Stößen z. B. Ästen.

| Typ | Farbe | Ausführung | \varnothing xH mm | Gewicht ca. | |
|---------|---------------|--------------------------------|------------------------|----------------|---------------|
| 920 160 | ROTA LED blau | F-Festanbau | 135 x 124 | 850 g | 202,00 |
| 920 161 | ROTA LED blau | FL-Rohrstüt- zenbefestigung | 135 x 183 | 850 g | 215,00 |
| 920 162 | ROTA LED blau | M-Magnet- befestigung | 135 x 126 | 825 g | 250,00 |

Halter für KL 600/Rotoflex/Rotofix

mit eingebauter Messing-Steckdose und Gummistopfen.

- 920 370 Aufsteckrohr, komplett** 14,90
- 920 372 mit Schraubbefestigung** 24,20
- 920 373 zum Anschrauben auf waagerechtes Kabinendach (oben)** 67,20
- 920 374 zum Anschrauben an waagerechtes Kabinendach (seitlich)** 68,30

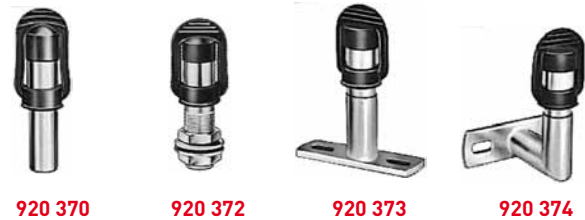

- 920 376 Teleskophalter** 93,20
zum Anschrauben an die Kabinendachrückseite, Länge 1.000 mm, Verschiebungsmöglichkeit 700 mm.

- 920 363 Gummiunterlage keilförmig KL 7000** 15,40
- 920 364 Gummiunterlage keilförmig KL 8000** 27,70

Klangfolgesteuergerät

Die optimale Warnakustik blaue Kennleuchten bzw. Blitz-Kennleuchten zeigen nur in Verbindung mit dem akustischen Signal allen Verkehrsteilnehmern an, dass sich ein bevorrechtigter Wegebenutzer nähert.

- 921 430 für optische und akustische Geräte, 12 V** 218,00
- 921 431 für optische und akustische Geräte, 24 V** 230,00

Erforderliches Zubehör

- 921 440 Alarm-Zug-Drehschalter 12/24 V** 59,00
für die Feuerwehr mit 3 Schaltstellungen:
0 = aus
links = Rundum-Kennleuchte ein, Tonfolge betriebsbereit
gezogen = Rundum-Kennleuchte ein, Dauerbetrieb der Tonfolge

- 923 180 Starktonhörner-Satz 12 V bestehend aus:** 103,00
1 Horn tiefer Ton 375 Hz DIN 14610:2009-01
1 Horn hoher Ton 500 Hz DIN 14610:2009-01
- 923 185 Starktonhörner-Satz 24 V bestehend aus:** 140,50
1 Horn tiefer Ton 375 Hz DIN 14610:2009-01
1 Horn hoher Ton 500 Hz DIN 14610:2009-01



Zusatzlichtsysteme

Front- und Heckblitzer BST

Für den horizontalen Anbau, ECE-R65 typgeprüft, inkl. zugelassenem Dreifachblitz (gelb inkl. K-Zulassung als Rückwarnleuchtensystem bei stehendem Fahrzeug nach §53a, StVZO) Lieferumfang 2 Stück. Leistungsaufnahme 7 - 14 W, EMV-Schutz, verschiedene Blitzmuster, flache, kompakte Bauweise ermöglicht einfache Montage, mit 2 oder mehreren Einheiten synchronisierbar.



| Typ | Farbe | Ausführung | LxBxT mm | Gewicht ca. | |
|----------------|----------|--------------|---------------|-------------|---------------|
| 920 380 | BST blau | Festanbau | 128 x 28 x 17 | 190 g | 176,50 |
| 920 381 | BST gelb | Festanbau | 128 x 28 x 17 | 190 g | 156,50 |
| 920 382 | BST blau | Haltemontage | 107 x 24 x 42 | 190 g | 190,00 |
| 920 383 | BST gelb | Haltemontage | 107 x 24 x 42 | 190 g | 169,50 |

Front- und Heckblitzer BST-V

Für den vertikalen Anbau

| Typ | Farbe | Ausführung | LxBxT mm | Gewicht ca. | |
|----------------|------------|--------------|---------------|-------------|---------------|
| 920 390 | BST-V blau | Festanbau | 128 x 28 x 17 | 190 g | 176,50 |
| 920 391 | BST-V gelb | Festanbau | 128 x 28 x 17 | 190 g | 176,50 |
| 920 392 | BST-V blau | Haltemontage | 107 x 24 x 42 | 190 g | 190,00 |
| 920 393 | BST-V gelb | Haltemontage | 107 x 24 x 42 | 190 g | 190,00 |



921 235



921 245



921 491

Zusatzlichtsysteme

C-LED Eckleuchtensystem

Einzelkomponenten für individuelle Fahrzeuglösungen: 4 C-LED Module sind zur rückwärtigen Absicherung des Einsatzfahrzeuges erforderlich. Ausgelegt für die senkrechte, paarweise Montage an beiden Heckseiten. Einfach verbaubar durch kompakte Abmessungen, geringes Gewicht und diverse Befestigungsoptionen der einzelnen C-LED Module. In Verbindung mit einer Hella RTK 7, RTK-QS oder 2 Kennleuchten an der Fahrzeugfront sorgen die C-LED Varianten und C-LED Module für eine optimale Rundum-Warnwirkung.

Technische Daten C-LED:

Funkentstörung: Leitungsgeführt Klasse 5 (CISPR 25), Gesamtstromaufnahme (pro C-LED Modul): 0,3 A bei 12 V und 0,15 A bei 24 V

Montage: Senkrecht, (Einzelmodule des C-LED Systems sind in der definierten Winkelanordnung zu montieren). Kabellänge: 800 mm, Schutzart: IP5K4K, IP9K (staubgeschützt und hochdruckreinerfest) Typprüfung Lichttechnische Homologation: E1 002113 (ECE-R65), EMV-Schutz: e1 023686

921 235 C-LED Modul, blau 12 V, 1 Stück 142,00

für individuelle Lösungen, 2 Module werden pro Heckseite benötigt. Maße (LxBxT): 119 x 33 x 28 mm, Gewicht ca. 95 g.

921 240 C-LED Modul, blau 24 V, 1 Stück 143,00

für individuelle Lösungen, 2 Module werden pro Heckseite benötigt. Maße (LxBxT): 119 x 33 x 28 mm, Gewicht ca. 95 g.

Notwendiges Zubehör

921 245 C-LED Kontrollgerät 12/24V, pro C-LED 59,90

sowie für je 2-LED Module ist jeweils 1 Kontrollgerät zur Stromüberwachung erforderlich. Maße (LxBxT): 119 x 33 x 28 mm, Gewicht ca. 40 g.

921 491 C-Schalter mit integrierter Kontrollleuchte 13,20

zum Anschluss an das Kontrollgerät. Maße (LxBxT): 119 x 33 x 28 mm, Gewicht ca. 36 g.

Rundum-Ton-Kombination**Dachbalken RTK 7, für 12 V Anwendungen**

Dachbalken von HELLA sind für die unterschiedlichsten Anforderungen von Einsatzfahrzeugen der Polizei, Feuerwehr und Rettung ausgelegt. Durch ihre umfassende Modularität und individuelle Konfigurationsmöglichkeiten – von der Basis- bis zur Highend-Version – werden alle Bedürfnisse abgedeckt. Lieferbare Breiten 900 – 2.000 mm, Höhe 140 mm, Tiefe 415 mm.

Hauptkennleuchten-Module

- **KL-LR 2 LED-Blitzmodul** Besonders intensives, lichtstarkes Signal für vorausfahrenden und nachfolgenden Verkehr durch dichte SMD LED-Bestückung auf hochglanzbedampften Reflektor in Rinnenform, Signal optional vorne / hinten getrennt schaltbar.
- **KL-LM 2 LED-Modul** mit 2 Pegelfunktion für Tag und Nachtmodus, High Power LEDs mit zusätzlicher Bündeloptik im Halbkreis angeordnet bieten optimierte Sichtbarkeit auch von der Seite
- **KL-ER klassischer Halogen Drehspiegel** leistungsstarke Basisausstattung

Weitere Ausstattungsmodule auf Anfrage:

- **Alley Lights**
Mit 4 LEDs für intensive seitliche Nahfeldausleuchtung
- alternativ auch nach vorne und hinten verfügbar (siehe Arbeitsscheinwerfer)
- **Arbeitsscheinwerfer** Halogen H3, Bestückung: Bis zu zwei Scheinwerfer vorne und hinten möglich. LED-Arbeitsscheinwerfer, baugleich mit Alley Lights. Bestückung: Je 1 Modul in pro Lichthaube integriert
- **Fernblitz-Modul BSF-LED** Gebündeltes, besonders weitreichendes Warnsignal Effektive Warnung bei schnellen Einsatzfahrten (z. B. auf der Autobahn)

Digitaltechnik mit analoger Bedienung.
Datenbustechnik CiA 447, Lichthaube blau, Blende transparent, Lautsprecher intern.

| Typ | Breite mm | Hauptkennleuchten | |
|---------|-----------|-------------------|----------------------------|
| 921 161 | RTK 7 | 1.200 | KL-ER 1.279,00 |
| 921 162 | RTK 7 | 1.200 | KL-LM2 LED 1.841,00 |
| 921 163 | RTK 7 | 1.400 | KL-ER 1.342,00 |
| 921 164 | RTK 7 | 1.400 | KL-LM2 LED 1.902,00 |
| 921 145 | RTK 7 | 1.600 | KL-ER 1.488,00 |
| 921 148 | RTK 7 | 1.600 | KL-LM2 LED 2.050,00 |

Dachbalken RTK 7, für 24 V Anwendungen

Digitaltechnik mit analoger Bedienung. Datenbustechnik FireCAN, Lichthaube blau, Blende transparent, Lautsprecher intern.

| Typ | Breite mm | Hauptkennleuchten | |
|---------|-----------|-------------------|----------------------------|
| 921 173 | RTK 7 | 1.600 | KL-ER 1.537,00 |
| 921 174 | RTK 7 | 1.600 | KL-LM2 LED 2.185,00 |
| 921 175 | RTK 7 | 1.800 | KL-ER 1.631,00 |
| 921 176 | RTK 7 | 1.800 | KL-LM2 LED 2.279,00 |
| 921 177 | RTK 7 | 2.000 | KL-ER 2.243,00 |

Weitere Ausführungen auf Anfrage.

921 162



921 145



921 369

RTK 7 Zubehör

Gummidichtungs-Set für RTK 7 zum Verbau in die Grundplatte zur Verbesserung der Aerodynamik

| | | |
|---------|---|---------------|
| 921 373 | Gehäusebreite 1.100 mm | 11,90 |
| 921 374 | Gehäusebreite 1.400 mm | 13,70 |
| | | |
| 921 219 | Fahrzeugleitungssatz (can+analog) für RTK 7 Gewicht ca. 2,36 kg | 127,50 |
| | | |
| 921 366 | Gummiunterlage 900mm gewölbt | 58,70 |
| 921 367 | Gummiunterlage 1.000mm gewölbt | 60,80 |
| 921 368 | Gummiunterlage 1.100mm gewölbt | 62,90 |
| 921 369 | Gummiunterlage 1.200mm gewölbt | 65,10 |
| 921 373 | Gummiunterlage 1.300mm gewölbt | 67,20 |
| 921 374 | Gummiunterlage 1.400mm gewölbt | 68,30 |
| 921 375 | Gummiunterlage 1.500mm gewölbt | 71,50 |
| 921 376 | Gummiunterlage 1.600mm gewölbt | 73,60 |

| | | |
|---------|---|---------------|
| 921 153 | Bedieneinheit eAZD für RTK-7 Grundfunktionen der flexibler Anbau oder in Halterahmen für DIN Radio Schacht, Kabellänge 2 m, Bedieneinheit HA 115 für RTK 7, Maße (LxBxH) 95 x 47 x 250 mm, Gewicht ca. 125 g. | 179,00 |
|---------|---|---------------|

| | | |
|---------|--|--------------|
| 921 381 | Halterahmen für DIN Radio-Schacht zur Montage von eAZD Bedieneinheit und eNF-Schaltinheit, Maße (LxBxH) 127 x 95 x 250 mm, Gewicht ca. 72 g. | 31,30 |
|---------|--|--------------|

FIAMM Elektronische Signalanlage

DIN 14610:2009-01 mit Tonfolge inkl. Stadt/Land Schaltung 12-24 V DC, Nummer der ABG: W 25051. Als Lautsprecher stehen folgende zwei Bauarten (Einbau NS oder Aufbau NSC) zur Auswahl. Es werden je 2 Stück benötigt, dazu ein Kabelsatz, Lautstärke 119 dB(A).

| | Typ | Maße [LxBxH] | Gewicht | |
|----------------|--------------------------|------------------|---------|---------------|
| 923 240 | PS 10 Steuermodul 12-24V | 117 x 84 x 35 mm | 335 g | 210,00 |
| 923 241 | PS 10 Kabelsatz | 2 m lang | 250 g | 30,00 |
| 923 244 | NS Lautsprecher per St. | 113 x 96 x 72 mm | 390 g | 75,00 |
| 923 245 | NSC Lautsprecher per St. | 113 x 96 x 72 mm | 390 g | 85,00 |



923 211

Kompressor-Signalanlage FIAMM

Ein seit Jahren bewährtes Modell, Tonfolge nach DIN 14 610, Wahlweise als Einklang- (2 Trichter) oder Zweiklang-Wechselton-Fanfare (4 Trichter).

FIAMM-Kompressor

Leistungsaufnahme ca. 200 W, Tonwechsel ca. 20 mal pro Minute, (ohne Trichter, ohne Hörner).

| | | |
|----------------|-----------------|---------------|
| 923 207 | 12 V DIN | 180,00 |
| 923 208 | 24 V DIN | 180,00 |

Erforderliches Zubehör:

FIAMM-Hörner

Lautstärke = 105 dB (A), Frequenz: 465/622 Hz. Maße 80 x 213 mm (kurz), 90 x 298 mm (lang). Die Fanfaren können nicht von 2 auf 4 Trichter aufgerüstet werden. Bitte immer das komplette Set bestellen).

| | | |
|----------------|---|---------------|
| 923 211 | 2 Trichter, verchromte Ausführung, pro Stück | 98,00 |
| 923 212 | 4 Trichter, verchromte Ausführung, pro Stück | 190,00 |



923 212

| | | |
|----------------|---------------------------|-------------|
| 923 216 | Kompressoröl 50 ml | 5,00 |
|----------------|---------------------------|-------------|

Martin® Kompressor-Signalanlage

nach DIN 14610, bestehend aus Elektrogebläse mit Entstörkondensator, Befestigungsfuß und selbsttätigem Ventil- und Schaltmechanismus. Mit folgendem Zubehör: 2 Verbindungsschläuche je 1 m lang mit Überwurfschrauben bzw. Überwurfmutter (bei 2297 GM außerdem 2 Verteilerstücke), 1 Satz Anschlusskabel, 1 Relais, 1 Schalter, 1 Verstärkungsplatte mit 4 Schrauben, 1 Kännchen Spezialöl, 1 Einbau- und Pflegeanleitung. Maße ca.:

- 2 Schallbecher (LxBxH) 320 x 180 x 100 mm
- 4 Schallbecher (LxBxH) 320 x 220 x 150 mm
- Kompressor/Gebläse - 2 Schallbecher (LxBxH) 235 x 92 x 110 mm
- Kompressor/Gebläse - 4 Schallbecher (LxBxH) 255 x 120 x 140 mm

| | Ausführung | Gebläse | Gewicht | |
|----------------|----------------------|------------------|---------|-----------------|
| 923 250 | 2 Schallbecher, 12 V | 120 W - Nr. 2097 | 8 kg | 922,00 |
| 923 251 | 2 Schallbecher, 24 V | 120 W - Nr. 2097 | 8 kg | 922,00 |
| 923 252 | 4 Schallbecher, 12 V | 200 W - Nr. 2298 | 11 kg | 1.272,00 |
| 923 253 | 4 Schallbecher, 24 V | 200 W - Nr. 2298 | 11 kg | 1.272,00 |



923 250



923 252



923 281



923 289

WinSig – akustische und optische Signaleinheit in einem

Kombinierte Licht- und Tonanlage für die mobile Fahrzeugausrüstung, komplette Signaleinheit: Kennleuchte, elektronische Sondersignalanlage, Haltesystem, Fangleine, Bedieneinheit, Stromversorgung, wahlweise mit Magnethalterung für Stahldächer oder aktives Vakuumsystem für Kunststoff-/Aluminiumkarosserien und Glasdächer, oder höhere Geschwindigkeiten, ausgestattet mit einer Doppelblitz- oder Rundumkennleuchte. Geeignet, um jedes Fahrzeug beim Einsatz sofort mit einer kompletten Sondersignalanlage auszustatten. Damit können Privat-/Miet- und Leasingfahrzeuge oder Organisationsfahrzeuge im Einsatzfall oder bei Katastrophen ohne Montageaufwand sofort genutzt werden. Die einfache Stromversorgung erfolgt über Zigarettenanzünder oder DIN-Kfz-Steckdose 12/24 V, Kabellänge 3 m, Licht- und Tonanlage werden über einen Schalter aktiviert, getrennt geschaltet.

- 923 281 WinSig M 510**
Magnetbefestigung, TÜV-geprüft für Geschwindigkeiten bis 230 km/h, Kennleuchte mit 8 LEDs à 3 W. (BxTxH) 230 x 170 x 220 mm, ca. 3,00 kg,

899,00
- 923 280 WinSig M 515**
Magnetbefestigung, TÜV-geprüft für Geschwindigkeiten bis 230 km/h, Kennleuchte mit 10 LEDs à 3 W. Maße (BxTxH) 230 x 170 x 260 mm, ca. 3,00 kg.

899,00
- 923 289 Transportkoffer WinSig**
Zur Aufnahme der Licht- und Tonanlage WinSig, Maße (LxBxH) 260 x 210 x 280 mm, ca. 2,30 kg.

76,00

Hänsch

Kennleuchten

- 921 502 MOVIA SL LED-Kennleuchte blau, 9-32 V 354,85**
Aufsetzen der Leuchte auch während der Fahrt möglich. Magnethaftung geprüft bis 270 km/h, mittlere Stromaufnahme: 12 V: 1,6 A; 24 V: 0,9 A, Blitzfrequenz → 2 Hz, Maße ca. (HxØ) 145 x 112 mm, Gewicht ca. 950 g.
- 920 510 Doppelblitz-Kennleuchte blau COMET-B, 9-32 V 152,10**
zur Festmontage, mittlere Stromaufnahme 3,4 A bei 12 V / 1,7 A bei 24 V DIN 14620, Form B 1, Blitzenergie 15 Ws, austauschbare Blitzröhre, Maße ca. (HxØ) 158 x 165 mm. Gewicht ca. 1,10 kg.
- 920 520 Doppelblitz-Kennleuchte blau COMET-A, 9-32 V 170,30**
zur Stativmontage auf Aufsteckrohr, DIN 14620, austauschbare Blitzröhre, Blitzenergie 15 Ws, Blitzfrequenz → 2 Hz, Maße ca. (HxØ) 240 x 165 mm. Gewicht ca. 1,40 kg.
- 920 550 LED-Kennleuchte blau COMET-A LED, 9-32 V 237,70**
zur Stativmontage auf Aufsteckrohr, DIN 14620, Blitzfrequenz → 2 Hz, Blaue Lichthaube, mittlere Stromaufnahme: 12 V: 1,5 A / 24 V: 0,75 A, Maße ca. (HxØ) 240 x 165 mm. Gewicht ca. 1,40 kg.
- 920 551 LED-Kennleuchte blau COMET-B LED, 9-32 V 219,50**
zur Festmontage, DIN 14620 Form B1, Blitzfrequenz → 2 Hz, Blaue Lichthaube, mittlere Stromaufnahme: 12 V: 1,5 A / 24 V: 0,75 A, Maße ca. (HxØ) 158 x 165 mm. Gewicht ca. 1,10 kg.
- 920 552 LED-Kennleuchte blau COMET-M LED, 9-32 V 307,90**
mit 3 starken gummiummantelten Magneten, für optimale Haftung auch bei gewölbten Fahrzeugdächern, TÜV-geprüft bis 250 km/h, mittlere Stromaufnahme: 12 V: 1,5 A / 24 V: 0,75 A, Blitzfrequenz: → 2 Hz, einschließlich Spiralkabel mit Zigarettenanzünder, Maße ca. (HxØ) 172 x 165 mm. Gewicht ca. 1,70 kg.
- 920 511 Doppelblitz-Kennleuchte blau SATURN-B, 9-32 V 193,30**
zur Festmontage, DIN 14620, Form B1, Blitzfrequenz: → 2 Hz, mittlere Stromaufnahme: 12 V: 3,4 A / 24 V: 1,7 A, Maße ca. (HxØ) 209 x 165 mm, Gewicht ca. 1,3 kg.
- 920 512 Ausgleichsgummi für SATURN/COMET 14,50**
als Zubehör. Höhe von 3 bis 20,5 mm. Gewicht ca. 0,53 kg.
- 920 541 Doppelblitz-Kennleuchte blau NOVA, 9-32 V 215,15**
zur Festmontage, DIN 14620 Form B 2, Blitzfrequenz → 2 Hz, mittlere Stromaufnahme 12 V: 3,4 A / 24 V: 1,7 A, Maße ca. (H x Ø) 223 x 240 mm. Gewicht ca. 2,30 kg.
- 920 521 Doppelblitz-Kennleuchte blau NOVA-S, 9-32 V 215,15**
zur Festmontage, mittlere Stromaufnahme bei 12 V - 3,40 A ; 24 V - 1,70 A, DIN 14620 Form B1, extrem flache Bauweise, Maße ca. (HxØ) 136 x 240 mm. Gewicht ca. 2,30 kg.



920 502



920 510



920 550



920 551



920 552



920 560

Front- und Heck Warnleuchten

Warnanlage Typ 40 pico LED, 9-32 V, blau

mit und ohne Einbaurahmen, die Warnanlage besteht aus zwei identischen Leuchtenkörpern mit je 8 Power-LEDs und spezieller Optik für optimierte Lichtverteilung, Blitzfrequenz: → 2 Hz, mittlere Stromaufnahme 12 V: 0,8 A (je LK); 24 V: 0,4 A (je LK), für die Frontmontage an Fahrzeugen. Anschlusskabel: 1 m, Blitzfolge: Doppelblitz synchron, Ausgang für Funktionsüberwachung

| | Typ | Ausführung | Maße (HxBxT) | Gewicht | |
|---------|-------------|-------------------|----------------|---------|---------------|
| 920 560 | 40 pico LED | mit Einbaurahmen | 190 x 105 x 61 | 147 g | 500,80 |
| 920 561 | 40 pico LED | ohne Einbaurahmen | 170 x 85 x 61 | 147 g | 482,25 |

Sputnik Compact, 9-32 V, blau

erscheint in einem kompakten und schmalen Design. Durch die flache Bauweise wird eine einfache Montage in verschiedensten Variationen ermöglicht. Die Leuchtenkörper sind sowohl als Einbau- und Aufbauvariante erhältlich. Die Leuchtenkörper sind variabel einsetzbar als: - Heckwarnleuchte (blau) in der Kofferraumklappe bei verdecktem Dachbalken (Neigung bis 20°) - Gerichtete Kennleuchte (blau) mit einer Hauptstrahlrichtung, z.B. Frontblitzer - Durch speziell selektierte LEDs der neuesten Generation sowie ein aufwändig berechnetes Linsensystem erreichen diese variabel einsetzbaren Leuchtenkörper Lichtwerte, die um ein Vielfaches höher liegen, als vom Gesetzgeber gefordert. Die Lichtscheibe und die darin integrierten Optiken der LEDs garantieren eine bestmögliche Lichtleistung und einen großen Abstrahlwinkel. (Aufbau- und Einbaurahmen als Zusatz erhältlich)



920 575

| | Typ | Ausführung | Maße (HxBxT) | Gewicht | |
|---------|-----------------|--------------|---------------|---------|---------------|
| 920 575 | Sputnik Compact | Einbaurahmen | 34 x 73 x 18 | 140 g | 298,00 |
| 920 576 | Sputnik Compact | Aufbaurahmen | 31 x 90 x 9,8 | 140 g | 298,00 |

LED-Warnanlage Sputnik SL, blau

für waagerechten Einbau, 9-32V, Kompakt und leistungsstark: Maximale Warnwirkung nach vorne → 500 Candela. Zum einen als horizontale Variante für den Einsatz hinter waagerechten Kühlrippen, zum anderen als vertikale Variante für den Einsatz hinter senkrechten Kühlrippen. Die Leuchtenkörper können direkt an der Batterie angeschlossen und leistungslos über eine Einschaltleitung aktiviert werden. Abstrahlwinkel (seitlich → 70°). Aufgrund der äußerst kompakten Bauweise der Leuchtenkörper mit der vollständig integrierten Elektronik reduziert sich der Montageaufwand auf ein Minimum. Anschlusskabel: 0,2 m mit wasserdichtem Stecker, (Gegenstück im Beipack).

| | Typ | Ausführung | Maße (HxBxT) | Gewicht | |
|---------|------------|---------------------|---------------|---------|---------------|
| 920 570 | Sputnik SL | waagerechten Einbau | 27 x 125 x 17 | 400 g | 482,25 |
| 920 571 | Sputnik SL | senkrechten Einbau | 27 x 125 x 17 | 400 g | 482,25 |

Universalhalter sowie verschiedene fahrzeugspezifische Halter auf Anfrage.



920 570

| | | | | | |
|---------|--|--|--|--|--------------|
| 920 580 | Hänsch Y-Leitung für SPUTNIK SL/SPUTNIK NANO | | | | 54,75 |
|---------|--|--|--|--|--------------|

mit wasserdichter Steckverbindung für einfache Montage, Maße 4.000 mm x 1.300 mm x 400 mm. Gewicht 0,20 kg.

Warnanlage Leuchtbalken

Der DBS 5000 LED ist kundenspezifisch konfigurierbar durch modulares Baukastensystem, aerodynamisch optimiertes Gehäuse, funktionelles, serviceorientiertes Design, schnelle Montage durch fahrzeugspezifische Montagearten, höhere Warnwirkung durch Tag-Nacht-Umschaltung, optimale Anpassungen an das Fahrzeug durch unterschiedliche Längen und Ausstattungen, Möglichkeit der digitalen Ansteuerung über das CANBus-Protokoll, basierend auf dem CANopen Standard 447 bzw. fireCAN. Maße (TxH) 285 x 63 mm, verschiedene Breiten.

Dachbalken DBS 5000 LED – 12 V Anwendungen

Bitte bei Bestellung angeben: digitale Ansteuerung via CAN447/digitale Ansteuerung via FireCAN/analoge Ansteuerung (inkl. ext. Wandlerbox) möglich, Kabelausführung (Fahrerseite oder Beifahrerseite).

| | Breite mm | Hauptkennleuchten | Lichthaube/Blende | Lautsprecher | |
|----------------|-----------|-------------------|-------------------|--------------|-----------------|
| 921 550 | 700 | blau | transparent | intern | 1.168,00 |
| 921 551 | 1.100 | blau | transparent | intern | 1.198,00 |
| 921 552 | 1.200 | blau | transparent | intern | 1.228,00 |
| 921 553 | 1.400 | blau | transparent | intern | 1.263,00 |
| 921 554 | 1.600 | blau | transparent | intern | 1.318,00 |
| 921 555 | 1.800 | blau | transparent | intern | 1.368,00 |

Sonderausstattungen: Blinker (vorne und hinten), Einsatzleitungs-Kennzeichnung (rot oder grün), Alley Lights (Such- (0°) oder Umfeld- (20°) Beleuchtung), Arbeitsscheinwerfer u. a. auf Anfrage.

Montagezubehör für DBS 5000 / DBW 5000:

| | | |
|----------------|--|---------------|
| 921 570 | Gummiformteile (Paar) | 21,90 |
| 921 571 | Flachdichtung | 10,60 |
| 921 580 | Universalstützfüße Aufdachmontage (Kunststoff) | 85,50 |
| 921 581 | Universalstützfüße Relingmontage (Kunststoff) | 109,50 |
| 921 582 | fahrzeugspezifische Stützfüße (diverse Fahrzeuge) | 133,15 |

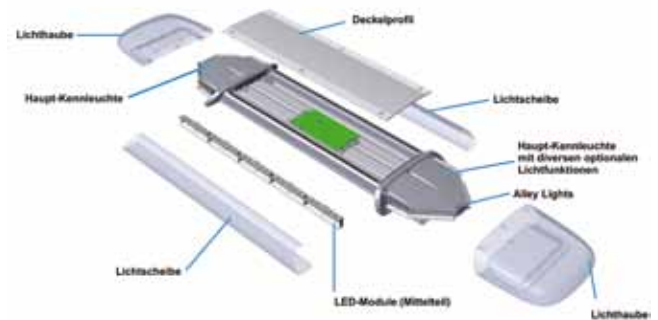



923 440



Rauwers

LEGEND

Mit ihrem niedrigen Profil sorgt die Legend für ein brillantes Aussehen! Die Solaris ROC TM Technologie bietet zudem einen außergewöhnlichen 360° Lichtoutput, welcher keine Winkel ausspart und eine perfekte Sichtbarkeit gewährleistet.

Die digitale Bedienung über den BCT2000 Controller ist einfach im Handling und ausgestattet mit hinterleuchteten Tasten. Mit dem BCT2000 kann man alle optischen Funktionen des Warnbalkens steuern. Jede Taste hat eine vorprogrammierte Funktion. Entspricht den Richtlinien der Europäischen Regelung Nr. 65 (ECE-R65) und nach den Eu-Richtlinien der direktive für elektromagnetische Verträglichkeit 2004/104/CE geprüft und zugelassen.

923 440

LEGEND 1350 ECE-blau

1.886,00

12 V mit 2 x 9 LED Solaris und 4 x 1 Solaris LED Modulen. Einschließlich Montagesatz und Kabelbaum. Ein erforderlicher Controller muss separat bestellt werden. (z. B. Art. 222 804), Maße (LxBxH) 1.350 x 284 x 64 mm.

Weitere Modelle auf Anfrage.

Warnbalken-System

Phoenix

Kompakter, aerodynamischer Warnbalken mit hervorragender Warnwirkung durch Halogen-Drehspiegel, Xenon-Strobe und Sputnik-LED Versionen. Diverse Optionen, wie z. B. integrierte Kompaktsirene, Signalmaster, LED-Message-Panel etc. sind speziell auf Kundenwunsch konfigurierbar. 12 oder 24 V. Geprüft und zugelassen nach der ECE-R65 und nach den EU Richtlinien der Direktive für elektromagnetische Verträglichkeit 95/94/CE.



923 402

923 400 Phoenix Halogen - 12 V 1.069,00

2 Rotoren - ECE-blau - 100 W Druckkammer-Lautsprecher - inkl. permanentes Montage-Kit + Kabelbaum, Maße (LxBxH) 1.400 x 270 x 110 mm, Gewicht ca. 18,00 kg.

923 401 Phoenix Strobe - 12 V 1.369,00

2 Xenon-Doppelblitz - ECE-blau - 100 W Druckkammer-Lautsprecher - permanentes Montage-Kit + Kabelbaum, Maße (LxBxH) 1.400 x 270 x 110 mm, Gewicht ca. 18,00 kg.



923 430

923 402 Phoenix SL LED - 12 V 1.499,00

2 Solaris LED Serien à 15 LEDs à 3 W - ECE-blau - 100 W Druckkammer-Lautsprecher permanentes Montage-Kit + Kabelbaum, Maße (LxBxH) 1.200 x 270 x 110 mm, Gewicht ca. 18,00 kg.

Sondersignalanlagen

Das Sirenen Amplifier AS-250 mit deutscher Tonfolge verfügt über eine Ausgangsleistung von 100 W und einen Zusatzausgang. Außerdem ist dieses Amplifier spritzwassergeschützt. Stadt-/Land-Schaltung ist ebenfalls möglich. Geprüft und zugelassen nach KBA-ABG. Maße (LxBxH) 220 x 85 x 60 mm, Gewicht 2,00 kg.

923 430 AS-250, 12 V 291,00



923 434

AS425G

Das Sirenen Amplifier AS-425G mit deutscher Tonfolge verfügt über eine Ausgangsleistung von 100 W und (6) Optionsausgänge je 10 A, das Bedienteil ist mit Mikrofon inkl. Kabelsatz. Stadt-/Land-Schaltung möglich, sowie Funkaufschaltung. Dieses Amplifier besitzt außerdem einen Leuchtenfehler-Detektor und den Horn Ring Transfer. Anschluss 2. Tonfolgeanlage. Geprüft und zugelassen nach KBA-ABG. Maße (LxBxH): 215 x 135 x 53 mm, Gewicht 2,50 kg.

923 434 AS-425G, 12 V 759,00

923 435 AS-425G, 24 V 759,00

923 450 Lautsprecher „DYNAMAX“ 335,50

Kompakter Druckkammerlautsprecher mit modernem Neodymium-Treiber. Kompatibel mit allen Sirenen. Amplifier von Federal Signal Vama. 100 W mit Impedanzen bis 11 Ohm. Gehäuse aus spezieller Metalllegierung inkl. Montage-Kit. Maße (LxBxH) 147 x 66 x 147 mm, Gewicht 2,50 kg.



923 450



923 455

923 455 Druckkammerlautsprecher AS124 237,50

mit modernem Neodymium-Treiber inkl. Montage-Kit. Speziell entwickelt für den internen/verdeckten Einsatz. Kompatibel mit allen Sirenen Amplifier von Federal Signal Vama. 100 W mit Impedanzen bis 11 Ohm. Maße (LxBxH) 196 x 119 x 145 mm, Gewicht 2,00 kg.



923 462



923 470



923 475



923 477



923 410



923 420



923 421

Mini-Warnbalken-System

Mini-Phoenix

Die Mini-Warnbalken Systeme Phoenix nach DIN 14620 Form D erscheinen in neuem Design mit überarbeiteten Technologien in Halogen-, Xenon- und LED-Versionen für ein spezielles Lichtbild. **Erhältlich mit permanenten, sowie magnetischen Montage-Kits.** 12 oder 24 V. Geprüft und zugelassen nach der ECE-R65 und nach den EU Richtlinien der Direktive für elektromagnetische Verträglichkeit 95/94/CE.

923 462 12 V - (2) LED Serien **1.363,00**
integrierte Sondersignalanlage + magnetische Montage (bis 200 km/h), Maße (LxBxH) 600 x 340 x 110 mm, Gewicht 12,00 kg.

Rundumkennleuchten

LR-015 Rundumkennleuchte

H-1 Licht nach DIN 14620 Form B2. Großer parabolischer Metall-Reflektor, doppelter, leiser Silikonriemen-Antrieb. Geräuscharm, laufruhig durch nadelgelagerte Rotoren. 3-Punkt Antivibrationsverbindung im Gehäuse. Versionen mit permanenter + DIN-Montage. Blitzfrequenz: 12 V: 138 U/min. oder 24 V: 174 U/min, Schutzart: IP54. Zulassung nach der ECE R-65 und der Europäischen Vorschrift zur elektromagnetischen Verträglichkeit 95/54/CE. Maße (HxØ) 150 x 165 mm, Gewicht 1,00 kg.

923 470 blaue Lichthaube, 12 V **93,90**
923 471 blaue Lichthaube, 24 V **95,30**

LE-106 Xenon Doppelblitz-Kennleuchte

Hervorragende Warnwirkung im Nah- und Fernbereich. Multivoltage-System (12/24 V). Blitzenergie 10 Joule + 3 Joule. 120 Doppelblitze/min. Entspricht DIN 14620 Form B2, Schutzart IP54. Permanente Montage oder DIN-Montage möglich! Zugelassen nach der ECE R-65 und der Europäischen Vorschrift zur elektromagnetischen Verträglichkeit 95/54/CE. Maße (HxØ) 158 x 165 mm.

923 475 10 Joule, blaue Haube, 12/24 V, Gewicht 1,00 kg **152,80**
923 477 15 Joule, blaue Haube, 12/24 V, Gewicht 1,50 kg **227,80**

LM-400 SL Kennleuchte

nach DIN 14620 Form. LED Technologie mit 360° Anordnung von (15) Solaris ECE blau LEDs, mit Spiral kabel und Plugin für Zigarettenanzünder 1,3 A bei 12 V (Flash- und Rotating Mode), Fresnel Linse, zugelassen nach der ECE R-65 und der Europäischen Vorschrift zur elektromagnetischen Verträglichkeit 95/54/CE. Maße (HxØ) 85 x 147 mm, Gewicht 1,00 kg.

923 410 blaue Haube, 10-30 V **262,00**

GRILL LIGHTS

923 420 Micro-Led Advance LED-Modul **70,50**
3 LEDs à 2 W, flache blaue Linse, integrierte Blitzelektronik, Multivolt 10-30 V, Maße (BxHxT) 106 x 25 x 46 mm, Gewicht ca. 80 g.

923 421 Micro-Led Advance LED-Modul **70,50**
3 LEDs à 2 W, blau mit flacher transparenter Fresnel-Linse, integrierte Blitzelektronik, Multivolt 10-30 V, Maße (BxHxT) 106 x 25 x 46 mm, Gewicht ca. 80 g.

Montage-Zubehör (obligatorisch)

923 490 Montage-Kit für die Befestigung auf Oberfläche **6,00**
beinhaltet die Montage für 1 Micro-Led Modul

923 491 Montage-Kit für den Einbau **6,00**
beinhaltet die Montage für 1 Micro-Led Modul

VOLLER EINSATZ FÜR IHREN EINSATZ.

TRITEC-Eurosignal, Marktführer in Österreich und unter den „Top Five“ im deutschsprachigen Raum, sorgt mit seinen Produkten und dem kompetenten Mitarbeiterteam seit mehr als 20 Jahren für zufriedene Anwender unter Feuerwehren, Rettungsdiensten, Polizei und anderen Blaulichtorganisationen.
Mit den Worten „TRITEC-Eurosignal Ihr Partner bei Signal-, Warn- und

Lichttechnik für Einsatz-, Sonder- und Nutzfahrzeuge“ lässt sich das Tätigkeitsfeld kurz und prägnant beschreiben. Sei es kompetente Beratung bei Fachmessen, an der Telefonhotline, bei Vorortbesuchen mit den beiden beeindruckenden ShowCars, das Unternehmen TRITEC-Eurosignal steht seinen Kunden unter dem Motto „VOLLER EINSATZ FÜR IHREN EINSATZ.“ zur Seite!



Mobile Signal-, Warn- und Lichttechnik

www.eurosignal-tritec.de

Brandschutzlösungen vom Marktführer



SPECTRA LED EINSATZSTELLENBELEUCHTUNG

fireresearch.com

+49 6159 7174223
email: info@safefleet.net

FRC



923 600



923 602



923 652



923 653



923 654



923 656



923 658

Eurosignal

LED-Kennleuchten

LED-Kennleuchte EUROROT MV

6 lichtstarke LEDs mit Magnethalterung (lt. Hersteller bis 200 km/h verwendbar), Größe (øxH) 130 x 155 mm, Gewicht 0,90 kg, Warnfarben blau oder gelb, Doppelblitz, Betriebsspannung 10-30 V DC, Schutzart IP65, Umgebungstemperatur -30 °C bis +50 °C, Zulassung Lichttechnik nach ECE R65 Class 1, Zulassung EMV nach ECE R10.

923 600

Warn- und Haubenfarbe blau

122,40

923 601

Warn- und Haubenfarbe gelb

122,40

LED-Kennleuchte SERIE 510M

8 x 3 W LEDs, Kennleuchte mit Magnethalterung (lt. Herstellerangabe bis 250km/h verwendbar), Größe (øxH) 130 x 80 mm, Gewicht 1,30 kg, Warnfarben blau oder gelb, Betriebsspannung 10-30 V DC, Schutzart IP65, Umgebungstemperatur -30 °C bis +65 °C, Zulassung Lichttechnik nach ECE R65 Class 1, Zulassung EMV nach ECE R10.

923 602

LED-Kennleuchte SERIE 510M-DV-BL,

162,50

Warn- und Haubenfarbe blau

923 603

LED-Kennleuchte SERIE 510M-DV-A,

162,50

Warn- und Haubenfarbe gelb

Front- und Heckwarnleuchten

LED-Blitzleuchte BULLS FLASH BL99

Leistungsstark bei kompakter, runder Bauform. R65. Einfache Montage: 25 mm-Loch bohren, reinstecken, fertig! Maße (øxT) 24 x 39 mm, 10-30 V, 3x3 W-LED, Einbaugehäuse für flächenbündigen Einbau, integrierte Steuerelektronik, Gummiflansch.

923 652

BULLS FLASH BL99-EB, Warnfarbe blau

98,00

923 653

BULLS FLASH BL99-EA, Warnfarbe gelb

98,00

LED-Blitzleuchte SUPER SLIM

Leistungsstark und kompakt, strahlt weitwinkelig auf 150° ab. R65. Maße (LxHxT) 110 x 29 x 11 mm, 10-30 V DC, 4 3 W-LED, 11 mm superflaches Anbaugehäuse mit integrierter Steuerelektronik.

923 654

SUPER SLIM-EB, Warnfarbe blau

73,00

923 655

SUPER SLIM-EA, Warnfarbe gelb

73,00

LED-Blitzleuchte ULTRA SLIM

Leistungsstark, die wahrscheinlich flachste Blitzleuchte mit R65! Maße (LxHxT) 112 x 28 x 9mm, 10-30 V DC, 6 3 W-LED, 9 mm ultraflaches Anbaugehäuse mit integrierter Steuerelektronik.

923 656

ULTRA SLIM-EB, Warnfarbe blau

97,80

923 657

ULTRA SLIM-EA, Warnfarbe gelb

97,80

LED-Blitzleuchte EXTRA SLIM

Kompakte und dennoch leistungsstarke Blitzleuchte in R65 Class 2! Maße (LxHxT) 121 x 26 x 11 mm, 10-30 V DC, 6 3 W-LED, formschönes, flaches Anbaugehäuse mit integrierter Steuerelektronik.

923 658

EXTRA SLIM-EB, Warnfarbe blau

127,40

923 659

EXTRA SLIM-EA, Warnfarbe gelb

127,40

LED-Blitzleuchte GHOST – Einbau

Leistungsstark bei kompakter Größe, im schwarzen Aluminiumgehäuse mit 6x Gen 3 High Performance LEDs, integrierte Steuerelektronik, R65-Version mit 3 verschiedenen Blitzmodi, mehrere Leuchten können synchronisiert werden, Warnfarben blau oder gelb, Betriebsspannung 10-30 V DC, Maße (BxHxT) 119 x 41 x 25 mm, Umgebungstemperatur -40 °C bis +65 °C, Schutzart IP65. Zulassung Lichttechnik nach ECE R65 Class 1, Zulassung EMV nach ECE R10. Inkl. Befestigungsmaterial, optional verfügbare Einbaurahmen-Garnituren für Click-Fix-Einbau = beschädigungsfreie und schnelle Montage im Kühlergrill von VW T5/T6, Mercedes Vito und Sprinter, Preis pro Stück.

923 620

GHOST-Einbau, Warnfarbe blau

158,10

923 621

GHOST-Einbau, Warnfarbe gelb

158,10

Montagerahmen

- 923 622 Montagerahmen-Garnitur für VW T5** 45,00
BJ ab 2010, linker und rechter Teil, schwarz
- 923 623 Montagerahmen-Garnitur für VW T5** 55,00
BJ ab 2010, linker und rechter Teil, weiß
- 923 624 Montagerahmen-Garnitur für VW T6 Transporter** 45,00
BJ ab 2015, linker und rechter Teil, schwarz
- 923 625 Montagerahmen-Garnitur für VW T6 Caravelle und Multivan** 45,00
BJ ab 2015, linker und rechter Teil, schwarz
- 923 626 Montagerahmen-Garnitur für MB Vito Baureihe 639** 40,60
(BJ 2010-09/2014), linker und rechter Teil, schwarz
- 923 627 Montagerahmen-Garnitur für MB Vito Baureihe 639** 50,60
(BJ 2010-09/2014), linker und rechter Teil, weiß
- 923 628 Montagerahmen-Garnitur für MB Vito Baureihe 447** 40,60
(BJ 10/2014-), linker und rechter Teil, schwarz
- 923 629 Montagerahmen-Garnitur für MB Vito Baureihe 447** 50,60
(BJ 10/2014-), linker und rechter Teil, weiß
- 923 630 Montagerahmen-Garnitur für MB Sprinter Baureihe 601-904** 54,20
(BJ 2010-08/2013), linker und rechter Teil, schwarz
- 923 631 Montagerahmen-Garnitur für MB Sprinter Baureihe 601-904** 64,20
(BJ 2010-08/2013), linker und rechter Teil, weiß
- 923 632 Montagerahmen-Garnitur für MB Sprinter Baureihe 906** 54,20
(BJ ab 09/2013), linker und rechter Teil, schwarz
- 923 633 Montagerahmen-Garnitur für MB Sprinter Baureihe 906** 64,20
(BJ ab 09/2013), linker und rechter Teil, weiß



923 622



923 624



923 627



923 628

Sondersignalanlagen

Elektroniksirene EUROSMART COMPACT

Diese Anlage erlaubt auf Ihrem Einsatz- oder Sonderfahrzeug ein kompaktes und dennoch äußerst leistungsstarkes akustisches Sondersignalsystem auszuführen. Sie ist Einbau- und servicefreundlich. Sie beinhaltet den Sondersignaltone DIN 14610, alle österreichischen Töne und viele mehr. Die ECO-Version mit einem Lautsprecher Typ 7050-RC ist nur für 12 V DC, die PRO-Version mit zwei Lautsprechern für 10-30 V DC. Stromaufnahme 2,5 A (12 V DC, 1 Lautsprecher) / 5 A (12 VDC, 2 Lautsprecher) / 2,5 A (24 V DC), Maße Verstärker (BxHxT) 77 x 29 x 75 mm, Maße Lautsprecher (øxT) 110 x 72 mm. Die Zulassungen KBA für das Sondersignal nach DIN14610 ist anhängig.

- 923 650 EUROSMART COMPACT ECO, 12 VDC, Verstärker und 1 Lautsprecher** 276,30
- 923 651 EUROSMART COMPACT PRO, 10-30 VDC, Verstärker und 2 Lautsprecher** 408,20



923 630



923 650



923 651

LED-Innenbeleuchtungen

LED-Innenbeleuchtung FLUX F250

für Aufbaumontage, 10 mm flach, blendfreie Lichtverteilung durch LEDs, die das Panel von der Seite her erleuchten und so für diffuse Lichtabgabe sorgen. Hauptfarbe Cool White 6000°K. Option Traumauchlicht blau oder Nachtlicht rot, dimmbar auf 50 % [alle Modelle der Serie F250CW-48]. Lichtstrom 562 oder 1.125 lm. Größe (BxHxT) 307 x 90 x 10mm, Gewicht 0,25 kg, Betriebsspannung 12 V DC oder 24 V DC, IP50, Umgebungstemperatur -30 °C bis +40°C, Zulassung EMV nach ECE R10.

| | | |
|----------------|--|---------------|
| 940 834 | FLUX F250CW-24, 12 V DC, 562 lm, 7,5 W, weiß | 75,40 |
| 940 835 | FLUX F250CW-24/2, 24 V DC, 562 lm, 7,5 W, weiß | 75,40 |
| 940 836 | FLUX F250CW-48, 12 V DC, 1.125 lm, 15 W, weiß dimmbar | 96,40 |
| 940 837 | FLUX F250CW-48/2, 24 VDC, 1.125 lm, 15 W, weiß dimmbar | 96,40 |
| 940 838 | FLUX F250CW-48T, 12 V DC, 1.125 lm, 15 W weiß/Traumallicht blau, dimmbar | 109,40 |
| 940 839 | FLUX F250CW-48T/2, 24 VDC, 1.125 lm, 15 W weiß/Traumallicht blau, dimmbar | 109,40 |
| 940 840 | FLUX F250CW-48TR, 12 VDC, 1.125 lm, 15 W weiß/Nachtlicht rot, dimmbar | 109,40 |
| 940 841 | FLUX F250CW-48TR/2, 24 VDC, 1.125 lm, 15 W weiß/Nachtlicht rot, dimmbar | 109,40 |

LED-Innenbeleuchtung FLUX F500

für Aufbaumontage, 10 mm flach. Blendfreie Lichtverteilung durch LEDs, die das Panel von der Seite her erleuchten und so für diffuse Lichtabgabe sorgen. Hauptfarbe Cool White 6000 °K, Option Traumauchlicht blau oder Nachtlicht rot, dimmbar auf 50 % [alle Modelle der Serie F500CW-96]. Lichtstrom 1.125 lm oder 2.250 lm, Größe (BxHxT) 570 x 90 x 10,6 mm, Gewicht 0,5 kg, Betriebsspannung 12 V DC oder 24 V DC, Schutzart IP50, Umgebungstemperatur -30 °C bis +40 °C, Zulassung EMV nach ECE R10.

| | | |
|----------------|---|---------------|
| 940 842 | FLUX F500CW-48, 12 V DC, 1.125 lm, 15 W, weiß | 110,10 |
| 940 843 | FLUX F500CW-48/2, 24 V DC, 1.125 lm, 15 W, weiß | 110,10 |
| 940 844 | FLUX F500CW-96, 12 V DC, 2.250 lm, 30 W, weiß dimmbar | 144,40 |
| 940 845 | FLUX F500CW-96/2, 24 V DC, 2.250 lm, 30 W weiß, dimmbar | 144,40 |
| 940 846 | FLUX F500CW-96T, 12 V DC, 2.250 lm, 30 W weiß/Traumallicht blau, dimmbar | 163,40 |
| 940 847 | FLUX F500CW-96T/2, 24 V DC, 2.250 lm, 30 W weiß/Traumallicht blau, dimmbar | 163,40 |
| 940 848 | FLUX F500CW-96TR, 12 V DC, 2.250 lm, 30 W weiß/Nachtlicht rot, dimmbar | 163,40 |
| 940 849 | FLUX F500CW-96TR/2, 24 V DC, 2.250 lm, 30 W weiß/Nachtlicht rot, dimmbar | 163,40 |

940 831 LED-Schwannenhalsleuchte MAP LIGHT ML2271

Leseleuchte mit flexiblem Schwannenhals 460 mm Länge, Wandmontage, mit weißem Hauptlicht (6 weiße LEDs) und drehbarem Filter für rotes Kartenlicht während der Fahrt, Slimline-Design, Schalter im Lampenfuß. Lichtstrom (Hauptlicht weiß) 72 lm, Betriebsspannung 12 VDC, Stromaufnahme 0,1 A, Gewicht 0,2 kg, Schutzart IP40, Zulassung EMV nach ECE R10.

LED-Umfeldbeleuchtung

940 830 Hand-Suchscheinwerfer-LED SEARCHPOWER

LED-Suchscheinwerfer mit leistungsstarkem 25 W Cree-LED-Chip. Helles Punktlicht mit tollem Umgebungslicht, 2.500 lm Lichtstrom und einer Reichweite von ca. 1.000 Metern. Maße (HxBxT) 260 x 120 x 110mm, Lampenkopf Durchmesser 120mm, Betriebsspannung 12 V DC, Gewicht 0,80 kg, Schutzart IP65, Lampenkopf aus Aluminium, Griff aus schlagfestem und formstabilem Kunststoff, Lieferumfang: Kabel für Zigarettenanzünder, Schultergurt, überschlagssichere Halterung für Anbringung am Armaturenbrett, im Bereich Getränkebecherhalterungen, zwischen Sitzen etc.

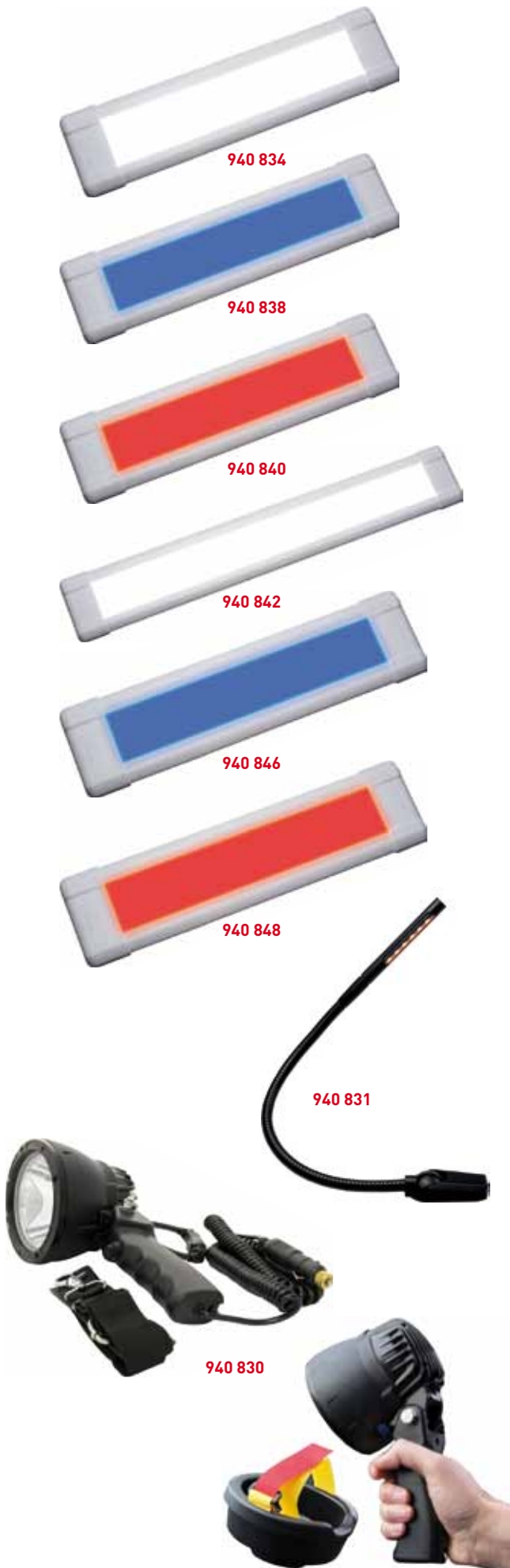

LED-Manövrier-/Retourscheinwerfer 896FBM

Leistungsstarker, nach ECE R23 zugelassener, Retourscheinwerfer mit 6 x 3 W LEDs. Größe (øxT) 89 x 58 mm, pulverbeschichtetes schwarzes Aluminiumgehäuse, Linse aus Polycarbonat, Flutlichtcharakteristik, Schraub- oder Klemmhalterung für Rohre bis ø 28 mm, Betriebsspannung 10-30 V DC, Stromaufnahme 1,5 A (12 V DC) / 0,7 A (24 V DC), Schutzart IP67, Umgebungstemperatur -30 °C bis +50 °C. Anmerkung zur Anbringung: Zugelassene Retourscheinwerfer dürfen paarweise am Heck, zusätzlich zu den vorhandenen Retourscheinwerfern, montiert werden, auch seitlich, wenn eine Fahrzeuglänge von 6,5 m und ein höchstzulässiges Fahrzeuggesamtgewicht von 3,5 t überschritten wird.

940 832 LED-Manövrier-/Retourscheinwerfer 896FBM 74,90
Schraubhalterung

940 833 LED-Manövrier-/Retourscheinwerfer 896FBM 251,80
Klemmhalterung Rohr-ø bis 28 mm, Set à 2 Leuchten/2 Halterungen.



940 832

940 833

LED-Umfeldbeleuchtung SCENELITE S16

Einzigartige Lichtverteilung für Aufbaumontage durch 6 x 2,5 W Cree-LEDs. In den Gehäusefarben weiß/silber, grau/schwarz oder schwefelgelb/schwarz erhältlich. Lichtstrom 1.704 lm, Betriebsspannung 10-30 V DC, Stromaufnahme 1,5 A (12V DC) / 0,75 A (24 V DC), Größe (BxHxT) 310 x 82 x 38 mm, Gewicht 0,45 kg, Umgebungstemperatur -30 °C bis +40 °C, Schutzart IP67, Zulassung EMV nach ECE R10. Als Option Aufbaukeil für Fahrzeugseitenwände verfügbar.

940 850 SCENELITE S16_6-3MV, Gehäuse grau/schwarz 177,60

940 851 SCENELITE S16_6-3SV, Gehäuse weiß/silber 177,60

940 852 SCENELITE S16_6-3MY, Gehäuse gelb/schwarz 177,60

940 853 Aufbaukeil 10° für Fahrzeugseitenwände 62,70



940 850

940 851

LED-Umfeldbeleuchtung SCENELITE S17

Neue LED-Umfeldbeleuchtung für Aufbaumontage im stabilen Aluminiumgehäuse mit einzigartiger Lichtverteilung durch 5 x 2,5 W Cree-LEDs. In den Gehäusefarben weiß, schwarz oder rot (RAL3000) erhältlich. Lichtstrom 1.420 lm, Betriebsspannung 10-30 V DC, Stromaufnahme 1,3 A (12 V DC) / 0,6 A (24 V DC), Größe (BxHxT) 230 x 63 x 36 mm, Gewicht 0,30 kg, Umgebungstemperatur -30 °C bis +40 °C, Schutzart IP67, Zulassung EMV nach ECE R10. Passende GFK-Aufbaukonsolen verfügbar.

940 854 SCENELITE S17_5-3MV, Gehäuse schwarz 130,50

940 855 SCENELITE S17_5-3MVWH, Gehäuse weiß 130,50

940 856 SCENELITE S17 red, Gehäuse rot (RAL3000) 130,50



940 852

940 853

940 854

940 855

GFK-Aufbaukonsolen für LED-Umfeldbeleuchtung SCENELITE S17

seitliche oder heckseitige Montage am VW T5 und T6 Fahrzeugdach. Für andere Fahrzeugmodelle mit ähnlicher Dachrandausbildung anpassbar. Verfügbar in den Farben schwarz, weiß oder rot (RAL3000).

940 860 GFK-Aufbaukonsole, seitliche Montage, schwarz 30,70

940 861 GFK-Aufbaukonsole, seitliche Montage, weiß 30,70

940 862 GFK-Aufbaukonsole, seitliche Montage, rot 30,70

940 863 GFK-Aufbaukonsole, heckseitige Montage, schwarz 33,10

940 864 GFK-Aufbaukonsole, heckseitige Montage, weiß 33,10

940 865 GFK-Aufbaukonsole, heckseitige Montage, rot 33,10



940 856

940 862

940 865

LED-Umfeldbeleuchtung SCENELITE S18

Leistungsstarke und kompakte LED-Umfeldbeleuchtung mit 4 x 2,5 W Cree-LEDs im stabilen Aluminiumgehäuse zur Aufbaumontage. In den Gehäusefarben weiß oder schwarz erhältlich. Lichtstrom 1.120 lm, Betriebsspannung 10-30V DC, Stromaufnahme 1,0 A (12 V DC) / 0,5 A (24 V DC), Größe (BxHxT) 183 x 50 x 20 mm, Gewicht 0,14 kg, Umgebungstemperatur -30 °C bis +40 °C, Schutzart IP67, Zulassung EMV nach ECE R10.

940 870 SCENELITE S18_4-3MV, Gehäuse schwarz 91,50

940 871 SCENELITE S18_4-3MVWH, Gehäuse weiß 91,50



940 870

940 871



940 817



940 800

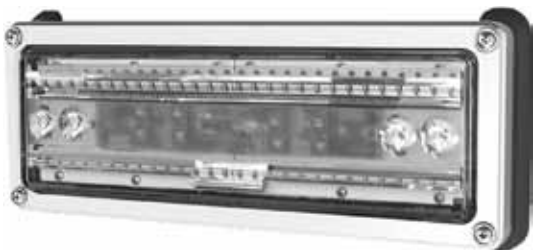

940 802



940 804

FRC LED-Flutlichtscheinwerfer SOBRITE SRA100
Er erzeugt beeindruckende 7.000 lm Lichtstrom und wird mit drei Lichtcharakteristiken angeboten. Universalmontagemügel, Betriebsspannung 10-30 V DC, Stromaufnahme 5 A (12 V DC) / 2,5 A (24 V DC), 22 weiße LEDs, Schutzart IP68, Umgebungstemperatur -20 °C bis +45 °C, Zulassung EMV nach ECE R10.

- 940 817 **SOBRITE SRA100-07A, 10-30 V DC, Punktlicht** 499,00
- 940 818 **SOBRITE SRA100-07B, 10-30 V DC, Flutlicht** 499,00
- 940 819 **SOBRITE SRA100-07C, 10-30 V DC, Trapezoidlicht** 499,00

FRC LED-Umfeldscheinwerfer SPECTRA SPA900
Er erzeugt beeindruckende 7.000 lm Lichtstrom, nur 45 mm tief, wird seitlich an der Fahrzeugwand montiert, streut optimiert Licht sowohl nahezu vertikal zu Boden wie auch in den wichtigen Arbeitsbereich im Fahrzeugumfeld. Maße [BxHxT] 229 x 172 x 45 mm, Betriebsspannung 10-30 V DC, Stromaufnahme 6 A (12 V)/3 A (24 V), 24 weiße LEDs, Schutzart IP68, Umgebungstemperatur -20 °C bis +45 °C, Zulassung EMV nach ECE R10.

- 940 800 **SPECTRA SPA900-Q70, 10-30 V DC, Gehäuse verchromt** 499,00
- 940 801 **SPECTRA SPA900-Q70, 10-30 V DC, Gehäuse schwarz** 499,00

FRC LED-Flutlichtscheinwerfer SPECTRA SPA260
Dieser superhelle LED-Flutlichtscheinwerfer erzeugt 15.000 lm Lichtstrom. Die nur 45 mm tiefe Aufbauleuchte wird seitlich an der Fahrzeugwand montiert und streut optimiert ihr Licht sowohl nahezu vertikal zu Boden wie auch auf große Distanz im weiten Fahrzeugumfeld. Maße [BxHxT] 368 x 149 x 45 mm (10-30 V DC-Version), 368 x 149 x 93 mm (230 V AC-Version), Betriebsspannung 10-30 VDC oder 230 V AC, Stromaufnahme 14 A (12 V DC)/7 A (24 VDC)/1 A (230 V AC), 60 weiße LEDs, Schutzart IP68, Umgebungstemperatur -20 °C bis +45 °C, Zulassung EMV nach ECE R10. Gehäuse verchromt.

- 940 802 **SPECTRA SPA260-Q15, 10-30 V DC** 1.325,00
- 940 803 **SPECTRA SPA260-J15, 230 V AC** 1.648,00

FRC LED-Flutlichtscheinwerfer SPECTRA MAX SPA260
Dieser ultrahelle LED-Flutlichtscheinwerfer erzeugt 20.000 lm Lichtstrom. Die nur 45 mm tiefe Aufbauleuchte wird seitlich an der Fahrzeugwand montiert. Sie streut ihr Licht optimiert sowohl nahezu vertikal zu Boden wie auch halbkreisförmig ins weite Fahrzeugumfeld. Maße [BxHxT] 368 x 149 x 45 mm (10-30 V DC-Version), 368 x 149 x 93 mm (230 VAC-Version), Betriebsspannung 10-30 V DC oder 230 VAC, Stromaufnahme 19 A (12 VDC) / 10 A (24 V DC) / 1,4 A (230 V AC), 60 weiße LEDs, Schutzart IP68, Umgebungstemperatur -20 °C bis +45 °C, Zulassung EMV nach ECE R10. Gehäuse verchromt

- 940 804 **SPECTRA MAX SPA260-Q20, 10-30 V DC** 1.490,00
- 940 805 **SPECTRA MAX SPA260-J20, 230 V AC** 1.800,00

LED-Flutlichtscheinwerfer**FRC LED-Flutlichtscheinwerfer SPECTRA SPA100**

Ultraheller LED-Flutlichtscheinwerfer mit 20.000 lm Lichtstrom. Er streut sein Licht optimiert sowohl nahezu vertikal zu Boden wie auch halbkreisförmig ins Umfeld. Integrierter Ein/Aus-Schalter. Montage durch DIN-Steckzapfenbuchse 30 mm, Maße (BxHxT) 355 x 356 x 89 mm (10-30 V DC-Version), 355 x 356 x 89 mm (230 V AC-Version), Betriebsspannung 10-30 V DC oder 230 V AC, Schutzart IP68, Umgebungstemperatur -20 °C bis +45 °C, Zulassung EMV nach ECE R10.

940 806 SPECTRA SPA100-Q20-TW-ONTM, 10-30 V DC 1.734,00
20.000 lm, 84 weiße LEDs, Stromaufnahme 18 A (12 V DC)/9 A (24 V DC)

940 807 SPECTRA SPA100-J20-TW-ONTM, 230 V AC 1.738,00
20.000 lm, 60 weiße LEDs, Stromaufnahme 1,0 A

940 808 SPECTRA MAX SPA100-Q28-TW-ONTM, 10-30 V DC 1.905,00
28.000 lm, 84 weiße LEDs, Stromaufnahme 19 A (12 V DC)/10 A (24 V DC)

940 809 SPECTRA MAX SPA100-J28-TW-ONTM, 230 V AC 1.905,00
28.000 lm, 72 weiße LEDs, Stromaufnahme 1,4 A

FRC LED-Flutlichtscheinwerfer SPECTRA SPA103

Diese superhelle LED-Flutlichtscheinwerfer erzeugt 15.000 oder 20.000 Lumen Lichtstrom. Er streut sein Licht optimiert sowohl nahezu vertikal zu Boden wie auch halbkreisförmig ins weite Fahrzeugumfeld. Montage auf Lichtmastkopf, mit Befestigungsbügel für wahlweise Links- oder Rechtstyp, Maße (BxHxT) 368 x 149 x 50 mm (10-30 V DC-Version), 368 x 149 x 97 mm (230 V AC-Version), Betriebsspannung 10-30 V DC oder 230 V AC, Stromaufnahme 12,5 A (12 V DC)/6,3 A (24 V DC) bei 15.000 lm, 18 A (12 V DC) / 9 A (24 V DC) bei 20.000 lm / 1 A (230 V AC), 60 weiße LEDs (10-30 V DC-Version, 15.000 lm und 230 V AC-Version, 20.000 lm) oder 85 weiße LEDs (10-30 V DC-Version, 20.000 lm), Schutzart IP68, Umgebungstemperatur -20 °C bis +45 °C, Zulassung EMV nach ECE R10 oder gleichwertig.

940 810 SPECTRA SPC103-Q15, 10-30 V DC, 15.000 lm 1.389,00

940 811 SPECTRA SPC103-Q20, 10-30 V DC, 20.000 lm 1.648,00

940 812 SPECTRA SPC103-J20, 230 V AC, 20.000 lm 1.648,00

FRC LED-Flutlichtscheinwerfer SPECTRA MAX SPA103A

Dieser ultrahelle LED-Flutlichtscheinwerfer erzeugt 28.000 lm Lichtstrom. Er streut sein Licht optimiert sowohl nahezu vertikal zu Boden, wie auch halbkreisförmig ins weite Fahrzeugumfeld. Montage auf Lichtmastkopf mit Befestigungsbügel, für wahlweise Links- oder Rechtstyp, Maße (BxHxT) 364 x 190 x 89 mm (10-30 V DC-Version), 364 x 190 x 89 mm (230 V AC-Version), Betriebsspannung 10-30 V DC oder 230 V AC, Stromaufnahme 19 A (12 V DC)/10 A (24 V DC)/1,4 A (230 V AC), 84 weiße LEDs (10-30 V DC-Version) oder 72 weiße LEDs (230 V AC-Version), Schutzart IP68, Umgebungstemperatur -20 °C bis +45 °C, Zulassung EMV nach ECE R10 oder gleichwertig.

940 813 SPECTRA SPC103A-Q28, 10-30 V DC, 28.000 lm 1.815,00

940 814 SPECTRA SPC103A-J28, 230 V AC, 28.000 lm 1.815,00

FRC LED-Flutlichtscheinwerfer SPECTRA MS SPA100

Dieser superhelle LED-Flutlichtscheinwerfer erzeugt 14.000 lm Lichtstrom. Er streut sein Licht optimiert sowohl nahezu vertikal zu Boden wie auch halbkreisförmig ins weite Fahrzeugumfeld. Integrierter Ein/Aus-Schalter. Montage durch DIN-Steckzapfenbuchse 30mm, Maße (BxHxT) 165 x 356 x 83 mm, Betriebsspannung 10-30 V DC oder 230 V AC, Stromaufnahme 11 A (12 VDC)/5 A (24 VDC)/0,7 A (230 V AC), 36 weiße LEDs, Schutzart IP68, Umgebungstemperatur -20 °C bis +45 °C, Zulassung EMV nach ECE R10.

940 815 SPECTRA MS SPA100-R14TM, 10-30 V DC 1.241,10

940 816 SPECTRA MS SPA100-U14TW-ONTM, 230 V AC 1.399,00



940 806



940 808



940 810



940 813



940 815



940 700



940 701



940 705



940 760



940 761



940 762

Pneumatischer Flutlichtmast STAR

zur Montage an Fahrzeugen. Das Ausfahren erfolgt mittels angebaute Handpumpe, der Kopf des Lichtmasts ist mit einem Aufsteckzapfen ausgestattet. Durchmesser 66 mm, komplett eloxiert, fest montierte Handpumpe, einschließlich Montageringen.

| | | | |
|----------------|------------------------------------|-------------|---------------|
| 940 700 | 3 Sektionen | | 504,00 |
| | Eingefahrene Höhe: | 1.370 mm | |
| | Ausgefahrene Höhe: | 3.250 mm | |
| | Maximale Kopflast: | 20,00 kg | |
| | Gewicht: | ca. 8,00 kg | |
| 940 701 | wie vor, jedoch 4 Sektionen | | 587,00 |
| | Eingefahrene Höhe: | 1.450 mm | |
| | Ausgefahrene Höhe: | 4.500 mm | |
| | Maximale Kopflast: | 15,00 kg | |
| | Gewicht: | ca. 9,00 kg | |

Zubehör

| | | | |
|----------------|--|--|---------------|
| 940 702 | Obere Mastbefestigung für Flutlichtmast STAR | | 34,80 |
| | Maße (LxBxH) 90 x 98 x 25 mm, Gewicht ca. 1,50 kg. | | |
| 940 703 | Untere Mastbefestigung für Flutlichtmast STAR | | 13,00 |
| | Maße (LxBxH) 90 x 95 x 40 mm, Gewicht ca. 1,50 kg. | | |
| 940 750 | Dreibeinastativ aus eloxiertem Aluminium | | 620,00 |
| | fest montiert am Mast. Total-Gewicht mit Mast 18,00 kg. | | |
| 940 751 | Beleuchtungseinheit 2 x 500 W Halogen | | 176,00 |
| | 230 V, auf einer Brücke montiert, mit 10 m Kabel, Maße (LxBxH) 400 x 275 x 230 mm, Gewicht ca. 12,00 kg. | | |
| 940 753 | Beleuchtungseinheit 2 x 100 W Xenon | | 197,00 |
| | 12 V, auf einer Brücke montiert, mit 10 m Kabel, Maße (LxBxH) 400 x 275 x 230 mm, Gewicht ca. 12,00 kg. | | |
| 940 754 | Beleuchtungseinheit 2 x 150 W Xenon | | 197,00 |
| | 24 V, auf einer Brücke montiert, mit 10 m Kabel, Maße (LxBxH) 400 x 275 x 230 mm, Gewicht ca. 12,00 kg. | | |

Zur Anbringung der oben stehenden Lichtbrücken verwendet der Hersteller bis zu einem Mastdurchmesser des untersten Mastrohres von 101 mm (Maxi Primo) serienmäßig ein Rohr mit Aufnahmezapfen von 24 mm. Wenn auf das Rohr eine Lichtbrücke oder ein Scheinwerfer mit Zapfen nach DIN 14640 aufgesetzt wird, muss dieser Adapter mitbestellt werden:

| | | | |
|----------------|---|--|--------------|
| 940 780 | Adapter 24/30 DIN für Flutlichtmast | | 18,00 |
| | zur Verwendung von Beleuchtungseinheiten mit DIN-Normzapfen 30 mm (einerseits 30 mm Normanschluss, andererseits Mastanschluss 24 mm ø.) | | |

Diese Masten sind auch mit innenliegender Kabelführung und weiteren verschiedenen Beleuchtungseinheiten erhältlich. Bitte richten Sie Ihre individuelle Anfrage an uns.

Pneumatischer Flutlichtmast Light

zur Montage an Fahrzeugen. Das Ausfahren erfolgt mittels Handpumpe (im Lieferumfang nicht enthalten) oder über Fahrzeugdruckluft, der Kopf des Lichtmasts ist mit einem Aufsteckzapfen ausgestattet. Durchmesser 90 mm, komplett eloxiert. 3 Sektionen. Maximale Kopflast: 45 kg. Drehbare Basis: 360 Grad. Innenliegende Kabel 7 x 1,5 mm.

| | | | |
|----------------|--|--------------|-----------------|
| 940 705 | Pneumatischer Flutlichtmast Light | | 1.912,00 |
| | Eingefahrene Höhe: | 1.575 mm | |
| | Ausgefahrene Höhe: | 3.635 mm | |
| | Gewicht: | ca. 13,00 kg | |
| 940 706 | Pneumatischer Flutlichtmast Light | | 1.985,00 |
| | Eingefahrene Höhe: | 1.745 mm | |
| | Ausgefahrene Höhe: | 4.135 mm | |
| | Gewicht: | ca. 15,00 kg | |

Zubehör

| | | | |
|----------------|--|-------------------|---------------|
| 940 760 | Obere Mastbefestigung | | 118,30 |
| | Maße (LxBxH): | 175 x 145 x 70 mm | |
| | Gewicht: | ca. 2,00 kg | |
| 940 761 | Untere Mastbefestigung | | 58,20 |
| | Maße (LxBxH): | 175 x 145 x 70 mm | |
| | Gewicht: | ca. 2,00 kg | |
| 940 762 | Luftdruckbedienung und Druckregler (Halbtotman) | | 293,00 |
| | Gewicht ca. 2,00 kg. | | |

940 766 Ausfahrwarnschalter **77,50**
Gewicht ca. 500 g

940 763 Beleuchtungseinheit 2 x 500 W Halogen **287,40**
230 V, auf einer Brücke montiert. Maße (LxBxH) 400 x 240 x 200 mm, Gewicht ca. 12,00 kg.

Weitere Beleuchtungseinheiten mit LED-Scheinwerfern auf Anfrage.

Flutlichtmast ROOF ENTRY

zur Montage flach auf dem Aufbaudach eines Fahrzeugs liegend. Dieser Mast ist mit einer manuellen, selbsttätig verriegelbaren Kippvorrichtung ausgestattet, mit der man den Lichtmast um 90° aufklappt, um ihn dann in seine Arbeitsstellung ausziehen. Mast komplett eloxiert, 3 Sektionen, ø 66 mm, Verriegelung an jeder Sektion, innenliegende Kabel 4 x 1,5 mm, maximale Kopflast 15,00 kg.

940 710 Flutlichtmast ROOF ENTRY **875,00**
Eingefahrene Höhe: 1.135 mm
Ausgefahrene Höhe: 2.500 mm
Maße (LxBxH): 1.135 x 120 x 120 mm
Gewicht ca. 10,00 kg

940 711 Flutlichtmast ROOF ENTRY **1.010,00**
Eingefahrene Höhe: 1.300 mm
Ausgefahrene Höhe: 3.000 mm
Maße (LxBxH): 1.300 x 120 x 120 mm
Gewicht ca.: 11,00 kg

Zubehör

940 770 Warnschalter montiert an Kippvorrichtung **77,50**
Gewicht ca. 500 g

940 755 Beleuchtungseinheit 2 x 500 W Halogen **183,00**
230 V, auf einer Brücke montiert, 10 m Kabel
Maße (LxBxH) 400 x 275 x 230 mm
Gewicht ca. 12,00 kg

940 756 Beleuchtungseinheit 2 x 1000 W Halogen **264,00**
230 V, auf einer Brücke montiert, 10 m Kabel
Maße (LxBxH) 400 x 275 x 230 mm
Gewicht ca. 13,00 kg

940 757 Beleuchtungseinheit 2 x 100 W Xenon **207,00**
12 V, auf einer Brücke montiert, 10 m Kabel
Maße (LxBxH) 400 x 275 x 230 mm
Gewicht ca. 11,00 kg

940 758 Beleuchtungseinheit 2 x 150 W Xenon **214,00**
24 V, auf einer Brücke montiert, 10 m Kabel
Maße (LxBxH) 400 x 275 x 230 mm
Gewicht ca. 11,00 kg



940 710



Weitere Lichtmasten auf Anfrage.



Weitere Lichtmasten auf Anfrage.



940 001



940 002



940 003



940 010



940 013



940 030



940 031



940 100



940 101



940 105



940 200



940 210



940 230



940 316/940 317

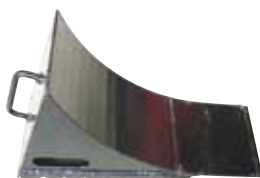

940 315

Benzinkanister DIN 7274 aus Stahlblech in der millionenfach bewährten Wehrmachtsform mit Fassungsvermögen 5 - 20 l Inhalt, mit TÜV/GS/ UN-Zeichen, einbrennlackiert, kraftstofffest.

940 001 **5 l, 230 mm hoch, 310 mm breit, 120 mm tief,** 17,90
Gewicht ca. 1,50 kg.

940 002 **10 l, 276 mm hoch, 345 mm breit, 165 mm tief,** 20,20
Gewicht ca. 2,90 kg.

940 003 **20 l, 468 mm hoch, 345 mm breit, 165 mm tief,** 23,30
Gewicht ca. 4,20 kg.

940 010 **Ausgussstutzen, starr, mit Luftloch** 6,50
mit Adapter für Katalysator-Fahrzeuge

940 012 **Flachgummidichtung für Benzinkanister DIN 7274** 3,90

940 013 **Ausgussstutzen flexibel mit Adapter für** 10,86
Katalysator-Fahrzeuge

940 030 **Kunststoff-Kraftstoff-Kanister, 5 l** 5,20
mit unverlierbarem Schraubverschluss und entlüftetem Auslaufrohr, mit Zulassungskennzeichen, Höhe 250 mm, Breite 250 mm, Tiefe 125 mm, Gewicht ca. 470 g.

940 031 **Doppelkanister, 5 l/2.5 l** 25,90
mit Auslaufrohr (ungefüllt). best. aus 2 voneinander unabhängigen Behältern aus Hart-Polyäthylen, Maße 316 x 312 x 145 mm.

940 020 **Einfüllsystem Sicherheits-Auslaufrohr** 13,50
zu Kunststoffkanister

Edelstahlskanister

hergestellt aus Werkstoff 1.4301, mit Kette gesicherter Schraubverschluss mit konischer Dichtkante, **Dichtung aus PTFE**, innen und außen gebeizt, Außenflächen elektrolytisch poliert, für Lagerung und Transport hochwertiger Füllgüter wie Getränke und Aromate, Kraftstoffe und Öle, sowie eines großen Spektrums an Chemikalien.

940 100 **10 l Rauminhalt, 276 mm hoch, 345 mm breit,** 229,00
165 mm tief, Gewicht ca. 2,70 kg.

940 101 **20 l Rauminhalt, 468 mm hoch, 345 mm breit,** 243,00
165 mm tief, Gewicht ca. 4,00 kg.

940 105 **Ausgussstutzen aus Edelstahl** 52,00
starre Ausführung, passend zu 10 l und 20 l Edelstahlskanister, Gewicht ca. 450 g.

940 200 **Abschleppseil aus Perlon** 25,90
5 m lang, 5m lang mit roter Warnfahne. Bruchfestigkeit 4.500 kg.

940 210 **Abschleppseil aus Stahl, 5 m lang, DIN 76031,** 43,90
aus verzinktem Stahldraht \varnothing 16 mm, beiderseits mit Ösen und Kauschen, **mit roter Warnfahne 200 x 200 mm**, Bruchfestigkeit ca. 15.700 kg, Gewicht ca. 6,40 kg.

940 230 **Schleppstange, 1,9 m lang,** 109,00
für LKW mit Zugöse nach DIN 74054, für 16 t Zuglast, Gewicht ca. 16,00 kg.

940 250 **Starthilfekabel 7 m lang, 50 mm² flexibles** 319,00
Kupferkabel nach DIN 72551, mit 4 vollisolierten Stahlzangen, 1000 A Schutzschaltung, Kabel mit Gummiummantelung, Gewicht ca. 6,00 kg.

Unterlegkeil nach DIN 76051-1 aus Stahlblech verzinkt

940 316 **Nenngröße 36, max. Radlast 1600 kg,** 12,25
Länge 320 mm, Breite 120 mm, Höhe 150 mm, Gewicht ca. 1,90 kg.

940 317 **Nenngröße 46, max. Radlast 5000 kg,** 17,50
Länge 380 mm, Breite 160 mm, Höhe 190 mm, Gewicht ca. 3,00 kg.

940 318 **Nenngröße 53, max. Radlast 6500 kg,** 23,20
Länge 470 mm, Breite 200 mm, Höhe 230 mm, Gewicht ca. 4,50 kg.

940 315 **Unterlegkeil DIN 14584, Gr. 1** 189,90
für Fahrzeuge mit angetriebenen Zugeinrichtungen, aus Stahlblech, lackiert, mit Anlaufzunge und gezacktem Gleitschutz auf der Unterseite. Ausführung A mit Bügelgriff. Maße ca. 570 x 230 x 330 mm, Gewicht ca. 14,40 kg.

940 320 **Unterlegkeil aus Kunststoff** 6,50
inkl. Halterung für Einachs- Anhänger. Maße ca. 220 x 105 x 90 mm, Gewicht ca. 1,00 kg.

Manometer

- 950 100 Druckmessgerät (Manometer) 0 - 25 bar** 72,00
Anschlusszapfen rückseitig zentrisch, M 20 x 1,5, Form E, ohne Befestigungsrand, Gehäuse verchromt, Zifferblatt Grund weiß, Aufschrift schwarz, Außen-ø Gehäuse 80 mm, für Tragkraftspitzen und Einbaupumpen.
- 950 102 Druckmessgerät (Manometer) 0 - 25 bar,** 79,00
Anschlusszapfen rückseitig zentrisch, M 20 x 1,5, Form G, mit Befestigungsrand vorne, Gehäuse verchromt, Zifferblatt Grund weiß, Aufschrift schwarz, Außen-ø Gehäuse 110 mm, für Tragkraftspitzen und Einbaupumpen.
- 950 103 Druckmessgerät (Manometer) 0 - 25 bar,** 145,00
Anschlusszapfen rückseitig zentrisch, M 20 x 1,5, Nenngröße 80 mm, Frontring-Bügelbefestigung für Schalttafeleinbau, Gewicht 0,66 kg.
- 950 105 Druckmessgerät (Mano-Vacuummeter)** 75,00
-1-0-25 bar, Anschlusszapfen rückseitig zentrisch, M 20 x 1,5, Form E, ohne Befestigungsrand, Gehäuse verchromt, Zifferblatt Grund weiß, Aufschrift schwarz, Außen-ø Gehäuse 80 mm, für Tragkraftspitzen und Einbaupumpen.
- 950 107 Druckmessgerät (Mano-Vacuummeter)** 85,00
-1-0-25 bar, Anschlusszapfen rückseitig zentrisch, M 20 x 1,5, Form G, mit Befestigungsrand vorne, Gehäuse verchromt, Zifferblatt Grund weiß, Aufschrift schwarz, Außen-ø Gehäuse 110 mm, für Tragkraftspitzen und Einbaupumpen.
- 950 108 Druckmessgerät (Mano-Vacuummeter)** 145,00
-1-0-25 bar, Anschlusszapfen rückseitig zentrisch, M20 x 1,5, Nenngröße 80 mm, Frontring-Bügelbefestigung für Schalttafeleinbau, Gewicht ca. 0,66 kg.
- 950 110 Scheibe 78 mm ø, für Überdruck-Messgeräte** 3,20
nach DIN 14421



950 100



950 103



950 105



950 108



950 200



950 211



950 212



950 401

950 402

950 403

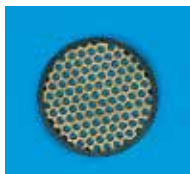

950 404



950 600



950 220



951 001

951 002

951 003

951 004

951 005



951 025

951 026

951 027

951 020

951 021

951 022



951 055



951 050

951 051

Druckventil Größe B

selbstschließend, aus Leichtmetall, mit Handrad, Messingspindel und Ventilteller mit aufvulkanisierter Dichtung

- 950 200** **einerseits mit Gewindeanschluss 2 1/2" AG** 126,95
80°-Winkel, zum Anschrauben der B-Festkupplung, andere Seite mit Vierkantflansch, Gewicht ca. 1,50 kg.
- 950 201** **beidseitig mit Vierkantflansch, zum Anschluss** 226,40
an Rohrverbindungen, ca. 1,90 kg.

Ersatzteile für Druckventil Größe B

- 950 211** **Ventilteller** mit aufvulkanisierter Dichtung 25,80
950 212 **Ventilteller** mit aufvulkanisierter Dichtung 47,20
950 215 **Handrad** 14,60
950 216 **Sicherungsblech, außen** 1,80
950 217 **Sicherungsblech, innen** 1,80
950 219 **Druckfeder, groß** 2,60
950 220 **Arretierungsstift vollständig** 14,60
950 221 **Ventilspindel aus Messing** 38,70

Saugschutzsiebe für Pumpen und Löschwasserbehälter nach DIN 14423, Ausführung gewölbt, aus Stahldraht, galvanisch verzinkt.

| Größe | Maschenweite | |
|------------------|--------------|------|
| 950 401 A | 10 mm | 9,30 |
| 950 402 B | 7 mm | 7,50 |
| 950 403 C | 5 mm | 8,10 |

- 950 404** **Sieb für B-Füllstutzen, DIN 14423** 13,50
aus Messing. Loch 4 mm Ø einschl. Gummidichtring 67 mm Ø.
- 950 600** **Wasserablasshahn M 16 x 1,5** 29,50
als Ablasshahn für Feuerlöschpumpen
- 950 601** **Wasserablasshahn M 18 x 1,5 AG** 29,50

Lagerungs-Halterungsteile

Haltefedern, kunststoffbeschichtet, silbergrau, mit Bohrungen zur Montage in Fahrzeugen. Geeignet für Strahlrohre, Kupplungsschlüssel, Steckschlüssel und Werkzeuge.

| Spannbereich | Ø | |
|----------------|------------|------|
| 951 001 | 10 - 15 mm | 3,85 |
| 951 002 | 15 - 20 mm | 3,95 |
| 951 003 | 21 - 30 mm | 4,10 |
| 951 004 | 31 - 45 mm | 4,60 |
| 951 005 | 55 - 65 mm | 8,95 |

Haltescheiben zur Lagerung von Storz-Feuerlöscharmaturen

| Größe | Material | |
|------------------|-----------------|------|
| 951 020 A | Metall verzinkt | 9,00 |
| 951 021 B | Metall verzinkt | 7,00 |
| 951 022 C | Metall verzinkt | 6,00 |
| 951 025 A | Kunststoff | 8,00 |
| 951 026 B | Kunststoff | 7,50 |
| 951 027 C | Kunststoff | 6,50 |

Aufsteckkonus, konische Ausführung mit Bohrung in der Mitte, geeignet zur Aufnahme von Strahlrohren und Standrohren

- 951 050** **für Größe C** – Kupplungsanschluss Ø 41 mm 3,70
951 051 **für Größe B** – Kupplungsanschluss Ø 62 mm 4,40
- 951 055** **Aufnahmezapfen Ø 30 mm, Kunststoff mit Bodenplatte** Ø 80 mm, Höhe 60 mm, für Aufnahmebrücken und Scheinwerfer, Gewicht ca. 50 g. 8,90

Verschlusslager mit Gummizug, mit verzinkter Grundplatte, inkl. Bohrungen zur Befestigung.

| | Spannbereich | Länge Gummizugband ca. | |
|---------|--------------|------------------------|------|
| 951 100 | 30 - 40 mm | 70 mm | 9,80 |
| 951 101 | 35 - 50 mm | 90 mm | 9,80 |

951 201 Gummischnur schwarz, Faserform 8 mm 3,70
zur Halterung und Befestigung von Armaturen und Geräten aller Art in Löschfahrzeugen, Preis per m

951 211 Befestigungshaken, verzinkte Ausführung 1,90
mit konisch zulaufender Feder

951 212 Befestigungshaken, verzinkte Ausführung 3,00
mit konisch zulaufender Feder und Haltebügel

Gummipuffer zylindrische Form mit Innenbohrung

| | Größe ø | Höhe | |
|---------|---------|-------|------|
| 951 250 | 20 mm | 10 mm | 1,30 |
| 951 255 | 30 mm | 35 mm | 3,50 |

Gummipuffer, zylindrische Form, einseitig mit Gewindebolzen

| | Größe ø | Höhe | Gewinde / Länge | |
|---------|---------|-------|-----------------|------|
| 951 265 | 25 mm | 20 mm | M6/20 mm | 6,20 |

Schwingmetallpuffer, bewährte Lagerungselemente zur Schalldämmung und Schwingungsisolierung von Aggregaten und Lagerungen, Gewinde M 8

| | Größe ø | Höhe | |
|---------|---------|-------|------|
| 951 280 | 40 mm | 30 mm | 8,25 |
| 951 285 | 40 mm | 40 mm | 9,00 |

Federriegel zur Verriegelung gegen Schub, Zug und Verdrehung, bestehend aus Stahlhülse, Bolzen und Drehgriff einschl. Splint, Druckfeder, Gewicht ca. 140 g.

| | Ausführung | Bolzen ø | Länge | |
|---------|--------------------|----------|-------|------|
| 951 300 | Schweißbefestigung | 8 mm | 14 mm | 9,50 |
| 951 301 | Schweißbefestigung | 10 mm | 14 mm | 9,50 |
| 951 302 | Schweißbefestigung | 15 mm | 14 mm | 9,50 |

Federriegel zur Verriegelung gegen Schub, Zug und Verdrehung, bestehend aus Grundplatte, 30 mm breit, 90 mm lang, mit zwei Bohrungen, 6,4 mm ø, 4 mm stark. Ansonsten wie oben beschrieben, Gewicht ca. 140 g.

| | Ausführung | Bolzen ø | Länge | |
|---------|--------------------|----------|-------|-------|
| 951 310 | Schraubbefestigung | 8 mm | 14 mm | 14,80 |
| 951 311 | Schraubbefestigung | 10 mm | 14 mm | 14,80 |
| 951 312 | Schraubbefestigung | 15 mm | 14 mm | 14,80 |

951 325 Federriegel zur Verriegelung gegen Schub 19,90
Zug und Verdrehung, bestehend aus Rechteckblock mit 2 Gewindebohrungen M6, 42 mm lang (ohne Hebel), 30 mm breit, Bolzen 10 mm ø, Hub 10 mm breit.

Verschlusslager in U-Form, mit Gummipuffern versehen, Grundplatte mit Bohrungen zur Montage versehen, Spannbügel aus Stahl

| | Lager-Aufnahmegröße | |
|---------|--------------------------|-------|
| 951 350 | 50 mm breit x 50 mm hoch | 31,70 |
| 951 351 | 60 mm breit x 60 mm hoch | 32,50 |
| 951 352 | 70 mm breit x 70 mm hoch | 32,50 |
| 951 353 | 89 mm breit x 89 mm hoch | 33,80 |



951 100

951 350



951 201



951 211

951 212



951 250

951 255

951 280



951 300

951 311



951 325



951 265



951 360



951 370



951 382

951 360 Plankrampe in verzinkter Ausführung, mit 2 Montagelöchern, zur Verwendung als Einhängelasche für Befestigungshaken. **0,90**

951 370 Kleiderhaken, polierte Ausführung aus Leichtmetall, mit 2 Aufhängehaken **2,70**

951 382 Halteriememen schwarz 420 mm lang, 25 mm breit mit Klemmschloss K025, und Zwischennaht für DW-Stecker. Gewicht ca. 45 g ohne Stecker. **1,90**



951 391



951 392

951 391 Riegel/Vorreiber aus Acetalharz, Bolzen A1, 4 Rasterstellungen 90° drehbar Grundplatte 22 x 42 mm, Vorreiber 28 mm lang, 2 Bohrungen mit 4 mm ø, Gewicht 15 g. **3,90**

951 392 Vorreiber aus Aluminium, 4 Rasterstellungen 90° drehbar, Grundplatte schwarz, Riegel rot. **8,80**

Kantenschutz, U-förmige Ausführung, mit Stahlblecheinlage, zur Abdeckung von scharfkantigen Teilen, z. B. Kästen, Funkgeräten, Karosserieteilen



951 600



951 610

| | Klembereich | Farbe | Gewicht ca. | |
|---------|--------------|----------|----------------------|-------------|
| 951 600 | 1,0 - 2,0 mm | schwarz | 70 g/m ² | 1,80 |
| 951 605 | 1,0 - 2,0 mm | silber | 70 g/m ² | 3,00 |
| 951 610 | 1,0 - 4,0 mm | hellgrau | 140 g/m ² | 5,30 |
| 951 615 | 1,0 - 4,0 mm | schwarz | 140 g/m ² | 5,25 |

Transistor-Deckenleuchte mit eingebautem, elektronisch betriebenem Spannungswandler, Lichtscheibe glasklar, mit Schiebeschalter, teilentstört. Verpoldiode vermeidet Beschädigung der elektronischen Bauteile durch Vertauschen von Plus- und Minus-Anschluss. 2 Löcher 4,2 mm ø für Befestigungsschrauben. Maße (LxBxT) 390 x 60 x 40 mm.

951 710 12 V Ausführung **123,00**
951 720 24 V Ausführung **128,00**



951 710

Leuchtstofflampe für Transistor-Deckenleuchte
951 730 8 W, Lichtfarbe weiß, Gewicht 80 g **8,80**
951 732 8 W, Lichtfarbe grün, Gewicht 80 g **18,10**

951 731 Lichtscheibe weiß, passend zu Art.-Nr. 951 710 / 951 711 / 951 720 / 951 721 **21,30**



951 750

951 750 Leseleuchte 9 - 31 V Blende schwarz **116,00** zum Anbau, flexibel einstellbarer Arm (400 mm lang), 1 weiße LED, Lichtscheibe mit Optik, 115 mm lange Anschlussleitung, Multi-Voltage-Funktion, schmale Ausleuchtung, Optimal zum Kartenlesen, Gewicht ca. 260 g.



951 800



951 810

951 800 Sicherheits-Nothammer, Gewicht ca. 800 g **12,50**

951 801 Halterung für Nothammer **auf Anfrage**

951 810 Verschlussdeckel aus Kunststoff, **12,50** Deckel verschraubbar in Haltering, geeignet zum Einbau in Innenverkleidungen von Fahrzeugen, für Dachantennen, Signalanlagen optisch und akustisch. Außen-ø 170 mm, 17 mm tief, Gewicht ca. 130 g.



951 801



951 180

Kunststoff-Kabelbinder für schnelles rationelles Herstellen von Verbindungen. Zum Abbinden von Gummischur und Haltepunkt für Befestigungshaken. Kunststoff 100 % Polyamid 6.6, Temperaturbeständigkeit -40 °C bis +85 °C, selbstverlöschend, unempfindlich gegen Öle und Chemikalien, nach EN 50 146, Preis per VP

| | Länge | Breite | verwendbar bis | Farbe/VP | |
|---------|--------|--------|----------------|-----------------|--------------|
| 951 180 | 104 mm | 2,5 mm | ø 22 mm | schwarz/100 St. | 4,95 |
| 951 185 | 143 mm | 3,3 mm | ø 35 mm | schwarz/100 St. | 7,50 |
| 951 190 | 195 mm | 4,7 mm | ø 48 mm | schwarz/100 St. | 10,65 |
| 951 195 | 302 mm | 4,7 mm | ø 76 mm | schwarz/100 St. | 21,75 |
| 951 197 | 369 mm | 4,7 mm | ø 102 mm | schwarz/100 St. | 23,70 |

Haltegriff aus Integralschaum

schwarz mit sauberer, glatter Oberfläche, handfreundlich und richtiggriffig. Belastungsmöglichkeit in allen Richtungen durch stabiles, eingeschäumtes, verzinktes Stahl-Pressenteil, das gleichzeitig als Anschraubbasis dient, mit versenkter Montagemöglichkeit. Anschraubloch 6,5 mm ø.

| | Ausführung | Maße (LxHxB) | Gewicht ca. | |
|----------------|------------|------------------|-------------|-------------|
| 951 400 | klein | 190 x 50 x 30 mm | 140 g | 5,25 |
| 951 405 | groß | 280 x 55 x 30 mm | 190 g | 7,95 |



951 400



951 435

Haltegriff aus Leichtmetall

für Fahrzeug-Aufbauten, Lagerungskästen und als Haltegriff

| | Ausführung | Maße (LxHxB) | |
|----------------|------------|------------------|--------------|
| 951 435 | gerade | 214 x 38 x 22 mm | 12,40 |
| 951 436 | gekröpft | 210 x 46 x 24 mm | 16,30 |



951 436

- 951 410 Klappgriff 130 x 92 x 20 mm** **10,90**
Griffschale schwarz, Griff mit Feder, für Messgeräte und Behälter zum Einbau.

Kunststoff-Lagerungskästen

aus grauem Kunststoff ähnlich RAL 7003

- 951 500 für 1 Signal-Taschenleuchte** **2,25**
ca. 55 x 50 x 78 mm
- 951 503 für 3 Signal-Taschenleuchten** **7,20**
ca. 55 x 50 x 233 mm
- 951 510 für Handscheinwerfer mit Warnlichthaube** **5,85**
ca. 125 x 115 x 94 mm
- 951 531 für 1 Kupplungsschlüssel, ca. 470 x 65 x 22 mm** **6,00**
- 951 532 für 2 Kupplungsschlüssel, ca. 470 x 65 x 46 mm** **11,85**
- 951 533 für 3 Kupplungsschlüssel, ca. 470 x 65 x 70 mm** **19,30**



951 410

- 951 511 Kunststoffkasten schwarz, für Handscheinwerfer SEB8 / HSE 5/7.** **10,35**
Maße innen (LxBxH) ca. 110 x 110 x 80 mm aus Polystyrol 4 mm.



951 500



951 510



951 511



952 620

952 620 Sitzpolster PUR-Integralschaum Mannschaftssitz 60,00
 Farbe schwarz, Oberfläche Ledernarbung, licht- und witterungsbeständig, ohne Seitensteg, Maße (BxTxH) 455 x 405 x max. 70 mm, Gewicht 2,38 kg.

952 622 Rückenlehne 60 PUR-Integralschaum Farbe 33,00
 80 PUR-Integralschaum. Farbe schwarz. Oberfläche Ledernarbung, licht- und witterungsbeständig, glatte Rückseite/Klebung, Maße (BxTxH) 455 x 180 x ca. 80/15 mm, Gewicht ca. 0.84 kg.

952 624 Kopfpolster PUR-Integralschaum Farbe 33,00
 schwarz, Oberfläche Ledernarbung, licht- und witterungsbeständig, mit Vertiefung für 8 mm Sperrholz, mit 4 Gewindebuchsen M-8, Gewindetiefe ca. 14 mm, Maße (BxTxH) 280 x 38 x 320 mm, Gewicht 560 g.



952 622



952 624

Teleskopschieber EAS Aluminium

kratzerarm, Laufschiene verzinkt wartungsfrei, wahlweise Belastung bis **190 kg** bzw. **300 kg** bei gleichzeitiger ST-Schienen-Zwangsherausführung, schwarzer Kunststoff T-Griff mit rotem Druckknopf, arretiert im eingeschobenen und ausgezogenen Zustand. Optional mit zusätzlicher frei positionierbarer Arretierung lieferbar und nachrüstbar.

ohne Aufnahmewanne

- | | | |
|----------------|--|---------------|
| 952 751 | Auszugslänge 920 mm belastbar bis 190 kg, Maße (BxT) 415 x 950 mm. | 760,00 |
| 952 752 | Auszugslänge 515 mm belastbar bis 190 kg, Maße (BxT) 415 x 540 mm. | 641,00 |
| 952 753 | Auszugslänge 515 mm belastbar bis 190 kg, Maße (BxT) 515 x 540 mm. | 693,00 |
| 952 754 | Auszugslänge 920 mm belastbar bis 190 kg, Maße (BxT) 515 x 950 mm. | 795,00 |

Weitere Teleskopschieber im Breitenraster von 50 mm und in Längen bis max. 1.800 mm auf Anfrage lieferbar.

mit Aufnahmewanne aus Aluminium

mit Federriegel, Knebel rot pulverbeschichtet

nicht drehbare Ausführung zum Längseinbau

lange Seite des Schiebers in den Aufbau hineinragend

- | | | |
|----------------|--|-----------------|
| 952 700 | für DIN-Stromerzeuger 820 x 440 mm Maße Alu Schieber (BxT) 450 x 750 mm zuzügl. 40 mm Griff, Auszugslänge 720 mm, mit Alu-Aufnahmewanne 453 x 715 mm und Schiene ELS700, Gewicht ca. 20,00 kg. | 936,00 |
| 952 702 | für Tragkraftspritze DIN EN 14466 Maße Alu-Schieber (LxB) 650 x 1.250 mm zzgl. 40 mm Griff, mit Alu-Aufnahmewanne 559 x 794 mm und Schiene LS 700ST, Gewicht ca. 40,00 kg. | 1.390,00 |

drehbare Ausführung zum Längseinbau

lange Seite des Schiebers in den Aufbau hineinragend, 45° Dreh-Einrasterungen mittels Kugelverrasterung:

- | | | |
|----------------|--|-----------------|
| 952 801 | für DIN-Stromerzeuger 820 x 440 mm Maße Schieber (LxB) 515 x 950 mm zuzügl. 40 mm Griff, Auszugslänge 920 mm, mit Alu-Aufnahmewanne (BxT) 453 x 715 mm und verstärkte Ausführung mit Schiene ELS 900ST bis ca. 300 kg, Gewicht ca. 34,50 kg. | 1.200,00 |
|----------------|--|-----------------|

drehbare Ausführung zum Quereinbau

kurze Seite des Schiebers in den Aufbau hineinragend, 45° Dreh-Einrasterungen mittels Kugelverrasterung:

- | | | |
|----------------|--|-----------------|
| 952 800 | für DIN-Stromerzeuger 820 x 440 mm Maße Schieber (BxT) 715 x 550 mm zuzügl. 40 mm Griff, mit Alu-Aufnahmewanne 453 x 715 mm und Schiene LS 500, Auszugslänge 515 mm, Gewicht ca. 22,80 kg | 1.062,00 |
| 952 810 | für Hydraulikaggregat ca. 840 x 440 mm Maße Schieber (BxT) 715 x 550 mm zuzügl. 40 mm Griff, mit Alu-Aufnahmewanne 453 x 715 mm und Schiene LS 500, Auszugslänge 515 mm, Gewicht ca. 22,80 kg. | 1.062,00 |
| 952 730 | für Tragkraftspritze DIN EN 14466 Maße Schieber (BxT) 815 x 650 mm zuzügl. 40 mm Griff, mit Alu-Aufnahmewanne 559 x 794 mm und Schiene ELS 600ST, Gewicht ca. 32,50 kg. | 1.300,00 |

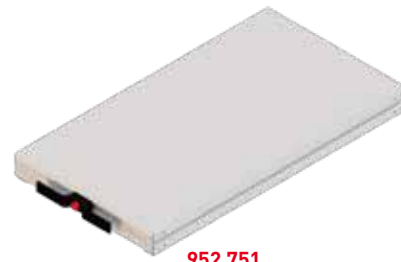

952 751



952 700



952 801



952 730



952 800 / 952 810

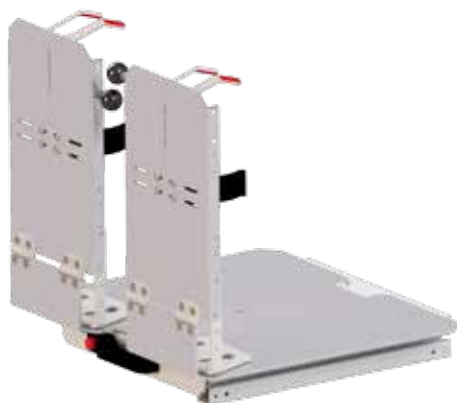

952 842



952 870



952 844 Drehbare Ausführung mit Drehsäule: für 4 Pressluftatmer 1.238,00

Einflaschengeräte 6/6,8 l 300 bar-Flasche drehbare Säule 360° mit 8 x 45° Arretierung mittels Kugelverrasterung, Maße (BxT) 415 x 540 mm zuzügl. 40 mm Griff, Auszugslänge 515 mm, Gewicht ca. 20,20 kg.

952 840 für 2 Pressluftatmer 1.121,00

Einflaschengeräte 6/6,8 l 300 bar-Flasche und bspw. 2 Löschgeräte (ohne Halterungen), drehbare Säule 360° mit 8 x 45° Arretierung mittels Kugelverrasterung, Maße (BxT) 415 x 540 mm zuzügl. 40 mm Griff, Auszugslänge 515 mm, Gewicht ca. 20,20 kg.

952 842 Drehbare Ausführung mit Drehplatte: für 2 Pressluftatmer nach vorne abklappbar 1.684,00

Einflaschengeräte 6/6,8 l 300 bar-Flasche und bspw. 2 Löschgeräte (ohne Halterungen), drehbare Platte mittels Kugelverrasterung, Maße (BxTxH) 675 x 610 x 635 mm, Gewicht ca. 29,50 kg

Andere Ausführungen wie z. B. seitlich abklappbar oder für 3 – 4 Pressluftatmer auf Anfrage lieferbar.

952 870 Hygieneboard LS480 mit Auszugsschienen 1.099,00

Sehr kompakte Bauweise, auch für Kleinstfahrzeuge geeignet, Oberfläche eloxiert, Stahlteile verzinkt. Robuste Schiene LS480 (Vollauszug 480 mm), Verriegelung unten. Seitliche angeordnete Entriegelung – gut erreichbar. Die Anschlüsse für Strom (optional), Wasser, Luft und Entriegelung sind platzsparend verlegt. Ausstattung: Standardisierte, hochwertige CWS Ausstattung mit sehr guter Erreichbarkeit aller Komponenten.

- Handtuchhalter ALU eloxiert, eignet sich für alle handelsüblichen Faltpapiere in Lagen- oder Zickzack-Falzung
 - 2 x baugleiche CWS Universalspender für Desinfektion und Seife
 - Alle Komponenten sind betriebsbereit angeschlossen, nicht befüllt! – sofort einsatzbereit.
 - Ergonomische Druckluftpistole, geräuscharm gelagert, inkl. Spiralschlauch
 - Wasserhahn vorne unten zum Reinigen der Hände. Optional können an dieser Entnahmestelle ebenfalls per Schnellkupplung Komponenten angeschlossen werden.
 - Alle Luft- und Wasserverbindungen sind mit Schnellverschluss-Kupplungen ausgestattet
- Gesamtgewicht nur ca. 15,00 kg (unbefüllt)

Optional:

- Müllbeutel Vorratsbehälter
 - Absperrhahn für Bürste.
 - Schrubber-Bürste mit integriertem Absperrventil zum Reinigen der Stiefel inkl. Halter
 - Versenkte Blinkleuchten (LED orange) 12 V oder 24 V - Steuerung Blinklicht ist im Fahrzeug vorzusehen.
 - Schalter für Pumpe
- Maße (LxBxH) 500 x 200 x 640 mm

952 790 Alu-Schiebewand EAS links einseitig ausziehbar 998,00

Laufschiene verzinkt wartungsfrei, schwarzer Kunststoff T-Griff mit rotem Druckknopf, arretiert im eingeschobenen und ausgezogenen Zustand, Verschluss rechts, Maße (HxBxT) 1.330 mm x 450 x 950 mm, Auszugslänge 920 mm, Gesamtgewicht ca. 31,60 kg.

Weitere Schiebewände mit Vollauszug im Breitenraster von 50 mm und in verschiedenen Längen bis max. 1.450 mm und Höhen bis 1.950 mm sowie Schiebewände mit Teilauszug, ausziehbar bis 2.900 mm Länge, auf Anfrage lieferbar.

Beidseitig ausziehbare Schiebewände bis ca. 2.900 mm Länge lieferbar.

ENBRACK-Halterungen für hydraulische Rettungsgeräte

Feuerwehrfahrzeuge werden während ihrer Nutzungszeit meist mehrfach umgebaut. Einsatzanforderungen, Einsatztaktisch und damit Beladungsteile ändern sich. Dies betrifft insbesondere die hydraulischen Rettungsgeräte, die in immer kürzeren Abständen ausgetauscht bzw. mit zusätzlichen Geräten ergänzt werden. Die neuen ENBRACK-Halterungen bieten eine einfache und effektive Halterungsmöglichkeit für liegende und stehende Positionierung der Geräte.

952 910 ENBRACK Halterung für Weber RS200-107 Plus 160,00

liegend, flach, zweiteilige Halterung aus stabilem Kunststoff, speziell angepasst an die Geometrie des Rettungsgerätes für sicheren Halt und optimiertes Handling, Lieferung ohne Befestigungsmaterial (in unterschiedlichen Längen verfügbar).

952 940 ENBRACK Halterung für Lukas S700 E2 160,00

liegend, flach, zweiteilige Halterung aus stabilem Kunststoff, speziell angepasst an die Geometrie des Rettungsgerätes für sicheren Halt und optimiertes Handling, Lieferung ohne Befestigungsmaterial (in unterschiedlichen Längen verfügbar).

952 920 ENBRACK Halterung für Weber SP49 160,00

liegend, flach, zweiteilige Halterung aus stabilem Kunststoff, speziell angepasst an die Geometrie des Rettungsgerätes für sicheren Halt und optimiertes Handling, Lieferung ohne Befestigungsmaterial (in unterschiedlichen Längen verfügbar).

952 945 ENBRACK Halterung für Lukas S700 E2 168,00

stehend, Wandmontage, zweiteilige Halterung aus stabilem Kunststoff, speziell angepasst an die Geometrie des Rettungsgerätes für sicheren Halt und optimiertes Handling, obere Halterung mit zusätzlicher Sicherung mittels robustem Zurrband, Lieferung ohne Befestigungsmaterial (in unterschiedlichen Längen verfügbar).

952 985 ENBRACK Halterung für Holmatro SP 5260 168,00

stehend, Wandmontage, zweiteilige Halterung aus stabilem Kunststoff, speziell angepasst an die Geometrie des Rettungsgerätes für sicheren Halt und optimiertes Handling, obere Halterung mit zusätzlichem Sicherungsklappriegel, Lieferung ohne Befestigungsmaterial (in unterschiedlichen Längen verfügbar).

952 935 ENBRACK Halterung für Weber RZT 1500 140,00

stehend, Wandmontage, zweiteilige Halterung aus stabilem Kunststoff, speziell angepasst an die Geometrie des Rettungsgerätes für sicheren Halt und optimiertes Handling, obere Halterung mit zusätzlicher Sicherung mittels robustem Zurrband, Lieferung ohne Befestigungsmaterial (in unterschiedlichen Längen verfügbar).

Halterungen für andere Hydraulikgeräte auf Anfrage.



952 910



952 940

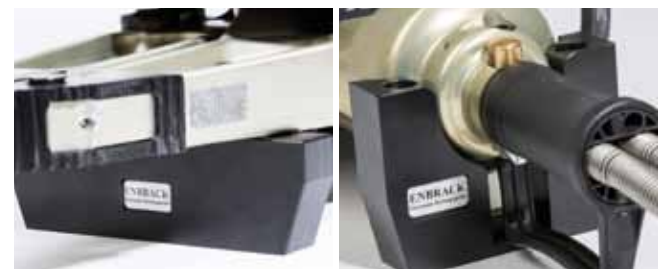

952 920



952 945



952 985



952 935



442 857



442 857 Pocket Organizer

Klapptasche für den Einheitenführer zur Lagerung von Kleinmaterial z. B. Notizblock DIN A7, Stifte, Merkblätter o. ä., im aufgeklappten Zustand ein-schiebbar in die Brusttasche gängiger Überjacken, eingenähte Magnete zur Sicherung im eingeschobenen Zustand, Klettverschluss, Personalisierung durch Flauschteil für Namensstreifen, Farbe schwarz, Material 50 % Polyester/50 % Nylon, Maße 150 x 120 x 20 mm, Gewicht 0,82 kg.

18,50

Einsatzleitmappe DOKU, DIN A4 quer

umlaufender Reißverschluss, diverse Fächer für Formulare, Schreibgeräte, Büromaterialien, Taschenrechner, Mobiltelefon u.v.m., Ringbuchmechanik zur Aufnahme von z. B. DIN A4 Folien, 10 Stück DIN A 4 Folien im Lieferumfang enthalten, ausreichend Platz auch zum Mitführen eines Tablet-PCs, Klemmbrettfunktion auf einer Außenseite, Folienabdeckung als Witterungsschutz für Schreibpapier o.ä., einstellbarer Trageriemen kann auch als Stabilisationshilfe beim Schreiben im Stehen verwendet werden, Personalisierung durch Klarsichtfach und Flauschteil für Namensstreifen, Material 50 % Polyester/50 % Nylon, Maße 380 x 280 x 55 mm, Gewicht 1,10 kg.

960 500



960 500 Einsatzleitmappe DOKU, DIN A4 quer, schwarz

50,30

960 501 Einsatzleitmappe DOKU, DIN A4 quer, rot

50,30

960 501



Einsatzleitmappe BIG, DIN A4

umlaufender Reißverschluss, diverse Fächer für Formulare, Schreibgeräte, Büromaterialien, Taschenrechner, Mobiltelefon u.v.m., Ringbuchmechanik, farbig markierte Formularfächer, ausreichend Platz auch zum Mitführen eines Tablet-PCs, Klemmbrettfunktion inkl. Stifthalter auf einer Außenseite, wiederverschließbares Fach mit Klarsichtfolie z. B. für Lagepläne u.ä., einstellbarer Trageriemen kann auch als Stabilisationshilfe beim Schreiben im Stehen verwendet werden, Personalisierung durch Klarsichtfach und Flauschteil für Namensstreifen, Material 100 % Nylon, Maße 390 x 290 x 50 mm, Gewicht 1,50 kg.

960 502



960 502 Einsatzleitmappe BIG, DIN A4, schwarz

50,30

960 503 Einsatzleitmappe BIG, DIN A4, rot

50,30

960 503

960 506 Tablet-Einhefter für Mappe BIG

12,50

aus robustem Klarsicht-PVC, innenliegende Kunststoffplatte für zusätzliche Stabilität, 40mm breite Klettflächen auf drei Seiten zur variablen Größenanpassung bzw. Fixierung des Tablets, sensitive PVC-Folie für volle Bedienbarkeit des Touchscreens, verstärkte Ringösen, Material: 100 % Polyester, Größe 290 x 235 mm, Gewicht 0,13 kg.

960 521

960 522

Organizer-Mappe ORGAbag A4

DIN A4-Format, robustes Außenmaterial, umlaufender Zweiwegereißverschluss mit Zugschlaufen, Snap-Back-Trageschleufe, Klarsichteinschub zur Personalisierung, Flausch zur Aufnahme eines Klemmbretts auf der Rückseite außen, inkl. Aluklemmbrett mit Antikratzbeschichtung, verschieden positionierte Einschubfächer in unterschiedlichen Formaten, Minitasche mit Reißverschluss für Kleinteile, Schlaufe mit Ring, stabile Ringbuchmechanik, Maße 290 x 375 x 65 mm, Gewicht 1,00 kg.

960 520 Material Plane, schwarz

52,65

960 521 Material Plane, rot

52,65

960 522 Material Nylon, gelb

52,65

960 523 Material Nylon, blau

52,65

960 520

960 523



Organizer-Mappe ORGAbag A5

DIN A5-Format quer, robustes Außenmaterial, umlaufender Zweiwegereißverschluss mit Zugschlaufen, magnetischer Schlüsselclip außen, Klarsichteinschub zur Personalisierung, verschiedene Innentaschen und Einschübe, elastische Schlaufen für Schreibgeräte, stabile Ringbuchmechanik, Maße 290 x 225 x 50 mm, Gewicht 0,50 kg.

- 960 524 **Material: Plane, schwarz**
- 960 525 **Material: Plane, rot**
- 960 526 **Material: Nylon, gelb**
- 960 527 **Material: Nylon, blau**

- 27,95
- 27,95
- 27,95
- 27,95



960 524

Ausrüstungstasche WEARbag L/XL

sehr geräumig und multifunktional, aus hochwertigem und robustem Nylon, geräumiges Hauptfach mit zwei seitlichen Innentaschen, zusätzliche Vergrößerung des Hauptfaches durch ein innovatives Extensionsystem, separates Stiefelfach aus Planenmaterial, Frontfach, zusätzliches Seitenfach, staubdichte Reißverschlüsse mit Zugschlaufen, gepolsterte Rückentragegurte (variabel adaptierbar), adaptierbarer Schultertragegurt, kurze Handtrageschlaufen, verstärkter Bodenbereich, Material: Nylon und Plane, Volumen: ca. 95 l (107 l), Maße 750 (850) x 400 x 350 mm, Gewicht 2,50 kg.

- 960 530 **schwarz**
- 960 531 **rot**
- 960 532 **blau**

- 114,15
- 114,15
- 114,15



960 530



960 531



960 532



960 302



960 307



960 310



Feuerwehrdienstvorschriften (FwDV)

| | | |
|---------|--|------|
| 960 321 | Feuerwehrdienstvorschrift 1 (FwDV 1) Grundtätigkeiten - Lösch- und Hilfeleistungseinsatz | 5,88 |
| 960 302 | Feuerwehrdienstvorschrift 2 (FwDV 2) Ausbildung der Freiwilligen Feuerwehren | 3,27 |
| 960 303 | Feuerwehrdienstvorschrift 3 (FwDV 3) Einheiten im Lösch- und Hilfeleistungseinsatz | 3,53 |
| 960 307 | Feuerwehrdienstvorschrift 7 (FwDV 7) Atemschutz | 2,69 |
| 960 308 | Feuerwehrdienstvorschrift 8 (FwDV 8) Tauchen | 3,35 |
| 960 310 | Feuerwehrdienstvorschrift 10 (FwDV 10) Die tragbaren Leitern | 3,27 |
| 960 315 | BOS-Dienstvorschrift 810 (PDV/DV810.3) Sprechfunkdienst | 3,35 |
| 960 320 | Feuerwehrdienstvorschrift 100 (FwDV 100) Führung und Leitung im Einsatz | 3,19 |
| 960 325 | Feuerwehrdienstvorschrift 500 (FwDV 500) Einheiten im ABC-Einsatz | 4,95 |

Fachbücher, CD-Rom etc.

Natürlich bieten wir Ihnen ein breit gefächertes Sortiment von Fachbüchern und Ausbildungsmaterial. Da ein Printkatalog nicht den aktuellsten Stand der Produktpalette darstellen kann, bitten wir Sie bei Interesse um Anforderung unserer aktuellen Titelübersicht über Fachbücher, CD-ROMs, Ausbildungsfolien, Software usw.

820 780 Übungspuppe CRASH & CARRY 168,00

schwarz, TEC Polyester mit 2 mm HighDurable PVC Innenbeschichtung, integriertes Tragesystem zum Tragen als Rucksack, seitlicher Reißverschluss zur individuellen Befüllung bis max. 40 kg (Füllmaterial nicht im Lieferumfang), mit 14 Flauschflächen zur Applikation von Verletzungsmustern (entsprechende Bilder werden als Download zur Verfügung gestellt) oder können optional gebrauchsfertig laminiert mit Klettstreifen mitbestellt werden (Art. 820 782). Für Suchübungen mit einer Wärmebildkamera sind selbstklebende Thermo-Pads erhältlich (Art. 820 783), Größe 1,70 m, Leergewicht 2,00 kg.



820 780



820 782

820 782 Verletzungsmuster-Set für Übungspuppe CRASH & CARRY 84,00

bestehend aus 36 Folien mit Abbildungen diverser Verletzungen, Folien wasserdicht laminiert und mit Klettflächen zur Befestigung an Flauschflächen der Übungspuppe.

820 783 THERMO-PADs für Übungspuppe CRASH & CARRY 18,50

für Suchübungen mit Wärmebildkamera, zum einmaligen Gebrauch, erhitzt sich beim Öffnen der Packung binnen ca. 20 Min. auf ca. 50 °C, Abgabe von Wärmestrahlung (bei Lufttemperatur von 20 °C) über mind. 4 Stunden, Set à 10 Stück.

820 792 Übungspuppe F.R.E.D. 548,00

Außenmaterial PVC, widerstandsfähige Nähte mit hoher UV-Beständigkeit, starker Reißverschluss mit zusätzlichem Klettverschluss, Befüllöffnung 33 cm, Trageschlaufen an den Schultern und auf den Knien, Klettbänder an Händen und im Hüftbereich zur Fixierung, verstärkter Kopf- und Fersenbereich als Schleifschutz, Lieferzustand leer, füllbar bis 55 kg. Für die Füllung wird ein Gemisch aus feinem Sand und Sägespänen empfohlen.



820 792

960 560 Ambu Airway Man I Torso 2.250,00

Übungsmöglichkeit für Beutel-Maske-Beatmung und das Intubieren mit alternativen Techniken z. B. Intubation Larynxmaske, Larynx-tubus, Combitube und herkömmlichem Endotrachealtubus, ohne Hygienesystem zur Mund-zu-Mund oder Mund-zu-Nase-Beatmung, integriertes Anzeigeinstrument für Volumen der zugeführten Luft und Thoraxkompressionstiefe, gut sichtbare Warnsymbole bei Magenblähung und falschem Druckpunkt, realistische Anatomie, verstellbare Brustkorbsteiifigkeit zur Simulation unterschiedlicher Anatomien, Grundmodell bestehend aus einem Ambu Airway Man I Torso (Arme und Beine sowie der Ambu I.V.-Arm separat erhältlich, nachrüstbar). Maße 800 x 350 mm.



960 562

960 561 AmbuMan Compression 5-er Set 745,00

beinhaltet 5 AmbuMan Compression Torsi und eine Tragetasche, kompaktes und mobiles Trainingsgerät zum realistischen Training der Thoraxkompression, Visualisierung der richtigen Kompressionstiefe, anatomisch korrekter geschlossener Torso, einfaches AED Training durch realistische Platzierung der Defibrillationselektroden, praktisches 5er Set für optimales Gruppentraining, Gewicht ca. 10,50 kg.

960 562 Ambu Defib Trainer W 3.990,00

mobiles System zur Defibrillations- und HLW-Ausbildung, Wireless-Verbindung, Ambu Hygienesystem für Mund-zu-Mund und Mund-zu-Nase Beatmung, Luftwege öffnen sich nur bei korrekter Kopfüberstreckung, defibrillierbar, Brustkorbfestigkeit variabel einstellbar, robuste Technik, inkl. komfortabler Übungsmatte und Tragetasche, Torso mit Zubehör inkl. Ambu Software-Set, Torso-Länge 800 mm, Gewicht ca. 12,00 kg.

820 762 Übungspuppe Rescue Randy 1.506,90

sehr realitätsnahe Übungspuppe in Aussehen, Beweglichkeit und Gewicht, starker Stahlrahmen, extrem robuste Kunststoffhaut, spezielle Füllungen für realistische Gewichtsverteilung, bewegliche Gelenke, Größe 1,85 m, Gewicht ca. 70 kg



820 762



960 552



960 556



361 110



361 116



361 300

Atemschutz-Simulationsschilder

Für die realistische Darstellung der Sichtverhältnisse im Atemschutzeinsatz bei Übungen. Einfach adaptierbar auf die Maskenscheibe. Mit kleinem Sichtfenster zum Ablesen des Druckmanometers."

| | | |
|----------------|---|---------------|
| 960 550 | Simulationsaufsatz MSA 3S Basis-Satz | 72,30 |
| | 2x diffus und 2x dunkel | |
| 960 551 | Simulationsaufsatz MSA 3S Profi-Satz | 137,15 |
| | 4x diffus und 4x dunkel | |
| 960 552 | Simulationsaufsatz MSA Ultra Elite Basis-Satz | 80,40 |
| | 2x diffus und 2x dunkel | |
| 960 553 | Simulationsaufsatz MSA Ultra Elite Profi-Satz | 151,60 |
| | 4x diffus und 4x dunkel | |
| 960 554 | Simulationsaufsatz Dräger Panorama Nova Basis-Satz | 72,30 |
| | 2x diffus und 2x dunkel | |
| 960 555 | Simulationsaufsatz Dräger Panorama Nova Profi-Satz | 137,15 |
| | 4x diffus und 4x dunkel | |
| 960 556 | Simulationsaufsatz Dräger FPS 7000 Basis-Satz | 80,40 |
| | 2x diffus und 2x dunkel | |
| 960 557 | Simulationsaufsatz Dräger FPS 7000 Profi-Satz | 151,60 |
| | 4x diffus und 4x dunkel | |

| | | |
|----------------|---|--------------|
| 230 522 | Rauchpatrone | 32,50 |
| | mit starker, weißer, langer Rauchentwicklung, brennt auch auf feuchten Unterlagen, Patronenmaß (LxØ) 65 x 32 mm, Packung à 5 Stück. | |

Nebelmaschinen

| | | |
|----------------|---|---------------|
| 361 110 | Nebelmaschine Z-1200 II DMX | 378,00 |
| | für die Anwendung in großen, geschlossenen Räumlichkeiten, Betrieb über Timer-Fernbedienung mit 10 m langem Kabel, Fluidentnahme erfolgt direkt aus dem Transportbehälter, Nebelleistung: 640 m ³ /min, Nebelausstoß: ca. 12 m, Aufheizzeit: ca. 10 min, Tankvolumen: 2,5 l, Anschluss 230V/50 Hz, Leistung: 1.200 W, Maße (LxBxH): 440 x 250 x 180 mm, Gewicht: ca. 11,0 kg | |

| | | |
|----------------|--|---------------|
| 361 115 | Nebelmaschine Z-1500 II DMX | 504,00 |
| | mit digitaler Timerkabelfernbedienung Z-2 mit 2 m langem Kabel, geeignet für die Anwendung in großen Räumen und im Freien, Nebelleistung 710 m ³ /min, Nebelausstoß: ca. 15 m, Aufheizzeit ca. 11 min, Tankvolumen 5 l, Anschluss 230 V/50 Hz, Leistung 1.500 W, Maße (LxBxH) 650 x 300 x 250 mm, Gewicht ca. 14,00 kg. | |

| | | |
|----------------|---|---------------|
| 361 116 | Nebelmaschine Z-3000 II | 588,00 |
| | mit digitaler Timerkabelfernbedienung Z-20 mit 2 m langem Kabel, geeignet für die Anwendung in großen Räumen und im Freien, Nebelleistung: 1.400 m ³ /min, Nebelausstoß: ca. 20m, Aufheizzeit ca. 11 min, Tankvolumen: 5 l, Anschluss 230V/ 50Hz, Leistung: 3.000 W, Maße (LxBxH):670 x 310 x 270 mm, Gewicht: ca. 18,5 kg | |

| | | |
|----------------|--|--------------|
| 361 021 | Nebelfluid im 5 l Kanister | 25,00 |
| | geruchsneutral, extrem dicht und lange anhaltend | |

| | | |
|----------------|---|-----------------|
| 361 300 | Hochleistungsnebelmaschine Mega Smoker | 6.500,00 |
| | Leistung 9.000 W, Gebläse und Nebelmenge in 10 Stufen einstellbar, Nebelfluidverbrauch ca. 135 ml/min, Versorgungsspannung 400 V/50 Hz, Maße (LxBxH) 930 x 530 x 460 mm, Gewicht 66,0 kg, Komplettsatz bestehend aus: 1 x Nebelgerät, 1 x 10 m spiralverstärkter PVC-Schlauch DN100 mit Storz A-Kupplung, 2 x 5 l Original Nebelflüssigkeit Slow-Fog. | |

| | | |
|----------------|--|---------------|
| 361 303 | Kabelfernbedienung | 198,00 |
| | zur Steuerung des Mega Smokers, Kabellänge 10 m. | |

| | | |
|----------------|--|--------------|
| 361 305 | Nebelkonzentrat SLOW-FOG | 89,50 |
| | 5 l-Kanister, für Nebelmaschine Mega Smoker. | |

Feuerlöschertrainer

Ob in Betrieben, öffentlichen Einrichtungen oder Hilfsorganisationen - moderne Feuerlöschertrainer sind aus der Ausbildung nicht mehr wegzudenken. Wir bieten Ihnen von der kompakten Anlage mit den klassischen Brandszenarien bis hin zu speziellen Übungsmodulen für Strahlrohrtrainer usw. ein breites Sortiment. Gerne unterbreiten wir Ihnen ein individuelles Angebot.

960 580 AISCO Firetrainer UL1 3.650,00

aus Edelstahl, Trockenbrennertechnik, leicht zu reinigen, für alle Attrappen geeignet, mit automatischer Zündung und Handfernbedienung, sehr gutes Flammbild, praktische Transportbox und Untersatz in einem, sehr leichtes Kompaktgerät für A/C-Brände, in Verbindung mit dem Aufsatz Flächenbrand auch für B-Brände geeignet, Lieferumfang: 1 Firetrainer, 1 Handfernbedienung, 1 Gasschlauch, 1 Gasdruckminderer, 1 Carstromkabel, Maße (BxT) 400 x 400 cm, Gewicht 7,50 kg.



960 580

960 582 AISCO PFS 3in1 Kombi-Attrappe für AISCO 1.850,00

Firetrainer bestehend aus: Papierkorbaufsatz, Fettbrandgestell Fett-Ex und Spraydosengestell Spray-Ex.

960 590 AISCO Firetrainer E 100 Komplettsset 4.880,00

aus Edelstahl mit vollautomatischer Zündung, Gasregulierung mittels Handfernbedienung, Sicherheitsaufnahme für alle AISCO-Module und AISCO Sicherheitssystem für Notfallbetrieb, Räder und Griff für einfaches Handling, passend für 5 oder 11 kg Gasflaschen, geeignet für A/B/C Brände, große Brandflächen, im Lieferumfang enthalten: 1 AISCO Firetrainer 100, 1 Druckminderer, 1 Gasschlauch, 1 ansteckbares Zündelement mit Handfernbedienung zur vollautomatischen Zündung und Gasregulierung, 1 Bajonettaufnahme inkl. Mittelpunktbrenner AISCO Feuerwanne zur sicheren Aufnahme aller AISCO Attrappenmodule, 1 Koffer mit Notfallset für E 100, 1 Papierkorbmodul, Maße (LxBxH) 600 x 600 x 300 mm, Gewicht ca. 20,00 kg.



960 582

Übungsfeuerlöscher**960 585 Übungslöcher für Firetrainer 292,00**

Wasseraufladelöcher mit 9 l Inhalt.

Weitere Trainingsmodule auf Anfrage.



960 590



Druckluftflaschen TÜV-Prüfung auf Anfrage

Wiederkehrende TÜV-Prüfung nach BGI/GUV-I 8674, BGR/GUV-R 190, DIN 12021, DIN EN 144, FwDV 7, DGUV-Grundsatz 305-002, Betriebsstättenverordnung und Herstellervorgaben, bestehend aus: Ausdrehen des Ventils, Innenkontrolle, Wasserdruckprüfung, Trocknung, Prägung der Daten der Prüfung und der wiederkehrenden Prüfung

- 983 600 Atemluftflasche Stahl bis 10 l Inhalt
200 - 300 bar Betriebsdruck
- 983 605 Atemluftflasche CFK bis 11 l Inhalt
200 - 300 bar Betriebsdruck
- 983 608 Tauchgasflasche Stahl bis 10 l Inhalt
200 - 300 bar Betriebsdruck

Grundüberholung von Flaschenventilen auf Anfrage

983 626 nach Vfdb 0804 für 200 oder 300 bar Flaschen
Leistung: Ventil vorreinigen, äußere visuelle Prüfung, Ventilanschluss und -ausgangsgewinde kalibrieren, Ventil vollständig demontieren, Ventilkörper und Einzelteile im Ultraschallbad reinigen, Ventilmontage unter Verwendung von Originalteilen, innere und äußere Dichtigkeitsprüfung auf Spezialprüfeinrichtung bei Betriebsdruck, Kennzeichnung und Dokumentation des Ergebnisses. Arbeiten nur durch geschultes Personal. Ersatzteile nach Aufwand.

im Zuge der Ventilüberholung

- 983 625 Füllung von Atemluftflaschen bis 6 l
- 983 630 Füllung von Atemluftflaschen bis 6,8 l

Zusatzleistungen auf Anfrage

- 983 620 Innensandstrahlen von Atemluftflaschen
inkl. Sinterfilter Wechsel für 4 bis 6 l Stahlflaschen
- 983 690 Haftetikette Atemluftflaschen 300 bar
- 983 695 Jahresetikett Atemluftflaschen
zur besseren Kontrolle der TÜV Fälligkeit



Pressluftatmer auf Anfrage

Prüfung nach BGR/GUV-I 8674, vfdb 08/04, DGUV-Grundsatz 305-002, DGUV-Regel 112-190 und nach Herstellerangaben

- 983 200 komplett: Reinigung, Desinfektion, Trocknung
- 983 210 komplett: Sicht-, Dicht- und Funktionsprüfung
- 983 220 Grundüberholung Pressluftatmer
Farikat Dräger ohne Lungenautomat, ohne Pressluftflasche
- 983 230 Grundüberholung Pressluftatmer Farikat MSA
ohne Lungenautomat, ohne Pressluftflasche

Lungenautomaten auf Anfrage

Prüfung nach BGR/GUV-I 8674, vfdb 08/04, DGUV-Grundsatz 305-002, DGUV-Regel 112-190 und nach Herstellerangaben

- 983 250 Lungenautomat Reinigung, Desinfektion und Trocknung
- 983 251 Membran Wechsel Lungenautomat
- 983 252 Lungenautomat Sicht-, Dicht- und Funktionsprüfung
- 983 253 Grundüberholung Lungenautomat Farikat Dräger
- 983 254 Grundüberholung Lungenautomat Farikat MSA



Atemschutzmasken auf Anfrage

Prüfung nach BGR/GUV-I 8674, vfdb 08/04, DGUV-Grundsatz 305-002, DGUV-Regel 112-190 und nach Herstellerangaben

- 983 270 Reinigung, Desinfektion und Trocknung
- 983 271 Sicht-, Dicht- und Funktionsprüfung
- 983 272 Ausatemventilscheibe Wechseln
- 983 273 Sprechmembran Wechseln
- 983 290 Filterwechsel bei Fluchhauben



Chemikalienschutzanzüge auf Anfrage

Prüfung nach BGR/GUV-I 8671, vfdb 08/02, DGUV-Grundsatz 305-002 und Herstellerangaben

- 983 100 Prüfung nach BGR/GUV-I 8671, vfdb 08/02,
DGUV-Grundsatz 305-002 und Herstellerangaben
bestehend aus Sicht-, Dicht- und Funktionsprüfung. Chemikalienschutzanzug muss bereits gereinigt gewesen sein, NICHT KONTAMINIERT

Gasmesstechnik

auf Anfrage

- Prüfung nach BGR/GUV-G 9102, T021 /T023, DGUV-Grundsatz 305-002 und Herstellerangaben
- 983 000 Eingasmessgerät - Funktionskontrolle
- 983 010 Eingasmessgerät - Jährliche Systemkontrolle
- 983 020 Eingasmessgerät - Aufzeichnungskontrolle
- 983 050 Mehrgasmessgerät - Funktionskontrolle
- 983 060 Mehrgasmessgerät - jährliche Systemkontrolle
- 983 070 Mehrgasmessgerät - Aufzeichnungskontrolle



- 983 090 Servicepaket: Support, Erinnerungs- und Terminservice
- 983 095 Schulung tragbare Messgeräte

Hydraulische Rettungsgeräte

auf Anfrage

- Prüfung jährlich nach GUV-V C 53, DIN EN 13204, DGUV-Grundsatz 305-002 und Herstellerangaben, bestehend aus Sicht- und Funktionsprüfung
- 980 100 Satz Rettungsgeräte (Spreizer, Schneidgerät und Aggregat)
- 980 105 Akku-Rettungsgerät
- 980 110 Spreizer
- 980 111 Schneidgerät
- 980 112 Kombigerät
- 980 113 Rettungszyylinder
- 980 114 Pedalschneider oder Türöffner
- 980 115 Aggregat
- 980 116 Handpumpe
- 980 120 Hydraulische Büffelwinde
- 980 121 Hebesatz H1
- 980 122 Hebesatz H2
- 980 123 Wagenheber
- 980 130 Höchstdruck Schlauchleitung
- 980 131 Höchstdruck Verlängerungsschlauch



Prüfung 3-jährlich

auf Anfrage

- nach GUV-V C 53, DIN EN 13204, DGUV-Grundsatz 305-002 und Herstellerangaben: Sicht- und Funktionsprüfung
- 980 300 Satz Rettungsgeräte (Spreizer, Schneidgerät und Aggregat)
- 980 305 Akku-Rettungsgerät
- 980 310 Spreizer
- 980 311 Schneidgerät
- 980 312 Kombigerät
- 980 313 Rettungszyylinder
- 980 314 Pedalschneider oder Türöffner
- 980 315 Aggregat
- 980 316 Handpumpe
- 980 320 Hydraulische Büffelwinde
- 980 321 Hebesatz H1
- 980 322 Hebesatz H2
- 980 330 Höchstdruck Schlauchleitung
- 980 331 Höchstdruck Verlängerungsschlauch

Zusatzleistungen

auf Anfrage

- 980 500 Prüfung Schneidmesser und Spreizerarme mit Farbeindringverfahren nach DIN EN 571-1:1997-03
- 980 510 Umbau/Wechsel Hydraulikschlauchleitung am Rettungsgerät
- 980 520 Umbau / Wechsel Hydraulikschlauchleitung am Aggregat
- 980 530 Fachgerechte Entsorgung der Hydraulikschlauchleitung
- 980 540 Öl für Ölwechsel bei Rettungsgerät, Preis je l
- 980 545 Fachgerechte Entsorgung Altöl, Preis je l
- 980 550 Umbau von SKS-Kupplung auf Single-Kupplung
- 980 555 Stundensatz für Umbau/Wechsel Schneidmesser bei hydraulischen Rettungsgeräten





Pneumatische Rettungsgeräte auf Anfrage

- Prüfung jährlich Hebekissen 0,5/1 bar nach BGV-GUV-V D8, DIN EN 13731, DGUV-Grundsatz 305-005 und Herstellerangaben
- 981 000 Satz Hebekissen 0,5/1 bar, bestehend aus 1 Hebekissen, Druckminderer, Steuerorgan und 2 Stück Füllschläuchen
 - 981 005 Einzel Hebekissen 0,5/1 bar
 - 981 050 Satz Rohrdichtkissen 0,5/1 bar, bestehend aus 1 Rohrdichtkissen, Druckminderer, Steuerorgan und Füllschlauch
 - 981 055 Einzel Rohrdichtkissen 0,5/1 bar
 - 981 060 Satz Leckdichtkissen 0,5/1 bar, bestehend aus 1 Leckdichtkissen, Druckminderer, Steuerorgan und Füllschlauch
 - 981 065 Einzel Leckdichtkissen 0,5/1 bar
 - 981 100 Satz Mini-Hebekissen 8/10/12 bar, bestehend aus 1 Mini-Hebekissen, Druckminderer, Steuerorgan und 2 Stück Füllschläuchen, Hebekissen bis 40kN
 - 981 105 Einzel Mini-Hebekissen 8/10/12 bar, bestehend aus 1 Mini-Hebekissen 8/10/12 bar bis 40kN
 - 981 106 Einzel Mini-Hebekissen 8/10/12 bar, bestehend aus 1 Mini-Hebekissen 8/10/12 bar ab 40 kN
 - 981 150 Steuerorgan
 - 981 151 Lüftzuführungsschlauch
 - 981 152 Druckminderer
 - 981 153 Füllschlauch

Prüfung 5-jährlich auf Anfrage

- Hebekissen 0,5/1 bar nach BGV-GUV-V D8, DIN EN 13731, DGUV-Grundsatz 305-005 und Herstellerangaben
- 981 200 Satz Hebekissen 0,5/1 bar, bestehend aus 1 Hebekissen, Druckminderer, Steuerorgan und 2 Stück Füllschläuchen
 - 981 205 Einzel Hebekissen 0,5/1 bar
 - 981 300 Satz Mini-Hebekissen 8/10/12 bar, bestehend aus 1 Mini-Hebekissen, Druckminderer, Steuerorgan und 2 Stück Füllschläuchen, Hebekissen bis 40kN
 - 981 305 Einzel Mini-Hebekissen 8/10/12 bar, bestehend aus 1 Mini-Hebekissen 8/10/12 bar bis 40kN
 - 981 306 Einzel Mini-Hebekissen 8/10/12 bar, bestehend aus 1 Mini-Hebekissen 8/10/12 bar ab 40kN

Wasser- und Eisrettungsgeräte auf Anfrage

- Prüfung nach BGV A1, SOLAS und DGUV-Grundatz 112-201
- 984 600 Jährlich Einkammer-Rettungsweste: Sicht- Dicht- und Funktionsprüfung
 - 984 605 2-jährlich Einkammer-Rettungsweste
 - 984 620 Jährlich Zweikammer-Rettungsweste: Sicht- Dicht- und Funktionsprüfung
 - 984 625 2-jährlich Zweikammer-Rettungsweste
 - 984 630 Jährlich Feststoff-Rettungsweste: Sicht- und Funktionsprüfung
 - 984 650 Eis-, Wasser- und Überlebenszüge: Reinigung, Desinfektion und Trocknung
 - 984 655 Eis-, Wasser- und Überlebenszüge: Sicht-, Dicht-, Vollständigkeits- und Funktionsprüfung

Handlampen Adalit auf Anfrage

- Prüfung und Instandsetzung nach BGV/GUV-V-A3, BGI/GUV-I 8524, DIN 14624, DIN EN 60079 und Herstellerangaben
- 984 500 Austausch Akku bei Adalit L2000-LB und L2000-L. Akkutausch zum Erhalt der ATEX-Zulassung nur durch zertifiziertes Personal
 - 984 510 Austausch Leuchtmittel bei Adalit L2000-LB und L2000-L
 - 984 520 Austausch Akku bei Adalit L-3000, L-3000 POWER und IL-300. Akkutausch auch durch Kunden möglich
 - 984 800 Cold Cut Cobra
Jährliche Wartung bzw. Wartung nach Überschreitung der Nutzungszeit gemäß Serviceplan der Anlage, zzgl. benötigter Ersatzteile

Hochdrucklöschgeräte auf Anfrage

- Prüfung jährlich Hochdrucklöschgerät:
- 984 200 Gerät leeren, Innenreinigung, Funktion- und Dichtheitsprüfung, Druckluftflasche prüfen, Löschmittel auf Wiederverwendbarkeit prüfen, Gerät füllen
 - 984 210 Prüfung 10-jährlich Hochdrucklöschgerät: Gerät leeren, Innenreinigung, Behälterdruckprüfung, Funktion- und Dichtheitsprüfung, Druckluftflasche prüfen, Löschmittel auf Wiederverwendbarkeit prüfen, Gerät füllen